

# **VEVOR<sup>®</sup>**

## **TOUGH TOOLS, HALF PRICE**

Technical Support and E-Warranty Certificate

[www.vevor.com/support](http://www.vevor.com/support)

## **AXIAL PORTABLE VENTILATION FAN**

We continue to be committed to provide you tools with competitive price.

"Save Half", "Half Price" or any other similar expressions used by us only represents an estimate of savings you might benefit from buying certain tools with us compared to the major top brands and does not necessarily mean to cover all categories of tools offered by us. You are kindly reminded to verify carefully when you are placing an order with us if you are actually saving half in comparison with the top major brands.

# VEVOR®

TOUGH TOOLS, HALF PRICE





## NEED HELP? CONTACT US!

Have product questions? Need technical support? Please feel free to contact us:

**Technical Support and E-Warranty Certificate**  
**[www.vevor.com/support](http://www.vevor.com/support)**

This is the original instruction, please read all manual instructions carefully before operating. VEVOR reserves a clear interpretation of our user manual. The appearance of the product shall be subject to the product you received. Please forgive us that we won't inform you again if there are any technology or software updates on our product.

	<p>Warning-To reduce the risk of injury, user must read instructions manual carefully.</p>
	<p><b>FCC statement</b>  This device complies with Part 15 of the FCC Rules. Operation is subject to the following two conditions:(1)This device may not cause harmful interference, and (2)this device must accept any interference received, including interference that may cause undesired operation.</p>
	<p><b>CORRECT DISPOSAL</b>  This product is subject to the provision of European Directive 2012/19/EC. The symbol showing a wheelie bin crossed through indicates that the product requires separate refuse collection in the European Union. This applies to the product and all accessories marked with this symbol. Products marked as such may not be discarded with normal domestic waste, but must be taken to a collection point for recycling electrical and electronic devices</p>

**WARNING:** In order to reduce the risk of fire or electric shock,

- Do Not Use This Fan With Any Solid-State Speed Control Device.Include instructions pertaining to a risk of fire,electric shock, or injury to persons,for cleaning and user-maintenance, such as lubrication.
- DO NOT operate any fan with a damaged cord or plug.Discard fan or return to an authorized service facility for examination and/ or repair.
- DO NOT run cord under carpeting. Do not cover cord with throw rugs,runners,or similar coverings.
- DO NOT route cord under furniture or appliances.Arrange cord away from traffic area and where it will not be tripped over.Disconnect the appliance from the power supply before servicing.
- Regular Check:Have your wall fan checked regularly for any

sign of malfunction! Stop using, Check if Plug, cord or appliance is damaged. Excessive noise,unpleasant odor or abnormal heat.

## SAFETY PRECAUTIONS

- This appliance is not intended for use by people( including children)with reduced physical, sensory or mental capabilities, or lack of experience and knowledge,unless they have been given supervision or instruction concerning the use of the appliance by person responsible for their safety.
- Children should be supervised to ensure that they do not play with the appliance.
- Have any repairs carried out solely by a qualified electrician. Never try to repair the appliance yourself.
- The duct fan shall not intended to be mounted in a duct to move heated air.
- Close supervision is necessary when any appliance is used by or near children.Children should be supervised to ensure that they do not play with the appliance.Cleaning and user maintenance shall not be done by children unless they are older than and supervised.
- Use the appliance only for intended household purposes as described in this User Manual. Any other use is not recommended that may cause fire electric shock, or injury to people.

## IMPORTANT SAFETY INFORMATION

### Work area safety

- **Keep work area clean and well lit.**Cluttered or dark areas invite accidents.
- **Do not operate tools in explosive atmospheres,such as in the presence of flammable liquids,gases or dust.**Tools create sparks which may ignite the dust or fumes.
- **Keep children and bystanders away while operating a power tool.**Distractions can cause you to lose control.

## Electrical safety

- **Tool plugs must match the outlet. Never modify the plug in any way. Do not use any adapter plugs with grounded tools.** Unmodified plugs and matching outlets will reduce risk of electric shock.
- **Avoid bod contact with grounded surfaces such as pipes, radiators, ranges and refrigerators.** There is an increased risk of electric shock if your body is grounded.
- **Do not expose tools to rain or wet conditions.** Water entering a tool will increase the risk of electric shock.
- **Do not abuse the cord. Never use the cord for carrying, pulling or unplugging the power tool. Keep cord away from heat, oil, sharp edges or moving parts.** Damaged or entangled cords increase the risk of electric shock.
- **When operating a tool outdoors, use an extension cord suitable for outdoor use.** Use of a cord suitable for outdoor use reduces the risk of electric shock.
- **If operating a tool in a damp location is unavoidable, use a Ground Fault Circuit Interrupter (GFCI) protected supply.** Use of GFCI reduces the risk of electric shock.

## Personal safety

- **Stay alert, watch what you are doing and use common sense when operating a tool. Do not use a tool while you are tired or under the influence of drugs, alcohol or medication.** A moment of inattention while operating tools may result in serious personal injury.
- **Use personal protective equipment. Always wear eye protection.** Safety equipment such as dust mask, non-skid safety shoes, hard hat, or hearing protection used for appropriate conditions will reduce personal injuries.
- **Prevent unintentional starting. Ensure the switch is in the off-position before connecting to power source, picking up or carrying the tool.** Carrying tools with your finger on the switch on invites accidents.

- **Dress properly. Do not wear loose clothing or jewelry. Keep your hair, clothing and gloves away from moving parts.** Loose clothes, jewelry or long hair can be caught in moving parts.
- **Only use safety equipment that has been approved by an appropriate standards agency.** Unapproved safety equipment may not provide adequate protection. Eye protection must be ANSI-approved and breathing protection must be NIOSH-approved for the specific hazards in the work area.

## Tool use and care

- **Use the correct tool for your application.** The correct tool will do the job better and safer at the rate for which it was designed.
- **Do not use the tool if the switch does not turn it on and off.** Any tool that cannot be controlled with the switch is dangerous and must be repaired.
- **Disconnect the plug from the power source before making any adjustments, or storing tools.** Such preventive safety measures reduce the risk of starting the tool accidentally.
- **Store idle tools out of the reach of children and do not allow persons unfamiliar with the tool or these instructions to operate the tool.** Tools are dangerous in the hands of untrained users.
- **Maintain tools. Check for misalignment or binding of moving parts, breakage of parts and any other condition that may affect the tools operation. If damaged, have the tool repaired before use.** Many accidents are caused by poorly maintained tools.

## Ventilator Safety Warnings

- Connect to GFCI outlet only.
- Keep children away from ventilator. Small fingers can be inserted through grill.
- Do not use near flammable fumes or dust. Ventilator has internal arcing parts that will ignite flammable fumes/dust.
- Do not use without guard in place.
- To reduce the risk of fire or electric shock, do not use this Ventilator

with any solid-state speed control device.

- Do not reposition the fan while in use.
- Unplug after use.
- Inspect before use; do not use if parts loose or damaged.
- Keep inlet and outlet clear during use.
- Do not allow paper, drapes or other types of loose material to be drawn into the inlet end of the unit. Stopping the free movement of air through the Ventilator will overheat the motor and cause fire.
- Maintain labels and nameplates on the tool. These carry important safety information. If unreadable or missing, contact Harbor Freight Tools for a replacement.
- Avoid unintentional starting. Prepare to begin work before tuning on the tool.
- This product is not a toy. Keep it out of reach of children.
- People with pacemakers should consult their physician(s) before use. Electromagnetic fields in close proximity to heart pacemaker could cause pacemaker interference or pacemaker failure. In addition, people with pacemakers should:
  - a. Avoid operating alone.
  - b. Do not use with power switch locked on.
  - c. Properly maintain and inspect to avoid electrical shock.
  - d. Properly ground power cord. Ground Fault Circuit Interrupter (GFCI) should also be implemented-it prevents sustained electrical shock.
- The warnings, precautions, and instructions discussed in this instruction manual cannot cover all possible conditions and situations that may occur. It must be understood by the operator that common sense and caution are factors which cannot be built into this product, but must be supplied by the operator.

## **TOOL SET UP**



## WARNING

### **TO PREVENT SERIOUS INJURY FROM ACCIDENTAL OPERATION:**

**Turn the Power Switch of the tool off and unplug the tool from its electrical outlet before performing any procedure in this section.**

**NOTE:** For additional information regarding the parts listed in the following pages, refer to Parts List and Diagram.

### **Work piece and Work Area Set Up**

- Designate a work area that is clean and well-lit. The work area must not allow access by children or pets to prevent distraction and injury.
- There must not be drapes, paper or other forms of cloth nearby that could be pulled into the inlet part of the ventilator obstructing air flow.
- Route the power cord along a safe route to reach the work area without creating a tripping hazard or exposing the power cord to possible damage. The power cord must reach the work area with enough extra length to allow free movement while working.
- To reduce the risk of fire or electric shock, do not use this Ventilator with any solid-state speed control device.

### **Flexible Duct Operation**

- Flexible air ducts can be folded or unfold, Unfolded length of 5 or 10 meters. (See the Fig.1.)



**Fig.1.**



- Connect the nylon rope side of the duct to the fan. Then tie the nylon rope tightly. (See the Fig.2.)

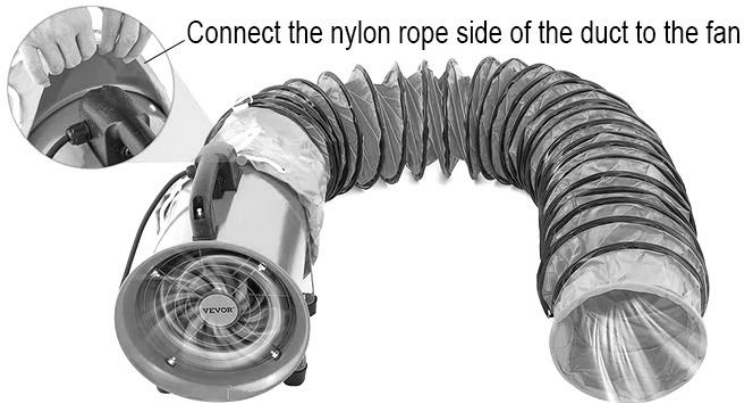

Fig.2.

## General Operating Instructions



### WARNING

**Automatically Operated Device - To reduce the risk of injury disconnect from power supply before servicing. Ventilator may restart without warning after thermal shutoff.**

- Turn the fan on by moving the switch either to the right, or the left. The positions are noted next to the switch.
- To prevent accidents, turn off the ventilator and disconnect its power supply after use. Clean, then store the tool indoors out of children's reach.

**TIP: Would feel a loud running sound of fan indoor than outdoor.**

## MAIN COMPONENTS AND DIAGRAM

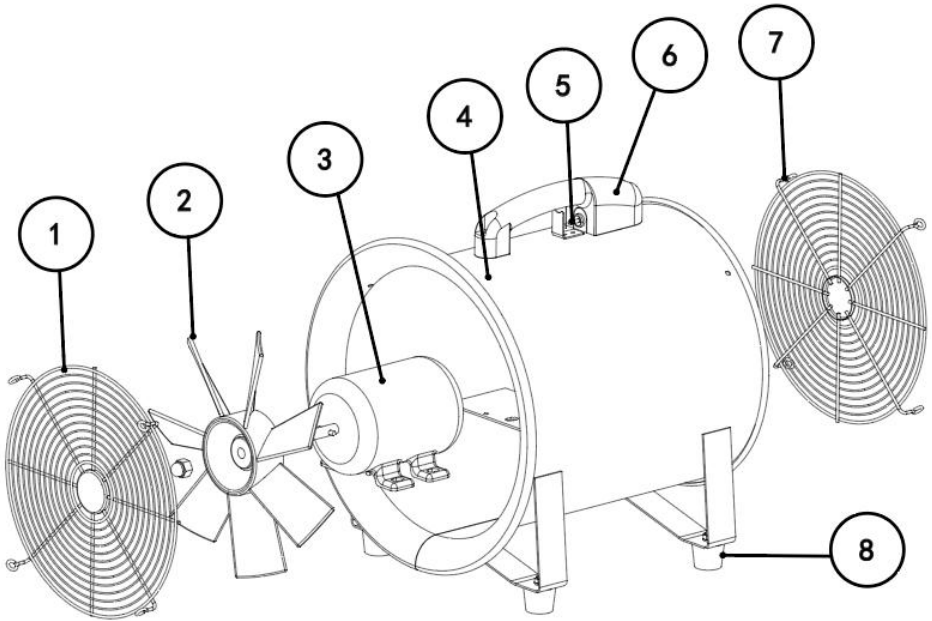

<Picture Only For Reference>

NO	Parts	QTY	NO	Parts	QTY
1	Fan grille	1	5	Switch	1
2	Fan blade	1	6	Handle	1
3	Motor	1	7	Fan grille	1
4	Metal base	1	8	Rubber Base	4

## CARE AND MAINTENANCE

### **Cleaning:**

CAUTION-Before cleaning the fan be sure to disconnect power cord from the plug. Clean the grille surface with a clean damp cloth. Do not use harsh chemical or abrasive cleaners. DO NOT IMMERSE THE FAN OR ANY WIRES IN WATER. Replace front grille before fan use. Allow fan to dry completely before use. Periodic grille cleaning with a vacuum will prevent dust build up . The motor is sealed and does not require any interior maintenance, cleaning or lubrication.

### **Maintenance:**

The internal motor bearings are permanently lubricated at the factory and do not require any additional

### **Repair:**

DO NOT OPERATE THE FAN WITHOUT THE GRILLE IN PLACE. DO NOT USE THE FAN IF IT HAS MALFUNCTIONED OR BECOME DAMAGED IN ANY WAY.

### **Storage:**

Keep original carton for storage of the fan. Coil and tie the power cord to avoid damage during storage.

## TROUBLE SHOOTING

Q: Excessive noise

- A: 1. It is normal that there is noise during operation. If too loud, please set the fan to lower speed.
2. Check if the blade is installed properly.

Q: Fan does not operate

- A: 1. Make sure the fan is connected to a powered electrical outlet.
2. Clean the blade regularly.

**VEVOR<sup>®</sup>**

**TOUGH TOOLS, HALF PRICE**

**Technical Support and E-Warranty Certificate**

**[www.vevor.com/support](http://www.vevor.com/support)**

# VEVOR<sup>®</sup>

## TOUGH TOOLS, HALF PRICE

Assistance technique et certificat de garantie

électronique [www.vevor.com/support](http://www.vevor.com/support)

## VENTILATEUR PORTABLE AXIAL

Nous continuons à nous engager à vous fournir des outils à des prix compétitifs.

« Économisez la moitié », « Moitié prix » ou toute autre expression similaire utilisée par nous ne représente qu'une estimation des économies que vous pourriez réaliser en achetant certains outils chez nous par rapport aux grandes marques et ne couvre pas nécessairement toutes les catégories d'outils que nous proposons. Nous vous rappelons de bien vouloir vérifier soigneusement lorsque vous passez une commande chez nous si vous économisez réellement la moitié par rapport aux grandes marques.

# VEVOR®

TOUGH TOOLS, HALF PRICE





## BESOIN D'AIDE? CONTACTEZ-NOUS!

Vous avez des questions sur nos produits ? Vous avez besoin d'assistance technique ? N'hésitez pas à nous contacter :

Assistance technique et certificat de garantie  
électronique [www.vevor.com/support](http://www.vevor.com/support)

Il s'agit de la notice d'utilisation d'origine. Veuillez lire attentivement toutes les instructions du manuel avant de l'utiliser. VEVOR se réserve le droit d'interpréter clairement notre manuel d'utilisation. L'apparence du produit dépend du produit que vous avez reçu. Veuillez nous excuser, nous ne vous informerons plus en cas de mise à jour technologique ou logicielle de notre produit.

	<p>Avertissement - Pour réduire le risque de blessure, l'utilisateur doit lire Lisez attentivement le manuel d'instructions.</p>
	<p>Déclaration de la FCC Cet appareil est conforme à la partie 15 des règles de la FCC. L'opération est soumise aux deux conditions suivantes : (1) Cette l'appareil ne doit pas provoquer d'interférences nuisibles, et (2) cet appareil doit accepter toute interférence reçue, y compris les interférences ce qui peut provoquer un fonctionnement indésirable.</p>
	<p>ÉLIMINATION CORRECTE Ce produit est soumis aux dispositions de la directive européenne 2012/19/CE. Le symbole représentant une poubelle à roulettes barrée à travers indique que le produit nécessite un tri sélectif collecte dans l'Union européenne. Ceci s'applique au produit et tous les accessoires marqués de ce symbole. Produits marqués comme tels ne peuvent pas être jetés avec les déchets domestiques normaux déchet, mais doit être apporté à un point de collecte pour recyclage appareils électriques et électroniques</p>

**AVERTISSEMENT : Afin de réduire le risque d'incendie ou de choc électrique,**

N'utilisez pas ce ventilateur avec un contrôle de vitesse à semi-conducteurs

Appareil. Inclure des instructions relatives à un risque d'incendie, d'électrocution  
choc électrique ou blessure corporelle, pour le nettoyage et l'entretien par  
l'utilisateur, comme la lubrification.

NE PAS utiliser un ventilateur dont le cordon ou la fiche est endommagé. Jetez-le.

ventilateur ou le retourner à un centre de service agréé pour examen et/ou  
ou réparer.

NE PAS faire passer le cordon sous la moquette. Ne pas couvrir le cordon avec un jeté.

tapis, chemins de table ou revêtements similaires.

NE PAS faire passer le cordon sous des meubles ou des appareils électroménagers. Disposez le cordon

loin de la zone de circulation et où il ne risque pas de trébucher

terminé. Débranchez l'appareil de l'alimentation électrique avant

entretien.

Vérification régulière : faites vérifier régulièrement votre ventilateur mural pour détecter tout

signe de dysfonctionnement ! Arrêtez d'utiliser, vérifiez si la prise, le cordon ou l'appareil est endommagé. Bruit excessif, odeur désagréable ou chaleur anormale.

## PRÉCAUTIONS DE SÉCURITÉ

Cet appareil n'est pas destiné à être utilisé par des personnes (y compris enfants) ayant des capacités physiques, sensorielles ou mentales réduites, ou manquant d'expérience et de connaissances, à moins qu'elles n'aient été données surveillance ou instruction concernant l'utilisation de l'appareil par la personne responsable de son sécurité.

Les enfants doivent être surveillés pour s'assurer qu'ils ne jouent pas avec l'appareil.

Faites effectuer les réparations uniquement par un électricien qualifié. N'essayez jamais de réparer l'appareil vous-même.

Le ventilateur de conduit ne doit pas être destiné à être monté dans un conduit pour se déplacer air chauffé.

Une surveillance étroite est nécessaire lorsqu'un appareil est utilisé par ou à proximité enfants. Les enfants doivent être surveillés pour s'assurer qu'ils ne jouent pas avec l'appareil. Le nettoyage et l'entretien par l'utilisateur ne doivent pas être effectués par des enfants, sauf s'ils sont plus âgés et surveillés. N'utilisez

l'appareil qu'aux fins domestiques prévues, comme décrit dans ce manuel d'utilisation. Toute autre utilisation n'est pas recommandée provoquer un incendie, un choc électrique ou des blessures corporelles.

## INFORMATIONS IMPORTANTES SUR LA SÉCURITÉ

### Sécurité de la zone de travail

Gardez la zone de travail propre et bien éclairée. Les zones encombrées ou sombres invitent accidents.

N'utilisez pas d'outils dans des atmosphères explosives, comme dans présence de liquides, de gaz ou de poussières inflammables. Les outils créent des étincelles qui peuvent enflammer la poussière ou les

fumées. Tenez les enfants et les spectateurs à l'écart pendant l'utilisation d'un appareil électrique. Les distractions peuvent vous faire perdre le contrôle.



## Sécurité électrique

Les fiches des outils doivent correspondre à la prise. Ne modifiez jamais la fiche de quelque manière que ce soit.

façon. N'utilisez pas d'adaptateurs avec des outils mis à la terre. Non modifié

Les fiches et les prises adaptées réduiront le risque de choc électrique.

Évitez tout contact corporel avec des surfaces reliées au sol telles que

tuyaux, radiateurs, cuisinières et réfrigérateurs. Il existe un risque accru de choc électrique si votre corps est relié à la terre.

N'exposez pas les outils à la pluie ou à l'humidité. L'eau pénétrant dans un outil augmentera le risque de choc électrique.

Ne pas maltraiter le cordon. Ne jamais utiliser le cordon pour porter, tirer ou

débrancher l'outil électrique. Gardez le cordon à l'écart de la chaleur, de l'huile et des objets tranchants. bords ou pièces mobiles. Les cordons endommagés ou emmêlés augmentent le risque de choc électrique.

Lorsque vous utilisez un outil à l'extérieur, utilisez une rallonge adaptée

pour une utilisation en extérieur. L'utilisation d'un cordon adapté à une utilisation en extérieur réduit le risque de choc électrique.

Si l'utilisation d'un outil dans un endroit humide est inévitable, utilisez un

Alimentation protégée par un disjoncteur de fuite à la terre (GFCI). Utilisation de Le GFCI réduit le risque de choc électrique.

## Sécurité personnelle

Restez vigilant, faites attention à ce que vous faites et faites preuve de bon sens

lorsque vous utilisez un outil. N'utilisez pas un outil lorsque vous êtes fatigué ou

sous l'influence de drogues, d'alcool ou de médicaments. Un moment de

L'inattention lors de l'utilisation des outils peut entraîner des blessures corporelles graves.

Utilisez un équipement de protection individuelle. Portez toujours des lunettes

protection. Équipement de sécurité tel que masque anti-poussière, sécurité antidérapante

des chaussures, un casque de sécurité ou une protection auditive utilisés dans des conditions appropriées réduire les blessures corporelles.

Évitez tout démarrage involontaire. Assurez-vous que l'interrupteur est en position

position d'arrêt avant de connecter à la source d'alimentation, de ramasser ou porter l'outil. Porter des outils avec le doigt sur l'interrupteur invite

accidents.

Habillez-vous correctement. Ne portez pas de vêtements amples ni de bijoux. Gardez votre cheveu, vêtements et gants éloignés des pièces mobiles. Lâchez

Les vêtements, les bijoux ou les cheveux longs peuvent être happés par les pièces mobiles.

Utilisez uniquement des équipements de sécurité approuvés par un organisme de normalisation approprié. Les équipements de sécurité non approuvés ne peuvent pas fournir une protection adéquate. La protection des yeux doit être approuvée par l'ANSI et la protection respiratoire doit être approuvée par le NIOSH pour les dangers spécifiques la zone de travail.

#### Utilisation et entretien des outils

Utilisez l'outil adapté à votre application. L'outil adapté fera l'affaire.

travail meilleur et plus sûr au rythme pour lequel il a été conçu. N'utilisez pas l'outil si l'interrupteur ne permet pas de l'allumer et de l'éteindre .

L'outil qui ne peut pas être contrôlé avec l'interrupteur est dangereux et doit être réparé.

Débranchez la fiche de la source d'alimentation avant d'effectuer toute réglages ou le stockage des outils. De telles mesures de sécurité préventives réduire le risque de démarrage accidentel de l'outil.

Rangez les outils inutilisés hors de portée des enfants et ne les laissez pas personnes qui ne connaissent pas l'outil ou ces instructions d'utilisation l'outil. Les outils sont dangereux entre les mains d'utilisateurs non formés.

Entretien des outils. Vérifier l'absence de désalignement ou de blocage des pièces mobiles. pièces, bris de pièces et toute autre condition pouvant affecter le fonctionnement de l'outil. S'il est endommagé, faites réparer l'outil avant de l'utiliser. De nombreux accidents sont causés par des outils mal entretenus.

#### Avertissements de sécurité concernant les ventilateurs

Connectez-le uniquement à une prise

GFCI. Gardez les enfants éloignés du ventilateur. Les petits doigts peuvent s'y insérer à travers le gril.

Ne pas utiliser à proximité de vapeurs ou de poussières inflammables. Le ventilateur présente un arc électrique interne. pièces qui enflamment les fumées/poussières inflammables.

Ne pas utiliser sans protection en place. Pour réduire le risque d'incendie ou de choc électrique, n'utilisez pas ce ventilateur

avec n'importe quel dispositif de contrôle de vitesse à semi-conducteurs.

Ne pas repositionner le ventilateur pendant son utilisation.

Débrancher après utilisation.

Inspecter avant utilisation ; ne pas utiliser si des pièces sont desserrées ou endommagées.

Garder l'entrée et la sortie dégagées pendant l'utilisation.

Ne pas laisser de papier, de rideaux ou d'autres types de matériaux en vrac être aspirés

dans l'extrémité d'entrée de l'unité. Arrêter la libre circulation de l'air à travers

le ventilateur surchauffera le moteur et provoquera un incendie.

Conservez les étiquettes et les plaques signalétiques sur l'outil. Elles comportent des informations importantes

Informations de sécurité. Si elles sont illisibles ou manquantes, contactez Harbor Freight

Outils pour un remplacement.

Évitez tout démarrage involontaire. Préparez-vous à commencer à travailler avant de procéder au réglage  
l'outil.

Ce produit n'est pas un jouet. Tenez-le hors de portée des enfants. Les personnes

portant un stimulateur cardiaque doivent consulter leur médecin avant utilisation.

Les champs électromagnétiques à proximité immédiate du stimulateur cardiaque pourraient

provoquer des interférences avec le stimulateur cardiaque ou une défaillance du stimulateur cardiaque. De plus,

les personnes portant un stimulateur cardiaque doivent :

a. Évitez d'utiliser l'appareil seul. b. Ne

l'utilisez pas avec l'interrupteur d'alimentation verrouillé. c.

Entretenez et inspectez correctement l'appareil pour éviter les chocs électriques. d.

Raccordez correctement le cordon d'alimentation à la terre. Disjoncteur de fuite à la terre

(GFCI) devrait également être

mis en œuvre - il empêche les chocs électriques soutenus.

Les avertissements, précautions et instructions décrits dans ce

le manuel d'instructions ne peut pas couvrir toutes les conditions et situations possibles

qui peut se produire. L'opérateur doit comprendre que les

Le bon sens et la prudence sont des facteurs qui ne peuvent pas être intégrés à ce produit, mais doivent

être fournis par l'opérateur.



AVERTISSEMENT

## POUR PRÉVENIR LES BLESSURES GRAVES ACCIDENTELLES OPÉRATION:

Éteignez l'interrupteur d'alimentation de l'outil et débranchez l'outil de son prise électrique avant d'effectuer toute procédure de cette section.

**REMARQUE :** Pour plus d'informations sur les pièces répertoriées dans ce qui suit pages, se référer à la liste des pièces et au schéma.

### Pièce à usiner et configuration de la zone de travail

Désignez une zone de travail propre et bien éclairée. La zone de travail doit ne pas autoriser l'accès aux enfants ou aux animaux domestiques afin d'éviter toute distraction et blessure. Il ne doit pas y avoir de rideaux, de papier ou d'autres formes de tissu à proximité pourrait être aspiré dans la partie d'entrée du ventilateur et obstruer le flux d'air. Faites passer le cordon d'alimentation le long d'un chemin sûr pour atteindre la zone de travail sans créer de risque de trébuchement ou exposer le cordon d'alimentation à dommages possibles. Le cordon d'alimentation doit atteindre la zone de travail avec suffisamment de longueur supplémentaire pour permettre une liberté de mouvement pendant le travail. Pour réduire le risque d'incendie ou de choc électrique, n'utilisez pas ce ventilateur avec n'importe quel dispositif de contrôle de vitesse à semi-conducteurs.

### Fonctionnement des conduits flexibles

Les conduits d'air flexibles peuvent être pliés ou dépliés, longueur dépliée de 5 ou 10 mètres. (Voir la Fig.1.)



Fig.1.

Raccordez le côté corde en nylon du conduit au ventilateur. Attachez ensuite fermement la corde en nylon.

(Voir la Fig. 2.)

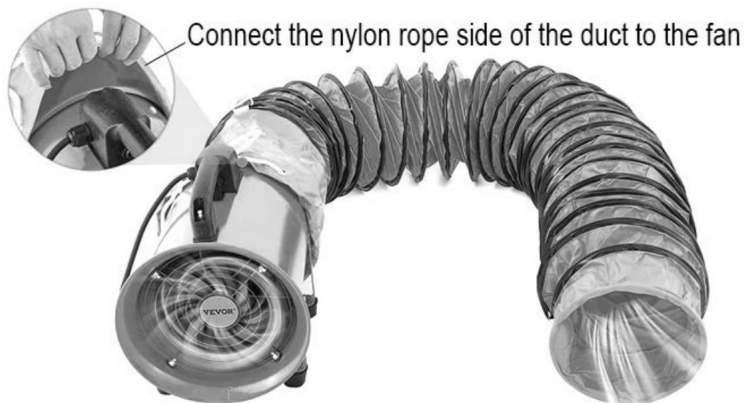

Fig.2.

## Instructions générales d'utilisation



AVERTISSEMENT

Appareil à fonctionnement automatique - Pour réduire le risque de blessure, débranchez l'alimentation électrique avant de procéder à l'entretien. Le ventilateur peut redémarrer sans avertissement après un arrêt thermique.

Allumez le ventilateur en déplaçant l'interrupteur vers la droite ou vers la gauche.

les positions sont notées à côté de l'interrupteur.

Pour éviter tout accident, éteignez le ventilateur et débranchez son alimentation électrique après utilisation.

Nettoyez puis rangez l'outil à l'intérieur, hors de portée des enfants.

CONSEIL : Vous ressentirez un bruit de fonctionnement du ventilateur plus fort à l'intérieur qu'à l'extérieur.

## COMPOSANTS PRINCIPAUX ET SCHÉMA

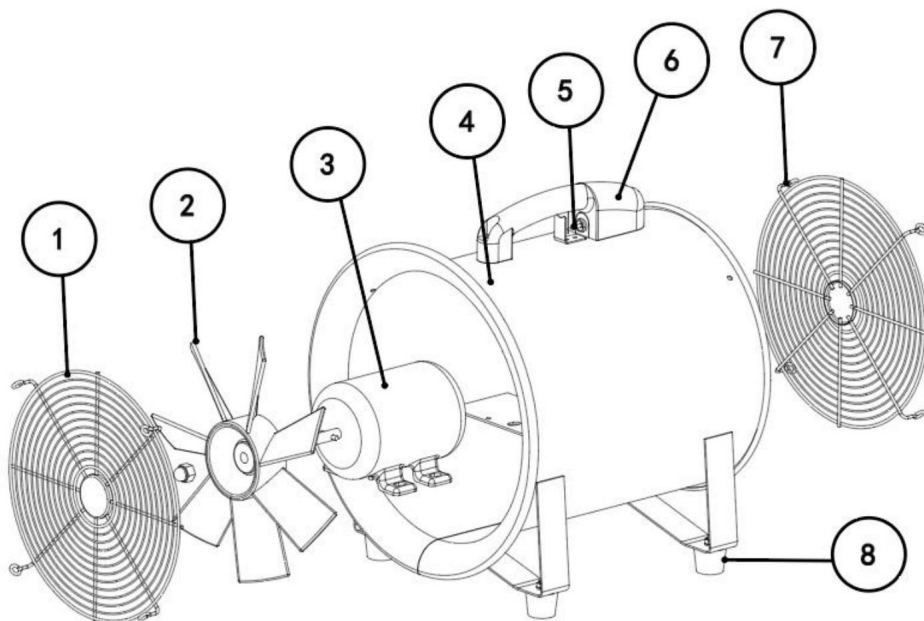

<Photo à titre indicatif uniquement>

NON	Parties	QTÉ NON		Parties	Qté
1	Grille ventilée	1	5	Changer	1
2	Maudites feuilles	1	6	Poignée	1
3	Moteur	1	7	Grille ventilée	1
4	Base en métal	1	8	Base en caoutchouc	4

## ENTRETIEN ET MAINTENANCE

### Nettoyage:

ATTENTION - Avant de nettoyer le ventilateur, assurez-vous de débrancher le cordon d'alimentation de la prise. Nettoyez la surface de la grille avec un chiffon propre et humide. N'utilisez pas de produits agressifs, nettoyants chimiques ou abrasifs. NE PAS IMMERGER LE VENTILATEUR OU TOUT AUTRE FILS DANS L'EAU. Remettez la grille avant en place avant d'utiliser le ventilateur. Laissez le ventilateur sécher complètement avant utilisation. Un nettoyage périodique de la grille avec un aspirateur empêchera l'accumulation de poussière. Le moteur est scellé et ne nécessite aucun entretien, nettoyage ou lubrification.

### Entretien:

Les roulements internes du moteur sont lubrifiés en permanence en usine et ne nécessitent aucun supplément.

### Réparation:

NE PAS FAIRE FONCTIONNER LE VENTILATEUR SANS LA GRILLE EN PLACE. N'UTILISEZ PAS LE VENTILATEUR S'IL EST MAL FONCTIONNÉ OU ÊTRE ENDOMMAGÉ DE QUELQUE MANIÈRE QUE CE SOIT.

### Stockage:

Conservez le carton d'origine pour le stockage du ventilateur. Enroulez et attachez le cordon d'alimentation pour éviter les dommages pendant le stockage.

## DÉPANNAGE

### Q : Bruit excessif

- R : 1. Il est normal qu'il y ait du bruit pendant le fonctionnement. Si le bruit est trop fort, veuillez régler le ventilateur à une vitesse inférieure.
2. Vérifiez si la lame est correctement installée.

### Q : Le ventilateur ne fonctionne pas

- R : 1. Assurez-vous que le ventilateur est connecté à une prise électrique sous tension.
2. Nettoyez régulièrement la lame.

**VEVOR**<sup>®</sup>  
**TOUGH TOOLS, HALF PRICE**

Assistance technique et certificat de garantie  
électronique [www.vevor.com/support](http://www.vevor.com/support)



# VEVOR<sup>®</sup>

## TOUGH TOOLS, HALF PRICE

Technischer Support und E-Garantie-Zertifikat  
[www.vevor.com/support](http://www.vevor.com/support)

## TRAGBARE AXIALVENTILATOREN

Wir sind weiterhin bestrebt, Ihnen Werkzeuge zu wettbewerbsfähigen Preisen anzubieten. „Sparen Sie die Hälfte“, „Halber Preis“ oder andere ähnliche Ausdrücke, die wir verwenden, stellen nur eine Schätzung der Ersparnis dar, die Sie beim Kauf bestimmter Werkzeuge bei uns im Vergleich zu den großen Topmarken erzielen können, und bedeuten nicht unbedingt, dass sie alle von uns angebotenen Werkzeugkategorien abdecken. Wir möchten Sie freundlich daran erinnern, bei Ihrer Bestellung bei uns sorgfältig zu prüfen, ob Sie im Vergleich zu den großen Topmarken tatsächlich die Hälfte sparen.

# VEVOR®

TOUGH TOOLS, HALF PRICE





## Brauchen Sie Hilfe? Kontaktieren Sie uns!

Sie haben Fragen zu unseren Produkten? Sie benötigen technischen Support? Dann kontaktieren Sie uns gerne:

**Technischer Support und E-Garantie-Zertifikat**  
**[www.vevor.com/support](http://www.vevor.com/support)**

Dies ist die Originalanleitung. Bitte lesen Sie alle Anweisungen sorgfältig durch, bevor Sie das Gerät in Betrieb nehmen. VEVOR behält sich eine klare Auslegung unserer Bedienungsanleitung vor. Das Erscheinungsbild des Produkts richtet sich nach dem Produkt, das Sie erhalten haben. Bitte verzeihen Sie uns, dass wir Sie nicht erneut informieren, wenn es Technologie- oder Software-Updates für unser Produkt gibt.

	<p>Warnung-Um das Verletzungsrisiko zu verringern, muss der Benutzer Lesen Sie die Bedienungsanleitung sorgfältig durch.</p>
	<p><b>FCC-Erklärung</b> Dieses Gerät entspricht Teil 15 der FCC-Regeln. Für den Betrieb gelten die beiden folgenden Bedingungen:(1)Diese Das Gerät darf keine schädlichen Störungen verursachen und (2) dieses Gerät muss alle empfangenen Störungen akzeptieren, einschließlich Störungen dies kann zu unerwünschtem Betrieb führen.</p>
	<p><b>KORREKTE ENTSORGUNG</b> Dieses Produkt unterliegt den Bestimmungen der europäischen Richtlinie 2012/19/EG. Das Symbol einer durchgestrichenen Mülltonne durch bedeutet, dass das Produkt einer getrennten Entsorgung unterliegt Sammlung in der Europäischen Union. Dies gilt für das Produkt und alle mit diesem Symbol gekennzeichneten Zubehörteile. Produkte gekennzeichnete Produkte dürfen nicht mit dem normalen Hausmüll entsorgt werden. Abfall, sondern müssen zur Wiederverwertung an einer Sammelstelle abgegeben werden elektrische und elektronische Geräte</p>

**WARNUNG:** Um das Risiko eines Brandes oder Stromschlags zu verringern,

- Verwenden Sie diesen Lüfter nicht mit einer Festkörper-Drehzahlregelung  
Gerät. Fügen Sie Anweisungen bezüglich Brandgefahr, elektrischem  
Stromschlag oder Verletzungen von Personen, für die Reinigung und Benutzerwartung,  
wie etwa Schmierung.
- Betreiben Sie keinen Ventilator mit beschädigtem Kabel oder Stecker.  
Lüfter oder Rücksendung an eine autorisierte Serviceeinrichtung zur Überprüfung und/  
oder reparieren.
- Verlegen Sie das Kabel NICHT unter Teppichen. Decken Sie das Kabel nicht mit  
Teppiche, Läufer oder ähnliche Beläge.
- Verlegen Sie das Kabel NICHT unter Möbeln oder Geräten.  
abseits von Verkehrsflächen und an Orten, wo keine Stolpergefahr besteht  
Trennen Sie das Gerät von der Stromversorgung, bevor Sie  
Wartung.
- Regelmäßige Kontrolle: Lassen Sie Ihren Wandventilator regelmäßig auf

Anzeichen einer Fehlfunktion! Nicht mehr verwenden, prüfen, ob Stecker, Kabel oder Gerät ist beschädigt. Übermäßiger Lärm, unangenehmer Geruch oder ungewöhnliche Hitze.

## SICHERHEITSVORKEHRUNGEN

- Dieses Gerät ist nicht für den Gebrauch durch Personen (einschließlich Kinder) mit eingeschränkten körperlichen, sensorischen oder geistigen Fähigkeiten oder Mangel von Erfahrung und Wissen, es sei denn, sie wurden Aufsicht oder Unterweisung über die Verwendung des Gerätes durch die für das Gerät verantwortliche Person Sicherheit.
- Kinder sollten beaufsichtigt werden, um sicherzustellen, dass sie nicht mit dem Gerät.
- Lassen Sie Reparaturen nur von einem qualifizierten Elektriker durchführen. Versuchen Sie niemals, das Gerät selbst zu reparieren.
- Der Kanalventilator ist nicht für die Montage in einem Kanal vorgesehen, um erwärmte Luft.
- Bei der Benutzung von Geräten durch oder in der Nähe von Kinder. Kinder sollten beaufsichtigt werden, um sicherzustellen, dass sie nicht spielen mit dem Gerät. Reinigung und Benutzerwartung dürfen nicht durchgeführt werden von Kindern, es sei denn, sie sind älter als und werden beaufsichtigt.
- Verwenden Sie das Gerät nur für vorgesehene Haushaltszwecke, wie beschrieben in diesem Benutzerhandbuch. Jede andere Verwendung wird nicht empfohlen, da sie Dies kann zu Bränden, Stromschlägen oder Verletzungen führen.

## WICHTIGE SICHERHEITSINFORMATIONEN

### Sicherheit am Arbeitsplatz

- **Halten Sie den Arbeitsbereich sauber und gut** beleuchtet. Unordentliche oder dunkle Bereiche laden Unfälle.
- **Betreiben Sie keine Werkzeuge in explosionsgefährdeten Bereichen, wie z. B. Vorhandensein von brennbaren Flüssigkeiten, Gasen oder Staub.** Werkzeuge erzeugen Funken
- **Halten Sie Kinder und andere Personen während des Betriebs eines Elektrogeräts fern .**  
Durch Ablenkung können Sie die Kontrolle verlieren.

## Elektrische Sicherheit

- ÿ **Der Stecker des Werkzeugs muss mit der Steckdose übereinstimmen. Verändern Sie den Stecker niemals**  
**Verwenden Sie keine Adapterstecker mit geerdeten Werkzeugen .**  
Stecker und passende Steckdosen verringern das Risiko eines Stromschlags.
- ÿ **Vermeiden Sie den Körperkontakt mit geerdeten Oberflächen wie**  
**Rohre, Heizkörper, Herde und Kühlschränke. Es besteht ein erhöhtes Risiko für**  
Stromschlag, wenn Ihr Körper geerdet ist.
- ÿ **Setzen Sie Werkzeuge nicht dem Regen oder Nässe aus. Wasser, das in ein Werkzeug eindringt,**  
erhöht das Risiko eines Stromschlags.
- ÿ **Missbrauchen Sie das Kabel nicht. Verwenden Sie das Kabel niemals zum Tragen, Ziehen oder**  
**Ziehen Sie den Netzstecker des Elektrowerkzeugs. Halten Sie das Kabel von Hitze, Öl, scharfen**  
**Kanten oder bewegliche Teile.** Beschädigte oder verwickelte Kabel erhöhen das Risiko  
eines elektrischen Schlages.
- ÿ **Verwenden Sie bei der Benutzung eines Werkzeugs im Freien ein Verlängerungskabel, das**  
**für den Einsatz im Freien.Die Verwendung** eines für den Einsatz im Freien geeigneten Kabels verringert das Risiko  
Stromschlag.
- ÿ **Wenn der Einsatz eines Werkzeugs in feuchter Umgebung unvermeidbar ist, verwenden Sie ein**  
**Mit Fehlerstrom-Schutzschalter (GFCI) geschützte Stromversorgung.Verwendung** von  
FI-Schutzschalter verringern die Gefahr eines Stromschlags.

## Persönliche Sicherheit

- ÿ **Bleiben Sie wachsam, achten Sie darauf, was Sie tun und verwenden Sie Ihren gesunden Menschenverstand**  
**beim Bedienen eines Werkzeugs. Benutzen Sie kein Werkzeug, wenn Sie müde sind oder**  
**unter dem Einfluss von Drogen, Alkohol oder Medikamenten.** Ein Moment der  
Unachtsamkeit beim Bedienen der Werkzeuge kann zu schweren Verletzungen führen.
- ÿ **Persönliche Schutzausrüstung verwenden. Immer Augenschutz tragen.**  
**Schutz.Sicherheitsausrüstung** wie Staubmaske, rutschfeste Sicherheits  
Schuhe, Schutzhelm oder Gehörschutz für entsprechende Bedingungen werden  
Personenschäden zu reduzieren.
- ÿ **Verhindern Sie unbeabsichtigtes Einschalten. Stellen Sie sicher, dass sich der Schalter in der**  
**Aus-Position, bevor Sie das Gerät an die Stromquelle anschließen, aufnehmen oder**  
**Tragen des Werkzeugs.** Das Tragen von Werkzeugen mit dem Finger auf dem Schalter lädt ein  
Unfälle.

• **Ziehen Sie sich angemessen an. Tragen Sie keine weite Kleidung oder Schmuck.**

**Haare, Kleidung und Handschuhe von beweglichen Teilen fernhalten.**

Kleidung, Schmuck oder lange Haare können in beweglichen Teilen hängen bleiben.

• **Benutzen Sie nur Sicherheitsausrüstung, die von einem**

**entsprechende Normungsbehörde.** Nicht zugelassene Sicherheitsausrüstung darf nicht

ausreichenden Schutz bieten. Der Augenschutz muss ANSI-geprüft sein und

Atemschutz muss NIOSH-zugelassen sein für die spezifischen Gefahren in

der Arbeitsbereich.

## **Werkzeuggebrauch und -pflege**

• **Verwenden Sie das richtige Werkzeug für Ihre Anwendung.** Das richtige Werkzeug wird die

Arbeit besser und sicherer bei der Leistung, für die es ausgelegt ist. •

**Benutzen Sie das Werkzeug nicht, wenn der Schalter es nicht ein- und ausschaltet .**

Ein nicht mit dem Schalter steuerbares Werkzeug ist gefährlich und muss

repariert.

• **Ziehen Sie den Stecker aus der Steckdose, bevor Sie**

**Einstellungen oder die Aufbewahrung von Werkzeugen.** Solche vorbeugenden Sicherheitsmaßnahmen

Verringern Sie das Risiko eines unbeabsichtigten Startens des Werkzeugs.

• **Bewahren Sie unbenutzte Werkzeuge außerhalb der Reichweite von Kindern auf und lassen Sie**

**Personen, die mit dem Werkzeug oder dieser Anleitung nicht vertraut sind,**

**das Werkzeug.** Werkzeuge sind in den Händen ungeschulter Benutzer gefährlich.

• **Werkzeuge warten. Auf Fehlausrichtung oder Blockieren beweglicher**

**Teile, Bruch von Teilen und alle anderen Bedingungen, die sich auswirken können**

**den Betrieb des Werkzeugs. Lassen Sie das Werkzeug bei Beschädigung vor der Verwendung reparieren.**

Viele Unfälle sind auf schlecht gewartete Werkzeuge zurückzuführen.

## **Sicherheitswarnungen für Beatmungsgeräte**

• Nur an GFCI-Steckdose anschließen. •

Kinder vom Beatmungsgerät fernhalten. Kleine Finger können hineinsteckt werden.

durch den Grill.

• Nicht in der Nähe von entflammenden Dämpfen oder Staub verwenden. Der Ventilator hat interne

Teile, die brennbare Dämpfe/Staub entzünden.

• Nicht ohne Schutz verwenden. • Um das Risiko eines

Brandes oder Stromschlags zu verringern, verwenden Sie diesen Ventilator nicht

mit jedem elektronischen Geschwindigkeitsregler.

• Verändern Sie die Position des Ventilators während des Betriebs

nicht. • Ziehen Sie nach dem

Gebrauch den Stecker. • Überprüfen Sie den Ventilator vor dem Gebrauch. Verwenden Sie ihn nicht,

wenn Teile lose oder beschädigt sind. • Halten Sie Einlass und

Auslass während des Betriebs frei. • Lassen Sie kein Papier, keine Vorhänge oder andere lose Materialien in den Ventilator hineinziehen

in das Einlassende des Geräts. Stoppen der freien Luftbewegung durch

Der Ventilator überhitzt den Motor und verursacht einen Brand.

• Bewahren Sie Etiketten und Typenschilder am Werkzeug auf. Diese tragen wichtige

Sicherheitsinformationen. Wenn diese unleserlich sind oder fehlen, wenden Sie sich an Harbor Freight  
Werkzeug für den Austausch.

• Vermeiden Sie unbeabsichtigtes Einschalten. Bereiten Sie sich auf den Arbeitsbeginn vor, bevor Sie  
das Werkzeug.

• Dieses Produkt ist kein Spielzeug. Bewahren Sie es außerhalb der Reichweite von Kindern

auf. • Personen mit Herzschrittmachern sollten vor der Verwendung ihren Arzt konsultieren.

Elektromagnetische Felder in der Nähe eines Herzschrittmachers können

Herzschrittmacherstörungen oder Herzschrittmacherversagen verursachen. Darüber hinaus  
sollten Personen mit Herzschrittmachern:

a. Vermeiden Sie die Bedienung allein.

b. Benutzen Sie das Gerät nicht, wenn der Netzschalter eingeschaltet

ist. c. Warten und überprüfen Sie das Gerät ordnungsgemäß, um einen Stromschlag zu

vermeiden. d. Erden Sie das Netzkabel ordnungsgemäß. Fehlerstrom-Schutzschalter

(GFCI) sollte auch

implementiert - es verhindert anhaltenden Stromschlag.

• Die in diesem Dokument beschriebenen Warnungen, Vorsichtsmaßnahmen und Anweisungen

Die Bedienungsanleitung kann nicht alle möglichen Bedingungen und Situationen abdecken

die auftreten können. Der Betreiber muss verstehen, dass gemeinsame

Vernunft und Vorsicht sind Faktoren, die bei diesem Produkt nicht eingebaut werden können, sondern  
vom Betreiber bereitgestellt werden müssen.

## WERKZEUGEINRICHTUNG



**WARNUNG**

## **UM SCHWERE VERLETZUNGEN DURCH UNFALL ZU VERMEIDEN BETRIEB:**

**Schalten Sie das Werkzeug mit dem Netzschalter aus und ziehen Sie den Stecker aus der Steckdose. Steckdose, bevor Sie die in diesem Abschnitt beschriebenen Verfahren durchführen.**

**HINWEIS:** Weitere Informationen zu den im Folgenden aufgeführten Teilen finden Sie Seiten, siehe Teileliste und Diagramm.

### **Einrichten von Werkstück und Arbeitsbereich**

• Richten Sie einen sauberen und gut beleuchteten Arbeitsbereich ein. Der Arbeitsbereich muss

Kindern und Haustieren den Zugang verwehren, um Ablenkung und Verletzungen zu vermeiden.

• Es dürfen keine Vorhänge, Papier oder andere Stoffe in der Nähe sein, die

könnte in den Einlassteil des Ventilators gezogen werden und den Luftstrom behindern. •

• Verlegen Sie das Netzkabel auf einem sicheren Weg, um den Arbeitsbereich zu erreichen

ohne dass eine Stolpergefahr entsteht oder das Netzkabel

mögliche Schäden. Das Netzkabel muss den Arbeitsbereich mit erreichen

genug zusätzliche Länge, um freie Bewegung während der Arbeit zu ermöglichen.

• Um das Risiko eines Brandes oder Stromschlags zu verringern, verwenden Sie diesen Ventilator nicht mit jedem Festkörper-Geschwindigkeitsregler.

### **Flexibler Kanalbetrieb**

• Flexible Luftkanäle können gefaltet oder entfaltet werden, Entfaltete Länge von 5 oder 10 Meter. (Siehe Abb. 1.)



**Abb.1.**



ÿ Verbinden Sie die Nylonseilseite des Kanals mit dem Ventilator. Binden Sie das Nylonseil dann fest. (Siehe Abb. 2.)



Abb.2.

## Allgemeine Betriebshinweise

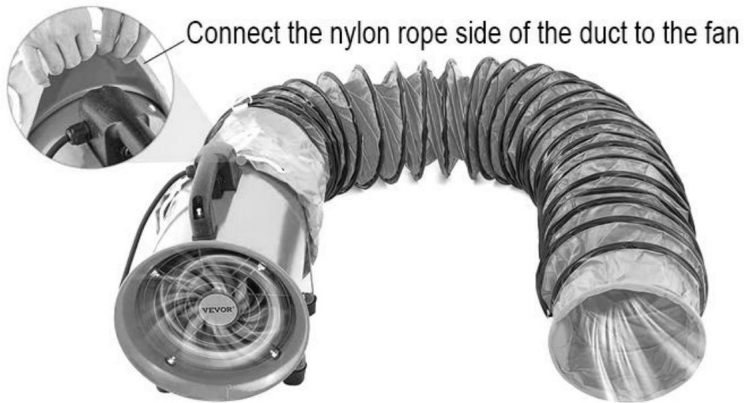

**WARNUNG**

**Automatisch betriebenes Gerät - Um das Verletzungsrisiko zu verringern, trennen Sie das Gerät vor Wartungsarbeiten von der Stromversorgung. Der Ventilator kann nach einer thermischen Abschaltung ohne Vorwarnung neu starten. ÿ**

Schalten Sie den Ventilator ein, indem Sie den Schalter entweder nach rechts oder nach links bewegen. Die

Die Positionen sind neben dem Schalter vermerkt.

ÿ Um Unfälle zu vermeiden, schalten Sie das Beatmungsgerät nach Gebrauch aus und trennen Sie die

Stromversorgung. Reinigen Sie das Gerät und bewahren Sie es anschließend im Haus außerhalb der Reichweite von Kindern auf.

**TIPP: Das Laufgeräusch des Ventilators ist im Innenbereich lauter als im Außenbereich.**

## HAUPTKOMPONENTEN UND DIAGRAMM

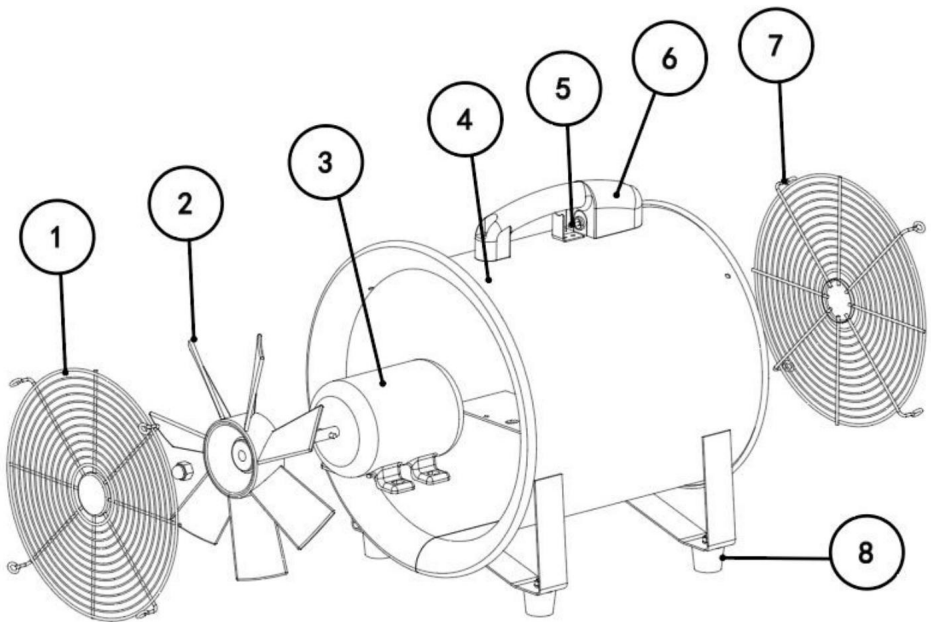

<Bild nur als Referenz>

NEIN	Ersatzteile	Menge	Nr.	Ersatzteile	Menge
1	Ventilatorgrill	1	5	Schalten	1
2	Verdampte Blätter	1	6	Handhaben	1
3	Motor	1	7	Ventilatorgrill	1
4	Metallsockel	1	8	Gummibasis	4

## PFLEGE UND WARTUNG

### Reinigung:

**ACHTUNG** - Bevor Sie den Lüfter reinigen, ziehen Sie unbedingt das Netzkabel ab.

den Stecker. Reinigen Sie die Grilloberfläche mit einem sauberen, feuchten Tuch. Verwenden Sie keine scharfen chemische oder scheuernde Reinigungsmittel. Tauchen Sie den Ventilator oder

KABEL IM WASSER. Setzen Sie das Frontgitter wieder auf, bevor Sie den Ventilator verwenden. Lassen Sie den Ventilator trocknen vollständig vor dem Gebrauch. Regelmäßiges Reinigen des Gitters mit einem Staubsauger verhindert Staubablagerung. Der Motor ist versiegelt und benötigt keine Innen

Wartung, Reinigung oder Schmierung.

### Wartung:

Die inneren Motorlager sind werkseitig dauergeschmiert und erfordern keine zusätzlichen

### Reparieren:

**BETREIBEN SIE DEN LÜFTER NICHT OHNE DAS GITTER.**

**DEN LÜFTER NICHT VERWENDEN, WENN ER EINE FEHLERHAFTUNG HAT ODER IN IRGEND EINER WEISE BESCHÄDIGT WERDEN.**

### Lagerung:

Bewahren Sie den Originalkarton zur Aufbewahrung des Ventilators auf. Wickeln Sie das Netzkabel auf und binden Sie es an um Beschädigungen während der Lagerung zu vermeiden.

## FEHLERBEHEBUNG

F: Übermäßiger Lärm

A: 1. Es ist normal, dass während des Betriebs Geräusche auftreten. Wenn es zu laut ist, stellen Sie bitte die Drehzahl des Ventilators verringern.

2. Überprüfen Sie, ob die Klinge richtig installiert ist.

F: Der Lüfter funktioniert nicht

A: 1. Stellen Sie sicher, dass der Ventilator an eine Steckdose angeschlossen ist.

2. Reinigen Sie die Klinge regelmäßig.

**VEVOR**<sup>®</sup>

**TOUGH TOOLS, HALF PRICE**

**Technischer Support und E-Garantie-Zertifikat**

**[www.vevor.com/support](http://www.vevor.com/support)**

# **VEVOR<sup>®</sup>**

## **TOUGH TOOLS, HALF PRICE**

Supporto tecnico e certificato di garanzia

elettronica [www.vevor.com/support](http://www.vevor.com/support)

## **VENTILATORE PORTATILE ASSIALE**

Continuiamo a impegnarci per fornirvi strumenti a prezzi competitivi.

"Risparmia la metà", "Metà prezzo" o qualsiasi altra espressione simile da noi utilizzata rappresenta solo una stima del risparmio che potresti ottenere acquistando determinati utensili con noi rispetto ai principali marchi principali e non necessariamente intende coprire tutte le categorie di utensili da noi offerti. Ti ricordiamo cortesemente di verificare attentamente quando effettui un ordine con noi se stai effettivamente risparmiando la metà rispetto ai principali marchi principali.

# VEVOR<sup>®</sup>

TOUGH TOOLS, HALF PRICE





## HAI BISOGNO DI AIUTO? CONTATTACI!

Hai domande sui prodotti? Hai bisogno di supporto tecnico? Non esitare a contattarci:

**Supporto tecnico e certificato di garanzia  
elettronica [www.vevor.com/support](http://www.vevor.com/support)**

Questa è l'istruzione originale, si prega di leggere attentamente tutte le istruzioni del manuale prima di utilizzare. VEVOR si riserva una chiara interpretazione del nostro manuale utente. L'aspetto del prodotto sarà soggetto al prodotto ricevuto. Vi preghiamo di perdonarci se non vi informeremo di nuovo se ci sono aggiornamenti tecnologici o software sul nostro prodotto.

	<p>Attenzione: per ridurre il rischio di lesioni, l'utente deve leggere attentamente il manuale di istruzioni.</p>
	<p><b>Dichiarazione FCC</b></p> <p>Questo dispositivo è conforme alla Parte 15 delle Norme FCC.</p> <p>Il funzionamento è soggetto alle due condizioni seguenti: (1) Questo il dispositivo non può causare interferenze dannose e (2) questo dispositivo deve accettare qualsiasi interferenza ricevuta, inclusa l'interferenza che potrebbero causare un funzionamento indesiderato.</p>
	<p><b>SMALTIMENTO CORRETTO</b></p> <p>Questo prodotto è soggetto alle disposizioni della Direttiva Europea 2012/19/CE. Il simbolo raffigurante un bidone della spazzatura barrato attraverso indica che il prodotto richiede un rifiuto separato raccolto nell'Unione Europea. Ciò vale per il prodotto e tutti gli accessori contrassegnati con questo simbolo. Prodotti contrassegnati come tali non possono essere smaltiti con i normali rifiuti domestici rifiuti, ma devono essere portati in un punto di raccolta per il riciclaggio dispositivi elettrici ed elettronici</p>

**ATTENZIONE:** Per ridurre il rischio di incendio o scosse elettriche,

- ÿ Non utilizzare questa ventola con alcun controllo della velocità a stato solido Dispositivo. Includere istruzioni relative al rischio di incendio, elettrico urti o lesioni alle persone, per la pulizia e la manutenzione da parte dell'utente, come la lubrificazione.
- ÿ NON utilizzare alcun ventilatore con un cavo o una spina danneggiati. Smaltire ventilatore o restituirlo a un centro di assistenza autorizzato per l'esame e/o o riparare.
- ÿ NON far passare il cavo sotto la moquette. Non coprire il cavo con un copriletto tappeti, passatoie o rivestimenti simili.
- ÿ NON far passare il cavo sotto mobili o elettrodomestici. Disporre il cavo lontano dalla zona di traffico e dove non verrà inciampato sopra. Scollegare l'apparecchio dalla rete elettrica prima manutenzione.
- ÿ Controllo regolare: fai controllare regolarmente il tuo ventilatore da parete per eventuali

segno di malfunzionamento! Smettere di usare, controllare se la spina, il cavo o l'apparecchio è danneggiato. Rumore eccessivo, odore sgradevole o calore anomalo.

## PRECAUZIONI DI SICUREZZA

- ÿ Questo apparecchio non è destinato all'uso da parte di persone (inclusi bambini) con ridotte capacità fisiche, sensoriali o mentali, o privi di esperienza e conoscenza, a meno che non siano state fornite supervisione o istruzione riguardante l'uso dell'apparecchio da parte della persona responsabile della sua sicurezza.
- ÿ I bambini devono essere sorvegliati per assicurarsi che non giochino con l'apparecchio.
- ÿ Fate effettuare le riparazioni esclusivamente da un elettricista qualificato. Non provate mai per riparare autonomamente l'apparecchio.
- ÿ Il ventilatore da condotto non deve essere montato in un condotto per muoversi aria riscaldata.
- ÿ È necessaria una stretta supervisione quando un qualsiasi apparecchio viene utilizzato da o vicino a bambini. I bambini devono essere sorvegliati per assicurarsi che non giochino con l'apparecchio. La pulizia e la manutenzione da parte dell'utente non devono essere eseguite da bambini a meno che non siano più grandi e sorvegliati. ÿ Utilizzare l'apparecchio solo per gli scopi domestici previsti come descritto nel presente Manuale d'uso. Si sconsiglia qualsiasi altro utilizzo che possa causare incendi, scosse elettriche o lesioni alle persone.

## INFORMAZIONI IMPORTANTI SULLA SICUREZZA

### Sicurezza sul posto di lavoro

- ÿ **Mantenere l'area di lavoro pulita e ben illuminata.** Le aree disordinate o buie invitano incidenti.
- ÿ **Non utilizzare gli utensili in atmosfere esplosive, come ad esempio presenza di liquidi, gas o polvere infiammabili.** Gli utensili creano scintille che possono incendiare la polvere o i fumi.
- ÿ **Tenere lontani i bambini e gli astanti durante l'uso di un apparecchio elettrico.** strumento. Le distrazioni possono farti perdere il controllo.



## Sicurezza elettrica

- ÿ **Le spine degli utensili devono corrispondere alla presa. Non modificare mai la spina in alcun modo. Non utilizzare adattatori con** utensili con messa a terra. Non modificato spine e prese adatte ridurranno il rischio di scosse elettriche.
- ÿ **Evitare il contatto del corpo con superfici collegate a terra come** tubi, radiatori, cucine e frigoriferi. C'è un rischio aumentato di scossa elettrica se il corpo è a terra.
- ÿ **Non esporre gli utensili alla pioggia o a condizioni di bagnato. L'acqua** penetra in un utensile aumenterà il rischio di scosse elettriche.
- ÿ **Non utilizzare il cavo in modo improprio. Non utilizzarlo mai per trasportare, tirare o scollegare l'elettrodotto. Tenere il cavo lontano da calore, olio, oggetti taglienti** bordi o parti mobili. Cavi danneggiati o aggrovigliati aumentano il rischio di scossa elettrica.
- ÿ **Quando si utilizza un utensile all'aperto, utilizzare una prolunga adatta per uso esterno. L'uso** di un cavo adatto all'uso esterno riduce il rischio di scossa elettrica.
- ÿ **Se è inevitabile utilizzare un utensile in un luogo umido, utilizzare un Alimentazione protetta da interruttore differenziale (GFCI). Utilizzo di** Il GFCI riduce il rischio di scosse elettriche.

## Sicurezza personale

- ÿ **Resta vigile, guarda cosa stai facendo e usa il buon senso** quando si utilizza uno strumento. **Non utilizzare uno strumento quando si è stanchi o sotto l'effetto di droghe, alcol o farmaci.** Un momento di la disattenzione durante l'uso degli utensili può provocare gravi lesioni personali.
- ÿ **Utilizzare dispositivi di protezione individuale. Indossare sempre occhiali protettivi.** protezione. Equipaggiamento di sicurezza come maschera antipolvere, sicurezza antiscivolo scarpe, casco o protezione acustica utilizzati per le condizioni appropriate ridurre i danni personali.
- ÿ **Prevenire l'avviamento involontario. Assicurarsi che l'interruttore sia in posizione** posizione di spegnimento prima di collegarsi alla fonte di alimentazione, di sollevare o trasportare l'utensile. Trasportare gli utensili con il dito sull'interruttore acceso invita incidenti.

ÿ **Vestirsi in modo appropriato. Non indossare abiti larghi o gioielli. Tenere il proprio capelli, vestiti e guanti lontano dalle parti in movimento.**

vestiti, gioielli o capelli lunghi potrebbero rimanere impigliati nelle parti in movimento.

ÿ **Utilizzare solo dispositivi di sicurezza approvati da un**

**agenzia di standardizzazione appropriata.** Le attrezzature di sicurezza non approvate potrebbero non fornire una protezione adeguata. La protezione degli occhi deve essere approvata dall'ANSI e la protezione respiratoria deve essere approvata dal NIOSH per i pericoli specifici in l'area di lavoro.

## Uso e cura degli utensili

ÿ **Utilizzare lo strumento corretto per la propria applicazione. Lo** strumento corretto eseguirà l'operazione lavoro migliore e più sicuro alla velocità per cui è stato progettato. ÿ **Non**

**utilizzare l'utensile se l'interruttore non lo accende e spegne.** Qualsiasi

l'utensile che non può essere controllato con l'interruttore è pericoloso e deve essere riparato.

ÿ **Scollegare la spina dalla fonte di alimentazione prima di effettuare qualsiasi operazione.**

**regolazioni o riporre gli utensili.** Tali misure preventive di sicurezza ridurre il rischio di avvio accidentale dell'utensile.

ÿ **Conservare gli utensili inutilizzati fuori dalla portata dei bambini e non consentirne l'uso.**

**persone che non hanno familiarità con l'utensile o con queste istruzioni per l'uso** lo strumento. Gli strumenti sono pericolosi nelle mani di utenti non addestrati.

ÿ **Mantieni gli utensili. Controlla che non vi siano disallineamenti o inceppamenti degli utensili in movimento.**

**parti, rottura di parti e qualsiasi altra condizione che possa influire** il funzionamento degli utensili. **Se danneggiato, far riparare l'utensile prima dell'uso.**

Molti incidenti sono causati da utensili sottoposti a scarsa manutenzione.

## Avvertenze di sicurezza per i ventilatori

ÿ Collegare solo alla presa GFCI. ÿ Tenere i

bambini lontani dal ventilatore. Le dita piccole possono essere inserite attraverso la griglia.

ÿ Non utilizzare in prossimità di fumi o polvere infiammabili. Il ventilatore ha un arco interno parti che possono innescare fumi/polveri infiammabili.

ÿ Non utilizzare senza protezione in posizione. ÿ Per

ridurre il rischio di incendio o scosse elettriche, non utilizzare questo ventilatore

con qualsiasi dispositivo di controllo della velocità a stato solido.

ÿ Non riposizionare il ventilatore durante l'uso. ÿ Scollegare

dopo l'uso. ÿ Ispezionare

prima dell'uso; non utilizzare se le parti sono allentate o danneggiate. ÿ Mantenere

libere l'entrata e l'uscita durante l'uso. ÿ Non consentire

che carta, tende o altri tipi di materiali sciolti vengano aspirati

nell'estremità di ingresso dell'unità. Arrestando il libero movimento dell'aria attraverso il ventilatore surriscalderà il motore e causerà un incendio.

ÿ Mantenere etichette e targhette sullo strumento. Queste riportano informazioni importanti

informazioni di sicurezza. Se illeggibili o mancanti, contattare Harbor Freight

Strumenti per la sostituzione.

ÿ Evitare l'avvio involontario. Prepararsi a iniziare il lavoro prima di sintonizzarsi

lo strumento.

ÿ Questo prodotto non è un giocattolo. Tenerlo fuori dalla portata dei bambini. ÿ Le

persone con pacemaker devono consultare il/i proprio/i medico/i prima dell'uso.

I campi elettromagnetici in prossimità del pacemaker cardiaco potrebbero

causare interferenze o guasti al pacemaker. Inoltre, le persone con pacemaker dovrebbero:

a. Evitare di operare da soli. b. Non

utilizzare con l'interruttore di alimentazione bloccato su. c.

Eseguire la manutenzione e l'ispezione adeguate per evitare scosse elettriche. d.

Collegare correttamente a terra il cavo di alimentazione. Interruttore differenziale

(GFCI) dovrebbe anche essere

implementato: previene le scosse elettriche prolungate.

ÿ Le avvertenze, le precauzioni e le istruzioni discusse in questo

il manuale di istruzioni non può coprire tutte le possibili condizioni e situazioni

che può verificarsi. Deve essere compreso dall'operatore che comune

Il buon senso e la cautela sono fattori che non possono essere integrati in questo prodotto, ma

devono essere forniti dall'operatore.



**AVVERTIMENTO**

**PER PREVENIRE LESIONI GRAVI DA EVENTUALI INFORTUNI ACCIDENTALI  
FUNZIONAMENTO:**

**Spegnere l'interruttore di alimentazione dell'utensile e scollegare l'utensile dalla presa di corrente e dalla presa elettrica prima di eseguire qualsiasi procedura descritta in questa sezione.**

NOTA: Per ulteriori informazioni sulle parti elencate di seguito pagine, fare riferimento all'elenco delle parti e allo schema.

**Impostazione del pezzo da lavorare e dell'area di lavoro**

- Designare un'area di lavoro pulita e ben illuminata. L'area di lavoro deve non consentire l'accesso a bambini o animali domestici per evitare distrazioni e lesioni.
- Non devono esserci tende, carta o altre forme di stoffa nelle vicinanze che potrebbe essere tirato nella parte di ingresso del ventilatore ostruendo il flusso d'aria.
- Far passare il cavo di alimentazione lungo un percorso sicuro per raggiungere l'area di lavoro senza creare pericolo di inciampo o esporre il cavo di alimentazione a possibili danni. Il cavo di alimentazione deve raggiungere la zona di lavoro con lunghezza extra sufficiente per consentire la libera circolazione durante il lavoro.
- Per ridurre il rischio di incendio o scosse elettriche, non utilizzare questo ventilatore con qualsiasi dispositivo di controllo della velocità allo stato solido.

**Funzionamento flessibile dei condotti**

• I condotti dell'aria flessibili possono essere piegati o aperti, lunghezza aperta di 5 o 10 metri. (Vedi Fig.1.)



**Figura 1.**

• Collegare il lato del cavo di nylon del condotto al ventilatore. Quindi legare saldamente il cavo di nylon. (Vedere la Fig.2.)



Figura 2.

## Istruzioni generali per l'uso



AVVERTIMENTO

**Dispositivo a funzionamento automatico - Per ridurre il rischio di lesioni, scollegare l'alimentazione prima di effettuare la manutenzione. Il ventilatore potrebbe riavviarsi senza preavviso dopo lo spegnimento termico. •**

Accendere il ventilatore spostando l'interruttore verso destra o verso sinistra.

le posizioni sono indicate accanto all'interruttore.

• Per prevenire incidenti, spegnere il ventilatore e scollegare l'alimentazione dopo l'uso. Pulire, quindi riporre l'utensile al chiuso, fuori dalla portata dei bambini.

**SUGGERIMENTO: il rumore del ventilatore in funzione all'interno potrebbe essere più forte rispetto all'esterno.**

## COMPONENTI PRINCIPALI E SCHEMA

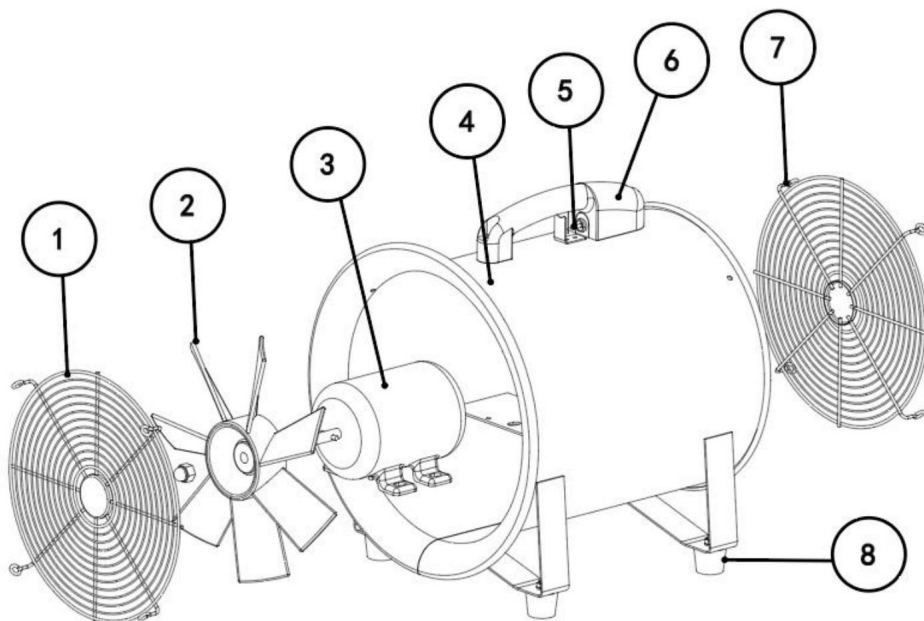

<Immagine solo per riferimento>

NO	Parti	QTY	NO	Parti	Quantità
1	Griglia ventilata	1	5	Interruttore	1
2	Maledette foglie	1	6	Maniglia	1
3	Motore	1	7	Griglia ventilata	1
4	Base in metallo	1	8	Base in gomma	4

## CURA E MANUTENZIONE

### **Pulizia:**

**ATTENZIONE:** prima di pulire la ventola, assicurarsi di scollegare il cavo di alimentazione dalla presa elettrica. la spina. Pulire la superficie della griglia con un panno pulito e umido. Non usare prodotti aggressivi detergenti chimici o abrasivi. **NON IMMERGERE IL VENTILATORE O QUALSIASI**

**FILI IN ACQUA.** Riposizionare la griglia anteriore prima di utilizzare la ventola. Lasciare asciugare la ventola completamente prima dell'uso. La pulizia periodica della griglia con un aspirapolvere impedirà accumulo di polvere. Il motore è sigillato e non necessita di alcun interno manutenzione, pulizia o lubrificazione.

### **Manutenzione:**

I cuscinetti interni del motore sono lubrificati in modo permanente in fabbrica e non richiedono alcun ulteriore

### **Riparazione:**

**NON FARE FUNZIONARE IL VENTILATORE SENZA LA GRIGLIA IN POSIZIONE.**

**NON USARE IL VENTILATORE SE NON FUNZIONA**

**O SUBIRE DANNEGGIAMENTI IN QUALSIASI MODO.**

### **Magazzinaggio:**

Conservare la scatola originale per riporre il ventilatore. Avvolgere e legare il cavo di alimentazione a evitare danni durante lo stoccaggio.

## RISOLUZIONE DEI PROBLEMI

D: Rumore eccessivo

A: 1. È normale che ci sia rumore durante il funzionamento. Se è troppo forte, impostare la ventola a velocità più bassa.

2. Controllare che la lama sia installata correttamente.

D: La ventola non funziona

A: 1. Assicurarsi che il ventilatore sia collegato a una presa elettrica alimentata.

2. Pulire regolarmente la lama.

**VEVOR**<sup>®</sup>

**TOUGH TOOLS, HALF PRICE**

**Supporto tecnico e certificato di garanzia  
elettronica [www.vevor.com/support](http://www.vevor.com/support)**



# VEVOR<sup>®</sup>

## TOUGH TOOLS, HALF PRICE

Soporte técnico y certificado de garantía  
electrónica [www.vevor.com/support](http://www.vevor.com/support)

### VENTILADOR PORTÁTIL AXIAL

Seguimos comprometidos a brindarle herramientas a precios competitivos. "Ahorre la mitad", "mitad de precio" o cualquier otra expresión similar que utilicemos solo representa una estimación del ahorro que podría obtener al comprar ciertas herramientas con nosotros en comparación con las principales marcas y no necesariamente significa que cubra todas las categorías de herramientas que ofrecemos. Le recordamos que, al realizar un pedido con nosotros, verifique cuidadosamente si realmente está ahorrando la mitad en comparación con las principales marcas.

# VEVOR®

TOUGH TOOLS, HALF PRICE







¿NECESITA AYUDA? ¡CONTÁCTENOS!

¿Tiene preguntas sobre el producto? ¿Necesita asistencia técnica? No dude en ponerse en contacto con nosotros:

Soporte técnico y certificado de garantía  
electrónica [www.vevor.com/support](http://www.vevor.com/support)

Estas son las instrucciones originales, lea atentamente todas las instrucciones del manual antes de utilizar el producto. VEVOR se reserva una interpretación clara de nuestro manual de usuario. La apariencia del producto estará sujeta al producto que recibió. Perdónenos por no informarle nuevamente si hay actualizaciones de tecnología o software en nuestro producto.

	<p>Advertencia: Para reducir el riesgo de lesiones, el usuario debe leer Lea atentamente el manual de instrucciones.</p>
	<p>Declaración de la FCC Este dispositivo cumple con la Parte 15 de las Normas de la FCC. La operación está sujeta a las dos condiciones siguientes: (1) Esta El dispositivo no puede causar interferencias dañinas y (2) este dispositivo debe aceptar cualquier interferencia recibida, incluida la interferencia que puedan provocar un funcionamiento no deseado.</p>
 	<p>ELIMINACIÓN CORRECTA Este producto está sujeto a las disposiciones de la Directiva Europea 2012/19/CE. El símbolo que muestra un contenedor de basura cruzado a través de indica que el producto requiere un contenedor de basura separado recogida en la Unión Europea. Esto se aplica al producto y todos los accesorios marcados con este símbolo. Productos marcados como tales no pueden desecharse con los desechos domésticos normales. residuos, sino que deben llevarse a un punto de recogida para su reciclaje dispositivos eléctricos y electrónicos</p>

**ADVERTENCIA:** Para reducir el riesgo de incendio o descarga eléctrica,

No utilice este ventilador con ningún control de velocidad de estado sólido.

Dispositivo. Incluye instrucciones sobre el riesgo de incendio y descarga eléctrica.  
golpes o lesiones a personas, durante la limpieza y el mantenimiento por parte del  
usuario, como la lubricación.

**NO** opere ningún ventilador con un cable o enchufe dañado. Deséchelo  
ventilador o devolverlo a un centro de servicio autorizado para su examen y/o  
o reparar.

**NO** pase el cable debajo de alfombras. No cubra el cable con una manta.  
alfombras, corredores o revestimientos similares.

**NO** pase el cable debajo de muebles o electrodomésticos. Organice el cable  
Lejos del área de tráfico y donde no se tropiece.  
terminado. Desconecte el aparato de la fuente de alimentación antes  
servicio.

Revisión periódica: haga que revisen periódicamente su ventilador de pared para detectar cualquier

¡Señal de mal funcionamiento! Deje de usarlo, verifique si el enchufe, el cable o el aparato está dañado. Ruido excesivo, olor desagradable o calor anormal.

## PRECAUCIONES DE SEGURIDAD

Este aparato no está diseñado para ser utilizado por personas (incluidas niños) con capacidades físicas, sensoriales o mentales reducidas, o falta de experiencia y conocimientos, a menos que se les haya dado supervisión o instrucción sobre el uso del aparato por parte de personas responsables de su seguridad.

Se debe supervisar a los niños para garantizar que no jueguen con el aparato.

Haga que cualquier reparación la realice únicamente un electricista calificado. Nunca intente Reparar el aparato usted mismo.

El ventilador de conducto no debe montarse en un conducto para moverlo. Aire caliente.

Es necesaria una estrecha supervisión cuando se utiliza cualquier aparato junto a o cerca de Niños. Los niños deben ser supervisados para asegurarse de que no jueguen con el aparato. La limpieza y el mantenimiento del usuario no deben ser realizados por niños a menos que sean mayores y estén supervisados. Utilice el aparato únicamente para los fines domésticos previstos como se describe en este Manual de Usuario. No se recomienda ningún otro uso que pueda provocar incendios, descargas eléctricas o lesiones a personas.

## INFORMACIÓN IMPORTANTE DE SEGURIDAD

### Seguridad en el área de trabajo

Mantenga el área de trabajo limpia y bien iluminada. Las áreas desordenadas u oscuras invitan accidentes.

No opere herramientas en atmósferas explosivas, como en el Presencia de líquidos, gases o polvos inflamables. Las herramientas crean chispas que pueden encender el polvo o los humos.

Mantenga a los niños y a las personas cercanas alejados mientras opera un aparato eléctrico. herramienta. Las distracciones pueden hacer que pierdas el control.

## Seguridad eléctrica

Los enchufes de las herramientas deben coincidir con la toma de corriente. Nunca modifique el enchufe de ninguna manera.

manera.No utilice ningún enchufe adaptador con herramientas conectadas a tierra.Sin modificar

Los enchufes y tomas de corriente adecuados reducirán el riesgo de descarga eléctrica.

Evite el contacto del cuerpo con superficies conectadas a tierra, como

tuberías, radiadores, estufas y refrigeradores. Existe un mayor riesgo de

descarga eléctrica si su cuerpo está conectado a tierra.

No exponga las herramientas a la lluvia ni a condiciones húmedas. El agua que ingresa a una herramienta

aumentará el riesgo de descarga eléctrica.

No abuse del cable. Nunca lo utilice para transportar, tirar o

desenchufar la herramienta eléctrica. Mantenga el cable alejado del calor, aceite y objetos afilados.

bordes o partes móviles. Los cables dañados o enredados aumentan el riesgo

de descarga eléctrica.

Cuando utilice una herramienta al aire libre, utilice un cable de extensión adecuado.

Para uso en exteriores. El uso de un cable adecuado para uso en exteriores reduce el riesgo de

descarga eléctrica.

Si es inevitable utilizar una herramienta en un lugar húmedo, utilice un

Suministro protegido con interruptor de circuito por falla a tierra (GFCI). Uso de

El GFCI reduce el riesgo de descarga eléctrica.

## Seguridad personal

Mantente alerta, presta atención a lo que haces y usa el sentido común.

al operar una herramienta. No utilice una herramienta si está cansado o

bajo los efectos de drogas, alcohol o medicamentos. Un momento de

La falta de atención al utilizar herramientas puede provocar lesiones personales graves.

Utilice equipo de protección personal. Utilice siempre gafas protectoras.

Protección. Equipo de seguridad como mascarilla antipolvo, seguridad antideslizante.

Se utilizarán zapatos, casco o protección auditiva adecuados a las condiciones.

reducir las lesiones personales.

Evite el arranque involuntario. Asegúrese de que el interruptor esté en la posición

Apague el aparato antes de conectarlo a la fuente de alimentación, levantarlo o

Llevar la herramienta. Llevar herramientas con el dedo en el interruptor invita

accidentes.

Vístase apropiadamente. No use ropa suelta ni joyas. Mantenga su

Mantenga el cabello, la ropa y los guantes alejados de las partes móviles.

La ropa, las joyas o el cabello largo pueden quedar atrapados en las partes móviles.

Utilice únicamente equipos de seguridad que hayan sido aprobados por un

organismo de normas correspondiente. El equipo de seguridad no aprobado no puede

Proporcionar protección adecuada. La protección para los ojos debe estar aprobada por ANSI y

La protección respiratoria debe estar aprobada por NIOSH para los peligros específicos en el área de trabajo.

## Uso y cuidado de las herramientas

Utilice la herramienta correcta para su aplicación. La herramienta correcta hará el trabajo.

trabajo mejor y más seguro a la velocidad para la que fue diseñada. No utilice la

herramienta si el interruptor no la enciende y apaga.

La herramienta que no se puede controlar con el interruptor es peligrosa y debe reparado.

Desconecte el enchufe de la fuente de alimentación antes de realizar cualquier

ajustes o el almacenamiento de herramientas. Estas medidas de seguridad preventivas reducir el riesgo de poner en marcha la herramienta accidentalmente.

Guarde las herramientas que no utilice fuera del alcance de los niños y no permita que

personas que no estén familiarizadas con la herramienta o con estas instrucciones de uso

La herramienta.Las herramientas son peligrosas en manos de usuarios no capacitados.

Realice el mantenimiento de las herramientas. Compruebe si hay desalineación o atascamiento de las herramientas móviles.

piezas, rotura de piezas y cualquier otra condición que pueda afectar

El funcionamiento de la herramienta. Si está dañada, haga reparar la herramienta antes de usarla.

Muchos accidentes son causados por herramientas mal mantenidas.

## Advertencias de seguridad del respirador

Conecte únicamente a una toma de corriente

con GFCI. Mantenga a los niños alejados del ventilador. Los dedos pequeños pueden quedar atrapados

A través de la parrilla.

No lo utilice cerca de humos o polvos inflamables. El ventilador tiene un arco interno.

piezas que puedan encender humos/polvos inflamables.

No lo utilice sin la protección colocada. Para reducir el

riesgo de incendio o descarga eléctrica, no utilice este ventilador.

con cualquier dispositivo de control de velocidad de estado sólido.

No cambie la posición del ventilador mientras esté en uso.

Desenchúfelo después de usarlo.

Inspeccione antes de usarlo; no lo use si hay piezas sueltas o dañadas. Mantenga la entrada y la salida despejadas durante el uso. No permita que papel, cortinas u otros tipos de materiales sueltos se desprendan.

en el extremo de entrada de la unidad. Deteniendo el libre movimiento del aire a través

**El ventilador sobrecalentará el motor y provocará un incendio.**

Mantenga las etiquetas y placas de identificación en la herramienta. Estas contienen información importante.

Información de seguridad. Si no se puede leer o no se encuentra, comuníquese con Harbor Freight.

Herramientas para un reemplazo.

Evite el arranque involuntario. Prepárese para comenzar a trabajar antes de poner en marcha el motor.

La herramienta.

Este producto no es un juguete. Manténgalo fuera del alcance de los niños. Las personas con marcapasos deben consultar a su médico antes de usarlo.

Los campos electromagnéticos en las proximidades del marcapasos cardíaco podrían causar interferencias o fallas en el marcapasos. Además, las personas con marcapasos deben:

- a. Evite operar el aparato solo.
- b. No lo use con el interruptor de encendido bloqueado.
- c. Realice el mantenimiento y la inspección adecuados para evitar descargas eléctricas.
- d. Conecte a tierra correctamente el cable de alimentación. Interruptor de circuito de falla a tierra (GFCI) también debe ser implementado-evita descargas eléctricas sostenidas.

Las advertencias, precauciones e instrucciones comentadas en este

El manual de instrucciones no puede cubrir todas las condiciones y situaciones posibles.

que puedan ocurrir. El operador debe entender que es común

El sentido común y la precaución son factores que no pueden incorporarse a este producto, sino que deben ser aportados por el operador.



ADVERTENCIA

PARA PREVENIR LESIONES GRAVES POR ACCIDENTES  
OPERACIÓN:

Apague el interruptor de encendido de la herramienta y desenchúfela de su toma de corriente eléctrica antes de realizar cualquier procedimiento en esta sección.

NOTA: Para obtener información adicional sobre las piezas enumeradas a continuación, páginas, consulte Lista de piezas y diagrama.

Configuración de la pieza de trabajo y del área de trabajo

Designar un área de trabajo que esté limpia y bien iluminada. El área de trabajo debe

No permita el acceso de niños o mascotas para evitar distracciones y lesiones. No debe haber cortinas, papel u otras formas de tela cerca que

Podría ser arrastrado hacia la parte de entrada del ventilador y obstruir el flujo de aire.

Pase el cable de alimentación por una ruta segura para llegar al área de trabajo.

sin crear un peligro de tropiezo o exponer el cable de alimentación a

Posible daño. El cable de alimentación debe llegar al área de trabajo con

longitud adicional suficiente para permitir el libre movimiento mientras

trabaja. Para reducir el riesgo de incendio o descarga eléctrica, no utilice este ventilador

con cualquier dispositivo de control de velocidad de estado sólido.

Operación de conductos flexibles

Los conductos de aire flexibles se pueden plegar o desplegar, longitud desplegada de 5 o 10 metros. (Ver la Fig. 1.)



Figura 1.



Conecte el lado del conducto que tiene la cuerda de nailon al ventilador. Luego, ate la cuerda de nailon firmemente. (Vea la Fig. 2).



Figura 2.

## Instrucciones generales de funcionamiento

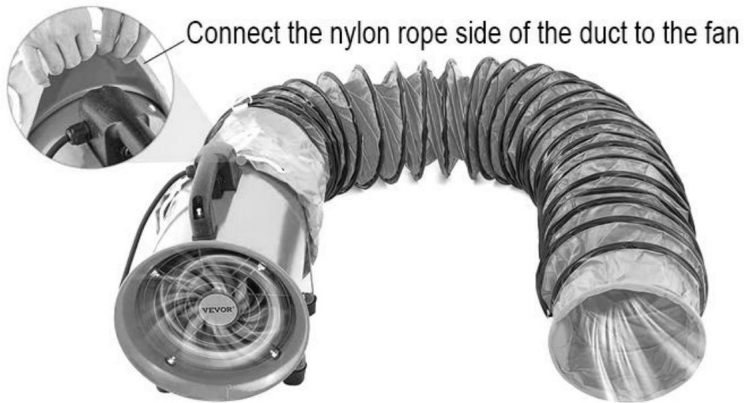

### ADVERTENCIA

Dispositivo de funcionamiento automático: para reducir el riesgo de lesiones, desconéctelo de la fuente de alimentación antes de realizar tareas de mantenimiento. El ventilador puede reiniciarse sin previo aviso después del apagado térmico. Encienda el ventilador moviendo el interruptor hacia la derecha o hacia la izquierda.

Las posiciones se indican al lado del interruptor.

Para evitar accidentes, apague el ventilador y desconecte la fuente de alimentación después de usarlo. Límpielo y luego guárdelo en un lugar cerrado, fuera del alcance de los niños.

SUGERENCIA: Sentirá un sonido más fuerte del ventilador en el interior que en el exterior.

## COMPONENTES PRINCIPALES Y DIAGRAMA

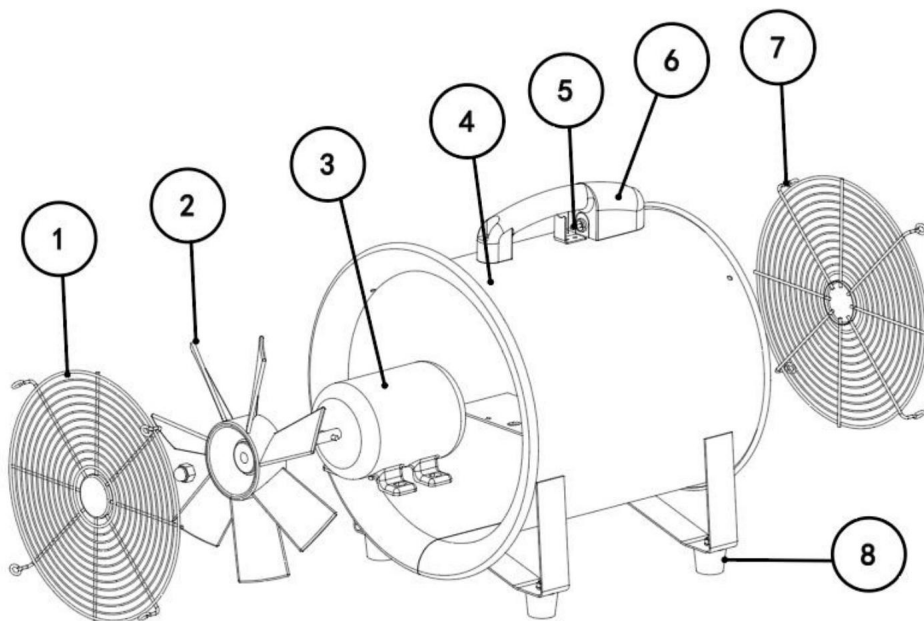

<Imagen solo como referencia>

NO	Regiones	CANTIDAD NÚM.		Regiones	CANTIDAD
1	Parrilla de ventilador	1	5	Cambiar	1
2	Malditas hojas	1	6	Manejar	1
3	Motor	1	7	Parrilla de ventilador	1
4	Base de metal	1	8	Base de goma	4

## CUIDADO Y MANTENIMIENTO

Limpieza:

**PRECAUCIÓN:** Antes de limpiar el ventilador, asegúrese de desconectar el cable de alimentación. el enchufe. Limpie la superficie de la rejilla con un paño limpio y húmedo. No utilice productos abrasivos. limpiadores químicos o abrasivos. **NO SUMERJA EL VENTILADOR NI NINGÚN**

**CABLES EN EL AGUA.** Vuelva a colocar la rejilla frontal antes de usar el ventilador. Deje que el ventilador se seque. completamente antes de su uso. La limpieza periódica de la rejilla con una aspiradora evitará acumulación de polvo. El motor está sellado y no requiere ningún interior mantenimiento, limpieza o lubricación.

Mantenimiento:

Los cojinetes internos del motor están lubricados permanentemente en fábrica y

No requiere ningún adicional

Reparar:

**NO OPERE EL VENTILADOR SIN LA REJILLA COLOCADA.**

**NO UTILICE EL VENTILADOR SI NO FUNCIONA BIEN**

**O DAÑARSE DE CUALQUIER FORMA.**

Almacenamiento:

Conserve la caja original para guardar el ventilador. Enrole y ate el cable de alimentación.

Evite daños durante el almacenamiento.

## SOLUCIÓN DE PROBLEMAS

P: Ruido excesivo

A: 1. Es normal que haya ruido durante el funcionamiento. Si es demasiado fuerte, configure el ventilador a menor velocidad.

2. Compruebe si la cuchilla está instalada correctamente.

P: El ventilador no funciona

A: 1. Asegúrese de que el ventilador esté conectado a una toma eléctrica con corriente.

2. Limpie la cuchilla periódicamente.

**VEVOR<sup>®</sup>**  
**TOUGH TOOLS, HALF PRICE**

Soporte técnico y certificado de garantía  
electrónica [www.vevor.com/support](http://www.vevor.com/support)

# VEVOR®

## TOUGH TOOLS, HALF PRICE

Wsparcie techniczne i certyfikat gwarancji

elektronicznej [www.vevor.com/support](http://www.vevor.com/support)

### OSIOWY PRZENOŚNY WENTYLATOR WENTYLACYJNY

Nadal staramy się oferować Państwu narzędzia w konkurencyjnych cenach. „Oszczędź połowę”, „Połowa ceny” lub inne podobne wyrażenia używane przez nas stanowią jedynie szacunkowe oszczędności, jakie możesz uzyskać kupując u nas określone narzędzia w porównaniu z głównymi markami i niekoniecznie oznaczają one objęcie wszystkich kategorii narzędzi oferowanych przez nas. Uprzejmie przypominamy, aby dokładnie sprawdzić, czy składając u nas zamówienie faktycznie oszczędzasz połowę w porównaniu z głównymi markami.

# VEVOR<sup>®</sup>

TOUGH TOOLS, HALF PRICE





POTRZEBUJESZ POMOCY? SKONTAKTUJ SIĘ Z NAMI!

Masz pytania dotyczące produktu? Potrzebujesz wsparcia technicznego? Skontaktuj się z nami:

Wsparcie techniczne i certyfikat gwarancji  
elektronicznej [www.vevor.com/support](http://www.vevor.com/support)

To jest oryginalna instrukcja, przed użyciem należy uważnie przeczytać wszystkie instrukcje. VEVOR zastrzega sobie jasną interpretację naszej instrukcji obsługi. Wygląd produktu będzie zależał od produktu, który otrzymałeś. Prosimy o wybaczenie, że nie poinformujemy Cię ponownie, jeśli w naszym produkcie pojawią się jakiegokolwiek aktualizacje technologiczne lub oprogramowania.

	<p>Ostrzeżenie – aby zmniejszyć ryzyko obrażeń, użytkownik musi przeczytać Przeczytaj uważnie instrukcję obsługi.</p>
	<p>Oświadczenie FCC To urządzenie jest zgodne z częścią 15 przepisów FCC. Eksploatacja podlega następującym dwóm warunkom: (1) Niniejsze urządzenie nie może powodować szkodliwych zakłóceń i (2) to urządzenie musi zaakceptować wszelkie otrzymane zakłócenia, w tym zakłócenia co może spowodować niepożądane działanie.</p>
	<p><b>PRAWIDŁOWA UTYLIZACJA</b> Niniejszy produkt podlega postanowieniom Dyrektywy Europejskiej 2012/19/WE. Symbol przedstawiający przekreślony kosz na śmieci przez wskazuje, że produkt wymaga oddzielnego składowania zbiórka w Unii Europejskiej. Dotyczy produktu oraz wszystkie akcesoria oznaczone tym symbolem. Produkty oznaczone jako takie nie mogą być wyrzucane razem ze zwykłymi odpadami domowymi odpady, ale muszą zostać dostarczone do punktu zbiórki w celu recyklingu urządzenia elektryczne i elektroniczne</p>

## **OSTRZEŻENIE: Aby zmniejszyć ryzyko pożaru lub porażenia prądem,**

Nie należy używać tego wentylatora z jakimkolwiek układem sterowania prędkością w stanie stałym  
Urządzenie. Dołącz instrukcje dotyczące ryzyka pożaru, porażenia prądem.

porażenia prądem lub obrażeń ciała, w celu czyszczenia i konserwacji wymaganej przez  
użytkownika, np. smarowania.

NIE używaj żadnego wentylatora, jeśli przewód lub wtyczka są uszkodzone. Wyrzuć  
wentylator lub zwrócić do autoryzowanego serwisu w celu sprawdzenia i/lub  
lub naprawa.

NIE prowadź przewodu pod dywanem. Nie przykrywaj przewodu kocem.  
dywanów, chodników i podobnych pokryć.

NIE prowadź przewodu pod meblami ani urządzeniami. Ułóż przewód  
z dala od strefy ruchu i w miejscu, w którym nie będzie możliwości potknięcia się  
powyżej. Odłącz urządzenie od zasilania przed  
serwisowanie.

Regularna kontrola: Regularnie sprawdzaj wentylator ścienny pod kątem ewentualnych

oznaka awarii! Prześtań używać, sprawdź czy wtyczka, przewód lub urządzenie jest uszkodzony. Nadmierny hałas, nieprzyjemny zapach lub nienormalne ciepło.

## ŚRODKI OSTROŻNOŚCI

To urządzenie nie jest przeznaczone do użytku przez osoby (w tym dzieci) o ograniczonej sprawności fizycznej, sensorycznej lub umysłowej lub ich braku doświadczenia i wiedzy, chyba że zostały one przekazane nadzór lub instrukcja dotyczące użytkowania urządzenia przez osobę odpowiedzialną za jego użytkowanie

bezpieczeństwo.

Należy nadzorować dzieci, aby mieć pewność, że nie bawią się urządzenie.

Wszelkie naprawy zlecaj wyłącznie wykwalifikowanemu elektrykowi. Nigdy nie próbuj aby samodzielnie naprawić urządzenie.

Wentylator kanałowy nie powinien być montowany w kanale w celu przemieszczania się ogrzane powietrze.

W przypadku korzystania z jakiegokolwiek urządzenia przez osobę lub w jej pobliżu konieczny jest ścisły nadzór. Dzieci powinny znajdować się pod nadzorem, aby mieć pewność, że nie będą się bawić z urządzeniem. Nie należy wykonywać czyszczenia ani konserwacji przez użytkownika przez dzieci, chyba że są starsze i znajdują się pod nadzorem. Używaj urządzenia wyłącznie zgodnie z jego przeznaczeniem w gospodarstwie domowym, zgodnie z opisem w niniejszej Instrukcji użytkownika. Nie zaleca się żadnego innego zastosowania, które może spowodować pożar, porażenie prądem elektrycznym lub obrażenia ludzi.

## WAŻNE INFORMACJE DOTYCZĄCE BEZPIECZEŃSTWA

### Bezpieczeństwo w miejscu pracy

Utrzymuj miejsce pracy w czystości i dobrym oświetleniu. Zagrazone lub ciemne miejsca zachęcają do Wypadki.

Nie należy obsługiwać narzędzi w atmosferach wybuchowych, np. obecność łatwopalnych cieczy, gazów lub pyłów. Narzędzia wytwarzają iskry które mogą spowodować zapłon pyłu lub

oparów. Podczas obsługi urządzenia elektrycznego należy trzymać dzieci i osoby postronne z dala od narzędzie. Rozproszenie uwagi może spowodować utratę kontroli.



## Bezpieczeństwo elektryczne

Wtyczki narzędzi muszą pasować do gniazdek. Nigdy nie modyfikuj wtyczki w żaden sposób.

sposób. Nie należy używać żadnych adapterów w przypadku narzędzi z uziemieniem. Niezmodyfikowane

Wtyczki i gniazdka elektryczne zmniejszają ryzyko porażenia prądem.

Unikaj kontaktu ciała z uziemionymi powierzchniami, takimi jak:

rury, grzejniki, kuchenki i lodówki. Istnieje zwiększone ryzyko

porażenie prądem elektrycznym, jeśli twoje ciało jest uziemione.

Nie wystawiaj narzędzi na działanie deszczu lub wilgoci. Woda może dostać się do narzędzia.

zwiększa ryzyko porażenia prądem.

Nie należy nadmiernie eksploatować przewodu. Nigdy nie należy używać przewodu do noszenia, ciągnięcia lub

odłącz elektronarzędzie. Trzymaj przewód z dala od ciepła, oleju i ostrych przedmiotów

krawędzie lub ruchome części. Uszkodzone lub splątane przewody zwiększają ryzyko

porażenia prądem.

Podczas używania narzędzia na zewnątrz należy używać przedłużacza odpowiedniego do

do użytku na zewnątrz. Używanie przewodu przeznaczonego do użytku na zewnątrz zmniejsza ryzyko

porażenie prądem.

Jeżeli nie można uniknąć używania narzędzia w wilgotnym miejscu, należy użyć

Zasilanie zabezpieczone wyłącznikiem różnicowoprądowym (GFCI). Zastosowanie

GFCI zmniejsza ryzyko porażenia prądem.

## Bezpieczeństwo osobiste

Zachowaj czujność, zwracaj uwagę na to, co robisz i kieruj się zdrowym rozsądkiem

podczas obsługi narzędzia. Nie używaj narzędzia, gdy jesteś zmęczony lub

pod wpływem narkotyków, alkoholu lub leków. Chwila

nieuwaga podczas obsługi narzędzi może skutkować poważnymi obrażeniami ciała.

Stosuj środki ochrony osobistej. Zawsze noś okulary ochronne.

ochrona. Sprzęt bezpieczeństwa, taki jak maska przeciwpyłowa, antypoślizgowa maseczka ochronna

odpowiednie obuwie, kask lub ochrona słuchu stosowane w odpowiednich warunkach

zmniejszyć obrażenia ciała.

Zapobiegaj przypadkowemu uruchomieniu. Upewnij się, że przełącznik jest w pozycji

pozycji wyłączonej przed podłączeniem do źródła zasilania, podniesieniem lub

noszenie narzędzia. Noszenie narzędzi z palcem na przełączniku zaprasza

Wypadki.

Ubierz się odpowiednio. Nie noś luźnych ubrań ani biżuterii.

włosy, ubranie i rękawice z dala od ruchomych części. Luźne

Ubrania, biżuteria lub długie włosy mogą zostać wciągnięte przez ruchome części.

Używaj wyłącznie sprzętu bezpieczeństwa zatwierdzonego przez

odpowiednia agencja norm. Niezatwierdzony sprzęt bezpieczeństwa nie może

zapewnić odpowiednią ochronę. Ochrona oczu musi być zatwierdzona przez ANSI i

środki ochrony dróg oddechowych muszą być zatwierdzone przez NIOSH w odniesieniu do konkretnych zagrożeń obszar roboczy.

## Użytkowanie i pielęgnacja narzędzi

Używaj właściwego narzędzia do swojego zastosowania. Właściwe narzędzie wykona zadanie.

pracę lepiej i bezpieczniej w tempie, do którego zostało zaprojektowane. Nie

używaj narzędzia, jeśli przełącznik nie włącza go i nie wyłącza. Wszelkie

narzędzie, którego nie można kontrolować za pomocą przełącznika, jest niebezpieczne i musi być naprawiony.

Przed przystąpieniem do jakichkolwiek czynności odłącz wtyczkę od źródła zasilania.

regulacji lub przechowywania narzędzi. Takie zapobiegawcze środki bezpieczeństwa zmniejsza ryzyko przypadkowego uruchomienia narzędzia.

Przechowuj nieużywane narzędzia w miejscu niedostępnym dla dzieci i nie pozwalaj

osoby niezaznajomione z narzędziem lub niniejszą instrukcją obsługi

Narzędzie . Narzędzia są niebezpieczne w rękach nieprzeszkolonych użytkowników.

Konserwacja narzędzi. Sprawdzanie, czy ruchome elementy nie są źle ustawione lub czy nie są zablokowane.

części, uszkodzenia części i wszelkie inne warunki, które mogą mieć wpływ

działania narzędzi. W przypadku uszkodzenia, przed użyciem należy oddać narzędzie do naprawy.

Przyczyną wielu wypadków są źle konserwowane narzędzia.

## Ostrzeżenia dotyczące bezpieczeństwa respiratora

Podłączaj tylko do gniazda GFCI. Trzymaj

dzieci z dala od respiratora. Można włożyć małe palce

przez grilla.

Nie używać w pobliżu łatwopalnych oparów lub pyłów. Wentylator ma wewnętrzne łuki elektryczne.

części mogące spowodować zapłon łatwopalnych oparów/pyłu.

Nie używać bez założonej osłony. Aby zmniejszyć

ryzyko pożaru lub porażenia prądem, nie używać tego wentylatora.

z dowolnym urządzeniem kontrolującym prędkość w stanie stałym.

Nie zmieniaj położenia wentylatora podczas użytkowania.

Odłącz wentylator od

zasilania po użyciu. Przed użyciem sprawdź, nie używaj, jeśli części są poluzowane

lub uszkodzone. Utrzymuj wlot i wylot w czystości podczas

użytkowania. Nie dopuść do wciągnięcia papieru, zasłon lub innych rodzajów luźnych materiałów.

do wlotu urządzenia. Zatrzymanie swobodnego przepływu powietrza przez wentylator przegrzeje silnik i spowoduje pożar.

Utrzymuj etykiety i tabliczki znamionowe na narzędziu. Zawierają one ważne informacje

informacje dotyczące bezpieczeństwa. Jeśli są nieczytelne lub brakuje ich, skontaktuj się z Harbor Freight Narzędzia do wymiany.

Unikaj przypadkowego uruchomienia. Przygotuj się do rozpoczęcia pracy przed dostrojeniem narzędzie.

Ten produkt nie jest zabawką. Przechowywać w miejscu niedostępnym dla dzieci.

Osoby z rozrusznikami serca powinny skonsultować się z lekarzem(-ami) przed użyciem.

Pola elektromagnetyczne w pobliżu rozrusznika serca mogą

powodować zakłócenia w działaniu rozrusznika serca lub awarię rozrusznika serca. Ponadto

osoby z rozrusznikami serca powinny:

a. Unikaj pracy w pojedynkę. b. Nie

używaj, gdy wyłącznik zasilania jest zablokowany. c. Prawidłowo

konserwuj i sprawdzaj, aby uniknąć porażenia prądem. d. Prawidłowo uziemiasz

przewód zasilający. Wyłącznik różnicowoprądowy

(GFCI) powinno być również

wdrożone — zapobiega długotrwałemu porażeniu prądem elektrycznym.

Ostrzeżenia, środki ostrożności i instrukcje omówione w tym dokumencie

instrukcja obsługi nie może objąć wszystkich możliwych warunków i sytuacji

które mogą wystąpić. Operator musi zrozumieć, że wspólne

rozsądek i ostrożność to czynniki, których nie można uwzględnić w tym produkcie, ale które musi

zapewnić operator.

## USTAWIENIE NARZĘDZI



## OSTRZEŻENIE

### ABY ZAPOBIEC POWAŻNYM OBRAŻENIOM W WYNIKU PRZYPADKOWYCH DZIAŁANIE:

Wyłącz wyłącznik zasilania narzędzia i odłącz narzędzie od źródła zasilania.

Przed wykonaniem jakiegokolwiek procedury opisanej w tej sekcji odłącz urządzenie od gniazdka elektrycznego.

**UWAGA:** Aby uzyskać dodatkowe informacje dotyczące części wymienionych poniżej, strony, patrz Lista części i Schemat.

### Przygotowanie przedmiotu obrabianego i obszaru roboczego

Wyznacz obszar roboczy, który jest czysty i dobrze oświetlony. Obszar roboczy musi nie pozwalać na dostęp dzieciom lub zwierzętom domowym, aby zapobiec rozproszeniu uwagi i obrażeniom. W pobliżu nie mogą znajdować się zasłony, papier ani inne formy materiału, które mogłyby może zostać wciągnięty do wlotu wentylatora, blokując przepływ powietrza. Poprowadź przewód zasilający bezpieczną trasą, aby dotrzeć do obszaru roboczego bez stwarzania zagrożenia potknięcia się lub narażania przewodu zasilającego na możliwe uszkodzenia. Przewód zasilający musi sięgać do miejsca pracy wystarczająco długi, aby zapewnić swobodę ruchu podczas pracy. Aby zmniejszyć ryzyko pożaru lub porażenia prądem, nie należy używać tego wentylatora z dowolnym urządzeniem do regulacji prędkości obrotowej na tranzystorach.

### Elastyczna obsługa kanałów

Elastyczne przewody powietrzne można składać lub rozkładać. Po rozłożeniu długość wynosi 5 lub 10 metrów. (Zobacz rys.1.)



Rys.1.

Podłącz nylonową linę kanału do wentylatora. Następnie mocno zawiąż nylonową linę. (Zobacz rys. 2.)

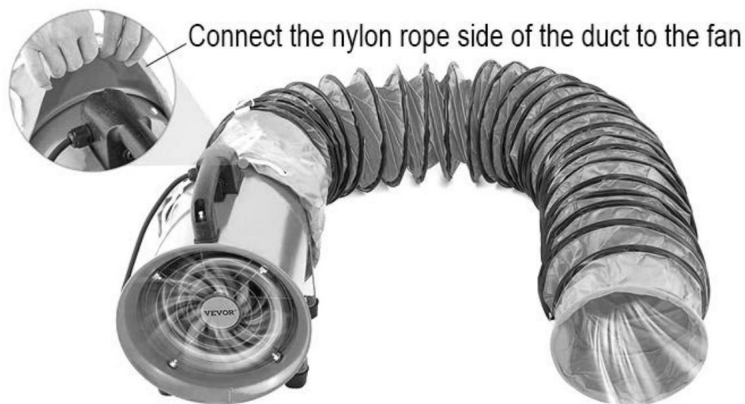

Rys.2.

## Ogólne instrukcje operacyjne



**OSTRZEŻENIE**

Urządzenie obsługiwane automatycznie - Aby zmniejszyć ryzyko obrażeń, odłącz zasilanie przed serwisowaniem. Wentylator może ponownie uruchomić się bez ostrzeżenia po wyłączeniu termicznym. Włącz wentylator, przesuwając przełącznik w prawo lub w lewo.

pozycje podane są obok przełącznika.

Aby zapobiec wypadkom, wyłącz respirator i odłącz zasilanie po użyciu. Wyczyść, a następnie przechowuj narzędzie w pomieszczeniu, poza zasięgiem dzieci.

**WSKAZÓWKA:** Dźwięk wentylatora wewnątrz pomieszczenia będzie słyszalny bardziej niż na zewnątrz.

## GŁÓWNE KOMPONENTY I SCHEMAT

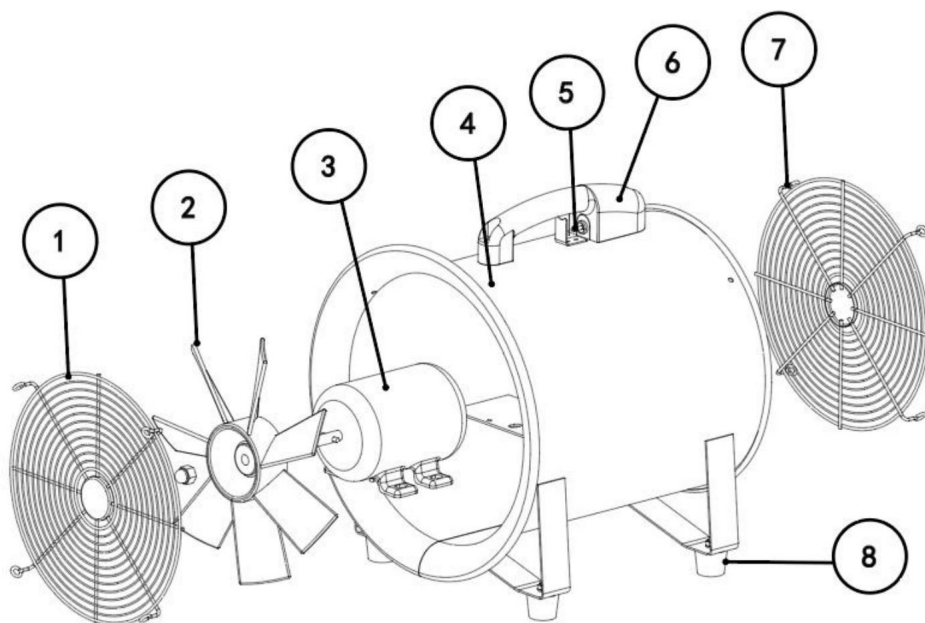

<Zdjęcie tylko w celach informacyjnych>

NIE	Strony	ILOŚĆ NIE		Strony	ILOŚĆ
1	Grill wentylatorowy	1	5	Przełącznik	1
2	Cholerne liście	1	6	Uchwyt	1
3	Silnik	1	7	Grill wentylatorowy	1
4	Podstawa metalowa	1	8	Podstawa gumowa	4

## PIELEGNACJA I KONSERWACJA

Czyszczenie:

UWAGA – Przed czyszczeniem wentylatora należy odłączyć przewód zasilający od wtyczka. Wyczyść powierzchnię kratki czystą, wilgotną szmatką. Nie używaj ostrych środków chemiczne lub ściernie środki czyszczące. NIE ZANURZAJ WENTYLATORA ANI ŻADNEGO

PRZEWODY W WODZIE. Przed użyciem wentylatora należy wymienić przednią kratkę. Pozostawić wentylator do wyschnięcia całkowicie przed użyciem. Okresowe czyszczenie kratki odkurzaczem zapobiegnie gromadzenie się kurzu. Silnik jest uszczelniony i nie wymaga żadnych prac wewnętrznych konserwacja, czyszczenie i smarowanie.

Konserwacja:

Wewnętrzne łożyska silnika są trwale smarowane w fabryce i nie wymagają żadnych dodatkowych

Naprawa:

NIE URUCHOMIĆ WENTYLATORA BEZ KRATKI W MIEJSCU.

NIE UŻYWAJ WENTYLATORA, JEŚLI DZIAŁA NIEPRAWIDŁOWO

LUB ULEGA W JAKIKOLWIEK SPOSÓB USZKODZONE.

Składowanie:

Zachowaj oryginalne opakowanie do przechowywania wentylatora. Zwiń i przywiąż przewód zasilający do uniknąć uszkodzeń podczas przechowywania.

## ROZWIĄZYWANIE PROBLEMÓW

P: Nadmierny hałas

A: 1. To normalne, że podczas pracy słychać hałas. Jeśli jest za głośno, ustaw wentylator na niższą prędkość.

2. Sprawdź czy ostrze jest prawidłowo zamontowane.

P: Wentylator nie działa

A: 1. Upewnij się, że wentylator jest podłączony do gniazdka elektrycznego.

2. Regularnie czyść ostrze.

**VEVOR**<sup>®</sup>  
**TOUGH TOOLS, HALF PRICE**

Wsparcie techniczne i certyfikat gwarancji  
elektronicznej [www.vevor.com/support](http://www.vevor.com/support)



# **VEVOR<sup>®</sup>**

## **TOUGH TOOLS, HALF PRICE**

Technische ondersteuning en e-garantiecertificaat

[www.vevor.com/support](http://www.vevor.com/support)

### **AXIALE DRAAGBARE VENTILATIEVENTILATOR**

Wij streven er voortdurend naar om u gereedschappen tegen concurrerende prijzen te leveren.

"Bespaar de helft", "halve prijs" of andere soortgelijke uitdrukkingen die wij gebruiken, geven alleen een schatting van de besparingen die u kunt behalen door bepaalde gereedschappen bij ons te kopen in vergelijking met de grote topmerken en doseringen betekenen niet noodzakelijkerwijs dat ze alle categorieën gereedschappen dekken die wij aanbieden. Wij herinneren u eraan om zorgvuldig te controleren of u daadwerkelijk de helft bespaart in vergelijking met de grote topmerken wanneer u een bestelling bij ons plaatst.

# VEVOR®

TOUGH TOOLS, HALF PRICE





## HULP NODIG? NEEM CONTACT MET ONS OP!

Heeft u vragen over het product? Heeft u technische ondersteuning nodig? Neem dan gerust contact met ons op:

**Technische ondersteuning en e-garantiecertificaat [www.vevor.com/support](http://www.vevor.com/support)**

Dit is de originele instructie, lees alle handleidingen zorgvuldig door voordat u het product gebruikt. VEVOR behoudt zich een duidelijke interpretatie van onze gebruikershandleiding voor. Het uiterlijk van het product is afhankelijk van het product dat u hebt ontvangen. Vergeef ons dat we u niet opnieuw zullen informeren als er technologie- of software-updates voor ons product zijn.

	<p>Waarschuwing - Om het risico op letsel te verminderen, moet de gebruiker de volgende informatie lezen: Lees de gebruiksaanwijzing zorgvuldig door.</p>
	<p><b>FCC-verklaring</b></p> <p>Dit apparaat voldoet aan Deel 15 van de FCC-regels.</p> <p>De exploitatie is onderworpen aan de volgende twee voorwaarden: (1) Deze Het apparaat mag geen schadelijke interferentie veroorzaken, en (2) dit apparaat moet elke ontvangen interferentie accepteren, inclusief interferentie die een ongewenste werking kunnen veroorzaken.</p>
	<p><b>CORRECTE VERWIJDERING</b></p> <p>Dit product is onderworpen aan de bepalingen van de Europese richtlijn 2012/19/EG. Het symbool met een doorgestreepte kliko door geeft aan dat het product gescheiden afval nodig heeft inzameling in de Europese Unie. Dit geldt voor het product en alle accessoires die met dit symbool zijn gemarkeerd. Producten Als zodanig gemarkeerd, mag u het niet met het normale huishoudelijke afval weggooien. afval, maar moet naar een inzamelpunt voor recycling worden gebracht elektrische en elektronische apparaten</p>

**WAARSCHUWING:** Om het risico op brand of elektrische schokken te verminderen,

ÿ Gebruik deze ventilator niet met een solid-state snelheidsregeling

Apparaat. Inclusief instructies met betrekking tot brandgevaar, elektrische schokken of letsel aan personen, voor reiniging en gebruikersonderhoud, zoals smering.

ÿ Gebruik GEEN ventilator met een beschadigd snoer of stekker. Gooi deze weg

ventilator of stuur het terug naar een geautoriseerde servicefaciliteit voor onderzoek en/of repareren.

ÿ Laat het snoer NIET onder het tapijt lopen. Bedek het snoer niet met een deken.

tapijten, lopers of soortgelijke bedekkingen.

ÿ Leid het snoer NIET onder meubels of apparaten door. Leg het snoer netjes weg

weg van het verkeersgebied en waar het niet kan worden omver geblazen over. Koppel het apparaat los van de stroomvoorziening voordat u onderhoud.

ÿ Regelmatige controle: laat uw wandventilator regelmatig controleren op eventuele

teken van storing! Stop met gebruiken, controleer of stekker, snoer of apparaat is beschadigd. Overmatig lawaai, onaangename geur of abnormale hitte.

## VEILIGHEIDSMATREGELEN

- ÿ Dit apparaat is niet bedoeld voor gebruik door personen (inclusief kinderen) met verminderde fysieke, sensorische of mentale vermogens, of een gebrek van ervaring en kennis, tenzij deze zijn gegeven toezicht of instructie betreffende het gebruik van het apparaat door de persoon die verantwoordelijk is voor zijn/haar veiligheid.
- ÿ Kinderen moeten onder toezicht staan om ervoor te zorgen dat ze niet met de apparaat.
- ÿ Laat reparaties uitsluitend door een gekwalificeerde elektricien uitvoeren. Probeer nooit om het apparaat zelf te repareren.
- ÿ De kanaalventilator mag niet in een kanaal worden gemonteerd om te bewegen verwarmde lucht.
- ÿ Nauwlettend toezicht is noodzakelijk wanneer een apparaat door of in de buurt van iemand wordt gebruikt. Kinderen. Kinderen moeten onder toezicht staan om ervoor te zorgen dat ze niet spelen met het apparaat. Reiniging en gebruikersonderhoud mogen niet worden uitgevoerd door kinderen, tenzij ze ouder zijn en onder toezicht staan. ÿ Gebruik het apparaat alleen voor de beoogde huishoudelijke doeleinden zoals beschreven in deze gebruikershandleiding. Elk ander gebruik wordt afgeraden dat brand, elektrische schokken of letsel aan personen veroorzaken.

## BELANGRIJKE VEILIGHEIDSINFORMATIE

### Veiligheid op de werkplek

- ÿ **Zorg dat de werkplek schoon en goed** verlicht is. Rommelige of donkere ruimtes nodigen uit tot ongelukken.
- ÿ **Gebruik geen gereedschap in explosieve atmosferen, zoals in de aanwezigheid van ontvlambare vloeistoffen, gassen of stof.** Gereedschappen creëren vonken die het stof of de dampen kunnen doen ontbranden. ÿ **Houd kinderen en omstanders uit de buurt tijdens het bedienen van een elektrische gereedschap.** Aflleidingen kunnen ervoor zorgen dat u de controle verliest.

## Elektrische veiligheid

- ÿ **De stekkers van het gereedschap moeten in het stopcontact passen. Wijzig nooit de stekker in welke vorm dan ook. Gebruik geen adapterstekkers met geaarde gereedschappen .** Ongewijzigd  
Stekkers en bijpassende stopcontacten verkleinen het risico op een elektrische schok.
- ÿ **Vermijd lichamelijk contact met geaarde oppervlakken zoals leidingen, radiatoren, fornuizen en koelkasten. Er is een verhoogd risico op elektrische schok als uw lichaam geaard is.**
- ÿ **Stel gereedschap niet bloot aan regen of natte omstandigheden. Water** dat in gereedschap komt vergroot het risico op een elektrische schok.
- ÿ **Misbruik het snoer niet. Gebruik het snoer nooit om te dragen, trekken of Haal de stekker uit het stopcontact. Houd het snoer uit de buurt van hitte, olie, scherpe voorwerpen en randen of bewegende delen.** Beschadigde of verstrengelde snoeren vergroten het risico van een elektrische schok.
- ÿ **Wanneer u buitenshuis met een gereedschap werkt, gebruik dan een verlengsnoer dat geschikt is voor voor buitengebruik. Het gebruik van een snoer dat geschikt is voor buitengebruik vermindert het risico op elektrische schok.**
- ÿ **Als het onvermijdelijk is om een gereedschap op een vochtige locatie te gebruiken, gebruik dan een Door aardlekschakelaar (GFCI) beveiligde voeding. Gebruik van**  
Een aardlekschakelaar vermindert het risico op een elektrische schok.

## Persoonlijke veiligheid

- ÿ **Blijf alert, let op wat je doet en gebruik je gezonde verstand bij het bedienen van een gereedschap. Gebruik geen gereedschap als u moe bent of onder invloed van drugs, alcohol of medicijnen.** Een moment van Onoplettendheid bij het bedienen van gereedschappen kan leiden tot ernstig persoonlijk letsel.
- ÿ **Gebruik persoonlijke beschermingsmiddelen. Draag altijd een oogbescherming. bescherming.** Veiligheidsuitrusting zoals stofmasker, antislipveiligheid schoenen, een helm of gehoorbescherming die voor de juiste omstandigheden worden gebruikt, zullen persoonlijk letsel verminderen.
- ÿ **Voorkom onbedoeld starten. Zorg ervoor dat de schakelaar in de stand uit-positie voordat u verbinding maakt met de stroombron, het opnemen of gereedschap dragen.** Gereedschap dragen met je vinger op de schakelaar nodigt uit ongelukken.

ÿ **Kleed u goed. Draag geen losse kleding of sieraden. Houd uw**

**haar, kleding en handschoenen uit de buurt van bewegende delen. Losse**

Kleding, sieraden of lang haar kunnen vast komen te zitten in bewegende delen.

ÿ **Gebruik alleen veiligheidsuitrusting die is goedgekeurd door een**

**bevoegde normeringsinstantie.** Niet-goedgekeurde veiligheidsuitrusting mag niet

Zorg voor voldoende bescherming. Oogbescherming moet ANSI-goedgekeurd zijn en

ademhalingsbescherming moet NIOSH-goedgekeurd zijn voor de specifieke gevaren in het werkgebied.

**Gebruik en onderhoud van gereedschap**

ÿ **Gebruik het juiste gereedschap voor uw toepassing. Het juiste gereedschap zal het werk doen**

werk beter en veiliger met het tempo waarvoor het is ontworpen. ÿ Gebruik het

gereedschap niet als de schakelaar het niet **aan- en uitzet.**

gereedschap dat niet met de schakelaar kan worden bediend, is gevaarlijk en moet worden gerepareerd.

ÿ **Haal de stekker uit het stopcontact voordat u iets doet.**

**aanpassingen, of het opbergen van gereedschap.** Dergelijke preventieve veiligheidsmaatregelen verkleint het risico dat het gereedschap per ongeluk start.

ÿ **Bewaar ongebruikte gereedschappen buiten bereik van kinderen en laat ze niet**

**personen die niet bekend zijn met het gereedschap of deze bedieningsinstructies**

**het gereedschap.** Gereedschappen zijn gevaarlijk in de handen van ongetrainde gebruikers.

ÿ **Onderhoud gereedschap. Controleer op verkeerde uitlijning of vastlopen van bewegende**

**onderdelen, breuk van onderdelen en elke andere toestand die van invloed kan zijn**

**de werking van het gereedschap. Als het beschadigd is, laat het gereedschap dan repareren voordat u het gebruikt.**

Veel ongelukken worden veroorzaakt door slecht onderhouden gereedschap.

**Veiligheidswaarschuwingen voor beademingsapparatuur**

ÿ Sluit alleen aan op een GFCI-stopcontact. ÿ

Houd kinderen uit de buurt van de ventilator. Kleine vingers kunnen worden ingebracht door de grill.

ÿ Niet gebruiken in de buurt van ontvlambare dampen of stof. De ventilator heeft een interne boog

onderdelen die ontvlambare dampen/stof kunnen doen ontbranden.

ÿ Gebruik het apparaat niet zonder dat de bescherming op zijn

plaats zit. ÿ Om het risico op brand of elektrische schokken te verkleinen, mag u dit beademingsapparaat niet gebruiken

met een willekeurig solid-state snelheidsregelapparaat.

ÿ Verplaats de ventilator niet tijdens gebruik. ÿ Haal de

stekker uit het stopcontact na

gebruik. ÿ Controleer het apparaat voor gebruik; gebruik het apparaat niet als er

onderdelen loszitten of beschadigd zijn. ÿ Houd de inlaat en

uitlaat vrij tijdens gebruik. ÿ Laat geen papier, gordijnen of andere soorten los materiaal in het apparaat trekken.

in het inlaatuiteinde van de unit. De vrije beweging van lucht door de unit stoppen

De ventilator zal de motor oververhitten en brand veroorzaken.

ÿ Zorg voor labels en naamplaatjes op het gereedschap. Deze bevatten belangrijke

veiligheidsinformatie. Indien onleesbaar of ontbrekend, neem dan contact op met Harbor Freight

Gereedschap voor vervanging.

ÿ Voorkom onbedoeld starten. Bereid je voor om te beginnen met werken voordat je gaat afstellen

het gereedschap.

ÿ Dit product is geen speelgoed. Houd het buiten bereik van kinderen. ÿ Mensen met

een pacemaker dienen hun arts(en) te raadplegen voor gebruik.

Elektrische velden in de directe nabijheid van een pacemaker kunnen

pacemakerstoring of pacemakerstoring veroorzaken. Bovendien moeten mensen met

pacemakers:

a. Vermijd alleen te bedienen. b. Niet

gebruiken met de aan/uit-schakelaar vergrendeld. c. Goed

onderhouden en inspecteren om elektrische schokken te voorkomen. d. Netsnoer

goed aarden. Aardlekschakelaar

(GFCI) moet ook

geïmplementeerd - het voorkomt aanhoudende elektrische schokken.

ÿ De waarschuwingen, voorzorgsmaatregelen en instructies die in dit document worden besproken

De gebruiksaanwijzing kan niet alle mogelijke omstandigheden en situaties dekken

die kunnen optreden. De operator moet begrijpen dat veelvoorkomende

Verstand en voorzichtigheid zijn factoren die niet in dit product kunnen worden ingebouwd, maar

door de gebruiker zelf moeten worden geleverd.

## GEREEDSCHAP INSTELLEN



WAARSCHUWING

## OM ERNSTIG LETSEL DOOR ONGEVALLLEN TE VOORKOMEN WERKING:

Zet de aan/uit-schakelaar van het gereedschap uit en haal de stekker van het gereedschap uit het stopcontact. stopcontact voordat u een handeling in deze sectie uitvoert.

OPMERKING: Voor aanvullende informatie over de onderdelen die in de volgende sectie worden vermeld, pagina's, zie Onderdelenlijst en Diagram.

## Werkstuk en werkgebied instellen

ÿ Wijs een werkgebied aan dat schoon en goed verlicht is. Het werkgebied moet

Laat geen kinderen of huisdieren toe om afleiding en letsel te voorkomen. ÿ Er mogen geen gordijnen, papier of andere vormen van stof in de buurt zijn die

kan in het inlaatgedeelte van de ventilator worden getrokken, waardoor de luchtstroom wordt geblokkeerd. ÿ Leid het netsnoer langs een veilige route om het werkgebied te bereiken

zonder dat er struikelgevaar ontstaat of dat het netsnoer aan schokken wordt blootgesteld.

mogelijke schade. Het netsnoer moet het werkgebied bereiken met

voldoende extra lengte om vrije beweging mogelijk te maken tijdens het werken.

ÿ Om het risico op brand of elektrische schokken te verminderen, mag u deze ventilator niet gebruiken met een vast-stof snelheidsregelapparaat.

## Flexibele kanaalbediening

ÿ Flexibele luchtkanalen kunnen worden opgevouwen of uitgevouwen, Uitgevouwen lengte van 5 of 10 meter. (Zie figuur 1.)



Figuur 1.



ÿ Verbind de nylon touwzijde van de buis met de ventilator. Bind het nylon touw vervolgens stevig vast. (Zie Afb. 2.)

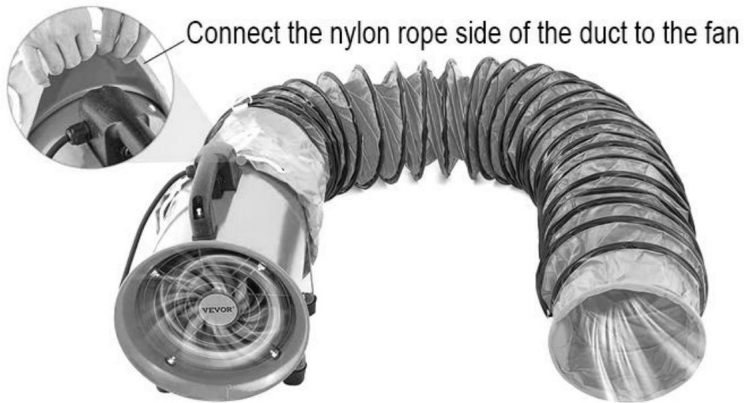

Afbeelding 2.

## Algemene gebruiksaanwijzing



WAARSCHUWING

**Automatisch bediend apparaat - Om het risico op letsel te verminderen, moet u de stroomtoevoer loskoppelen voordat u onderhoud uitvoert. De ventilator kan zonder waarschuwing opnieuw opstarten na thermische uitschakeling.** ÿ Zet de ventilator aan door de schakelaar naar rechts of links te bewegen. De

De posities staan naast de schakelaar aangegeven.

ÿ Om ongelukken te voorkomen, schakelt u de ventilator uit en koppelt u de stroomtoevoer na gebruik los. Maak het gereedschap schoon en berg het vervolgens binnenshuis op, buiten bereik van kinderen.

**TIP: Binnen is het geluid van de ventilator luider dan buiten.**

## HOOFDCOMPONENTEN EN DIAGRAM

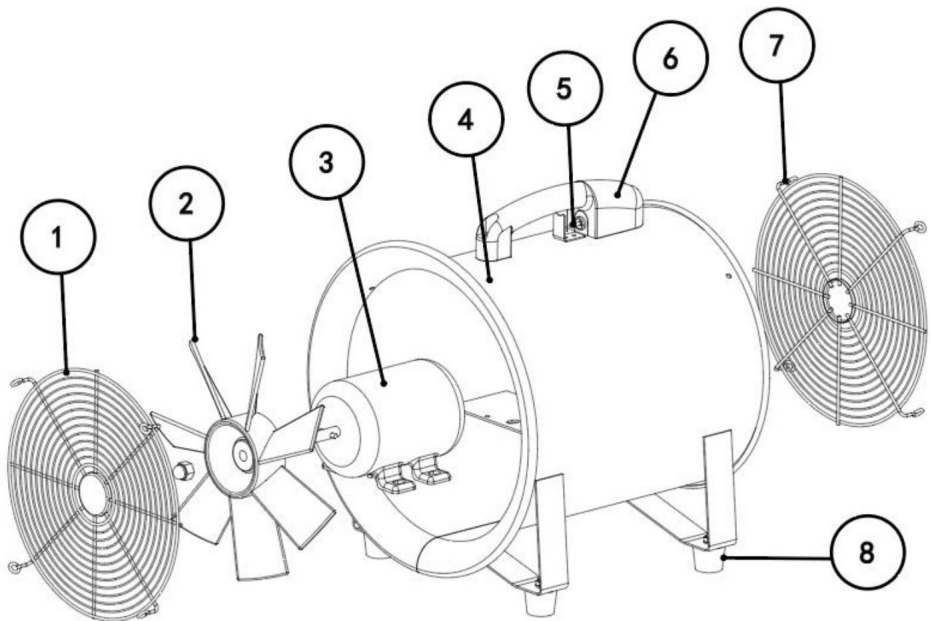

<Afbeelding alleen ter referentie>

NEE	Onderdelen	Aantal nr.		Onderdelen	Hoeveelheid
1	Ventilatorgrill	1	5	Schakelaar	1
2	Verdomde bladeren	1	6	Hendel	1
3	Motor	1	7	Ventilatorgrill	1
4	Metalen basis	1	8	Rubberen basis	4

## ZORG EN ONDERHOUD

### **Schoonmaak:**

LET OP - Voordat u de ventilator schoonmaakt, moet u ervoor zorgen dat u de stekker uit het stopcontact haalt. de stekker. Reinig het roosteroppervlak met een schone, vochtige doek. Gebruik geen agressieve chemische of schurende reinigingsmiddelen. **DOMPEL DE VENTILATOR OF EEN ANDER DRADEN IN WATER.** Vervang het voorste rooster voor gebruik van de ventilator. Laat de ventilator drogen volledig voor gebruik. Regelmatig schoonmaken van het rooster met een stofzuiger voorkomt stofophoping. De motor is verzegeld en heeft geen binnenruimte nodig onderhoud, reiniging of smering.

### **Onderhoud:**

De interne motorlagers zijn in de fabriek permanent gesmeerd en hebben geen extra nodig

### **Reparatie:**

**GEBRUIK DE VENTILATOR NIET ZONDER DAT HET ROOSTER IS GEPLAATST.**  
**GEBRUIK DE VENTILATOR NIET ALS DEZE NIET GOED WERKT**  
**OF OP ENIGERLEI WIJZE BESCHADIGD RAKEN.**

### **Opslag:**

Bewaar de originele doos voor opslag van de ventilator. Rol het netsnoer op en bind het vast aan om schade tijdens de opslag te voorkomen.

## PROBLEMEN OPLOSSEN

V: Overmatig lawaai

A: 1. Het is normaal dat er tijdens de werking lawaai is. Als het te luid is, stel dan de ventilator op een lagere snelheid zetten.

2. Controleer of het mes goed is geïnstalleerd.

V: Ventilator werkt niet

A: 1. Zorg ervoor dat de ventilator is aangesloten op een stopcontact.

2. Maak het mes regelmatig schoon.

**VEVOR**<sup>®</sup>

**TOUGH TOOLS, HALF PRICE**

**Technische ondersteuning en e-  
garantiecertificaat [www.vevor.com/support](http://www.vevor.com/support)**

# VEVOR<sup>®</sup>

## TOUGH TOOLS, HALF PRICE

Teknisk support och e-garanticertifikat

[www.vevor.com/support](http://www.vevor.com/support)

### AXIAL BÄRBAR VENTILATIONSFIÄKT

Vi fortsätter att vara engagerade i att ge dig verktyg till konkurrenskraftiga priser. "Spara halva", "halva priset" eller andra liknande uttryck som används av oss representerar bara en uppskattning av besparingar du kan dra nytta av att köpa vissa verktyg hos oss jämfört med de stora toppmärkena och doser behöver inte nödvändigtvis täcka alla kategorier av verktyg som erbjuds av oss. Du påminns vänligen om att noggrant kontrollera när du gör en beställning hos oss om du faktiskt sparar hälften i jämförelse med de främsta stora varumärkena.

# VEVOR®

TOUGH TOOLS, HALF PRICE





## BEHÖVER HJÄLP? KONTAKTA OSS!

Har du produktfrågor? Behöver du teknisk support? Kontakta oss gärna:

**Teknisk support och e-garanticertifikat**  
**[www.vevor.com/support](http://www.vevor.com/support)**

Detta är den ursprungliga instruktionen, läs alla instruktioner noggrant innan du använder den. VEVOR reserverar sig för en tydlig tolkning av vår användarmanual. Utseendet på produkten är beroende av den produkt du fått. Ursäkta oss att vi inte kommer att informera dig igen om det finns någon teknik eller mjukvaruuppdateringar på vår produkt.

	<p>Varning - För att minska risken för skada måste användaren läsa bruksanvisningen noggrant.</p>
	<p><b>FCC uttalande</b></p> <p>Denna enhet uppfyller del 15 av FCC-reglerna. Driften är föremål för följande två villkor:(1)Detta enheten får inte orsaka skadliga störningar, och (2)denna enhet måste acceptera alla mottagna störningar, inklusive störningar som kan orsaka oönskad funktion.</p>
	<p><b>KORREKT AVFALLSHANTERING</b></p> <p>Denna produkt omfattas av bestämmelserna i det europeiska direktivet 2012/19/EG. Symbolen som visar en soptunna korsad genom indikerar att produkten kräver separat avfall insamling i Europeiska unionen. Detta gäller produkten och alla tillbehör märkta med denna symbol. Produkter märkt som sådan får inte kasseras med normala hushållsapparater avfall, men måste lämnas till en samlingsplats för återvinning elektriska och elektroniska apparater</p>

## **WARNING:** För att minska risken för brand eller elektriska stötar,

- Använd inte denna fläkt med någon halvlederhastighetskontroll Enhet. Inkludera instruktioner som hänför sig till risk för brand, elektrisk stötar eller personskador, för rengöring och användarunderhåll, såsom smörjning.
- Kör **INTE** någon fläkt med en skadad sladd eller kontakt. Kassera fläkt eller returnera till en auktoriserad serviceverkstad för undersökning och/ eller reparation.
- **KÖR INTE** sladden under mattan. Täck inte sladden med kast mattor, löpare eller liknande beläggningar.
- Dra **INTE** sladden under möbler eller apparater. Ordna sladden bort från trafikområdet och där det inte kommer att snubbla över. Koppla bort apparaten från strömförsörjningen innan underhåll.
- Regelbunden kontroll: Låt din väggfläkt kontrolleras regelbundet för eventuella

tecken på felfunktion! Sluta använda, kontrollera om stickkontakt, sladd eller apparat är skadad. Överdrivet ljud, obehaglig lukt eller onormal värme.

## SÄKERHETSÅTGÄRDER

- Denna apparat är inte avsedd att användas av människor (inklusive barn) med nedsatt fysisk, sensorisk eller mental förmåga eller brist erfarenhet och kunskap, om de inte har getts handledning eller instruktion angående användningen av apparaten av den person som ansvarar för deras säkerhet.
- Barn bör övervakas för att säkerställa att de inte leker med apparat.
- Låt endast en behörig elektriker utföra reparationer. Försök aldrig att reparera apparaten själv.
- Kanalfläkten ska inte vara avsedd att monteras i en kanal för att flytta uppvärmd luft.
- Noggrann övervakning är nödvändig när någon apparat används av eller i närheten barn. Barn bör övervakas för att säkerställa att de inte leker med apparaten. Rengöring och användarunderhåll får inte utföras av barn om de inte är äldre än och övervakade. • Använd endast apparaten för avsedda hushållsändamål enligt beskrivningen i denna användarmanual. Någon annan användning rekommenderas inte som kan orsaka elektriska stötar eller personskador.

## VIKTIG SÄKERHETSINFORMATION

### Säkerhet på arbetsplatsen

- **Håll arbetsområdet rent och väl** upplyst. Röriga eller mörka områden inbjuder olyckor.
- **Använd inte verktyg i explosiva miljöer, som t.ex närvaro av brandfarliga vätskor, gaser eller** damm. Verktyg skapar gnistor som kan antända damm eller ångor. •

**Håll barn och åskådare borta när du använder en ström**  
distractioner kan få dig att tappa kontrollen.



# Elsäkerhet

- **Verktyspluggar måste matcha uttaget. Modifiera aldrig kontakten i någon sätt.** Använd inga adapterkontakter med jordade verktyg. Omodifierad kontakter och matchande uttag minskar risken för elektriska stötar.
- **Undvik kroppskontakt med jordade ytor som t.ex rör, radiatorer, spisar och kylskåp.** Det finns en ökad risk för elektrisk stöt om din kropp är jordad.
- **Utsätt inte verktyg för regn eller våta förhållanden. Vatten** kommer in i ett verktyg ökar risken för elektriska stötar.
- **Missbruk inte sladden. Använd aldrig sladden för att bära, dra eller koppla ur elverket.** Håll sladden borta från värme, olja, vass kanter eller rörliga delar. Skadade eller intrasslade sladdar ökar risken av elektrisk stöt.
- **När du använder ett verktyg utomhus, använd en lämplig förlängningssladd för utomhusbruk.** Användning av en sladd lämplig för utomhusbruk minskar risken för elektrisk stöt.
- **Om det är oundvikligt att använda ett verktyg på en fuktig plats, använd en Jordfelsbrytare (GFCI) skyddad strömförsörjning.** Användning av GFCI minskar risken för elektriska stötar.

## Personlig säkerhet

- **Var uppmärksam, titta på vad du gör och använd sunt förnuft när du använder ett verktyg.** Använd inte ett verktyg när du är trött eller påverkad av droger, alkohol eller mediciner. Ett ögonblick av ouppmärksamhet när du använder verktyg kan leda till allvarliga personskador.
- **Använd personlig skyddsutrustning. Bär alltid ögon skydd .** Säkerhetsutrustning såsom dammmask, halkskydd skor, hjälm eller hörselskydd som används för lämpliga förhållanden minska personskador.
- **Förhindra oavsiktlig start. Se till att strömbrytaren är i av-läge innan du ansluter till strömkällan, plockar upp eller bära verktyget.** Bär verktyg med fingret på strömbrytaren på inbjudningar olyckor.

• **Klä dig ordentligt. Bär inte löst sittande kläder eller smycken. Behåll din hår, kläder och handskar borta från rörliga delar**  
kläder, smycken eller långt hår kan fastna i rörliga delar.

• **Använd endast säkerhetsutrustning som har godkänts av en lämplig standardiseringsbyrå.** Ej godkänd säkerhetsutrustning får inte ge adekvat skydd. Ögonskydd måste vara ANSI-godkänt och andningsskydd måste vara NIOSH-godkänt för de specifika färgerna i arbetsområdet.

### **Användning och skötsel av verktyg**

• **Använd rätt verktyg för din applikation.** Rätt verktyg gör det jobb bättre och säkrare i den takt som den designades för. • **Använd inte verktyget om strömbrytaren inte slår på och av det.** Några verktyg som inte kan styras med strömbrytaren är farligt och måste vara det repareras.

• **Koppla bort kontakten från strömkällan innan du gör något justeringar eller förvaring av verktyg.** Sådana förebyggande säkerhetsåtgärder minskar risken för att verktyget startas av misstag.

• **Förvara inaktiva verktyg utom räckhåll för barn och tillåt inte personer som inte är bekanta med verktyget eller dessa bruksanvisningar verktyget.** Verktyg är farliga i händerna på utbildade användare.

• **Underhåll verktyg. Kontrollera om det är felinriktat eller att det rör sig fast delar, brott på delar och alla andra tillstånd som kan påverka verktygsdriften. Om det är skadat, låt verktyget repareras före användning.** Många olyckor orsakas av dåligt underhållna verktyg.

### **Ventilatorsäkerhetsvarningar**

• Anslut endast till GFCI-uttag. • Håll barn borta från ventilatorn. Små fingrar kan sättas in genom grillen.

• Använd inte nära brandfarliga ångor eller damm. Ventilatorn har inre ljusbågar delar som kommer att antända brandfarliga ångor/damm.

• Använd inte utan skydd på plats. • För att minska risken för brand eller elektriska stötar, använd inte denna Ventilator

med vilken som helst halvlederhastighetskontrollanordning.

• Flytta inte fläkten när den används. • Dra ur kontakten efter användning.

• Inspektera före användning; Använd inte om delar är lösa eller skadade. • Håll inlopp och utlopp fria under användning. • Låt

inte papper, draperier eller andra typer av löst material dras

in i enhetens inloppsände. Stoppar den fria rörelsen av luft genom Ventilatorn kommer att överhätta motorn och orsaka brand.

• Behåll etiketter och namnskyltar på verktyget. Dessa bär viktiga säkerhetsinformation. Om den är oläslig eller saknas, kontakta Harbor Freight Verktyg för en ersättning.

• Undvik oavsiktlig start. Förbered dig på att börja arbeta innan du ställer in verktyget.

• Denna produkt är inte en leksak. Förvara den utom räckhåll för barn. •

Personer med pacemaker bör rådfråga sin(a) läkare före användning.

Elektromagnetiska fält i närheten av pacemaker kan orsaka pacemakerstörningar eller pacemakerfel. Dessutom bör personer med pacemaker:

a. Undvik att arbeta ensam. b.

Använd inte med strömbrytaren låst. c. Underhåll och

inspektera korrekt för att undvika elektriska stötar. d. Korrekt jordad nätsladd. Jordfelsbrytare

(GFCI) bör också vara

implementerad-det förhindrar ihållande elektriska stötar.

• De varningar, försiktighetsåtgärder och instruktioner som diskuteras i detta bruksanvisningen kan inte täcka alla möjliga förhållanden och situationer som kan inträffa. Det måste förstås av operatören att vanligt förnuft och försiktighet är faktorer som inte kan byggas in i denna produkt, utan måste tillhandahållas av operatören.



## **VARNING**

### **FÖR ATT FÖRHINDRA ALLVARLIGA SKADA FRÅN OAVSIKTLIGHET DRIFT:**

**Stäng av strömbrytaren på verktyget och koppla bort verktyget från dess eluttag innan du utför någon procedur i detta avsnitt.**

OBS: För ytterligare information om delarna som listas nedan sidor, se reservdelslista och diagram.

### **Inställning av arbetsstycke och arbetsområde**

• Utse ett arbetsområde som är rent och väl upplyst. Arbetsområdet måste tillåta inte barn eller husdjur åtkomst för att förhindra distraktion och skada. • Det får inte finnas draperier, papper eller andra former av tyg i närheten kan dras in i fläktens inloppsdel och hindra luftflödet. • Dra nätsladden längs en säker väg för att nå arbetsområdet

utan att skapa snubbelrisk eller utsätta nätsladden för eventuell skada. Nätsladden måste nå arbetsområdet med tillräckligt med extra längd för att tillåta fri rörlighet under arbetet.

• För att minska risken för brand eller elektriska stötar, använd inte denna Ventilator med vilken fast-sate hastighetskontrollenhet som helst.

### **Flexibel kanaldrift**

• Flexibla luftkanaler kan vikas eller vikas ut, ovikt längd på 5 eller 10 meter. (Se bild 1.)



**Fig.1.**

ÿ Anslut nylonrepsidan av kanalen till fläkten. Knyt sedan nylonrepet hårt. (Se bild 2.)

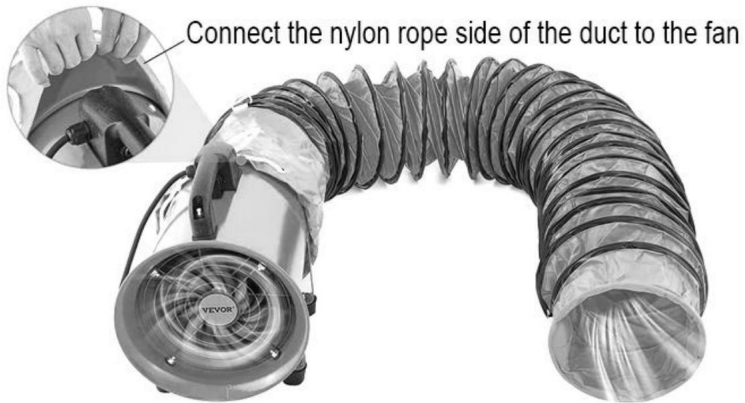

Fig.2.

## Allmänna bruksanvisningar



### VARNING

**Automatiskt manövrerad enhet - För att minska risken för skada koppla bort strömförsörjningen före service. Ventilatorn kan starta om utan förvarning efter termisk avstängning.** ÿ Slå på fläkten genom att flytta strömbrytaren antingen åt höger eller åt vänster. De

positioner noteras bredvid omkopplaren.

ÿ För att förhindra olyckor, stäng av ventilatorn och koppla bort strömförsörjningen efter användning. Rengör och förvara sedan verktyget inomhus utom räckhåll för barn.

**TIPS: Skulle känna ett högt ljud från fläkten inomhus än utomhus.**

## HUVUDKOMponenter och Diagram

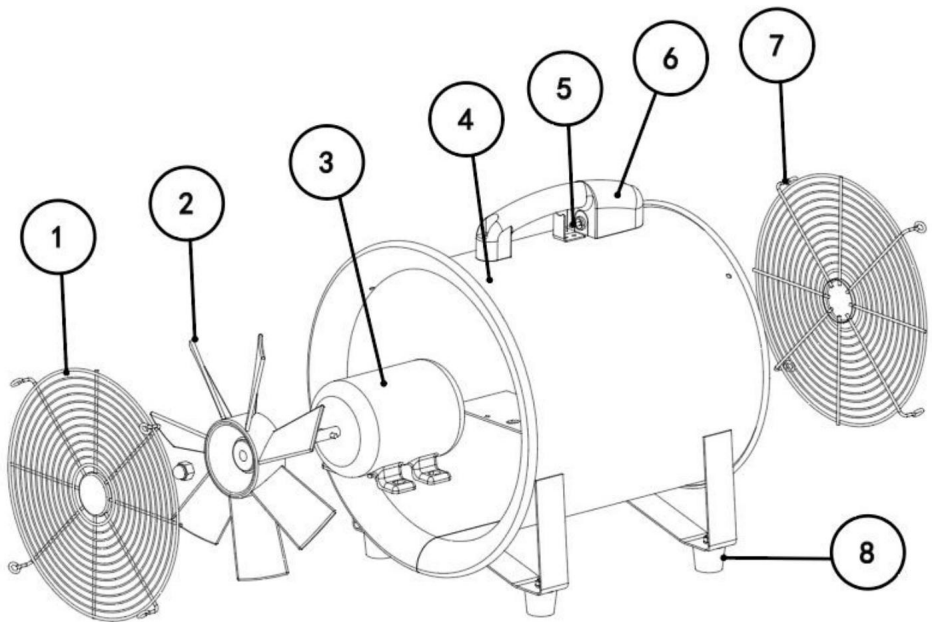

<Endast bild för referens>

INGA	Delar	ANTAL	NR	Delar	ANTAL
1	Fläktgrill	1	5	Växla	1
2	Jävla löv	1	6	Hantera	1
3	Motor	1	7	Fläktgrill	1
4	Metallbas	1	8	Gummi bas	4

## SKÖTSEL OCH UNDERHÅLL

### Rengöring:

FÖRSIKTIGT - Innan du rengör fläkten, se till att koppla ur strömkabeln från pluggen. Rengör gallrets yta med en ren fuktig trasa. Använd inte hårda kemiska eller slipande rengöringsmedel. SÄNK INTE ned i FLÄKTET ELLER NÅGON

KABLAR I VATTEN. Byt ut frontgallret innan fläkten används. Låt fläkten torka helt innan användning. Periodisk gallerrengöring med dammsugare förhindrar damm byggs upp. Motorn är tätad och kräver ingen inredning underhåll, rengöring eller smörjning.

### Underhåll:

De interna motorlagren är permanentsmorda på fabriken och kräver inga ytterligare

### Reparera:

ANVÄND INTE FLÄKTEN UTAN GRILLEINPLATSEN. DO ANVÄND INTE FLÄKTEN OM DEN HAR FULLT ELLER BLI SKADAD PÅ NÅGOT SÄTT.

### Lagring:

Behåll originalkartongen för förvaring av fläkten. Spola och knyt nätsladden till undvika skador under lagring.

## FELSÖKNING

F: Överdrivet ljud

S: 1. Det är normalt att det förekommer brus under drift. Ställ in om det är för högt fläkten för att sänka hastigheten.

2. Kontrollera om bladet är korrekt installerat.

F: Fläkten fungerar inte

S: 1. Se till att fläkten är ansluten till ett eluttag.

2. Rengör bladet regelbundet.

**VEVOR**<sup>®</sup>

**TOUGH TOOLS, HALF PRICE**

**Teknisk support och e-garanticertifikat**

**[www.vevor.com/support](http://www.vevor.com/support)**