

# **VEVOR<sup>®</sup>**

## **TOUGH TOOLS, HALF PRICE**

Technical Support and E-Warranty Certificate [www.vevor.com/support](http://www.vevor.com/support)

## **SKINCARE MINI FRIDGE**

**MODEL NUMBER: CBA-6L-I**

We continue to be committed to provide you tools with competitive price.

"Save Half", "Half Price" or any other similar expressions used by us only represents an estimate of savings you might benefit from buying certain tools with us compared to the major top brands and does not necessarily mean to cover all categories of tools offered by us. You are kindly reminded to verify carefully when you are placing an order with us if you are actually saving half in comparison with the top major brands.

# VEVOR<sup>®</sup>

TOUGH TOOLS, HALF PRICE

*SKINCARE MINI FRIDGE*

**CBA-6L-I**

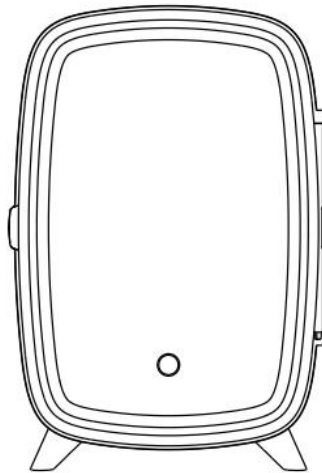

## **NEED HELP? CONTACT US!**

Have product questions? Need technical support? Please feel free to contact us:

 [\*\*CustomerService@vevor.com\*\*](mailto:CustomerService@vevor.com)

This is the original instruction, please read all manual instructions carefully before operating. VEVOR reserves clear interpretation of our user manual. The appearance of the product shall be subject to the product you received. Please forgive us that we won't inform you again if there is any technology or software updates on our product.

This thermoelectric mini fridge is specially designed for your skincare and cosmetic products, beauty tools, and essentials.

Storing skincare products in the fridge at your preferred temperature can help protect their longevity and stability.

6 Liters is roomy, convenient for organizing beauty products, and more accommodating for taller serums, washes, and lotions.

It adopts the semiconductor air cooling technology that protects your makeup from freezing, frost, and water droplet.

This fridge is ultra-durable, eco-friendly and safe to use. It does not use compressors, cryogen, refrigerators, or freon.

		
Cooling	LED Light	Dust-Proof
		
Low-Noise	Portable Adaptor	No-Freon

## Safety Instructions

**WARNING:** Read all safety warnings, instructions, illustrations and specifications provided with this electrical appliances. Failure to follow all instructions listed below may result in electric shock, fire and/or serious injury.

**SAVE THESE INSTRUCTIONS for future reference.**

**WARNING:**

1. This appliance is not intended for use by persons (including children) with reduced physical, sensory or mental capabilities, or lack of experience and

knowledge, unless they have been given supervision or instruction concerning use of the appliance by a person responsible for their safety.

2. Children should be supervised to ensure that they do not play with the appliance.

3. Do not store explosive substances such as aerosol cans with a flammable propellant in this appliance.

4. Suitable for camping use.

5. The appliance shall not be exposed to rain.

6. If the supply cord is damaged, it must be replaced by the manufacturer or its service agent or a similarly qualified person in order to avoid a hazard.

7. This appliance is intended to be used in household and similar applications such as

- staff kitchen areas in shops, offices and other working environments;
- farm houses and by clients in hotels, motels and other residential type environments;
- bed and breakfast type environments;
- catering and similar non-retail applications.

8. Please according to local regulations regarding disposal of the appliance for its flammable blowing gas. Before you scrap the appliance, please take off the doors to prevent children trapped.

## Disposal information



This product is subject to the provision of european Directive 2012/19/EU. The symbol showing a wheellie bin crossed through indicates that the product requires separate refuse collection in the European Union. This applies to the product and all accessories marked with this symbol. Products marked as such may not be discarded with normal domestic waste, but must be taken to a collection point for recycling electrical and electronic devices.



**FCC statement:**

This device complies with Part 15 of the FCC Rules. Operation is subject to the following two conditions:(1)This device may not cause harmful interference, and (2)this device must accept any interference received, including interference that may cause undesired operation.

### Specifications

Model No.	Capacity	Voltage	Power	Below ambient temperature	Plug type
CBA-6L-I	6L	AC 100-240VAC, 50/60Hz DC output 9V	Cooling 18W	Cooling:55.4-62.6°F	Adapter USA version
CBA-6L-I	6L	AC 100-240VAC, 50/60Hz DC output 9V	Cooling 18W	Cooling:13-17°C	Adapter EU version

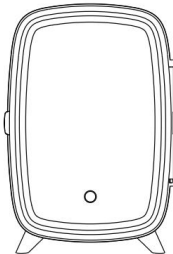
### What' s in the Box

		
<p>Fig.1 6L mini fridge</p>	<p>Fig.2 Portable Adaptor</p>	<p>Fig.3 Manual</p>

## What Can You Keep in Skincare Mini Fridge-6L

Mini Fridge is ideal for storing beauty products including perfume ,balm, lipstick, eye cream and eyeliner, jade roller, moisturizer, facial cleaner, lotion, cream, nail polish, organic and preservative-free skincare, serum, sheet mask, facial spray and mist, sunscreen, and toner etc.

## How to get started

1.Plug in Mini Fridge.

1.1 Plug your Fridge into an outlet using the included power adapter. The unit is on. The LED indicator will light up.

1.2 The unit requires a one-hour minimum to reach its ideal skincare and beauty product storage temperature. More time will be taken if more storage is inside.

1.3 You can adjust the intensity of the LED light on the door. Three levels of brightness can be adjusted.

## Electrical Schematic

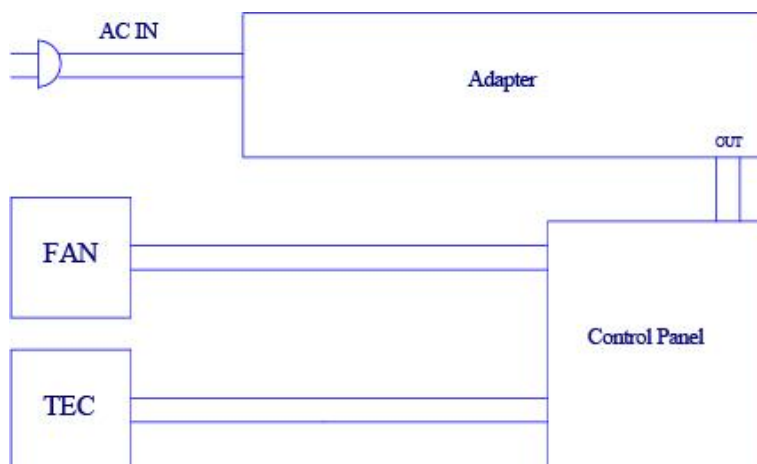

## Security Precautions

1. In case of a broken adapter shell, please replace it in time to avoid danger.
2. When using the product, please note that the voltage is absolutely correct, (the applicable voltage of this product is clearly marked on the nameplate sticker)
3. The product should not be transported or loaded with acidic and corrosive items, and the product should not be wiped with corrosive solvents.
4. Do not block the ventilation and heat dissipation port position when using.
5. The product must be operated in strict accordance with the instructions and the internal parts must not be disassembled by yourself.
6. The product should be placed in a clean and ventilated place. Avoid placing or exposing the product to rain or heat source.  
Avoid placing or exposing the product to rain or heat sources such as electric heaters, heat pipes, or hot sunlight.
7. Children should be supervised to avoid playing with the appliance.
8. Do not store explosives, such as flammable aerosols, in the appliance.

**VEVOR<sup>®</sup>**

**TOUGH TOOLS, HALF PRICE**

**Technical Support and E-Warranty Certificate**

**[www.vevor.com/support](http://www.vevor.com/support)**



# **VEVOR<sup>®</sup>**

## **TOUGH TOOLS, HALF PRICE**

Assistance technique et certificat de garantie électronique [www.vevor.com/support](http://www.vevor.com/support)

**MINI RÉFRIGÉRATEUR POUR SOINS DE LA PEAU**

**NUMÉRO DE MODÈLE : CBA-6L-I**

Nous continuons à nous engager à vous fournir des outils à des prix compétitifs.

« Économisez la moitié », « Moitié prix » ou toute autre expression similaire utilisée par nous ne représente qu'une estimation des économies que vous pourriez réaliser en achetant certains outils chez nous par rapport aux grandes marques et ne couvre pas nécessairement toutes les catégories d'outils que nous proposons. Nous vous rappelons de bien vouloir vérifier soigneusement lorsque vous passez une commande chez nous si vous économisez réellement la moitié par rapport aux grandes marques.

**VEVOR**<sup>®</sup>  
MODÈLE : MN1000-L  
**TOUGH TOOLS, HALF PRICE**

MINI RÉFRIGÉRATEUR POUR SOINS DE LA PEAU

CBA-6L-I

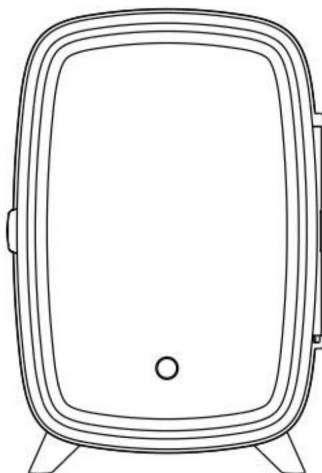

### BESOIN D'AIDE? CONTACTEZ-NOUS!

Vous avez des questions sur nos produits ? Vous avez besoin d'assistance technique ? N'hésitez pas à nous contacter :

 [ServiceClient@vevor.com](mailto:ServiceClient@vevor.com)

Il s'agit de la notice d'origine. Veuillez lire attentivement toutes les instructions du manuel avant de l'utiliser. VEVOR se réserve le droit d'interpréter clairement notre manuel d'utilisation. L'apparence du produit dépend du produit que vous avez reçu. Veuillez nous excuser, nous ne vous informerons plus en cas de mise à jour technologique ou logicielle de notre produit.

Ce mini réfrigérateur thermoélectrique est spécialement conçu pour vos soins de la peau et produits cosmétiques, outils de beauté et essentiels.

Conserver les produits de soin de la peau au réfrigérateur à la température souhaitée peut vous aider protéger leur longévité et leur stabilité.

6 litres, c'est spacieux, pratique pour organiser les produits de beauté et plus encore pouvant accueillir des sérums, des produits de lavage et des lotions plus grands.

Il adopte la technologie de refroidissement par air à semi-conducteur qui protège votre maquillage des gel, givre et gouttelettes d'eau.

Ce réfrigérateur est ultra-résistant, écologique et sûr à utiliser. Il n'utilise pas compresseurs, cryogènes, réfrigérateurs ou fréon.



## Consignes de sécurité

**AVERTISSEMENT** : Lisez tous les avertissements de sécurité, instructions, illustrations et spécifications fournis avec ces appareils électriques. Le non-respect de toutes les instructions énumérées ci-dessous peut entraîner un choc électrique, un incendie et/ou des blessures graves.

**CONSERVEZ CES INSTRUCTIONS** pour référence ultérieure.

**AVERTISSEMENT**:

1. Cet appareil n'est pas destiné à être utilisé par des personnes (y compris des enfants) capacités physiques, sensorielles ou mentales réduites, ou manque d'expérience et

connaissances, à moins qu'ils n'aient reçu une supervision ou des instructions concernant l'utilisation de l'appareil par une personne responsable de sa sécurité.

2. Les enfants doivent être surveillés pour s'assurer qu'ils ne jouent pas avec l'appareil.

3. Ne stockez pas de substances explosives telles que des bombes aérosols avec un matériau inflammable. propulseur dans cet appareil.

4. Convient pour le camping.

5. L'appareil ne doit pas être exposé à la pluie.

6. Si le cordon d'alimentation est endommagé, il doit être remplacé par le fabricant ou son un agent de service ou une personne de qualification similaire afin d'éviter tout danger.

7. Cet appareil est destiné à être utilisé dans des applications domestiques et similaires telles que

comme

- les cuisines du personnel dans les magasins, les bureaux et autres environnements de travail ; - les fermes et par les clients dans les hôtels, motels et autres types résidentiels environnements; -

environnements de type chambres d'hôtes; -

restauration et applications similaires non liées au commerce de détail.

8. Veuillez respecter les réglementations locales concernant l'élimination de l'appareil pour son gaz inflammable. Avant de mettre l'appareil au rebut, veuillez retirer les portes pour éviter que les enfants ne soient piégés.

## Informations sur l'élimination



Ce produit est soumis aux dispositions de la directive européenne 2012/19/UE. Le symbole représentant une poubelle à roulettes barrée indique que le produit nécessite une collecte séparée des déchets dans le Union européenne. Ceci s'applique au produit et à tous les accessoires marqués de ce symbole. Les produits marqués comme tels ne peuvent pas être jeté avec les ordures ménagères normales, mais doit être apporté à un point de collecte pour le recyclage des appareils électriques et électroniques.



Déclaration de la FCC :

Cet appareil est conforme à la partie 15 des règles de la FCC. Son fonctionnement est soumis aux deux conditions suivantes : (1) Cet appareil ne doit pas provoquer d'interférences nuisibles et (2) Cet appareil doit accepter toute interférence reçue, y compris les interférences qui

peut provoquer un fonctionnement indésirable. Spécifications

Modèle Non.	Capacité	Tension	Pouvoir	En dessous de la température ambiante température	Type de prise
CBA-6L-I	6L	CA 100-240 VCA, 50/60 Hz Sortie CC 9V	Refroidissement 18W	Refroidissement : 55,4-62,6	Adaptateur cerf version
CBA-6L-I	6L	CA 100-240 VCA, 50/60 Hz Sortie CC 9V	Refroidissement 18W	Refroidissement : 13-17	Adaptateur UE version

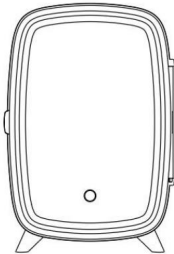
### Qu'y a-t-il dans la boîte

		
Fig.1 Mini réfrigérateur 6L	Fig.2 Adaptateur portable	Fig.3 Manuel

## Que pouvez-vous conserver dans le mini-réfrigérateur Skincare-6L

Le mini-réfrigérateur est idéal pour stocker des produits de beauté, notamment des parfums, des baumes, des rouges à lèvres, des crèmes pour les yeux et des eye-liners, des rouleaux de jade, des crèmes hydratantes, des nettoyants pour le visage, des lotions, des crèmes, des vernis à ongles, vernis, soin de la peau bio et sans conservateur, sérum, masque en feuille, spray visage et de la brume, de la crème solaire, du tonique, etc.

## Comment commencer

### 1. Branchez le mini-réfrigérateur

1.1 Branchez votre réfrigérateur sur une prise à l'aide de l'adaptateur secteur fourni. L'appareil est allumé.

L'indicateur LED s'allumera.

1.2 L'unité nécessite un minimum d'une heure pour atteindre son niveau idéal de soin et de beauté

Température de stockage du produit. Le temps de stockage sera plus long si la quantité de stockage à l'intérieur est plus importante.

1.3 Vous pouvez régler l'intensité de la lumière LED sur la porte. Trois niveaux de

la luminosité peut être ajustée.

## Schéma électrique

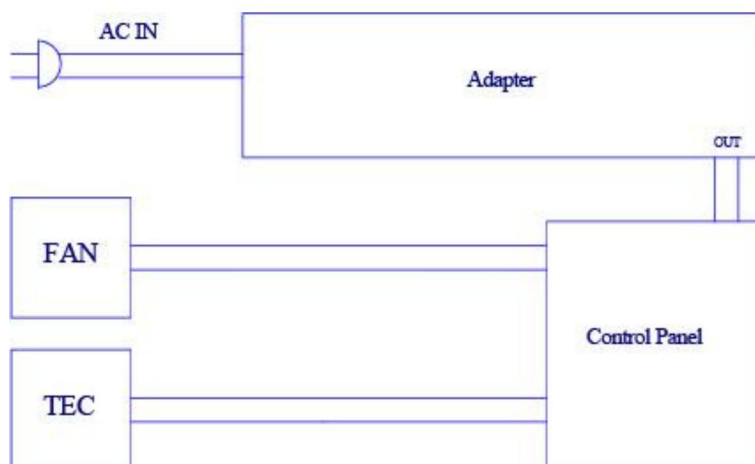

## Précautions de sécurité

1. En cas de casse de la coque de l'adaptateur, veuillez la remplacer à temps pour éviter tout danger.
2. Lors de l'utilisation du produit, veuillez noter que la tension est absolument correcte (la tension applicable de ce produit est clairement indiquée sur l'autocollant de la plaque signalétique)
3. Le produit ne doit pas être transporté ou chargé avec des éléments acides et corrosifs, et le produit ne doit pas être essuyé avec des solvants corrosifs.
4. Ne bloquez pas la position du port de ventilation et de dissipation de la chaleur lors de l'utilisation.
5. Le produit doit être utilisé en stricte conformité avec les instructions et les pièces internes ne doivent pas être démontées par vous-même.
6. Le produit doit être placé dans un endroit propre et aéré. Évitez de placer ou exposer le produit à la pluie ou à une source de chaleur.  
Évitez de placer ou d'exposer le produit à la pluie ou à des sources de chaleur telles que des appareils électriques, radiateurs, calorifères ou lumière chaude du soleil.
7. Les enfants doivent être surveillés pour éviter de jouer avec l'appareil.
8. Ne stockez pas d'explosifs, tels que des aérosols inflammables, dans l'appareil.

**VEVOR**®  
**TOUGH TOOLS, HALF PRICE**

Assistance technique et certificat de garantie  
électronique [www.vevor.com/support](http://www.vevor.com/support)



# **VEVOR<sup>®</sup>**

## **TOUGH TOOLS, HALF PRICE**

Technischer Support und E-Garantie-Zertifikat [www.vevor.com/support](http://www.vevor.com/support)

### **MINI-KÜHLSCHRANK FÜR HAUTPFLEGE**

#### **MODELLNUMMER: CBA-6L-I**

Wir sind weiterhin bestrebt, Ihnen Werkzeuge zu wettbewerbsfähigen Preisen anzubieten.

„Sparen Sie die Hälfte“, „Halber Preis“ oder andere ähnliche Ausdrücke, die wir verwenden, stellen nur eine Schätzung der Ersparnis dar, die Sie beim Kauf bestimmter Werkzeuge bei uns im Vergleich zu den großen Topmarken erzielen können, und bedeuten nicht unbedingt, dass sie alle von uns angebotenen Werkzeugkategorien abdecken. Wir möchten Sie freundlich daran erinnern, bei Ihrer Bestellung bei uns sorgfältig zu prüfen, ob Sie im Vergleich zu den großen Topmarken tatsächlich die Hälfte sparen.

**VEVOR**<sup>®</sup>  
MO...LL...MIN10...UL...  
**TOUGH TOOLS, HALF PRICE**

**MINI-KÜHLSCHRANK FÜR HAUTPFLEGE**

**CBA-6L-I**

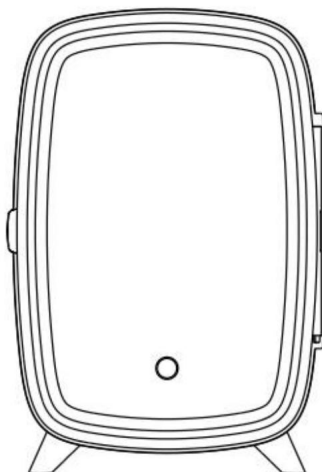

**Brauchen Sie Hilfe? Kontaktieren Sie uns!**

Sie haben Fragen zu unseren Produkten? Sie benötigen technischen Support? Dann kontaktieren Sie uns gerne:

 [Kundenservice@vevor.com](mailto:Kundenservice@vevor.com)

Dies ist die Originalanleitung. Bitte lesen Sie alle Anweisungen sorgfältig durch, bevor Sie das Gerät in Betrieb nehmen. VEVOR behält sich die genaue Auslegung unserer Bedienungsanleitung vor. Das Erscheinungsbild des Produkts richtet sich nach dem Produkt, das Sie erhalten haben. Bitte verzeihen Sie uns, dass wir Sie nicht erneut informieren, wenn es Technologie- oder Software-Updates für unser Produkt gibt.







Dieser thermoelektrische Mini-Kühlschrank ist speziell für Ihre Hautpflege konzipiert und Kosmetikprodukte, Beauty-Tools und -Essentials.

Es kann hilfreich sein, Hautpflegeprodukte bei der gewünschten Temperatur im Kühlschrank aufzubewahren schützen Sie ihre Langlebigkeit und Stabilität.

6 Liter sind geräumig und praktisch für die Aufbewahrung von Beauty-Produkten und mehr geeignet für größere Seren, Waschmittel und Lotionen.

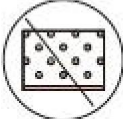
Es verwendet die Halbleiter-Luftkühlungstechnologie, die Ihr Make-up vor Gefrieren, Frost und Wassertropfen.

Dieser Kühlschrank ist extrem langlebig, umweltfreundlich und sicher in der Anwendung. Er verbraucht keine Kompressoren, Kryogen, Kühlschränke oder Freon.

		
Gurren	LED-Licht	Staubdicht
		
Geräuscharm	Tragbarer Adapter	Kein Freon

## Sicherheitshinweise

**WARNUNG:** Lesen Sie alle Sicherheitswarnungen, Anweisungen, Abbildungen und Spezifikationen mit diesem Elektrogerät geliefert. Nichtbefolgen aller aufgeführten Anweisungen

Die folgenden Hinweise können zu Stromschlägen, Bränden und/oder schweren Verletzungen führen.

**BEWAHREN SIE DIESE ANWEISUNGEN FÜR DEN ZUKÜNFTIGEN ZEITPUNKT AUF.**

### **WARNUNG:**

1. Dieses Gerät ist nicht für den Gebrauch durch Personen (einschließlich Kinder) mit eingeschränkte körperliche, sensorische oder geistige Fähigkeiten oder mangelnde Erfahrung und

Kenntnisse, es sei denn, sie werden beaufsichtigt oder in die Verwendung eingewiesen des Gerätes durch eine für ihre Sicherheit verantwortliche Person.

2. Kinder sollten beaufsichtigt werden, um sicherzustellen, dass sie nicht mit dem Gerät.

3. Lagern Sie keine explosiven Stoffe wie Aerosoldosen mit einem brennbaren Treibmittel in diesem Gerät.

4. Geeignet für den Campinggebrauch.

5. Das Gerät darf nicht dem Regen ausgesetzt werden.

6. Wenn das Netzkabel beschädigt ist, muss es vom Hersteller oder seinem

Um Gefährdungen zu vermeiden, müssen Sie sich an einen Kundendienstmitarbeiter oder eine ähnlich qualifizierte Person wenden.

7. Dieses Gerät ist für den Einsatz im Haushalt und ähnlichen Anwendungen bestimmt, wie als

-Personalküchenbereiche in Geschäften, Büros und anderen Arbeitsumgebungen;

-Bauernhöfe und von Kunden in Hotels, Motels und anderen Wohntypen

Umgebungen; -

Bed & Breakfast-Umgebungen; - Catering und

ähnliche Anwendungen außerhalb des Einzelhandels.

8. Bitte entsorgen Sie das Gerät gemäß den örtlichen Vorschriften für seine

entzündliches Treibgas. Bevor Sie das Gerät verschrotten, nehmen Sie bitte die Türen ab

um zu verhindern, dass Kinder eingeklemmt werden.

## Hinweise zur Entsorgung



Dieses Produkt unterliegt den Bestimmungen der europäischen Richtlinie 2012/19/EU. Das Symbol einer durchgestrichenen Mülltonne weist darauf hin, dass das Produkt einer getrennten Müllentsorgung im Europäische Union. Dies gilt für das Produkt und alle Zubehörteile gekennzeichnet. Produkte, die mit diesem Symbol gekennzeichnet sind, dürfen nicht nicht mit dem normalen Hausmüll entsorgt werden, sondern müssen eine Sammelstelle für das Recycling von elektrischen und elektronischen Geräten.

**FCC-Erklärung:**



Dieses Gerät entspricht Teil 15 der FCC-Bestimmungen. Der Betrieb unterliegt den folgenden beiden Bedingungen:

- (1) Dieses Gerät darf keine schädlichen Störungen verursachen und (2) dieses Gerät muss alle empfangenen Störungen akzeptieren, einschließlich Störungen, die

kann zu unerwünschtem **Betrieb** führen. Spezifikationen

Modell NEIN.	Kapazität	Stromspannung	Leistung	Unterhalb der Umgebungstemperatur	Steckertyp
				Temperatur	
CBA-6L-I	6L	<small>Wechselstrom</small> 100-240 V Wechselstrom, 50/60 Hz DC-Ausgang 9V	Kühlung 18W	Kühlung: 13–17 °C	Adapter Reh Version
CBA-6L-I	6L	<small>Wechselstrom</small> 100-240 V Wechselstrom, 50/60 Hz DC-Ausgang 9V	Kühlung 18W	Kühlung: 13-17 °C	Adapter EU Version

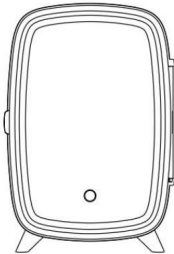
### Lieferumfang

		
Abb.1 6L Minikühlschrank	Abb.2 Tragbarer Adapter	Abb.3 Handbuch

## Was können Sie im 6-Liter-Minikühlschrank für Hautpflegeprodukte aufbewahren?

Mini-Kühlschrank ist ideal für die Aufbewahrung von Schönheitsprodukten wie Parfüm, Balsam, Lippenstift, Augencreme und Eyeliner, Jade-Roller, Feuchtigkeitscreme, Gesichtereiniger, Lotion, Creme, Nagel Nagellack, Bio-Hautpflege ohne Konservierungsstoffe, Serum, Tuchmaske, Gesichtsspray und Nebel, Sonnenschutzmittel und Toner usw.

## Erste Schritte

1. Mini-Kühlschrank einstecken

1.1 Schließen Sie Ihren Kühlschrank mit dem mitgelieferten Netzteil an eine Steckdose an. Das Gerät ist eingeschaltet. Die LED-Anzeige leuchtet auf.

1.2 Das Gerät benötigt mindestens eine Stunde, um die optimale Wirkung für Hautpflege und Schönheit zu erzielen. Lagertemperatur des Produkts. Je mehr Lagergut sich darin befindet, desto länger dauert es.

1.3 Sie können die Intensität des LED-Lichts an der Tür einstellen. Drei Stufen von Helligkeit kann eingestellt werden.

## Elektrischer Schaltplan

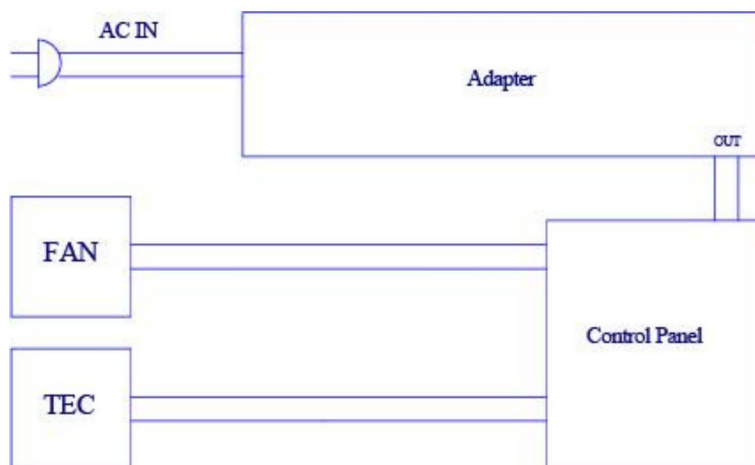

## Sicherheitsvorkehrungen

1. Im Falle einer defekten Adapterschale ersetzen Sie diese bitte rechtzeitig, um Gefahren zu vermeiden.
2. Achten Sie bei der Verwendung des Produkts darauf, dass die Spannung absolut korrekt ist (die anwendbare Spannung dieses Produkts ist auf dem Typenschildaufkleber deutlich angegeben)
3. Das Produkt darf nicht mit säurehaltigen oder ätzenden Gegenständen transportiert oder beladen werden und das Produkt darf nicht mit ätzenden Lösungsmitteln abgewischt werden.
4. Blockieren Sie während der Verwendung nicht die Öffnungen für Belüftung und Wärmeableitung.
5. Das Produkt muss in strikter Übereinstimmung mit den Anweisungen und den Innenteile dürfen nicht selbst demontiert werden.
6. Das Produkt sollte an einem sauberen und belüfteten Ort aufgestellt werden. Vermeiden Sie es, es aufzustellen oder Setzen Sie das Produkt Regen oder einer Wärmequelle aus.  
Vermeiden Sie, das Produkt Regen oder Wärmequellen wie elektrischen Heizungen, Wärmerohre oder heißes Sonnenlicht.
7. Kinder sollten beaufsichtigt werden, um zu vermeiden, dass sie mit dem Gerät spielen.
8. Lagern Sie keine explosiven Stoffe, wie beispielsweise entzündbare Aerosole, im Gerät.

**VEVOR<sup>®</sup>**

**TOUGH TOOLS, HALF PRICE**

**Technischer Support und E-Garantie-Zertifikat**

**[www.vevor.com/support](http://www.vevor.com/support)**



# **VEVOR<sup>®</sup>**

## **TOUGH TOOLS, HALF PRICE**

Supporto tecnico e certificato di garanzia elettronica [www.vevor.com/support](http://www.vevor.com/support)

### **MINI FRIGORIFERO PER LA CURA DELLA PELLE**

#### **NUMERO MODELLO: CBA-6L-I**

Continuiamo a impegnarci per fornirvi strumenti a prezzi competitivi.

"Risparmia la metà", "Metà prezzo" o qualsiasi altra espressione simile da noi utilizzata rappresenta solo una stima del risparmio che potresti ottenere acquistando determinati utensili con noi rispetto ai principali marchi principali e non necessariamente intende coprire tutte le categorie di utensili da noi offerti. Ti ricordiamo cortesemente di verificare attentamente quando effettui un ordine con noi se stai effettivamente risparmiando la metà rispetto ai principali marchi principali.

**VEVOR**<sup>®</sup>  
MOD. N. LO. MN4006-L  
**TOUGH TOOLS, HALF PRICE**

*MINI FRIGORIFERO PER LA CURA DELLA PELLE*

**CBA-6L-I**

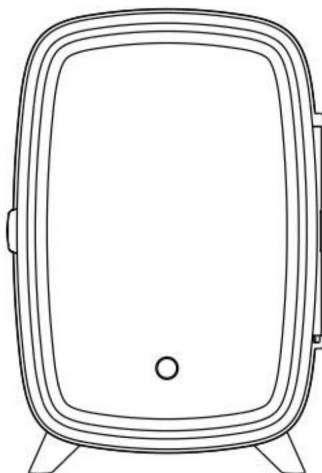

**HAI BISOGNO DI AIUTO? CONTATTACI!**

Hai domande sui prodotti? Hai bisogno di supporto tecnico? Non esitare a contattarci:

 **Servizio Clienti@vevor.com**

Questa è l'istruzione originale, si prega di leggere attentamente tutte le istruzioni del manuale prima di utilizzare. VEVOR si riserva la chiara interpretazione del nostro manuale utente. L'aspetto del prodotto sarà soggetto al prodotto ricevuto. Vi preghiamo di perdonarci se non vi informeremo di nuovo se ci sono aggiornamenti tecnologici o software sul nostro prodotto.







Questo minifrigo termoelettrico è appositamente progettato per la cura della pelle e prodotti cosmetici, strumenti di bellezza e articoli essenziali.

Conservare i prodotti per la cura della pelle in frigorifero alla temperatura preferita può aiutare proteggerne la longevità e la stabilità.

6 litri sono spaziosi, comodi per organizzare prodotti di bellezza e altro ancora adatto a sieri, detergenti e lozioni più grandi.

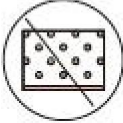
Adotta la tecnologia di raffreddamento ad aria a semiconduttore che protegge il tuo trucco da congelamento, brina e goccioline d'acqua.

Questo frigorifero è ultra-resistente, ecologico e sicuro da usare. Non utilizza compressori, criogeni, frigoriferi o freon.

		
tubare	Luce LED	Antipolvere
		
Basso rumore	Adattatore portatile	Senza Freon

## Istruzioni di sicurezza

**ATTENZIONE:** leggere tutte le avvertenze di sicurezza, le istruzioni, le illustrazioni e le specifiche forniti con questi elettrodomestici. La mancata osservanza di tutte le istruzioni elencate di seguito può causare scosse elettriche, incendi e/o lesioni gravi.

**CONSERVARE QUESTE ISTRUZIONI per riferimento futuro.**

### AVVERTIMENTO:

1. Questo apparecchio non è destinato all'uso da parte di persone (bambini compresi) con ridotte capacità fisiche, sensoriali o mentali, o mancanza di esperienza e

conoscenza, a meno che non abbiano ricevuto supervisione o istruzioni relative all'uso dell'apparecchio da parte di una persona responsabile della sua sicurezza.

2. I bambini devono essere sorvegliati per assicurarsi che non giochino con l'apparecchio.

3. Non conservare sostanze esplosive come bombolette spray con un gas infiammabile propellente in questo apparecchio.

4. Adatto per l'uso in campeggio.

5. L'apparecchio non deve essere esposto alla pioggia.

6. Se il cavo di alimentazione è danneggiato, deve essere sostituito dal produttore o dal suo addetto all'assistenza o a persona con qualifica analoga per evitare pericoli.

7. Questo apparecchio è destinato all'uso domestico e ad applicazioni simili, quali

COME

- aree cucina per il personale in negozi, uffici e altri ambienti di lavoro; - fattorie e dai clienti in hotel, motel e altri tipi residenziali ambienti; - ambienti

di tipo bed and breakfast; - ristorazione e applicazioni simili non al dettaglio.

8. Si prega di attenersi alle normative locali relative allo smaltimento dell'apparecchio per il suo gas infiammabile. Prima di rottamare l'apparecchio, togliere le porte per evitare che i bambini restino intrappolati.

## Informazioni sullo smaltimento



Questo prodotto è soggetto alle disposizioni della Direttiva Europea 2012/19/UE. Il simbolo raffigurante un bidone della spazzatura barrato indica che il prodotto richiede una raccolta differenziata dei rifiuti Unione Europea. Ciò si applica al prodotto e a tutti gli accessori contrassegnati con questo simbolo. I prodotti contrassegnati come tali non possono essere smaltiti con i normali rifiuti domestici, ma deve essere portato un punto di raccolta per il riciclaggio di apparecchiature elettriche ed elettroniche.

Dichiarazione della FCC:



Questo dispositivo è conforme alla Parte 15 delle Norme FCC. Il funzionamento è soggetto alle due condizioni seguenti:

- (1) Questo dispositivo non può causare interferenze dannose e (2) Questo dispositivo deve accettare qualsiasi interferenza ricevuta, comprese le interferenze che

può causare **un funzionamento** indesiderato. Specifiche

<b>Modello NO.</b>	<b>Capacità</b>	<b>Voltaggio</b>	<b>Energia</b>	<b>Al di sotto della temperatura ambiente temperatura</b>	<b>Tipo di spina</b>
CBA-6L-I	6 litri	AC 100-240 V CA, Frequenza 50/60 Hz Uscita CC 9V	Raffreddamento 18W	Raffreddamento: 55,4-62,6 °	Adattatore cervo versione
CBA-6L-I	6 litri	AC 100-240 V CA, Frequenza 50/60 Hz Uscita CC 9V	Raffreddamento 18W	Raffreddamento: 13-17°	Adattatore versione

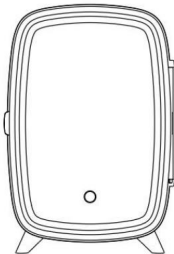
### Cosa c'è nella scatola

		
Fig.1 Minifrigo da 6L	Fig.2 Adattatore portatile	Fig.3 Manuale

## Cosa puoi conservare nel minifrigo Skincare da 6 litri

Il minifrigo è ideale per conservare prodotti di bellezza tra cui profumi, balsami, rossetti, creme per gli occhi e eyeliner, rulli di giada, creme idratanti, detergenti per il viso, lozioni, creme, smalti lucidatura, cura della pelle biologica e senza conservanti, siero, maschera in tessuto, spray per il viso e spray, crema solare, tonico ecc.

## Come iniziare

1. Collegare il minifrigo

1.1 Collega il tuo frigorifero a una presa di corrente utilizzando l'adattatore di corrente incluso. L'unità è accesa.

L'indicatore LED si accenderà.

1.2 L'unità richiede un minimo di un'ora per raggiungere la sua ideale cura della pelle e bellezza temperatura di conservazione del prodotto. Ci vorrà più tempo se c'è più spazio all'interno.

1.3 È possibile regolare l'intensità della luce LED sulla porta. Tre livelli di luminosità può essere regolata.

## Schema elettrico

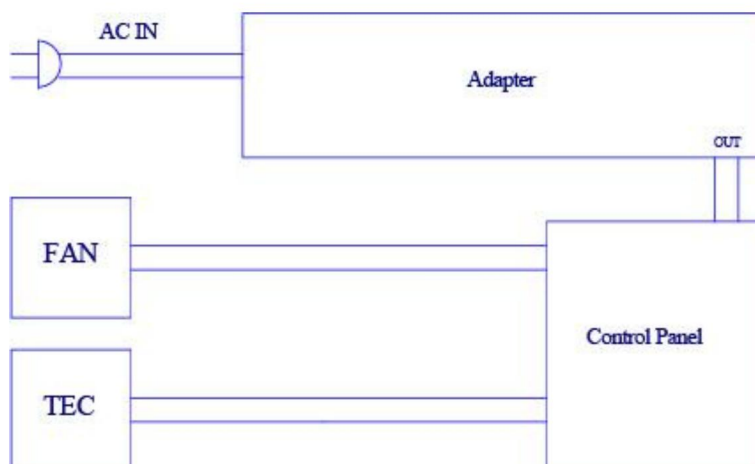

## Precauzioni di sicurezza

1. In caso di rottura dell'adattatore, sostituirlo in tempo per evitare pericoli.
2. Quando si utilizza il prodotto, si prega di notare che la tensione sia assolutamente corretta, (il la tensione applicabile di questo prodotto è chiaramente indicata sull'adesivo della targhetta)
3. Il prodotto non deve essere trasportato o caricato con articoli acidi e corrosivi e non deve essere pulito con solventi corrosivi.
4. Non ostruire la posizione della porta di ventilazione e di dissipazione del calore durante l'uso.
5. Il prodotto deve essere utilizzato in stretta conformità alle istruzioni e alle parti interne non devono essere smontate autonomamente.
6. Il prodotto deve essere posizionato in un luogo pulito e ventilato. Evitare di posizionare o esporre il prodotto alla pioggia o a fonti di calore.  
Evitare di posizionare o esporre il prodotto alla pioggia o a fonti di calore come apparecchi elettrici riscaldatori, tubi di calore o luce solare calda.
7. I bambini devono essere sorvegliati per evitare che giochino con l'apparecchio.
8. Non conservare nell'apparecchio sostanze esplosive, come bombolette spray infiammabili.

**VEVOR**<sup>®</sup>

**TOUGH TOOLS, HALF PRICE**

Supporto tecnico e certificato di garanzia  
elettronica [www.vevor.com/support](http://www.vevor.com/support)



# **VEVOR<sup>®</sup>**

## **TOUGH TOOLS, HALF PRICE**

Soporte técnico y certificado de garantía electrónica [www.vevor.com/support](http://www.vevor.com/support)

**MINI FRIGORÍFICO PARA EL CUIDADO DE LA PIEL**

**NÚMERO DE MODELO: CBA-6L-I**

Seguimos comprometidos a brindarle herramientas a precios competitivos.

"Ahorre la mitad", "mitad de precio" o cualquier otra expresión similar que utilicemos solo representa una estimación del ahorro que podría obtener al comprar ciertas herramientas con nosotros en comparación con las principales marcas y no necesariamente significa que cubra todas las categorías de herramientas que ofrecemos. Le recordamos que, al realizar un pedido con nosotros, verifique cuidadosamente si realmente está ahorrando la mitad en comparación con las principales marcas.

**VEVOR**<sup>®</sup>  
MO...LO...MINI...CUL...  
**TOUGH TOOLS, HALF PRICE**

MINI FRIGORÍFICO PARA EL CUIDADO DE LA PIEL

CBA-6L-I

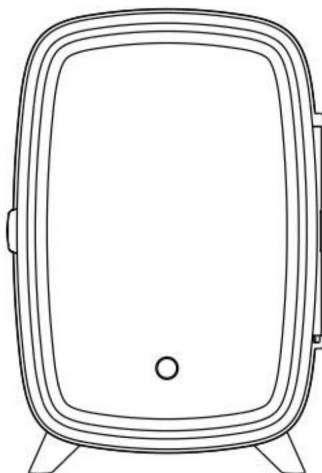

¿NECESITA AYUDA? ¡CONTÁCTENOS!

¿Tiene preguntas sobre el producto? ¿Necesita asistencia técnica? No dude en ponerse en contacto con nosotros:



Servicio de atención al cliente@vevor.com

Estas son las instrucciones originales, lea atentamente todas las instrucciones del manual antes de utilizarlo. VEVOR se reserva una interpretación clara de nuestro manual de usuario. La apariencia del producto estará sujeta al producto que recibió. Perdónenos por no informarle nuevamente si hay alguna actualización tecnológica o de software en nuestro producto.

Este mini refrigerador termoeléctrico está especialmente diseñado para el cuidado de la piel y

Productos cosméticos, herramientas de belleza y elementos esenciales.

Guardar los productos para el cuidado de la piel en el refrigerador a la temperatura que prefieras puede ayudar.

Proteger su longevidad y estabilidad.

6 litros es espacioso, conveniente para organizar productos de belleza y más.







Apto para sueros, lavados y lociones más altos.

Adopta la tecnología de enfriamiento de aire semiconductor que protege tu maquillaje.

congelación, escarcha y gotas de agua.

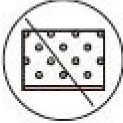
Este frigorífico es ultraduradero, ecológico y seguro de usar. No utiliza

compresores, criógeno, refrigeradores o freón.

		
Arrullo	Luz LED	A prueba de polvo
		
Bajo nivel de ruido	Adaptador portátil	Sin freón

## Instrucciones de seguridad

**ADVERTENCIA:** Lea todas las advertencias de seguridad, instrucciones, ilustraciones y especificaciones.

suministrado con este aparato eléctrico. No seguir todas las instrucciones que se indican

Lo siguiente puede provocar descarga eléctrica, incendio y/o lesiones graves.

**GUARDE ESTAS INSTRUCCIONES** para futuras referencias.

**ADVERTENCIA:**

1. Este aparato no está diseñado para ser utilizado por personas (incluidos niños) con capacidades físicas, sensoriales o mentales reducidas, o falta de experiencia y

conocimientos, a menos que hayan recibido supervisión o instrucciones sobre su uso del aparato por una persona responsable de su seguridad.

2. Los niños deben ser supervisados para asegurarse de que no jueguen con el aparato.
3. No almacene sustancias explosivas como latas de aerosol con un material inflamable. propulsor en este aparato.
4. Adecuado para uso en camping.
5. El aparato no debe exponerse a la lluvia.
6. Si el cable de alimentación está dañado, debe ser reemplazado por el fabricante o su agente de servicio o una persona igualmente calificada para evitar un peligro.
7. Este aparato está diseñado para usarse en aplicaciones domésticas y similares, tales como:

como

-áreas de cocina para el personal en tiendas, oficinas y otros entornos de trabajo;

-casas de campo y por clientes en hoteles, moteles y otros tipos de residencias. entornos;

-entornos de tipo bed and breakfast; -catering y aplicaciones similares no minoristas.

8. De acuerdo con las normas locales sobre eliminación del aparato, consulte con su distribuidor.

Gas inflamable. Antes de desechar el aparato, quite las puertas.

para evitar que los niños queden atrapados.

## Información de eliminación



Este producto está sujeto a las disposiciones de la Directiva europea 2012/19/UE. El símbolo que muestra un contenedor de basura tachado indica que el producto requiere recogida selectiva de residuos en el Unión Europea. Esto se aplica al producto y a todos los accesorios. marcados con este símbolo. Los productos marcados como tal no pueden desecharse con la basura doméstica normal, sino que deben llevarse a Punto de recogida para el reciclaje de aparatos eléctricos y electrónicos.

Declaración de la FCC:

Este dispositivo cumple con la Parte 15 de las Normas de la FCC. Su funcionamiento está sujeto a las dos condiciones siguientes: (1) Este dispositivo no puede causar interferencias perjudiciales y (2) este dispositivo debe aceptar cualquier interferencia recibida, incluida la interferencia que

Puede provocar un funcionamiento no deseado. Especificaciones

Modelo No.	Capacidad	Voltaje	Fuerza	Por debajo del ambiente temperatura	Tipo de enchufe
CBA-6L-I	6L	C.A. 100-240 V CA, 50/60 Hz Salida CC 9 V	Enfriamiento 18W	Enfriamiento: 55,4-62,6	Adaptador ciervo versión
CBA-6L-I	6L	C.A. 100-240 V CA, 50/60 Hz Salida CC 9 V	Enfriamiento 18W	Enfriamiento: 13-17	Adaptador UE versión

¿Qué hay en la caja?

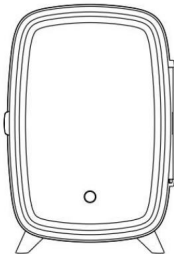
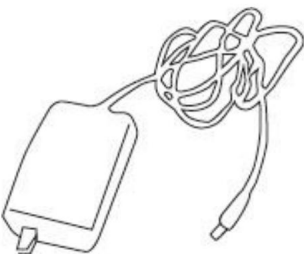
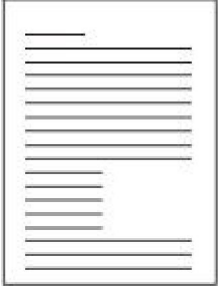
		
<p>Fig.1 Mini refrigerador de 6L</p>	<p>Fig.2 Adaptador portátil</p>	<p>Fig.3 Manual</p>

## ¿Qué puedes guardar en el mini refrigerador para el cuidado de la piel de 6 l?

El mini refrigerador es ideal para almacenar productos de belleza, incluidos perfumes, bálsamos, lápices labiales, cremas para ojos y delineadores de ojos, rodillos de jade, humectantes, limpiadores faciales, lociones, cremas y esmaltes de uñas. Esmalte de uñas, productos orgánicos y sin conservantes, suero, mascarilla, spray facial y bruma, protector solar y tónico, etc.

## Cómo empezar

### 1. Mini refrigerador enchufable

1.1 Enchufa el refrigerador a una toma de corriente con el adaptador de corriente incluido. La unidad está encendida.

El indicador LED se iluminará.

1.2 La unidad requiere un mínimo de una hora para alcanzar su estado ideal de cuidado de la piel y belleza.

Temperatura de almacenamiento del producto. Se necesitará más tiempo si hay más espacio de almacenamiento en el interior.

1.3 Puede ajustar la intensidad de la luz LED de la puerta. Tres niveles de

El brillo se puede ajustar.

## Esquema eléctrico

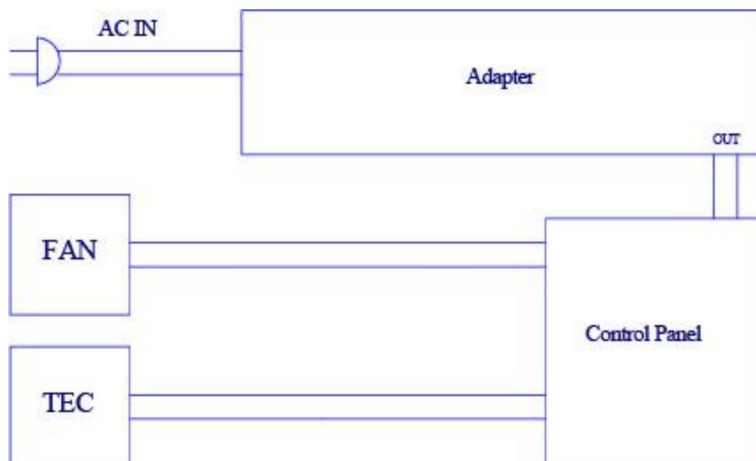

## Precauciones de seguridad

1. En caso de que la carcasa del adaptador se rompa, reemplácela a tiempo para evitar peligros.
2. Al utilizar el producto, tenga en cuenta que el voltaje sea absolutamente correcto (el voltaje aplicable de este producto está claramente marcado en la etiqueta de la placa de identificación)
3. El producto no debe transportarse ni cargarse con elementos ácidos o corrosivos y no debe limpiarse con solventes corrosivos.
4. No bloquee la posición del puerto de ventilación y disipación de calor durante el uso.
5. El producto debe utilizarse siguiendo estrictamente las instrucciones y las partes internas no deben ser desmontadas por usted mismo.
6. El producto debe colocarse en un lugar limpio y ventilado. Evite colocarlo o exponer el producto a la lluvia o fuente de calor.  
Evite colocar o exponer el producto a la lluvia o fuentes de calor como la electricidad, calentadores, tubos de calor o luz solar intensa.
7. Los niños deben ser supervisados para evitar que jueguen con el aparato.
8. No almacene explosivos, como aerosoles inflamables, en el aparato.

**VEVOR**<sup>®</sup>  
**TOUGH TOOLS, HALF PRICE**

Soporte técnico y certificado de garantía  
electrónica [www.vevor.com/support](http://www.vevor.com/support)



# VEVOR<sup>®</sup>

## TOUGH TOOLS, HALF PRICE

Wsparcie techniczne i certyfikat gwarancji elektronicznej [www.vevor.com/support](http://www.vevor.com/support)

### MINI LODÓWKA DO PIELĘGNACJI SKÓRY

NUMER MODELU: CBA-6L-I

Nadal staramy się oferować Państwu narzędzia w konkurencyjnych cenach.

„Oszczędź połowę”, „Połowa ceny” lub inne podobne wyrażenia używane przez nas stanowią jedynie szacunkowe oszczędności, jakie możesz uzyskać kupując u nas określone narzędzia w porównaniu z głównymi markami i niekoniecznie oznaczają one objęcie wszystkich kategorii narzędzi oferowanych przez nas. Uprzejmie przypominamy, aby dokładnie sprawdzić, czy składając u nas zamówienie faktycznie oszczędzasz połowę w porównaniu z głównymi markami.

MO...L: I...IN100...L  
**VEVOR**<sup>®</sup>  
TOUGH TOOLS, HALF PRICE

MINI LODÓWKA DO PIELĘGNACJI SKÓRY

CBA-6L-I

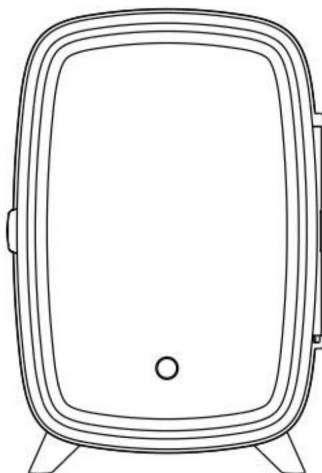

POTRZEBUJESZ POMOCY? SKONTAKTUJ SIĘ Z NAMI!

Masz pytania dotyczące produktu? Potrzebujesz wsparcia technicznego? Skontaktuj się z nami:

 [Obsługa Klienta@vevor.com](mailto:Obsługa Klienta@vevor.com)

To jest oryginalna instrukcja, przed użyciem należy uważnie przeczytać wszystkie instrukcje.

VEVOR zastrzega sobie jasną interpretację naszej instrukcji obsługi. Wygląd produktu będzie zależał od produktu, który otrzymałeś. Prosimy o wybaczenie, że nie poinformujemy Cię ponownie, jeśli w naszym produkcie pojawią się jakiegokolwiek aktualizacje technologiczne lub oprogramowania.







Ta termoelektryczna mini lodówka została specjalnie zaprojektowana do pielęgnacji skóry i produkty kosmetyczne, narzędzia i artykuły pierwszej potrzeby.

Przechowywanie produktów do pielęgnacji skóry w lodówce w preferowanej temperaturze może pomóc chronić ich długowieczność i stabilność.

6 litrów to duża pojemność, wygodna do przechowywania kosmetyków i nie tylko przystosowane do większych ilości serum, płynów do mycia i balsamów.

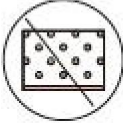
Zastosowano w nim technologię chłodzenia powietrzem półprzewodnikowym, która chroni makijaż przed zamarzaniem, szron i kropla wody.

Ta lodówka jest ultra-trwała, przyjazna dla środowiska i bezpieczna w użyciu. Nie używa sprężarki, kriogeny, lodówki lub freonu.

		
Gaworzenie	Światło LED	Pyłoszczelny
		
Niski poziom hałasu	Przenośny adapter	Bez freonu

## Instrukcje bezpieczeństwa

**OSTRZEŻENIE:** Przeczytaj wszystkie ostrzeżenia dotyczące bezpieczeństwa, instrukcje, ilustracje i specyfikacje dostarczonych z tym urządzeniem elektrycznym. Nieprzestrzeganie wszystkich instrukcji wymienionych

Nieprzestrzeganie poniższych zaleceń może skutkować porażeniem prądem, pożarem i/lub poważnymi obrażeniami.

ZACHOWAJ TE INSTRUKCJE, BY MOGŁY BYĆ DO NICH W PRZYSZŁOŚCI ODWIEDZANE.

**OSTRZEŻENIE:**

1. Urządzenie to nie jest przeznaczone do użytku przez osoby (w tym dzieci) z ograniczone zdolności fizyczne, sensoryczne lub umysłowe bądź brak doświadczenia i

wiedzy, chyba że zapewniono im nadzór lub poinstruowano ich w zakresie korzystania z nich urządzenia przez osobę odpowiedzialną za jego bezpieczeństwo.

2. Dzieci powinny znajdować się pod nadzorem, aby mieć pewność, że nie bawią się urządzeniem.

3. Nie przechowuj substancji wybuchowych, takich jak puszki aerozolowe z łatwopalną substancją. materiał pędny w tym urządzeniu.

4. Nadaje się do użytku na kempingu.

5. Urządzenia nie należy narażać na działanie deszczu.

6. W przypadku uszkodzenia przewodu zasilającego należy go wymienić u producenta lub jego autoryzowanego przedstawiciela. agenta serwisowego lub osobę o podobnych kwalifikacjach, aby uniknąć zagrożenia.

7. Urządzenie to jest przeznaczone do użytku domowego i podobnych zastosowań, takich jak:  
Jak

-kuchnie dla pracowników w sklepach, biurach i innych środowiskach pracy; -gospodarstwa rolne oraz klienci w hotelach, motelach i innych obiektach mieszkalnych środowiska;

-środowiska typu bed and breakfast; -gastronomia i podobne zastosowania niedetaliczne.

8. Prosimy o postępowanie zgodnie z lokalnymi przepisami dotyczącymi utylizacji urządzenia po jego zużyciu. łatwopalny gaz dmuchający. Przed złomowaniem urządzenia, proszę zdjąć drzwi aby zapobiec uwięzieniu dzieci.

## Informacje dotyczące utylizacji



Niniejszy produkt podlega postanowieniom dyrektywy europejskiej 2012/19/UE. Symbol przedstawiający przekreślony kosz na śmieci na kółkach oznacza, że produkt wymaga oddzielnej zbiórki odpadów w Unia Europejska. Dotyczy produktu i wszystkich akcesoriów oznaczone tym symbolem. Produkty oznaczone w ten sposób nie mogą być wyrzucać razem z normalnymi odpadami domowymi, ale należy je oddać do punkt zbiórki sprzętu elektrycznego i elektronicznego przeznaczonego do recyklingu.



Oświadczenie FCC:

To urządzenie jest zgodne z częścią 15 przepisów FCC. Jego działanie podlega następującym dwóm warunkom: (1) To urządzenie nie może powodować szkodliwych zakłóceń i (2) to urządzenie musi akceptować wszelkie odbierane zakłócenia, w tym zakłócenia, które

może powodować niepożądane działanie. Specyfikacje

Model NIE.	Pojemność	Volтаж	Moc	Poniżej temperatury otoczenia temperatura	Typ wtyczki
CBA-6L-I	6L	AC 100-240 V AC, 50/60Hz  Wyjście prądu stałego 9V	Chłodzenie 18W	Chłodzenie: 55,4-62,6°F	Adapter juleń wersja
CBA-6L-I	6L	AC 100-240 V AC, 50/60Hz  Wyjście prądu stałego 9V	Chłodzenie 18W	Chłodzenie: 13-17°C	Adapter UE wersja

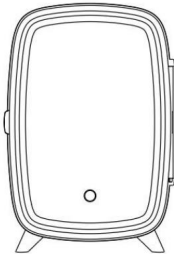
### Co jest w pudełku

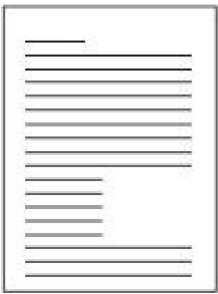
		
Rys.1 Mini lodówka 6L	Rys.2 Przenośny adapter	Rys.3 Instrukcja

## Co można przechowywać w mini lodówce do pielęgnacji skóry 6L

Mini lodówka idealnie nadaje się do przechowywania kosmetyków, w tym perfum, balsamu, szminki, kremu pod oczy i eyelinera, wałka jadeitowego, kremu nawilżającego, środka do czyszczenia twarzy, balsamu, kremu, żelu do paznokci, polski, organiczny i bez konserwantów kosmetyk do pielęgnacji skóry, serum, maska w płachcie, spray do twarzy i mgiełki, kremu przeciwsłonecznego, toniku itp.

## Jak zacząć

1. Podłącz mini lodówkę

1.1 Podłącz lodówkę do gniazdka za pomocą dołączonego zasilacza. Urządzenie jest włączone.

Zaświeci się kontrolka LED.

1.2 Jednostka potrzebuje co najmniej jednej godziny, aby osiągnąć idealną pielęgnację skóry i urodę temperatura przechowywania produktu. Więcej czasu zajmie, jeśli wewnątrz jest więcej miejsca do przechowywania.

1.3 Możesz regulować intensywność światła LED na drzwiach. Trzy poziomy

Można regulować jasność.

## Schemat elektryczny

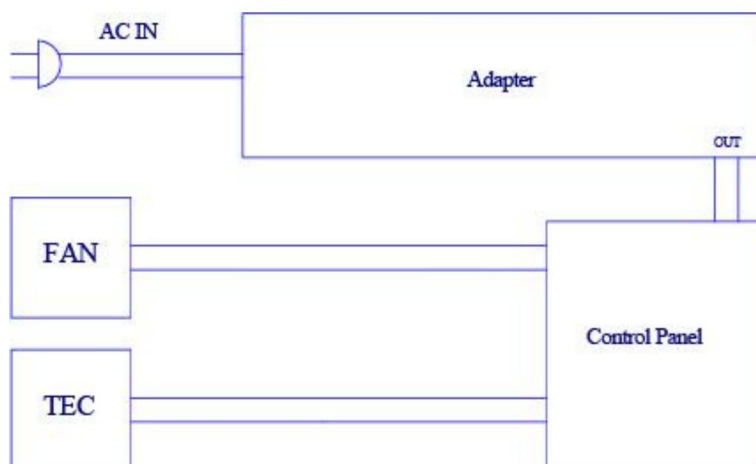

## Środki ostrożności

1. W przypadku uszkodzenia obudowy adaptera należy wymienić go na czas, aby uniknąć niebezpieczeństwa.
2. Podczas korzystania z produktu należy pamiętać, że napięcie jest absolutnie prawidłowe ( napięcie właściwe tego produktu jest wyraźnie oznaczone na naklejce znamionowej)
3. Produktu nie należy transportować ani ładować przy użyciu substancji kwaśnych lub żrących, a także nie należy go przecierać rozpuszczalnikami powodującymi korozję.
4. Podczas użytkowania nie należy blokować otworu wentylacyjnego i odprowadzającego ciepło.
5. Produkt należy użytkować ściśle według instrukcji i wskazówek.  
Nie wolno samodzielnie demontować części wewnętrznych.
6. Produkt należy umieścić w czystym i wentylowanym miejscu. Unikać umieszczania lub wystawiania produktu na działanie deszczu lub źródła ciepła.  
Unikaj umieszczania lub wystawiania produktu na działanie deszczu lub źródeł ciepła, takich jak prąd elektryczny, grzejniki, rury ciepłe lub gorące światło słoneczne.
7. Dzieci powinny znajdować się pod nadzorem, aby nie bawiły się urządzeniem.
8. Nie przechowuj w urządzeniu materiałów wybuchowych, takich jak łatwopalne aerozole.

**VEVOR**<sup>®</sup>  
**TOUGH TOOLS, HALF PRICE**

Wsparcie techniczne i certyfikat gwarancji  
elektronicznej [www.vevor.com/support](http://www.vevor.com/support)



# **VEVOR<sup>®</sup>**

## **TOUGH TOOLS, HALF PRICE**

Technische ondersteuning en e-garantiecertificaat [www.vevor.com/support](http://www.vevor.com/support)

### **HUIDVERZORGING MINI KOELKAST**

#### **MODELNUMMER: CBA-6L-I**

Wij streven er voortdurend naar om u gereedschappen tegen concurrerende prijzen te leveren.

"Bespaar de helft", "halve prijs" of andere soortgelijke uitdrukkingen die wij gebruiken, geven alleen een schatting van de besparingen die u kunt behalen door bepaalde gereedschappen bij ons te kopen in vergelijking met de grote topmerken en doseringen betekenen niet noodzakelijkerwijs dat ze alle categorieën gereedschappen dekken die wij aanbieden. Wij herinneren u eraan om zorgvuldig te controleren of u daadwerkelijk de helft bespaart in vergelijking met de grote topmerken wanneer u een bestelling bij ons plaatst.

**VEVOR**<sup>®</sup>  
MODEL: TM1000JL  
**TOUGH TOOLS, HALF PRICE**

*HUIDVERZORGING MINI KOELKAST*

**CBA-6L-I**

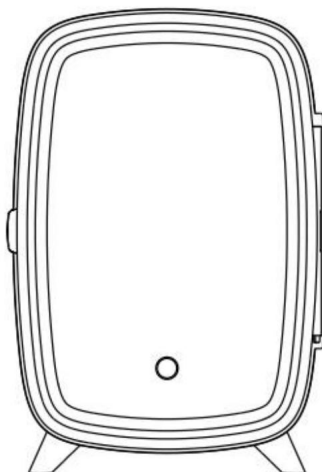

**HULP NODIG? NEEM CONTACT MET ONS OP!**

Heeft u vragen over het product? Heeft u technische ondersteuning nodig? Neem dan gerust contact met ons op:

 [Klantenservice@vevor.com](mailto:Klantenservice@vevor.com)

Dit is de originele instructie, lees alle handleidingen zorgvuldig door voordat u het product gebruikt. VEVOR behoudt zich een duidelijke interpretatie van onze gebruikershandleiding voor. Het uiterlijk van het product is afhankelijk van het product dat u hebt ontvangen. Vergeef ons dat we u niet opnieuw zullen informeren als er technologie- of software-updates voor ons product zijn.







Deze thermo-elektrische minikoelkast is speciaal ontworpen voor uw huidverzorging en cosmetische producten, schoonheidsproducten en benodigdheden.

Het kan helpen om huidverzorgingsproducten in de koelkast te bewaren op de door u gewenste temperatuur. hun levensduur en stabiliteit te beschermen.

6 liter is ruim, handig voor het organiseren van schoonheidsproducten en meer geschikt voor grotere serums, wasbeurten en lotions.

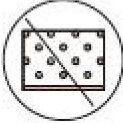
Het maakt gebruik van de halfgeleider-luchtkoelingstechnologie die uw make-up beschermt tegen bevriezing, vorst en waterdruppel.

Deze koelkast is ultraduurzaam, milieuvriendelijk en veilig in gebruik. Hij gebruikt geen compressoren, cryogene middelen, koelkasten of freon.

		
Koeren	LED-licht	Stofdicht
		
Laag geluidsniveau	Draagbare adapter	Geen-Freon

## Veiligheidsinstructies

**WAARSCHUWING:** Lees alle veiligheidswaarschuwingen, instructies, illustraties en specificaties geleverd bij deze elektrische apparaten. Het niet opvolgen van alle vermelde instructies onderstaande instructies kunnen leiden tot een elektrische schok, brand en/of ernstig letsel.

**BEWAAR DEZE INSTRUCTIES voor toekomstig gebruik.**

**WAARSCHUWING:**

1. Dit apparaat is niet bedoeld voor gebruik door personen (inclusief kinderen) met verminderde fysieke, sensorische of mentale vermogens, of gebrek aan ervaring en

kennis, tenzij zij toezicht of instructie hebben gekregen met betrekking tot het gebruik ervan van het apparaat door een persoon die verantwoordelijk is voor de veiligheid ervan.

2. Kinderen moeten onder toezicht staan om ervoor te zorgen dat ze niet met de apparaat.

3. Bewaar geen explosieve stoffen zoals spuitbussen met een brandbare drijfgas in dit apparaat.

4. Geschikt voor gebruik op de camping.

5. Het apparaat mag niet aan regen worden blootgesteld.

6. Als het netsnoer beschadigd is, moet het door de fabrikant of zijn leverancier worden vervangen. een serviceagent of een persoon met vergelijkbare kwalificaties om gevaar te voorkomen.

7. Dit apparaat is bedoeld voor gebruik in huishoudelijke en soortgelijke toepassingen, zoals als

-personeelskeukens in winkels, kantoren en andere werkomgevingen; -boerderijen en door cliënten in hotels, motels en andere residentiële typen omgevingen; -bed

and breakfast-achtige omgevingen; -catering en soortgelijke niet-detailhandelstoepassingen.

8. Houd u aan de plaatselijke voorschriften met betrekking tot het afvoeren van het apparaat voor huishoudelijk gebruik. brandbaar blazend gas. Voordat u het apparaat weggooit, verwijdert u de deuren om te voorkomen dat kinderen vast komen te zitten.

## Informatie over verwijdering



Dit product is onderworpen aan de bepalingen van de Europese richtlijn 2012/19/EU. Het symbool met een gekloofde afvalbak doorgekruist geeft aan dat het product gescheiden afvalinzameling vereist in de Europese Unie. Dit geldt voor het product en alle accessoires gemarkeerd met dit symbool. Producten die als zodanig gemarkeerd zijn, mogen niet weggegooid met het normale huisvuil, maar moet naar het huishoudelijk afval worden gebracht. een inzamelpunt voor het recyclen van elektrische en elektronische apparaten.



**FCC-verklaring:**

Dit apparaat voldoet aan Deel 15 van de FCC-regels. De werking is onderworpen aan de volgende twee voorwaarden: (1) Dit apparaat mag geen schadelijke interferentie veroorzaken, en (2) dit apparaat moet alle ontvangen interferentie accepteren, inclusief interferentie die

kan ongewenste **werking** veroorzaken. Specificaties

Model Nee.	Capaciteit	Spanning	Stroom	Onder omgevingstemperatuur temperatuur	Stekkertype
CBA-6L-I	6L	AC 100-240 V wisselstroom, 50/60Hz DC-uitgang 9V	Koeling 18W	Koeling: 55,4-62,6 °C	Adapter hert versie
CBA-6L-I	6L	AC 100-240 V wisselstroom, 50/60Hz DC-uitgang 9V	Koeling 18W	Koeling: 13-17 °C	Adapter EU versie

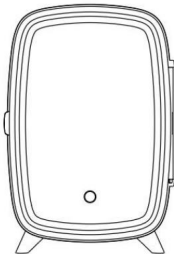
### Wat zit er in de doos?

		
Afb.1 6L minikoelkast	Figuur 2 Draagbare adapter	Afb.3 Handleiding

## Wat kun je bewaren in de Skincare Mini Koelkast-6L

Minikoelkast is ideaal voor het bewaren van schoonheidsproducten, zoals parfum, balsem, lippenstift, oogcrème en eyeliner, jaderoller, vochtinbrengende crème, gezichtsreiniger, lotion, crème, nagelproducten polish, biologische en conserveringsmiddelvrije huidverzorging, serum, sheetmasker, gezichtsspray en mist, zonnebrandcrème, toner etc.

## Hoe te beginnen

1. Sluit de minikoelkast aan

1.1 Sluit uw koelkast aan op een stopcontact met de meegeleverde stroomadapter. Het apparaat staat aan.

De LED-indicator gaat branden.

1.2 De unit heeft minimaal één uur nodig om de ideale huidverzorging en schoonheid te bereiken productopslagtemperatuur. Er zal meer tijd nodig zijn als er meer opslag binnen is.

1.3 U kunt de intensiteit van het LED-licht op de deur aanpassen. Drie niveaus van helderheid kan worden aangepast.

## Elektrisch schema

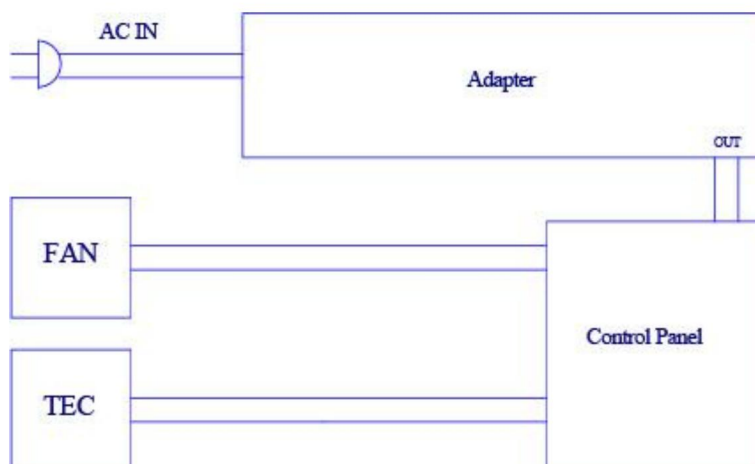

## Veiligheidsmaatregelen

1. Als de adapterbehuizing kapot is, vervang deze dan tijdig om gevaar te voorkomen.
2. Houd er bij het gebruik van het product rekening mee dat de spanning absoluut correct is (de (de toepasselijke spanning van dit product staat duidelijk aangegeven op de naamsticker)
3. Het product mag niet worden vervoerd of geladen met zure of bijtende stoffen. Ook mag het product niet worden afgeveegd met bijtende oplosmiddelen.
4. Blokkeer de ventilatie- en warmteafvoerpoorten niet tijdens gebruik.
5. Het product moet strikt volgens de instructies en de gebruiksaanwijzing worden bediend. Interne onderdelen mogen niet door uzelf worden gedemonteerd.
6. Het product moet op een schone en geventileerde plaats worden geplaatst. Vermijd het plaatsen of het product blootstellen aan regen of een warmtebron.  
  
Plaats of stel het product niet bloot aan regen of warmtebronnen zoals elektrische verwarmingstoestellen, warmtepijpen of warm zonlicht.
7. Kinderen moeten onder toezicht staan om te voorkomen dat ze met het apparaat spelen.
8. Bewaar geen explosieven, zoals ontvlambare aerosolen, in het apparaat.

**VEVOR<sup>®</sup>**

**TOUGH TOOLS, HALF PRICE**

**Technische ondersteuning en e-  
garantiecertificaat [www.vevor.com/support](http://www.vevor.com/support)**



# **VEVOR<sup>®</sup>**

## **TOUGH TOOLS, HALF PRICE**

Teknisk support och e-garanticertifikat [www.vevor.com/support](http://www.vevor.com/support)

### **HUDVÅRD MINI KYL**

**MODELLNUMMER: CBA-6L-I**

Vi fortsätter att vara engagerade i att ge dig verktyg till konkurrenskraftiga priser.

"Spara halva", "halva priset" eller andra liknande uttryck som används av oss representerar bara en uppskattning av besparingar du kan dra nytta av att köpa vissa verktyg hos oss jämfört med de stora toppmärkena och doser behöver inte nödvändigtvis täcka alla kategorier av verktyg som erbjuds av oss. Du påminns vänligen om att noggrant kontrollera när du gör en beställning hos oss om du faktiskt sparar hälften i jämförelse med de främsta stora varumärkena.

**VEVOR**<sup>®</sup>  
MOD. L: L1400-U  
**TOUGH TOOLS, HALF PRICE**

*HUDVÅRD MINI KYL*

**CBA-6L-I**

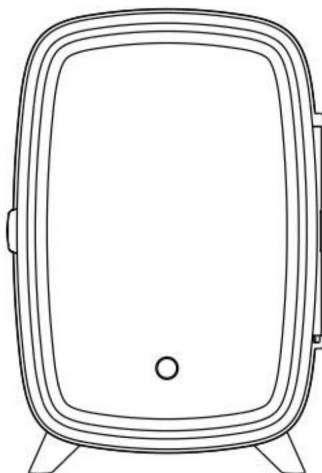

### **BEHÖVER HJÄLP? KONTAKTA OSS!**

Har du produktfrågor? Behöver du teknisk support? Kontakta oss gärna:

 [\*\*CustomerService@vevor.com\*\*](mailto:CustomerService@vevor.com)

Detta är den ursprungliga instruktionen, läs alla instruktioner noggrant innan du använder den. VEVOR reserverar sig för en tydlig tolkning av vår användarmanual. Utseendet på produkten är beroende av den produkt du fått. Ursäkta oss att vi inte kommer att informera dig igen om det finns någon teknik eller mjukvaruuppdateringar på vår produkt.







Detta termoelektriska minikylskåp är speciellt designat för din hudvård och kosmetiska produkter, skönhetsverktyg och väsentligheter.

Att förvara hudvårdsprodukter i kylan vid önskad temperatur kan hjälpa skydda deras livslängd och stabilitet.

6 liter är rymlig, bekväm för att organisera skönhetsprodukter och mer tillmötesgående för högre serum, tvättar och lotioner.

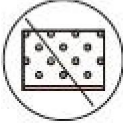
Den använder sig av halvledarlufkylningstekniken som skyddar din makeup från frysning, frost och vattendroppar.

Detta kylskåp är extremt hållbart, miljövänligt och säkert att använda. Den använder inte kompressorer, kryogen, kylskåp eller freon.

		
Kyrrande	LED-ljus	Dammtät
		
Låg ljudnivå	Bärbar adapter	Nej-Freon

## Säkerhetsinstruktioner

**VARNING:** Läs alla säkerhetsvarningar, instruktioner, illustrationer och specifikationer levereras med dessa elektriska apparater. Underlåtenhet att följa alla instruktioner som anges nedan kan resultera i elektriska stötar, brand och/eller allvarliga skador.

**SPARA DESSA INSTRUKTIONER för framtida referens.**

### **VARNING:**

1. Denna apparat är inte avsedd att användas av personer (inklusive barn) med nedsatt fysisk, sensorisk eller mental förmåga, eller brist på erfarenhet och

kunskap, om de inte har fått tillsyn eller instruktioner om användning av apparaten av en person som är ansvarig för deras säkerhet.

2. Barn bör övervakas för att säkerställa att de inte leker med apparat.

3. Förvara inte explosiva ämnen såsom aerosolburkar med en brandfarlig drivmedel i denna apparat.

4. Lämplig för campingbruk.

5. Apparaten får inte utsättas för regn.

6. Om nätsladden är skadad måste den bytas ut av tillverkaren eller dess serviceombud eller en liknande kvalificerad person för att undvika fara.

7. Denna apparat är avsedd att användas i hushåll och liknande applikationer som t.ex som

-personal köksytor i butiker, kontor och andra arbetsmiljöer; -gårdar och av kunder på hotell, motell och andra typer av boende miljöer; - Bed

and breakfast-miljöer; -catering och liknande applikationer utanför detaljhandeln.

8. Vänligen i enlighet med lokala bestämmelser om kassering av apparaten för dess brandfarlig blåsgas. Innan du skrotar apparaten, vänligen ta av dörrarna för att förhindra att barn fastnar.

### Information om avfallshantering



Denna produkt omfattas av bestämmelserna i det europeiska direktivet 2012/19/EU. Symbolen som visar en soptunna på hjul korsad indikerar att produkten kräver separat sophämtning i Europeiska unionen. Detta gäller produkten och alla tillbehör märkt med denna symbol. Produkter märkta som sådana kanske inte är det kasseras med vanligt hushållsavfall, men måste tas till en samlingsplats för återvinning av elektriska och elektroniska apparater.



**FCC uttalande:**

Denna enhet uppfyller del 15 av FCC-reglerna. Användningen är föremål för följande två villkor: (1) Den här enheten får inte orsaka skadliga störningar, och (2) den här enheten måste acceptera alla mottagna störningar, inklusive störningar som

kan orsaka oönskad **funktion**. Specifikationer

Modell Inga.	Kapacitet	Spänning	Driva	Under ambient temperatur	Plugg typ
CBA-6L-I	6L	AC 100-240VAC, 50/60Hz DC-utgång 9V	Kyl 18W	Kylning: 55,4-62,6ÿ	Adapter rådjur version
CBA-6L-I	6L	AC 100-240VAC, 50/60Hz DC-utgång 9V	Kyl 18W	Kylning: 13-17 ÿ	Adapter EU version

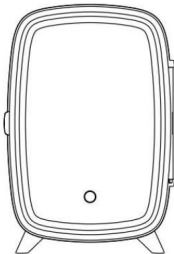
### Vad finns i lådan

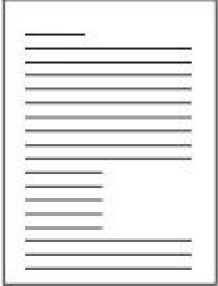
		
Fig.1 6L minikylskåp	Fig.2 Bärbar adapter	Fig.3 Manual

## Vad kan du ha i Skincare Mini Fridge-6L

Mini Fridge är idealisk för förvaring av skönhetsprodukter inklusive parfym, balsam, läppstift, ögonkräm och eyeliner, jaderoller, fuktkräm, ansiktsrengöring, lotion, kräm, naglar polish, ekologisk och konserveringsmedelsfri hudvård, serum, sheet mask, ansiktsspray och dimma, solskyddsmedel och toner etc.

## Hur man kommer igång

1. Sätt i minikylskåpet

1.1 Anslut ditt kylskåp till ett uttag med den medföljande strömadaptern. Enheten är på. LED-indikatorn tänds.

1.2 Enheten kräver minst en timme för att nå sin idealiska hudvård och skönhet lagringstemperatur för produkten. Mer tid kommer att ta om det finns mer förvaring inuti.

1.3 Du kan justera intensiteten på LED-ljuset på dörren. Tre nivåer av ljusstyrkan kan justeras.

## Elektriskt schema

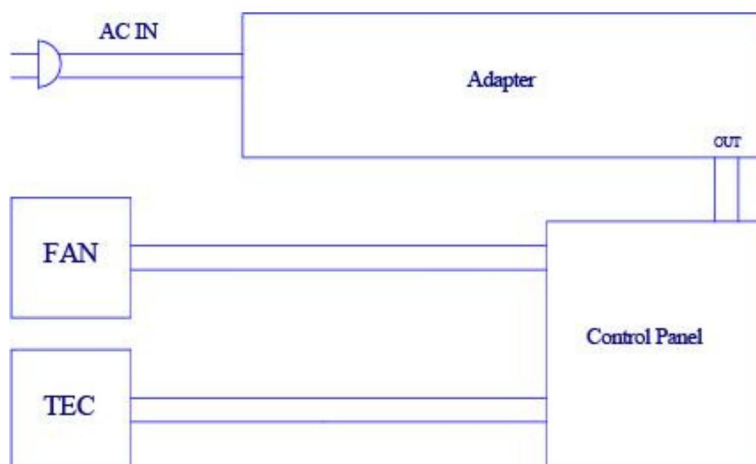

## Säkerhetsföreskrifter

1. I händelse av ett trasigt adapterhölje, vänligen byt ut det i tid för att undvika fara.
2. När du använder produkten, observera att spänningen är helt korrekt, (den tillämplig spänning för denna produkt är tydligt markerad på märkskylten)
3. Produkten ska inte transporteras eller lastas med sura och frätande föremål, och produkten ska inte torkas av med frätande lösningsmedel.
4. Blockera inte ventilations- och värmeavledningens position vid användning.
5. Produkten måste användas i strikt enlighet med instruktionerna och inre delar får inte tas isär själv.
6. Produkten ska placeras på en ren och ventilerad plats. Undvik att placera eller utsätta produkten för regn eller värmekällor.  
Undvik att placera eller utsätta produkten för regn eller värmekällor såsom elektriska värmare, värmerör eller varmt solljus.
7. Barn bör övervakas för att undvika att leka med apparaten.
8. Förvara inte explosiva ämnen, såsom brandfarliga aerosoler, i apparaten.

**VEVOR**<sup>®</sup>

**TOUGH TOOLS, HALF PRICE**

**Teknisk support och e-garanticertifikat**

**[www.vevor.com/support](http://www.vevor.com/support)**