

VEVOR[®]

TOUGH TOOLS, HALF PRICE

Technical Support and E-Warranty Certificate

www.vevor.com/support

IRON HANDRAIL

MODEL: H5711

We continue to be committed to provide you tools with competitive price. "Save Half", "Half Price" or any other similar expressions used by us only represents an estimate of savings you might benefit from buying certain tools with us compared to the major top brands and does not necessarily mean to cover all categories of tools offered by us. You are kindly reminded to verify carefully when you are placing an order with us if you are actually saving half in comparison with the top major brands.

VEVOR[®]

TOUGH TOOLS, HALF PRICE

IRON HANDRAIL

MODEL: H5711

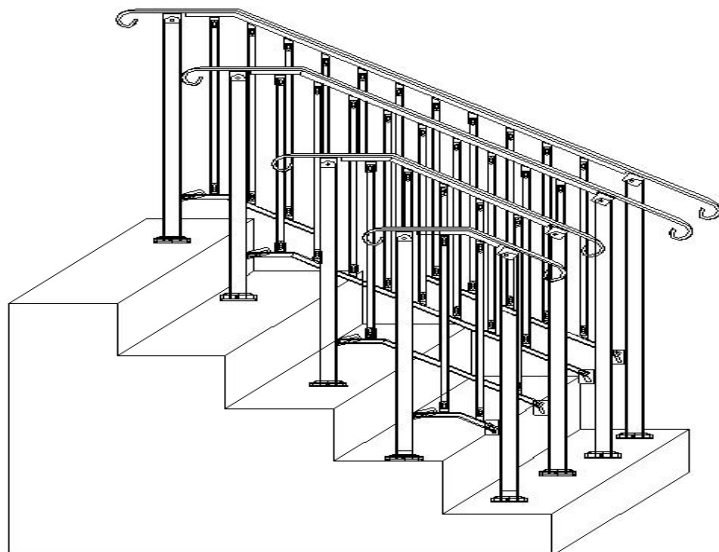

NEED HELP? CONTACT US!

Have product questions? Need technical support? Please feel free to contact us:

Technical Support and E-Warranty Certificate
www.vevor.com/support

This is the original instruction, please read all manual instructions carefully before operating. VEVOR reserves a clear interpretation of our user manual. The appearance of the product shall be subject to the product you received. Please forgive us that we won't inform you again if there are any technology or software updates on our product.

SAFE INSTRUCTIONS

CAUTION: Carefully read instructions and procedures for safe operations. Failure to do so can result in serious injury.



WARNING:

1. Before using the handrail, ensure that the handrail is securely installed to prevent personal injury and accidents.
2. When using the handrail, do not overload the handrail to avoid personal injury or accident.
3. Do not draw, cut, or use sharp objects on the handrail to avoid damage.
4. If you need to disassemble the handrail, please follow the reverse steps to disassemble and store it properly.
5. This product is not a toy. Do not allow children to play with this item.

ASSEMBLY PRECAUTIONS

1. Assemble only according to these instructions. Improper assembly can create hazards.
2. Wear ANSI-approved safety goggles and heavy-duty work gloves during assembly.
3. Keep the assembly area clean and well-lit.
4. Keep bystanders out of the area during assembly.
5. Do not assemble when tired or under the influence of alcohol, drugs or medication.
6. Product capabilities apply to properly and completely assembled products only.
7. For additional information regarding the parts listed in the following pages, please refer to the Assembly Diagram of this manual. Unwrap and separate all parts in a clean work area.
8. For safety reasons, this hardware is recommended to be installed by 2 people.

SAVE THESE INSTRUCTIONS

Model	H5711-1-W	H5711-1	H5711-3	H5711-4	H5711-4-W	H5711-5
Suitable Number Of Steps	1~2	1~2	2~3	3~4	3~4	4~5
Suggested Height (mm)	150	150	300	452	452	600
Max. Height(mm)	173	173	370	660	660	820
Maximum Bearing Capacity (kg)	200	200	200	200	200	200
Colour	White	Black	Black	Black	White	Black

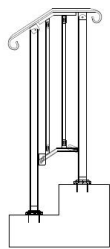

H5711-1/H5711-1-W

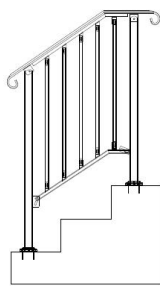

H5711-3

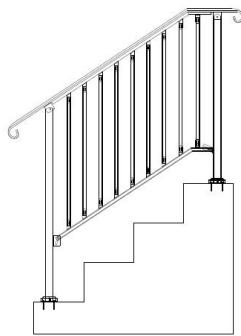



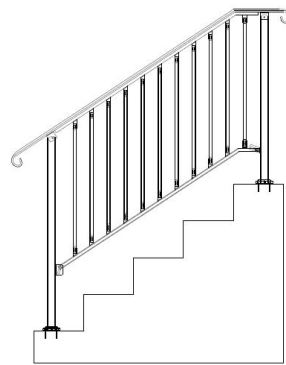



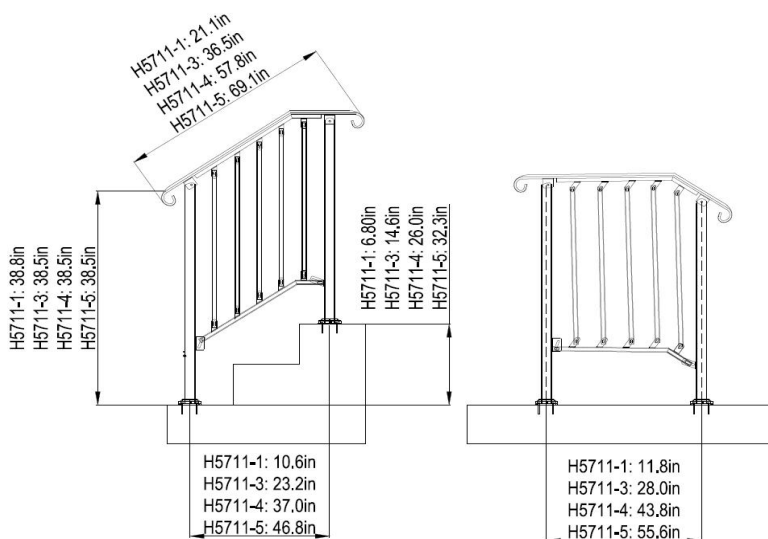

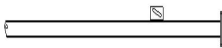
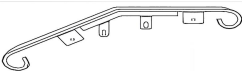

H5711-4/H5711-4-W

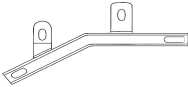

H5711-5



Number Of Parts

Code	Photo	Model	H5711-1 (H5711 -1-W)	H5711-3	H5711-4 (H5711 -4-W)	H5711-5
A		Right Stair Posts	1	1	1	1
B		Left Stair Posts	1	1	1	1
C		Slab Iron	1	1	1	1
D		Middle Connecting Rod	2	5	9	11
E		Lower Connecting Rod	1	1	1	1
F		10-14 Wrench	2	2	2	2
G		Screw 6.3*50mm	8	8	8	8
H		Screw M8*60mm	4	4	4	4
I		Screw M6*35mm	4	10	18	22
J		Nut M8	4	4	4	4
K		Nut M6	4	10	18	22
L		Expansion Screw M8*50	8	8	8	8
N		Blind Flange	2	2	2	2

Product Structure

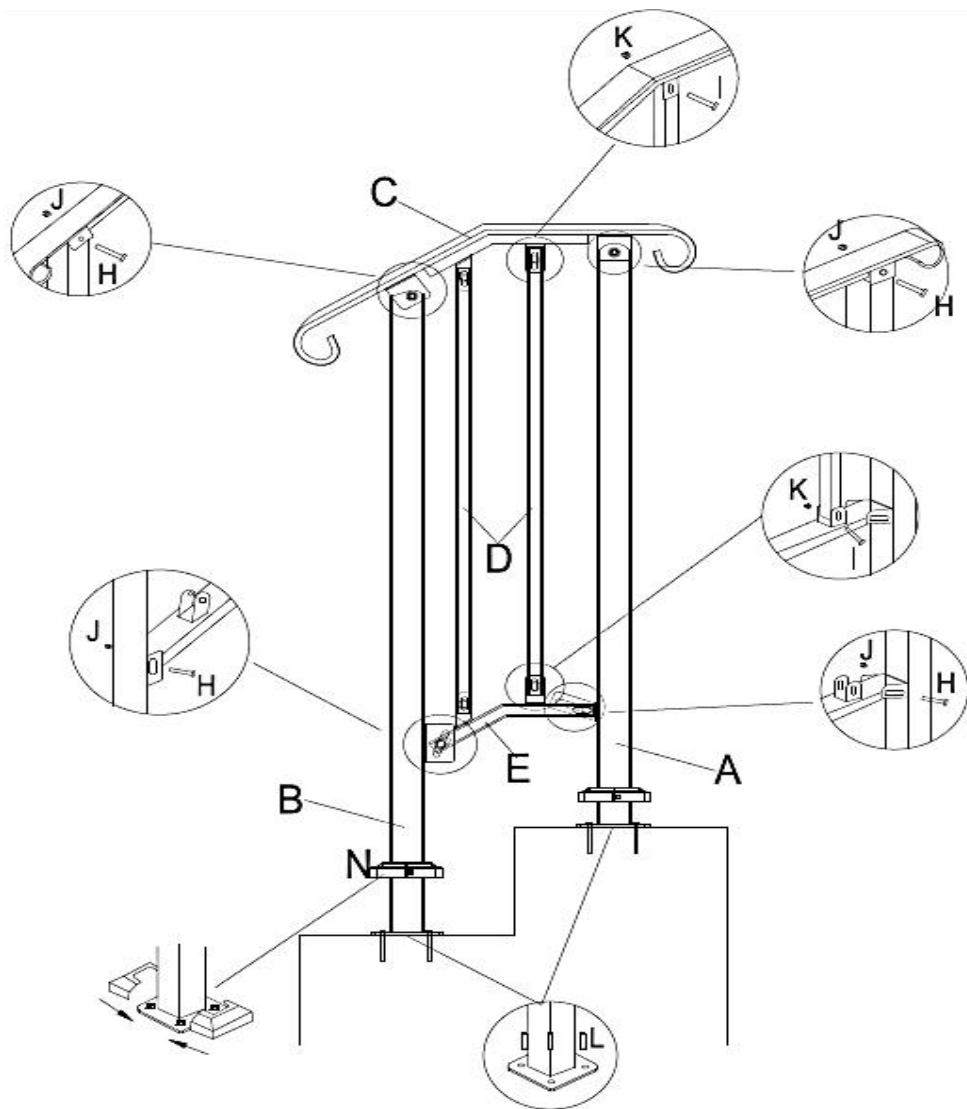

Above is the H5711-1 product structure, other models are similar in construction.

Manufacturer: Shanghaimuxinmuyeyouxiangongsi

Address: Shuangchenglu 803nong11hao1602A-1609shi, baoshanqu, shanghai 200000 CN.

Imported to AUS: SIHAO PTY LTD. 1 ROKEVA STREETEASTWOOD NSW 2122 Australia

Imported to USA: Sanven Technology Ltd. Suite 250, 9166 Anaheim Place, Rancho Cucamonga, CA 91730

EC	REP
-----------	------------

E-CrossStu GmbH
Mainzer Landstr.69, 60329 Frankfurt am Main.

UK	REP
-----------	------------

YH CONSULTING LIMITED.
C/O YH Consulting Limited Office 147, Centurion House, London Road, Staines-upon-Thames, Surrey, TW18 4AX

VEVOR[®]

TOUGH TOOLS, HALF PRICE

Technical Support and E-Warranty Certificate

www.vevor.com/support

VEVOR[®]

TOUGH TOOLS, HALF PRICE

Assistance technique et certificat de garantie

électronique www.vevor.com/support

RAMPE EN FER

MODÈLE : H5711

Nous continuons à nous engager à vous fournir des outils à des prix compétitifs.

« Économisez la moitié », « Moitié prix » ou toute autre expression similaire utilisée par nous ne représente qu'une estimation des économies que vous pourriez réaliser en achetant certains outils chez nous par rapport aux grandes marques et ne couvre pas nécessairement toutes les catégories d'outils que nous proposons.

Nous vous rappelons de bien vouloir vérifier soigneusement lorsque vous passez une commande chez nous si vous économisez réellement la moitié par rapport aux grandes marques.

VEVOR[®]
TOUGH TOOLS, HALF PRICE

RAMPE EN FER

MODÈLE : H5711

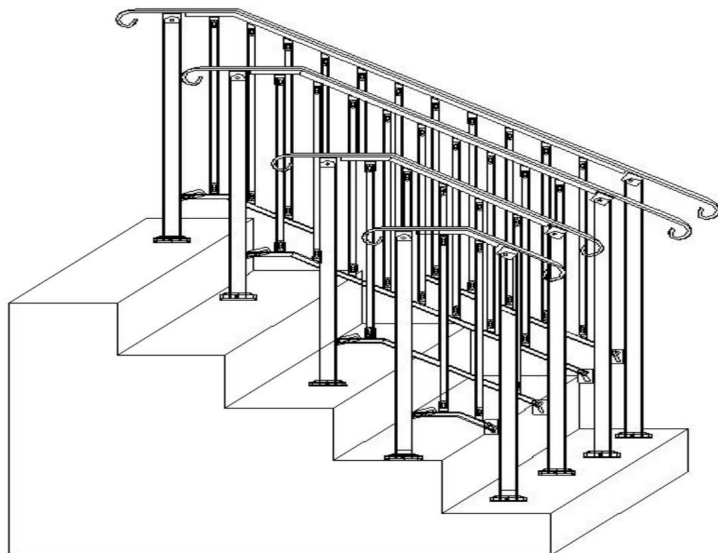

BESOIN D'AIDE? CONTACTEZ-NOUS!

Vous avez des questions sur nos produits ? Vous avez besoin d'assistance technique ?
N'hésitez pas

à nous contacter : Assistance technique et certificat de garantie
électronique www.vevor.com/support

Il s'agit de la notice d'utilisation d'origine. Veuillez lire attentivement toutes les instructions du manuel avant de l'utiliser. VEVOR se réserve le droit d'interpréter clairement notre manuel d'utilisation. L'apparence du produit dépend du produit que vous avez reçu. Veuillez nous excuser, nous ne vous informerons plus en cas de mise à jour technologique ou logicielle de notre produit.

CONSIGNES DE SÉCURITÉ

ATTENTION : Lisez attentivement les instructions et les procédures pour des opérations en toute sécurité.

Le non-respect de cette consigne peut entraîner des blessures graves.



AVERTISSEMENT:

1. Avant d'utiliser la rampe, assurez-vous qu'elle est solidement installée pour prévenir les blessures corporelles et les accidents.
2. Lorsque vous utilisez la rampe, ne surchargez pas la rampe pour éviter tout risque de blessure ou accident.
3. Ne tirez pas, ne coupez pas et n'utilisez pas d'objets tranchants sur la rampe pour éviter de l'endommager.
4. Si vous devez démonter la rampe, veuillez suivre les étapes inverses pour le démonter et le ranger correctement.
5. Ce produit n'est pas un jouet. Ne laissez pas les enfants jouer avec cet article.









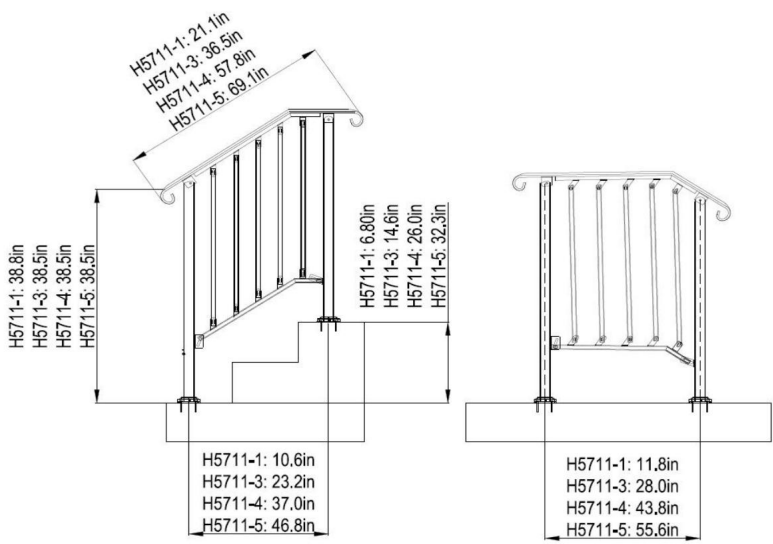
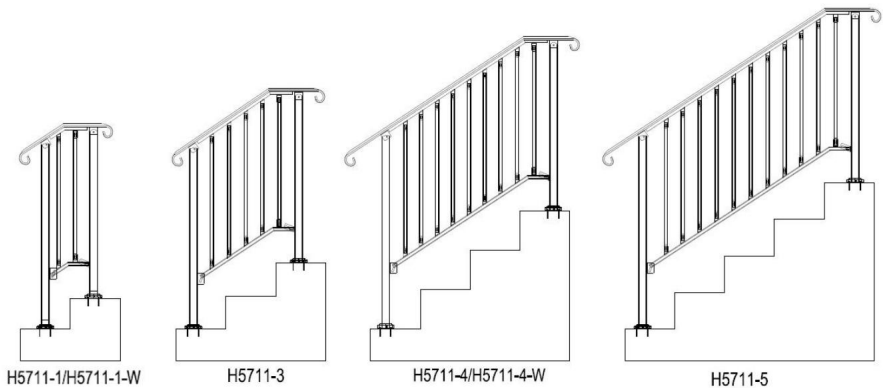

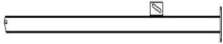
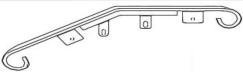
PRÉCAUTIONS D'ASSEMBLAGE

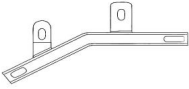
1. Assemblez uniquement selon ces instructions. Un assemblage incorrect peut créer des dangers.
2. Portez des lunettes de sécurité approuvées par l'ANSI et des gants de travail robustes pendant assemblée.
3. Gardez la zone de montage propre et bien éclairée.
4. Gardez les spectateurs hors de la zone pendant le montage.
5. Ne pas monter si vous êtes fatigué ou sous l'influence de l'alcool, de drogues ou médicament.
6. Les capacités du produit s'appliquent aux produits correctement et complètement assemblés. produits uniquement.
7. Pour plus d'informations sur les pièces répertoriées ci-dessous pages, veuillez vous référer au schéma d'assemblage de ce manuel. Déballez et séparer toutes les pièces dans une zone de travail propre.
8. Pour des raisons de sécurité, il est recommandé d'installer ce matériel par 2 personnes.

CONSERVEZ CES INSTRUCTIONS

Modèle	H5711-1-W	H5711-1	H5711-3	H5711-4	H5711-4-W	H5711-5	
Approprié Nombre de Mesures	12	12	23	34	34	34	4 à 5
Suggéré Hauteur (mm)	150	150	300	452	452	452	600
Max. Hauteur (mm)	173	173	370	660	660	660	820
Maximum Palier Capacité (kg)	200	200	200	200	200	200	200
Couleur	Blanc	Noir	Noir	Noir	Noir	Blanc	Noir



Nombre de pièces						
Code	Photo	Modèle	H5711-1 (H5711 -1-W	H5711-3	H5711-4 (H5711 -4-W	H5711-5
UN		Escalier droit Articles	1	1	1	1
B		Escalier gauche Articles	1	1	1	1
C		Plaque de fer	1	1	1	1
D		Milieu De liaison Tige	2	5	9	11
ET		Inférieur De liaison Tige	1	1	1	1
F		10-14 Clé	2	2	2	2
G		Vis 6,3*50 mm	8	8	8	8
H		Vis M8*60mm	4	4	4	4
		Vis M6*35mm	4	10	18	22
J		Écrou M8	4	4	4	4
K		Écrou M6	4	10	18	22
L		Expansion Vis M8*50	8	8	8	8
N		Aveugle Bride	2	2	2	2

Structure du produit

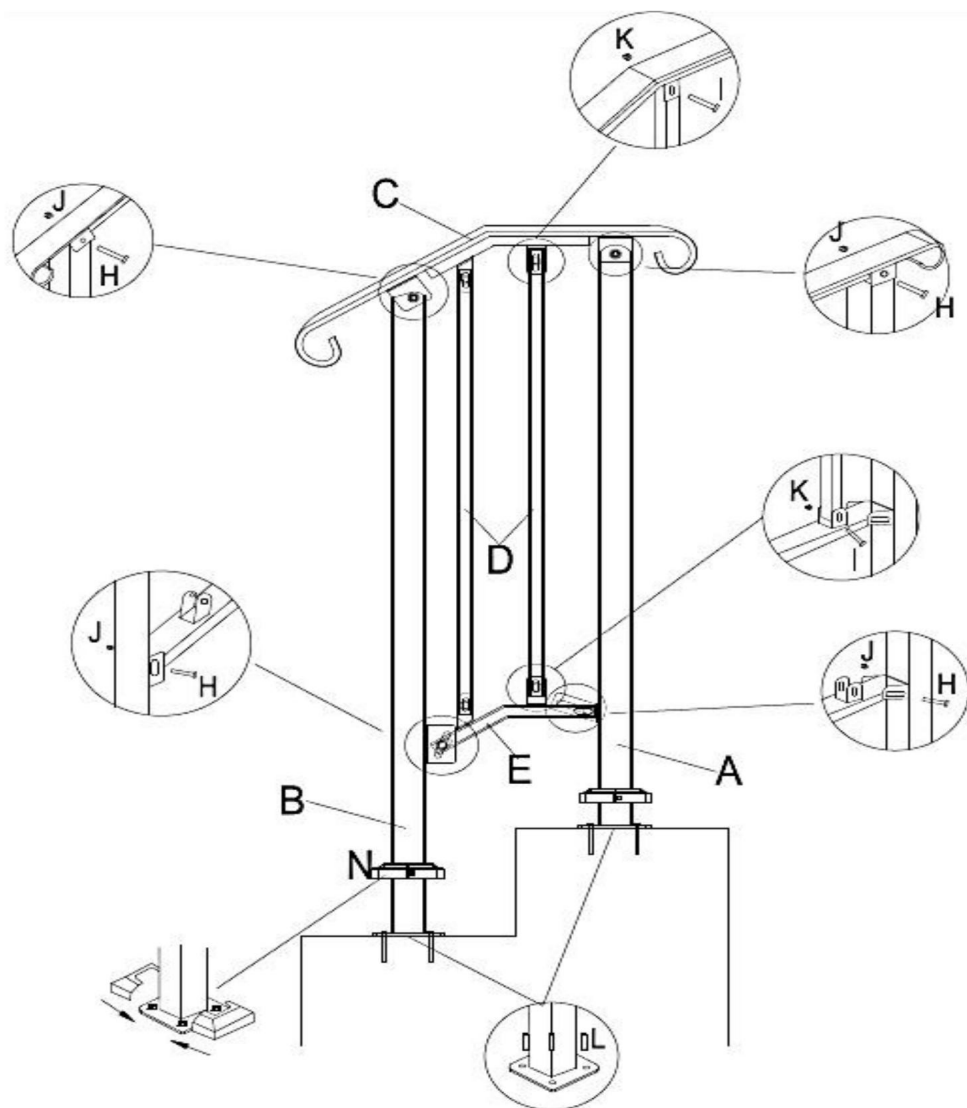

Ci-dessus se trouve la structure du produit H5711-1, les autres modèles sont de construction similaire.

Fabricant : Shanghaimuxinmuyeyouxiangongsi

Adresse : Shuangchenglu 803nong11hao1602A-1609shi, baoshanqu, shanghai 200000
CN.

Importé en Australie : SIHAO PTY LTD. 1 ROKEVA STREETEASTWOOD
NSW 2122 Australie

Importé aux États-Unis : Sanven Technology Ltd. Suite 250, 9166 Anaheim
Lieu, Rancho Cucamonga, CA 91730

REPRÉSENTANT	DE LA CE
--------------	----------

E-CrossStu GmbH

Mainzer Landstr.69, 60329 Francfort-sur-le-Main.

REPRÉSENTANT	DU ROYAUME-UNI
--------------	----------------

YH CONSULTING LIMITÉE.

A/S YH Consulting Limited Bureau 147, Centurion

Maison, London Road, Staines-upon-Thames, Surrey, TW18 4AX

VEVOR[®]
TOUGH TOOLS, HALF PRICE

Assistance technique et certificat de garantie
électronique www.vevor.com/support

VEVOR[®]

TOUGH TOOLS, HALF PRICE

Technischer Support und E-Garantie-Zertifikat
www.vevor.com/support

EISENHANDLAUF

MODELL: H5711

Wir sind weiterhin bestrebt, Ihnen Werkzeuge zu wettbewerbsfähigen Preisen anzubieten. „Sparen Sie die Hälfte“, „Halber Preis“ oder andere ähnliche Ausdrücke, die wir verwenden, stellen nur eine Schätzung der Ersparnis dar, die Sie beim Kauf bestimmter Werkzeuge bei uns im Vergleich zu den großen Topmarken erzielen können, und decken nicht unbedingt alle von uns angebotenen Werkzeugkategorien ab. Wir möchten Sie freundlich daran erinnern, bei Ihrer Bestellung bei uns sorgfältig zu prüfen, ob Sie im Vergleich zu den großen Topmarken tatsächlich die Hälfte sparen.

VEVOR®

TOUGH TOOLS, HALF PRICE

EISENHANDLAUF

MODELL: H5711

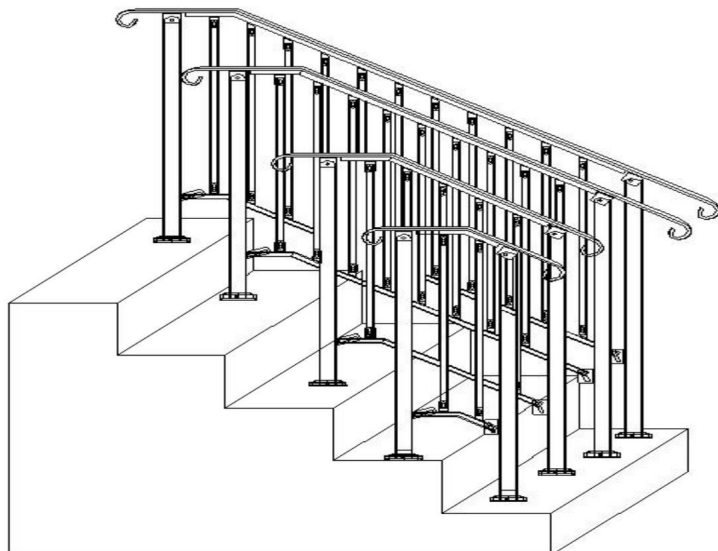

Brauchen Sie Hilfe? Kontaktieren Sie uns!

Haben Sie Fragen zum Produkt? Benötigen Sie technischen Support? Bitte kontaktieren Sie uns:

Technischer Support und E-Garantie-Zertifikat www.vevor.com/support

Dies ist die Originalanleitung. Bitte lesen Sie alle Anweisungen sorgfältig durch, bevor Sie das Gerät in Betrieb nehmen. VEVOR behält sich eine klare Auslegung unserer Bedienungsanleitung vor. Das Erscheinungsbild des Produkts richtet sich nach dem Produkt, das Sie erhalten haben. Bitte verzeihen Sie uns, dass wir Sie nicht erneut informieren, wenn es Technologie- oder Software-Updates für unser Produkt gibt.

SICHERE ANWEISUNGEN

ACHTUNG: Lesen Sie die Anweisungen und Verfahren für einen sicheren Betrieb sorgfältig durch. Andernfalls kann es zu schweren Verletzungen kommen.



WARNUNG:

1. Stellen Sie vor der Verwendung des Handlaufs sicher, dass der Handlauf sicher installiert ist um Personenschäden und Unfälle zu vermeiden.
2. Wenn Sie den Handlauf benutzen, überlasten Sie ihn nicht, um Verletzungen zu vermeiden. Verletzungen oder Unfälle.
3. Um eine Beschädigung zu vermeiden, dürfen Sie nicht am Handlauf zeichnen, schneiden oder scharfe Gegenstände verwenden.
4. Wenn Sie den Handlauf demontieren müssen, befolgen Sie bitte die Schritte in umgekehrter Reihenfolge um es ordnungsgemäß zu zerlegen und zu lagern.
5. Dieses Produkt ist kein Spielzeug. Erlauben Sie Kindern nicht, mit diesem Artikel zu spielen.

VORSICHTSMASSNAHMEN BEI DER MONTAGE

1. Die Montage muss gemäß dieser Anleitung erfolgen. Eine unsachgemäße Montage kann Gefahren schaffen.
2. Tragen Sie ANSI-zugelassene Schutzbrillen und schwere Arbeitshandschuhe während Montage.
3. Halten Sie den Versammlungsbereich sauber und gut beleuchtet.
4. Halten Sie während der Montage unbeteiligte Zuschauer vom Bereich fern.
5. Montieren Sie nicht, wenn Sie müde sind oder unter dem Einfluss von Alkohol, Drogen oder Medikamente.
6. Die Produkteigenschaften gelten für ordnungsgemäß und vollständig montierte Nur Produkte.
7. Weitere Informationen zu den im Folgenden aufgeführten Teilen finden Sie Seiten finden Sie im Montageplan dieses Handbuchs. Auspacken und Trennen Sie alle Teile in einem sauberen Arbeitsbereich.
8. Aus Sicherheitsgründen wird empfohlen, diese Hardware von 2 Menschen.

BEWAHREN SIE DIESE ANWEISUNGEN AUF

Modell	H5711-1-W	H5711-1	H5711-3	H5711-4	H5711-4-W	H5711-5	
Geeignet Anzahl	1½	1½	2½	3¼	3¼	3¼	4½
<small>Vorgehensweise</small>							
Empfohlen Höhe (mm)	150	150	300	452	452	452	600
Max. Höhe (mm)	173	173	370	660	660	660	820
Maximal Lager Tragkraft (kg)	200	200	200	200	200	200	200
Farbe	Weiß	Schwarz	Schwarz	Schwarz	Schwarz	Weiß	Schwarz

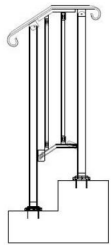

H5711-1/H5711-1-W

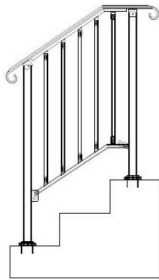

H5711-3

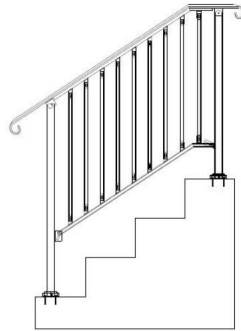



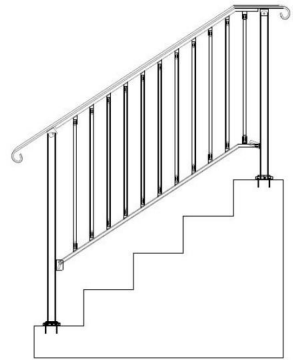



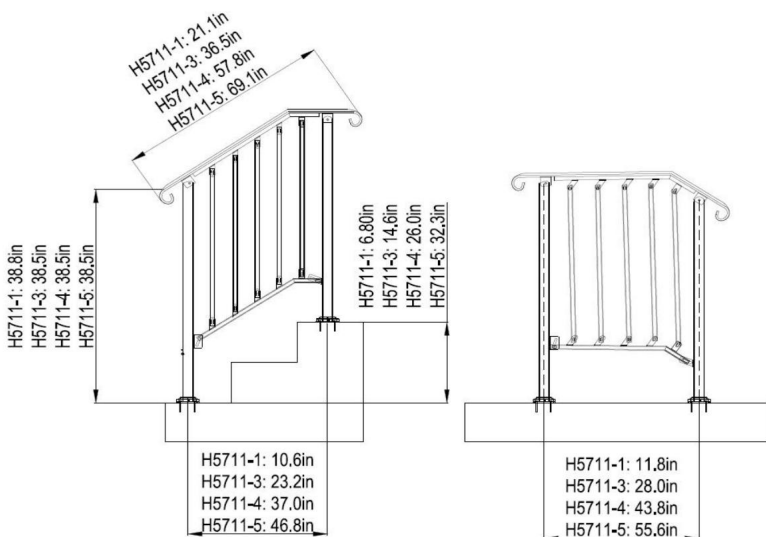

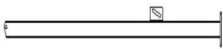
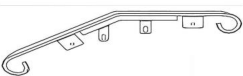

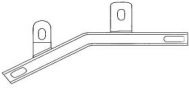
H5711-4/H5711-4-W

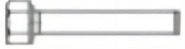

H5711-5



Anzahl der Teile						
Code	Foto	Modell	H5711-1 ÿH5711 -1-Wÿ	H5711-3	H5711-4 ÿH5711 -4-Wÿ	H5711-5
A		Rechte Treppe Beiträge	1	1	1	1
B		Linke Treppe Beiträge	1	1	1	1
C		Brammenseisen	1	1	1	1
D		Mitte Verbinden Stange	2	5	9	11
E		Untere Verbinden Stange	1	1	1	1
F		10-14 Schlüssel	2	2	2	2
G		Schrauben 6,3 x 50 mm	8	8	8	8
H		Schrauben M8 x 60 mm	4	4	4	4
I		Schrauben M6*35mm	4	10	18	22
J		Mutter M8	4	4	4	4
K		Mutter M6	4	10	18	22
M		Erweiterung Schrauben M8*50	8	8	8	8
N		Blind Flansch	2	2	2	2

Produktstruktur

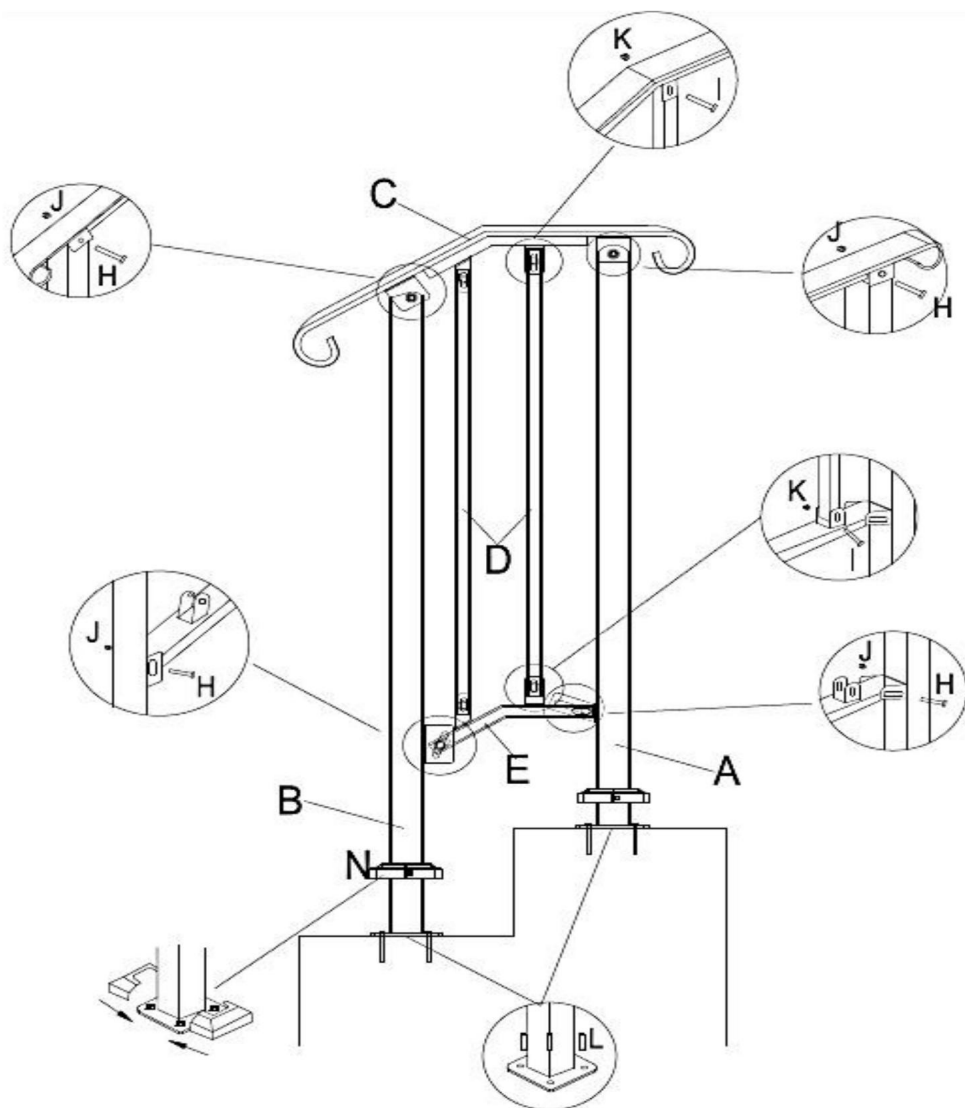

Oben sehen Sie die Produktstruktur des H5711-1, andere Modelle weisen eine ähnliche Konstruktion auf.

Hersteller: Shanghaimuxinmuyeyouxiangongsi

Adresse: Shuangchenglu 803nong11hao1602A-1609shi, baoshanqu, Shanghai 200000
CN.

Nach AUS importiert: SIHAO PTY LTD. 1 ROKEVA STREETEASTWOOD
NSW 2122 Australien

Importiert in die USA: Sanven Technology Ltd. Suite 250, 9166 Anaheim
Ort, Rancho Cucamonga, CA 91730

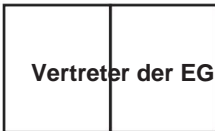

E-CrossStu GmbH
Mainzer Landstr.69, 60329 Frankfurt am Main.



YH CONSULTING LIMITED.
C/O YH Consulting Limited Office 147, Centurion
Haus, London Road, Staines-upon-Thames, Surrey, TW18 4AX

VEVOR[®]

TOUGH TOOLS, HALF PRICE

Technischer Support und E-Garantie-Zertifikat

www.vevor.com/support

VEVOR[®]

TOUGH TOOLS, HALF PRICE

Supporto tecnico e certificato di garanzia

elettronica www.vevor.com/support

CORRIMANO IN FERRO

MODELLO: H5711

Continuiamo a impegnarci per fornirvi strumenti a prezzi competitivi.

"Risparmia la metà", "Metà prezzo" o qualsiasi altra espressione simile da noi utilizzata rappresenta solo una stima del risparmio che potresti ottenere acquistando determinati utensili con noi rispetto ai principali marchi principali e non significa necessariamente coprire tutte le categorie di utensili da noi offerti. Ti ricordiamo gentilmente di verificare attentamente quando effettui un ordine con noi se stai effettivamente risparmiando la metà rispetto ai principali marchi principali.

VEVOR®

TOUGH TOOLS, HALF PRICE

CORRIMANO IN FERRO

MODELLO: H5711

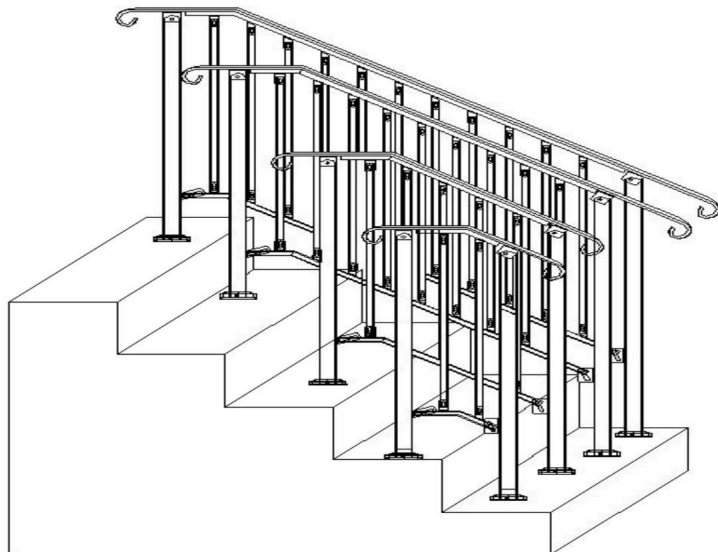

HAI BISOGNO DI AIUTO? CONTATTACI!

Hai domande sul prodotto? Hai bisogno di supporto tecnico? Non esitare a contattarci:

Supporto

**tecnico e certificato di garanzia elettronica [www.vevor.com/
support](http://www.vevor.com/support)**

Questa è l'istruzione originale, si prega di leggere attentamente tutte le istruzioni del manuale prima di utilizzare. VEVOR si riserva una chiara interpretazione del nostro manuale utente. L'aspetto del prodotto sarà soggetto al prodotto ricevuto. Vi preghiamo di perdonarci se non vi informeremo di nuovo se ci sono aggiornamenti tecnologici o software sul nostro prodotto.

ISTRUZIONI DI SICUREZZA

ATTENZIONE: leggere attentamente le istruzioni e le procedure per operare in sicurezza.

La mancata osservanza di questa precauzione può causare gravi lesioni.



AVVERTIMENTO:

1. Prima di utilizzare il corrimano, assicurarsi che il corrimano sia installato saldamente per prevenire infortuni e incidenti.
2. Quando si utilizza il corrimano, non sovraccaricarlo per evitare lesioni personali. infortunio o incidente.
3. Non disegnare, tagliare o utilizzare oggetti affilati sul corrimano per evitare danni.
4. Se è necessario smontare il corrimano, seguire i passaggi inversi per smontarlo e conservarlo correttamente.
5. Questo prodotto non è un giocattolo. Non permettere ai bambini di giocare con questo articolo.









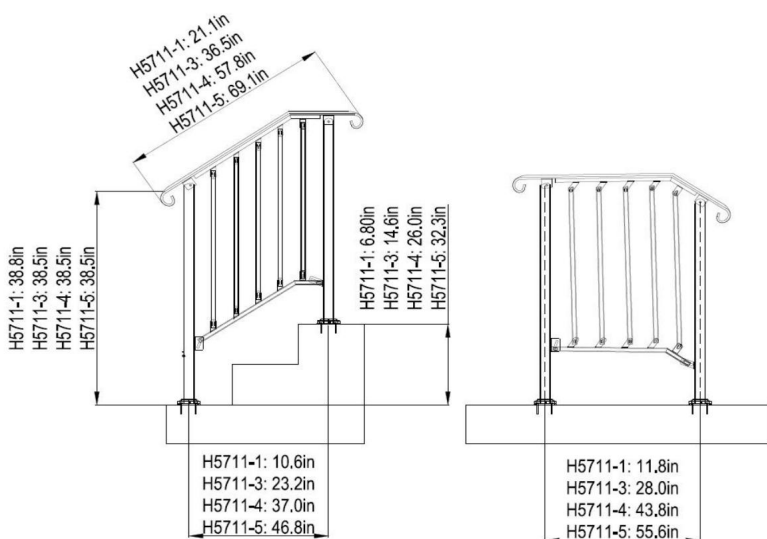
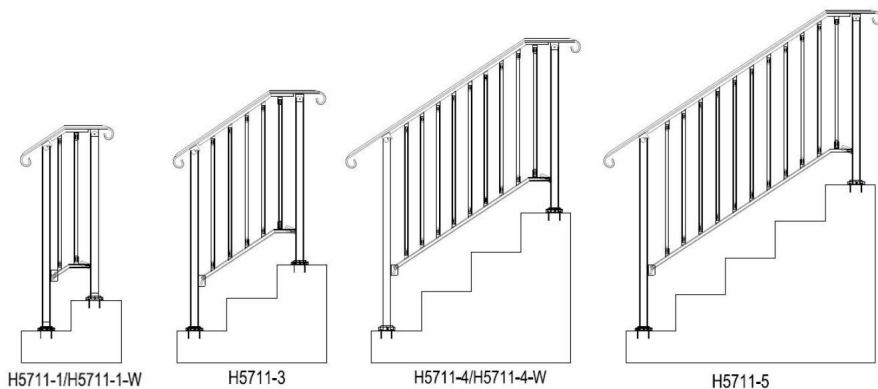

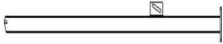
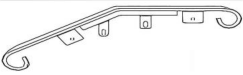
PRECAUZIONI DI MONTAGGIO

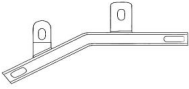
1. Montare solo secondo queste istruzioni. Un montaggio improprio può creare pericoli.
2. Indossare occhiali di sicurezza approvati ANSI e guanti da lavoro resistenti durante assemblaggio.
3. Mantenere l'area di assemblaggio pulita e ben illuminata.
4. Tenere gli astanti fuori dall'area durante l'assemblea.
5. Non riunirsi quando si è stanchi o sotto l'effetto di alcol, droghe o farmaco.
6. Le capacità del prodotto si applicano a prodotti correttamente e completamente assemblati solo prodotti.
7. Per ulteriori informazioni sulle parti elencate di seguito pagine, fare riferimento allo schema di montaggio di questo manuale. Scartare e separare tutte le parti in un'area di lavoro pulita.
8. Per motivi di sicurezza, si consiglia di installare questo hardware da 2 persone.

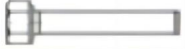
SALVA QUESTE ISTRUZIONI

Modello	H5711-1-L H5711-1	H5711-3	H5711-4	H5711-4-L H5711-5		
Adatto Numero di Passi	1y2	1y2	2y3	3y4	3y4	4y5
Suggerito Altezza (mm)	150	150	300	452	452	600
Massimo Altezza (mm)	173	173	370	660	660	820
Massimo Cuscinetto Capacità (kg)	200	200	200	200	200	200
Colore	Bianco	Nero	Nero	Nero	Bianco	Nero



Numero di parti						
Codice	Foto	Modello	H5711-1 ÿH5711 -1-Wÿ	H5711-3	H5711-4 ÿH5711 -4-Wÿ	H5711-5
UN		Scala a destra Messaggi	1	1	1	1
B		Scala di sinistra Messaggi	1	1	1	1
C		Lastra di ferro	1	1	1	1
D		Mezzo Collegamento Asta	2	5	9	11
E		Inferiore Collegamento Asta	1	1	1	1
F		10-14 Chiave	2	2	2	2
G		Vite 6,3*50mm	8	8	8	8
H		Vite M8*60mm	4	4	4	4
.		Vite M6*35mm	4	10	18	22
J		Dado M8	4	4	4	4
E		Dado M6	4	10	18	22
L		Espansione Vite M8*50	8	8	8	8
N		Cieco Flangia	2	2	2	2

Struttura del prodotto

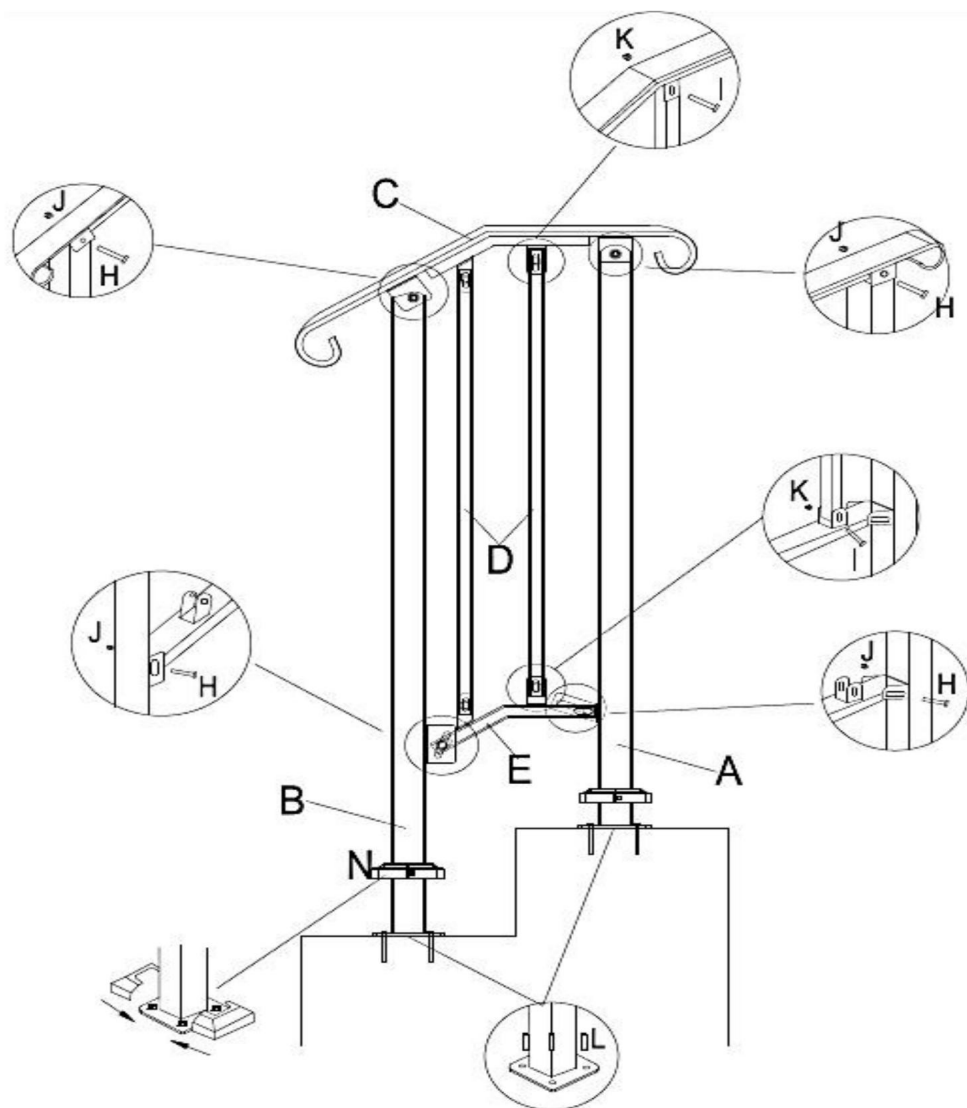

Qui sopra è mostrata la struttura del prodotto H5711-1; altri modelli hanno una costruzione simile.

Produttore: Shanghaimuxinmuyeyouxiangongsi

Indirizzo: Shuangchenglu 803nong11hao1602A-1609shi, baoshanqu, shanghai 200000
CN.

Importato in AUS: SIHAO PTY LTD. 1 ROKEVA STREETEASTWOOD

Nuovo Galles del Sud 2122 Australia

Importato negli USA: Sanven Technology Ltd. Suite 250, 9166 Anaheim
Luogo, Rancho Cucamonga, CA 91730



E-CrossStu GmbH

Mainzer Landstr.69, 60329 Francoforte sul Meno.



CONSULENZA YH LIMITATA.

C/O YH Consulting Limited Ufficio 147, Centurion

Casa, London Road, Staines-upon-Thames, Surrey, TW18 4AX

VEVOR®

TOUGH TOOLS, HALF PRICE

**Supporto tecnico e certificato di garanzia
elettronica www.vevor.com/support**

VEVOR[®]

TOUGH TOOLS, HALF PRICE

Soporte técnico y certificado de garantía
electrónica www.vevor.com/support

PASAMANOS DE HIERRO

MODELO: H5711

Seguimos comprometidos a brindarle herramientas a precios competitivos. "Ahorre la mitad", "mitad de precio" o cualquier otra expresión similar que utilicemos solo representa una estimación del ahorro que podría obtener al comprar ciertas herramientas con nosotros en comparación con las principales marcas y no necesariamente significa que cubra todas las categorías de herramientas que ofrecemos. Le recordamos que, al realizar un pedido con nosotros, verifique cuidadosamente si realmente está ahorrando la mitad en comparación con las principales marcas.

VEVOR[®]
TOUGH TOOLS, HALF PRICE

PASAMANOS DE HIERRO

MODELO: H5711

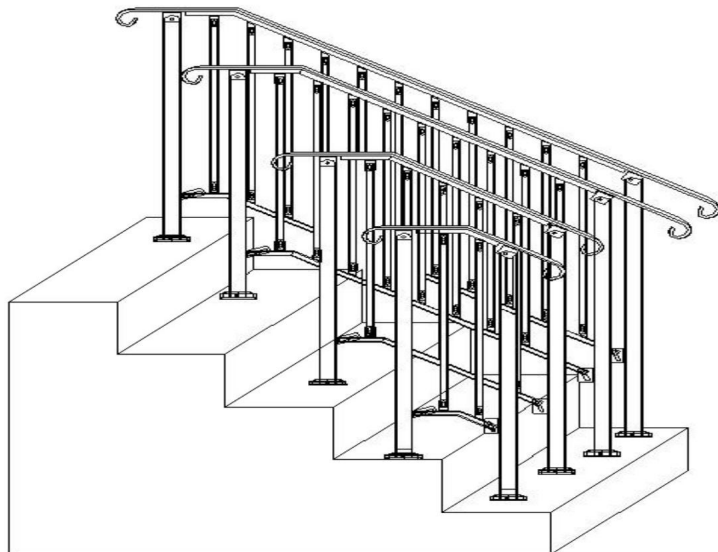

¿NECESITA AYUDA? ¡CONTÁCTENOS!

¿Tiene preguntas sobre el producto? ¿Necesita asistencia técnica? No dude en ponerse en contacto con

nosotros: Asistencia técnica y certificado de garantía electrónica
www.vevor.com/support

Estas son las instrucciones originales, lea atentamente todas las instrucciones del manual antes de utilizar el producto. VEVOR se reserva una interpretación clara de nuestro manual de usuario. La apariencia del producto estará sujeta al producto que recibió. Perdónenos por no informarle nuevamente si hay actualizaciones de tecnología o software en nuestro producto.

INSTRUCCIONES DE SEGURIDAD

PRECAUCIÓN: Lea atentamente las instrucciones y los procedimientos para realizar operaciones seguras.

No hacerlo puede provocar lesiones graves.



ADVERTENCIA:

1. Antes de utilizar el pasamanos, asegúrese de que esté instalado de forma segura. para evitar lesiones personales y accidentes.
2. Al utilizar el pasamanos, no lo sobrecargue para evitar lesiones personales. lesión o accidente.
3. No tire, corte ni utilice objetos afilados sobre el pasamanos para evitar dañarlo.
4. Si necesita desmontar el pasamanos, siga los pasos a la inversa. desmontarlo y guardarlo adecuadamente.
5. Este producto no es un juguete. No permita que los niños jueguen con este artículo.









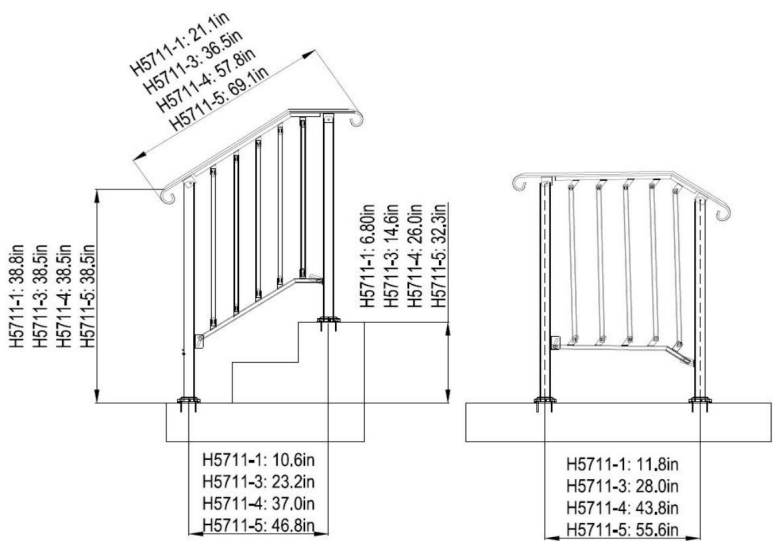
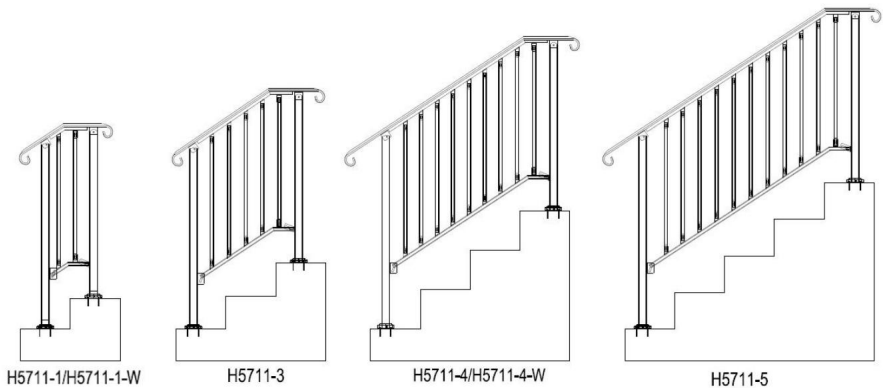

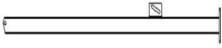
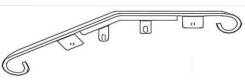
PRECAUCIONES DE MONTAJE

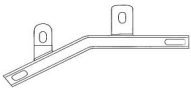
1. Realice el montaje únicamente de acuerdo con estas instrucciones. Un montaje incorrecto puede crear peligros
2. Use gafas de seguridad aprobadas por ANSI y guantes de trabajo resistentes durante asamblea.
3. Mantenga el área de reunión limpia y bien iluminada.
4. Mantenga a los transeúntes fuera del área durante el montaje.
5. No se reúna cuando esté cansado o bajo la influencia del alcohol, drogas o medicamento.
6. Las capacidades del producto se aplican a productos ensamblados de manera correcta y completa. Sólo productos.
7. Para obtener información adicional sobre las piezas enumeradas a continuación, páginas, consulte el diagrama de ensamblaje de este manual. Desenvuelva y Separar todas las piezas en un área de trabajo limpia.
8. Por razones de seguridad, se recomienda que este hardware sea instalado por 2 gente.

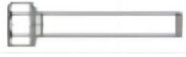
GUARDE ESTAS INSTRUCCIONES

Modelo	H5711-1-W	H5711-1	H5711-3	H5711-4	H5711-4-W	H5711-5	
Adecuado Número de Pasos	12	12	23	34	34	34	45
Sugerido Altura (mm)	150	150	300	452	452	452	600
Máx. Altura (mm)	173	173	370	660	660	660	820
Máximo Cojinete Capacidad (kg)	200	200	200	200	200	200	200
Color	Blanco	Negro	Negro	Negro	Negro	Blanco	Negro



Número de piezas						
Código	Foto	Modelo	H5711-1 (H5711 -1-W	H5711-3	H5711-4 (H5711 -4-W	H5711-5
A		Escalera derecha Publicaciones	1	1	1	1
B		Escalera izquierda Publicaciones	1	1	1	1
do		Losa de hierro	1	1	1	1
D		Medio Conectando Vara	2	5	9	11
Y		Más bajo Conectando Vara	1	1	1	1
F		10-14 Llave inglesa	2	2	2	2
---		Tornillo 6,3 x 50 mm	8	8	8	8
yo		Tornillo M8*60 mm	4	4	4	4
I		Tornillo M6*35mm	4	10	18	22
yo		Tuerca M8	4	4	4	4
K		Tuerca M6	4	10	18	22
yo		Expansión Tornillo M8*50	8	8	8	8
---		Ciego Brida	2	2	2	2

Estructura del producto

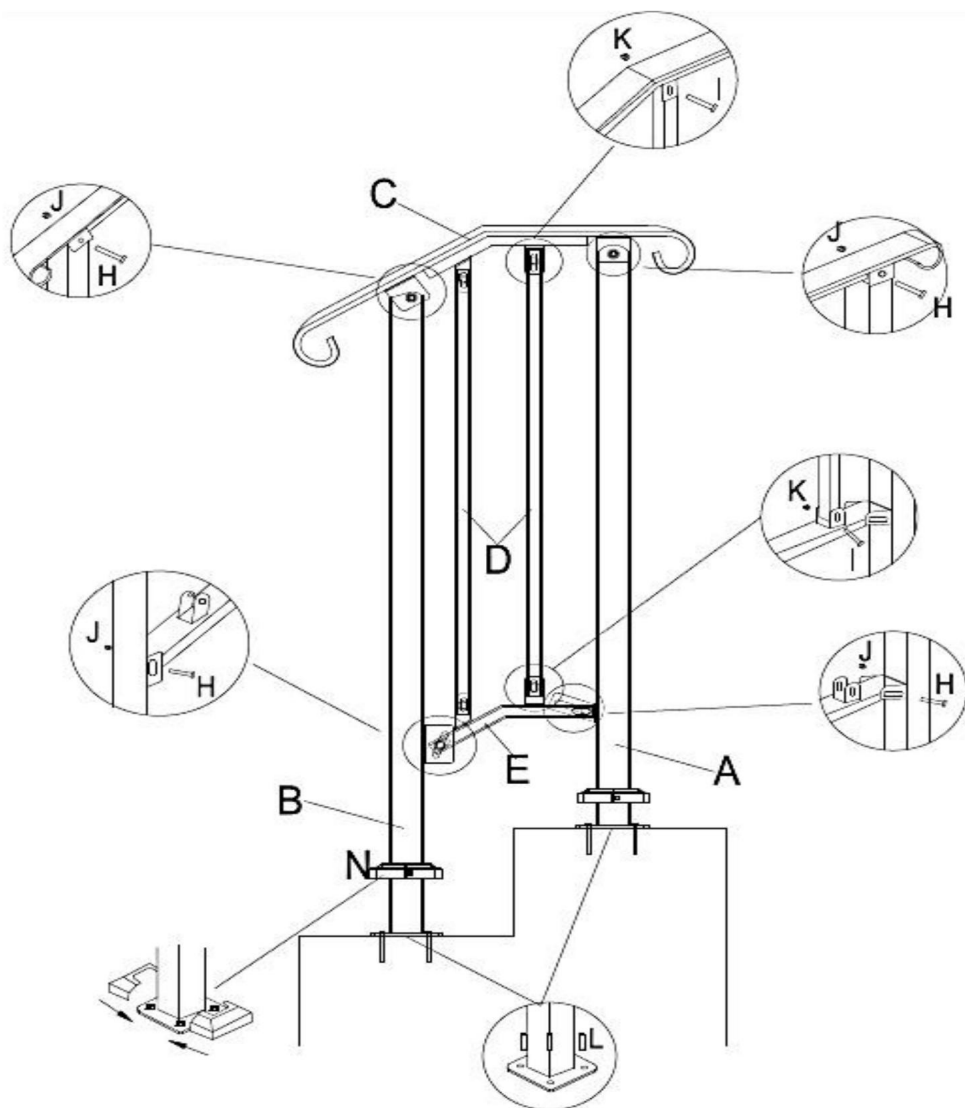

Arriba está la estructura del producto H5711-1, otros modelos son similares en construcción.

Fabricante: Shanghaimuxinmuyeyouxiangongsi

Dirección: Shuangchenglu 803nong11hao1602A-1609shi, baoshanqu, shanghai 200000 CN.

Importado a Australia: SIHAO PTY LTD. 1 ROKEVA STREETEASTWOOD

Nueva Gales del Sur 2122 Australia

Importado a EE. UU.: Sanven Technology Ltd. Suite 250, 9166 Anaheim Lugar, Rancho Cucamonga, CA 91730

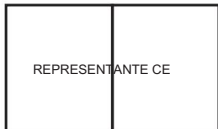

E-CrossStu GmbH

Mainzer Landstr.69, 60329 Fráncfort del Meno.

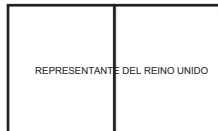

YH CONSULTING LIMITADA.

C/O YH Consulting Limited Oficina 147, Centurion

Casa, London Road, Staines-upon-Thames, Surrey, TW18 4AX

VEVOR[®]
TOUGH TOOLS, HALF PRICE

Soporte técnico y certificado de garantía
electrónica www.vevor.com/support

VEVOR®

TOUGH TOOLS, HALF PRICE

Wsparcie techniczne i certyfikat gwarancji

elektronicznej www.vevor.com/support

PORĘCZ ŻELAZNA

MODEL: H5711

Nadal staramy się oferować Państwu narzędzia w konkurencyjnych cenach.

„Oszczędź połowę”, „Połowa ceny” lub inne podobne wyrażenia używane przez nas stanowią jedynie szacunkowe oszczędności, jakie możesz uzyskać, kupując u nas określone narzędzia w porównaniu z głównymi markami i niekoniecznie oznaczają one objęcie wszystkich kategorii narzędzi oferowanych przez nas. Uprzejmie przypominamy, aby dokładnie sprawdzić, czy składając u nas zamówienie faktycznie oszczędzasz połowę w porównaniu z głównymi markami.

VEVOR[®]
TOUGH TOOLS, HALF PRICE

PORĘCZ ŻELAZNA

MODEL: H5711

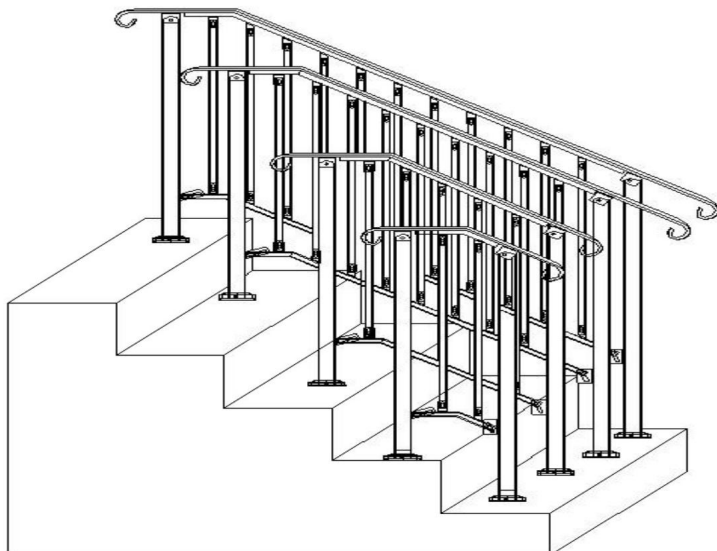

POTRZEBUJESZ POMOCY? SKONTAKTUJ SIĘ Z NAMI!

Masz pytania dotyczące produktu? Potrzebujesz wsparcia technicznego? Skontaktuj się z nami: Wsparcie

techniczne i certyfikat E-Gwarancji www.vevor.com/support

To jest oryginalna instrukcja, przed użyciem należy uważnie przeczytać wszystkie instrukcje. VEVOR zastrzega sobie jasną interpretację naszej instrukcji obsługi. Wygląd produktu będzie zależał od produktu, który otrzymałeś. Prosimy o wybaczenie, że nie poinformujemy Cię ponownie, jeśli w naszym produkcie pojawią się jakiegokolwiek aktualizacje technologiczne lub oprogramowania.

INSTRUKCJE BEZPIECZEŃSTWA

UWAGA: Aby zapewnić bezpieczną obsługę, należy uważnie przeczytać instrukcje i procedury.

Niedopełnienie tego obowiązku może skutkować poważnymi obrażeniami.



OSTRZEŻENIE:

1. Przed użyciem poręczy należy upewnić się, że poręcz jest solidnie zamontowana, aby zapobiec obrażeniom ciała i wypadkom.
2. Podczas korzystania z poręczy nie należy jej przeciążać, aby uniknąć obrażeń ciała, obrażenia lub wypadek.
3. Aby uniknąć uszkodzeń, nie należy ciągnąć, ciąć ani używać ostrych przedmiotów na poręcz.
4. Jeśli musisz zdemontować poręcz, wykonaj czynności w odwrotnej kolejności, aby go prawidłowo rozmontować i przechowywać.
5. Ten produkt nie jest zabawką. Nie pozwalaj dzieciom bawić się tym przedmiotem.









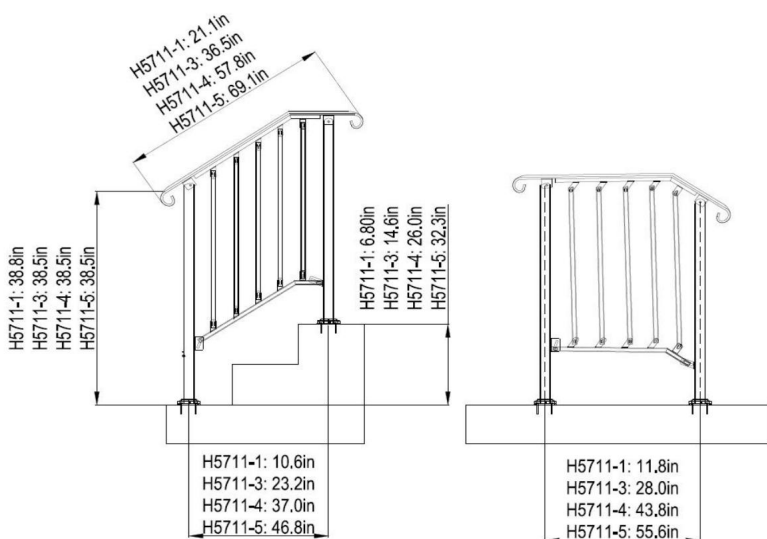
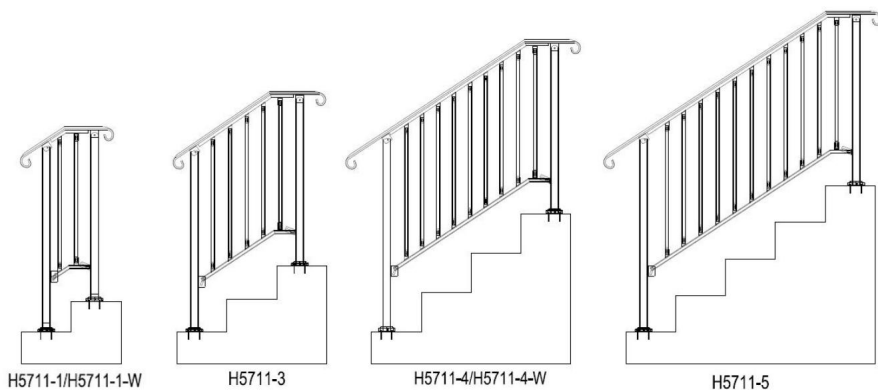

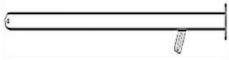
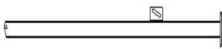
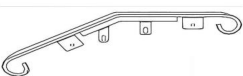
ŚRODKI OSTROŻNOŚCI PODCZAS MONTAŻU

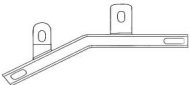
1. Montaż należy wykonywać wyłącznie zgodnie z niniejszą instrukcją. Nieprawidłowy montaż może stwarzać zagrożenia.
2. Podczas pracy należy nosić okulary ochronne i wytrzymałe rękawice robocze zgodne z normą ANSI montaż.
3. Utrzymuj miejsce zgromadzenia w czystości i zapewnij dobre oświetlenie.
4. Podczas montażu nie dopuszczaj osób postronnych na teren montażu.
5. Nie należy gromadzić się, będąc zmęczonym lub pod wpływem alkoholu, narkotyków lub lek.
6. Możliwości produktu dotyczą prawidłowego i kompletnego montażu tylko produkty.
7. Aby uzyskać dodatkowe informacje dotyczące części wymienionych poniżej, strony, zapoznaj się ze schematem montażu w tym podręczniku. Rozpakuj i oddzielić wszystkie części w czystym miejscu pracy.
8. Ze względów bezpieczeństwa zaleca się, aby montaż tego sprzętu został wykonany przez 2 osoby, ludzie.

ZAPISZ TE INSTRUKCJE

Model	H5711-1-W	H5711-1	H5711-3	H5711-4	H5711-4-W	H5711-5	
Odpowiedni Liczba Kroki	12	12	23	34	34	34	45
Sugerowane Wysokość (mm)	150	150	300	452	452	452	600
Maks. Wysokość (mm)	173	173	370	660	660	660	820
Maksymalny Łożysko Pojemność (kg)	200	200	200	200	200	200	200
Kolor	Biały	Czarny	Czarny	Czarny	Czarny	Biały	Czarny



Liczba części						
Kod	Zdjęcie	Model	H5711-1 H5711 -1-W	H5711-3	H5711-4 H5711 -4-W	H5711-5
A		Prawe Schody Posty	1	1	1	1
B		Lewe Schody Posty	1	1	1	1
C		Płyta żelazna	1	1	1	1
D		Środek Złączony Pręt	2	5	9	11
I		Niżej Złączony Pręt	1	1	1	1
F		10-14 Klucz	2	2	2	2
G		Śruba 6,3*50 mm	8	8	8	8
H		Śruba M8*60mm	4	4	4	4
I		Śruba M6*35mm	4	10	18	22
J		Nakrętka M8	4	4	4	4
K		Nakrętka M6	4	10	18	22
L		Ekspansja Śruba M8*50	8	8	8	8
N		Ślepy Kołnier	2	2	2	2

Struktura produktu

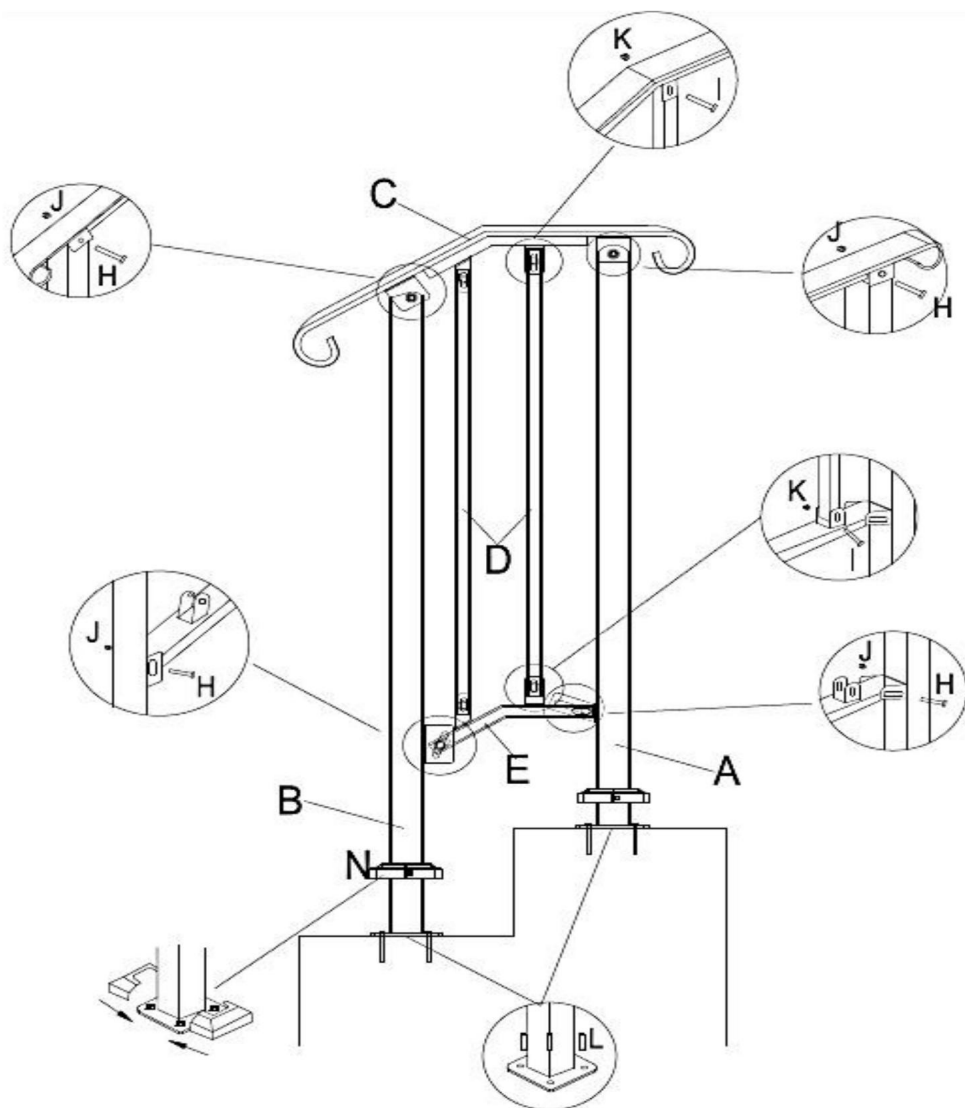

Powyżej przedstawiono strukturę produktu H5711-1, inne modele mają podobną konstrukcję.

Producent: Shanghai muxinmuyeyouxiangongsi

Adres: Shuangchenglu 803nong11hao1602A-1609shi, baoshanqu, szanghaj
200000 CN.

Importowane do AUS: SIHAO PTY LTD. 1 ROKEVA STREET EASTWOOD
NSW 2122 Australia

Importowane do USA: Sanven Technology Ltd. Suite 250, 9166 Anaheim
Miejsce, Rancho Cucamonga, CA 91730



E-CrossStu GmbH

Mainzer Landstr.69, 60329 Frankfurt nad Menem.



YH CONSULTING LIMITED.

C/O YH Consulting Limited Biuro 147, Centurion

Dom, London Road, Staines-upon-Thames, Surrey, TW18 4AX

VEVOR[®]
TOUGH TOOLS, HALF PRICE

Wsparcie techniczne i certyfikat gwarancji
elektronicznej www.vevor.com/support

VEVOR[®]

TOUGH TOOLS, HALF PRICE

Technische ondersteuning en e-garantiecertificaat
www.vevor.com/support

IJZEREN LEUNING

MODEL: H5711

Wij streven er voortdurend naar om u gereedschappen tegen concurrerende prijzen te leveren. "Save Half", "Half Price" of andere soortgelijke uitdrukkingen die wij gebruiken, geven alleen een schatting van de besparingen die u kunt behalen door bepaalde gereedschappen bij ons te kopen in vergelijking met de grote topmerken en betekent niet noodzakelijkerwijs dat alle categorieën gereedschappen die wij aanbieden, worden gedekt. Wij herinneren u eraan om zorgvuldig te controleren of u daadwerkelijk de helft bespaart in vergelijking met de grote topmerken wanneer u een bestelling bij ons plaatst.

VEVOR[®]

TOUGH TOOLS, HALF PRICE

IJZEREN LEUNING

MODEL: H5711

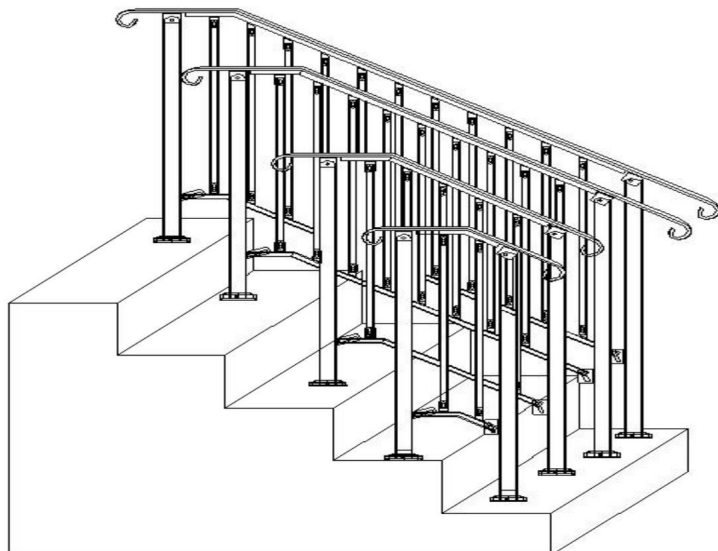

HULP NODIG? NEEM CONTACT MET ONS OP!

Heeft u vragen over het product? Heeft u technische ondersteuning nodig? Neem dan gerust contact met

ons op: **Technische ondersteuning en E-garantiecertificaat**
www.vevor.com/support

Dit is de originele instructie, lees alle handleidingen zorgvuldig door voordat u het product gebruikt. VEVOR behoudt zich een duidelijke interpretatie van onze gebruikershandleiding voor. Het uiterlijk van het product is afhankelijk van het product dat u hebt ontvangen. Vergeef ons dat we u niet opnieuw zullen informeren als er technologie- of software-updates voor ons product zijn.

VEILIGE INSTRUCTIES

LET OP: Lees de instructies en procedures zorgvuldig door voor veilige bediening.

Als u dit niet doet, kan dit ernstig letsel tot gevolg hebben.



WAARSCHUWING:

1. Controleer voordat u de leuning gebruikt of de leuning stevig is bevestigd om persoonlijk letsel en ongelukken te voorkomen.
2. Bij het gebruik van de leuning mag u de leuning niet overbelasten om persoonlijk letsel te voorkomen. letsel of ongeval.
3. Teken, snijd of gebruik geen scherpe voorwerpen op de leuning om schade te voorkomen.
4. Als u de leuning moet demonteren, volgt u de omgekeerde stappen om het te demonteren en op de juiste manier op te bergen.
5. Dit product is geen speelgoed. Laat kinderen niet met dit artikel spelen.









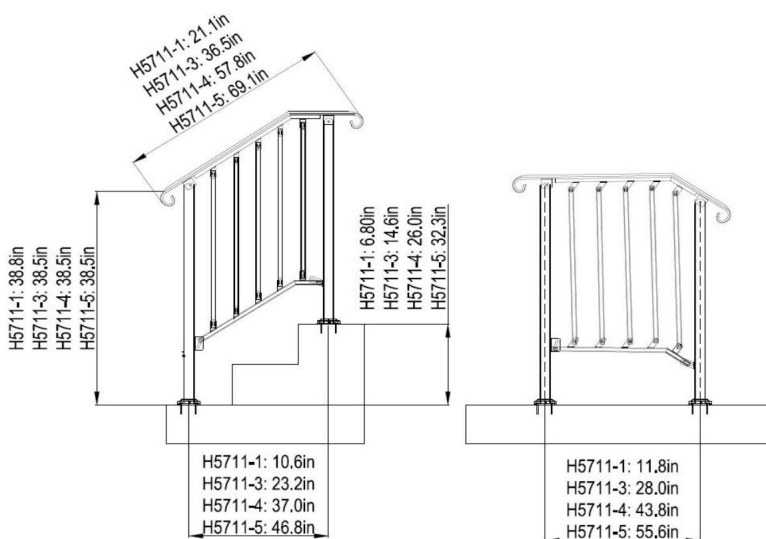
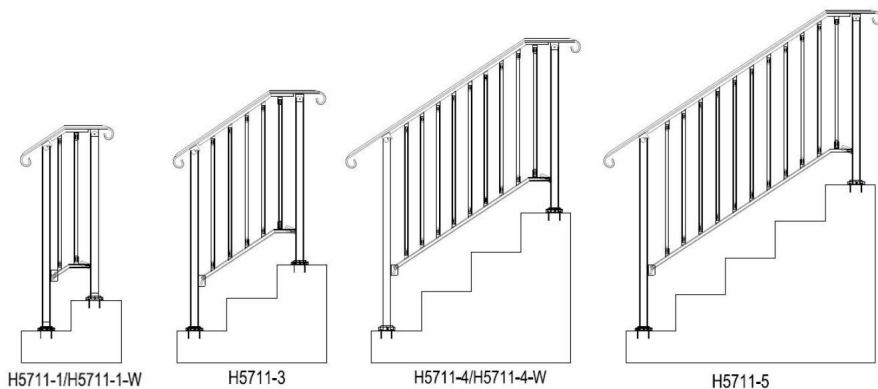

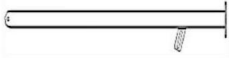
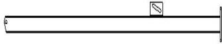
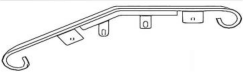
MONTAGEVOORZORGSMAATREGELEN

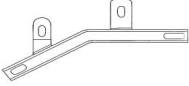
1. Monteer alleen volgens deze instructies. Onjuiste montage kan gevaren creëren.
2. Draag tijdens het werk een door de ANSI goedgekeurde veiligheidsbril en stevige werkhandschoenen. montage.
3. Zorg ervoor dat de verzamelplaats schoon en goed verlicht is.
4. Houd omstanders uit de buurt tijdens de montage.
5. Ga niet in de weer als u moe bent of onder invloed van alcohol, drugs of medicatie.
6. Producteigenschappen zijn van toepassing op correct en volledig gemonteerde producten. alleen producten.
7. Voor aanvullende informatie over de onderdelen die in de volgende lijst staan vermeld, pagina's, raadpleeg dan het montageschema van deze handleiding. Uitpakken en Scheid alle onderdelen in een schone werkruimte.
8. Om veiligheidsredenen wordt aanbevolen om deze hardware door 2 personen te laten installeren. mensen.

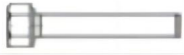
BEWAAR DEZE INSTRUCTIES

Model	H5711-1-W	H5711-1	H5711-3	H5711-4	H5711-4-W	H5711-5	
Geslacht							
Aantal van Stappen	1½	1½	2½	3¼	3¼	4½	
Voorgesteld Hoogte (mm)	150	150	300	452	452	600	
Maximaal. Hoogte (mm)	173	173	370	660	660	820	
Maximaal Handelswijze Capaciteit (kg)	200	200	200	200	200	200	
Kleur	Wit	Zwart	Zwart	Zwart	Wit	Zwart	



Aantal onderdelen						
Code	Foto	Model	H5711-1 (H5711 -1 Wj)	H5711-3	H5711-4 (H5711 -4 Wj)	H5711-5
A		Rechter trap Berichten	1	1	1	1
B		Linker trap Berichten	1	1	1	1
C		Plaatijzer	1	1	1	1
D		Midden Verbinden Hengel	2	5	9	11
EN		Lager Verbinden Hengel	1	1	1	1
F		10-14 Moersleutel	2	2	2	2
G		Schroef 6,3*50mm	8	8	8	8
H		Schroef M8*60mm	4	4	4	4
I		Schroef M6*35mm	4	10	18	22
J		Moer M8	4	4	4	4
Ik		Moer M6	4	10	18	22
Ik		Uitbreiding Schroef M8*50	8	8	8	8
N		Blind Flens	2	2	2	2

Productstructuur

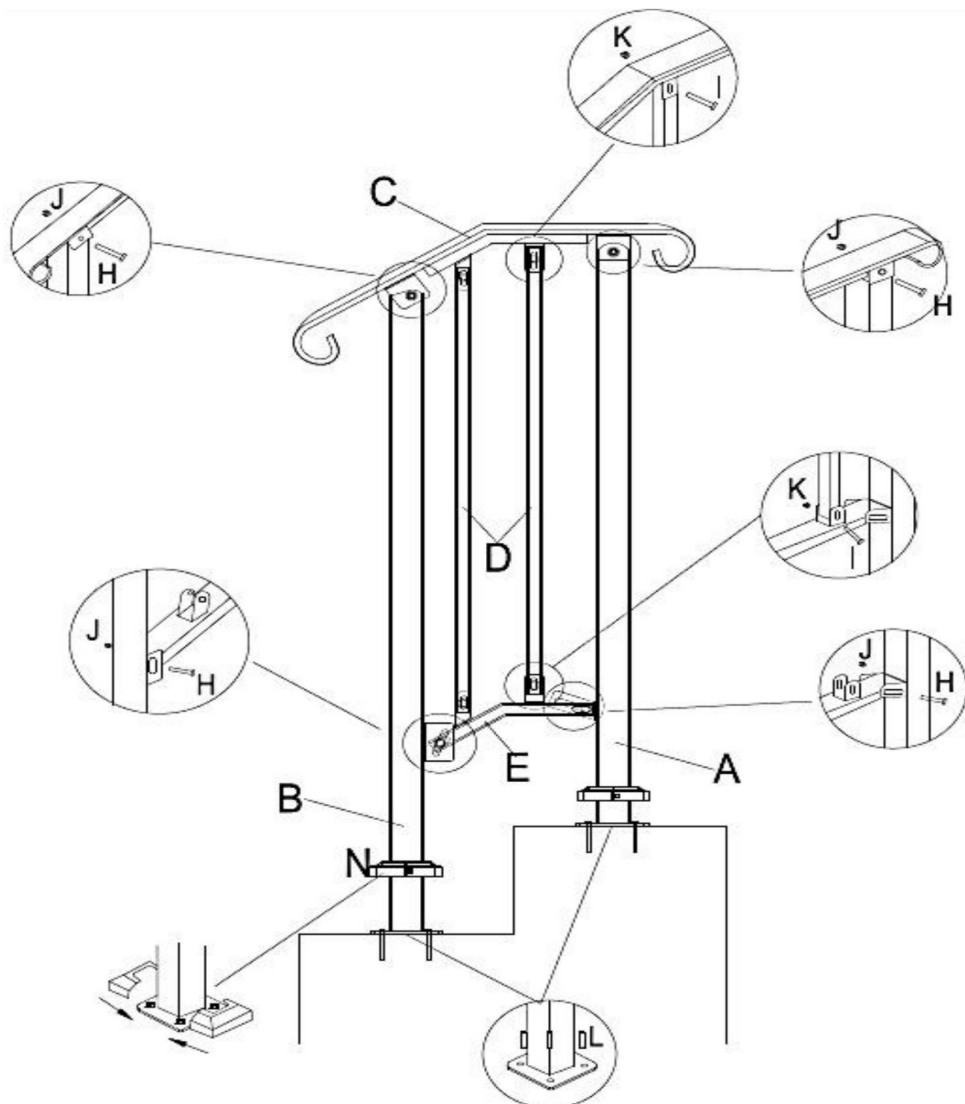

Hierboven ziet u de productstructuur van de H5711-1. Andere modellen zijn qua constructie vergelijkbaar.

Fabrikant: Shanghaimuxinmuyeyouxiangongsi

Adres: Shuangchenglu 803nong11hao1602A-1609shi, baoshanqu, shanghai 200000 CN.

Geïmporteerd naar AUS: SIHAO PTY LTD. 1 ROKEVA STREETEASTWOOD
NSW 2122 Australië

Geïmporteerd naar de VS: Sanven Technology Ltd. Suite 250, 9166 Anaheim
Plaats, Rancho Cucamonga, CA 91730



E-CrossStu GmbH

Mainzer Landstr.69, 60329 Frankfurt am Main.



YH CONSULTING LIMITED.

C/O YH Consulting Limited Kantoor 147, Centurion

Huis, London Road, Staines-upon-Thames, Surrey, TW18 4AX

VEVOR[®]

TOUGH TOOLS, HALF PRICE

**Technische ondersteuning en e-
garantiecertificaat www.vevor.com/support**

VEVOR[®]

TOUGH TOOLS, HALF PRICE

Teknisk support och e-garanticertifikat

www.vevor.com/support

RÄKKE I JÄRN

MODELL: H5711

Vi fortsätter att vara engagerade i att ge dig verktyg till konkurrenskraftiga priser. "Spara hälften", "halva priset" eller andra liknande uttryck som används av oss representerar bara en uppskattning av besparingar du kan dra nytta av att köpa vissa verktyg hos oss jämfört med de stora toppmärkena och betyder inte nödvändigtvis att täcka alla kategorier av verktyg som erbjuds av oss. Du påminns vänligen om att noggrant kontrollera när du gör en beställning hos oss om du faktiskt sparar hälften i jämförelse med de främsta stora varumärkena.

VEVOR®

TOUGH TOOLS, HALF PRICE

RÄKKE I JÄRN

MODELL: H5711

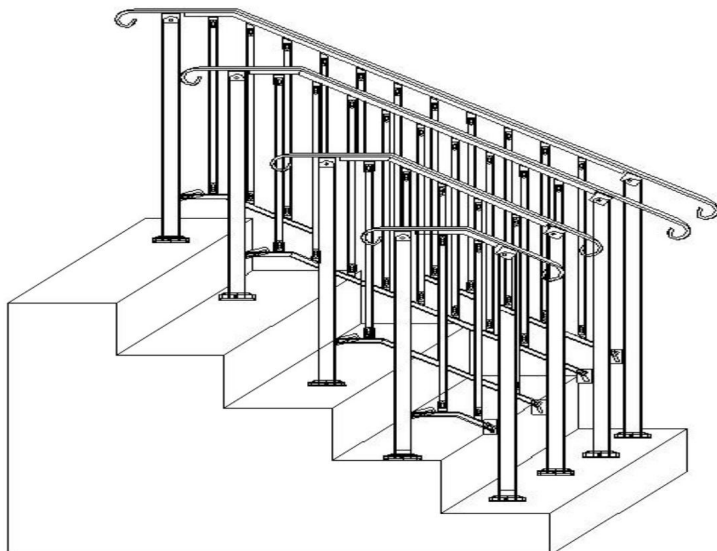

BEHÖVER HJÄLP? KONTAKTA OSS!

Har du produktfrågor? Behöver du teknisk support? Kontakta oss gärna: **Teknisk support och e-**
garanticertifikat www.vevor.com/support

Detta är den ursprungliga instruktionen, läs alla instruktioner noggrant innan du använder den. VEVOR reserverar sig för en tydlig tolkning av vår användarmanual. Utseendet på produkten är beroende av den produkt du fått. Ursäkta oss att vi inte kommer att informera dig igen om det finns någon teknik eller mjukvaruuppdateringar på vår produkt.

SÄKERHETSINSTRUKTIONER

WARNING: Läs noggrant instruktionerna och proceduren för säker användning. Underlåtenhet att göra det kan resultera i allvariga skador.



WARNING:

1. Innan du använder räcket, se till att räcket är säkert installerat för att förhindra personskador och olyckor.
2. När du använder räcket, överbelasta inte räcket för att undvika personligt bruk skada eller olycka.
3. Dra, skär eller använd inte vassa föremål på ledstången för att undvika skador.
4. Om du behöver ta isär ledstången, följ de omvända stegen att demontera och förvara den på rätt sätt.
5. Denna produkt är inte en leksak. Tillåt inte barn att leka med detta föremål.









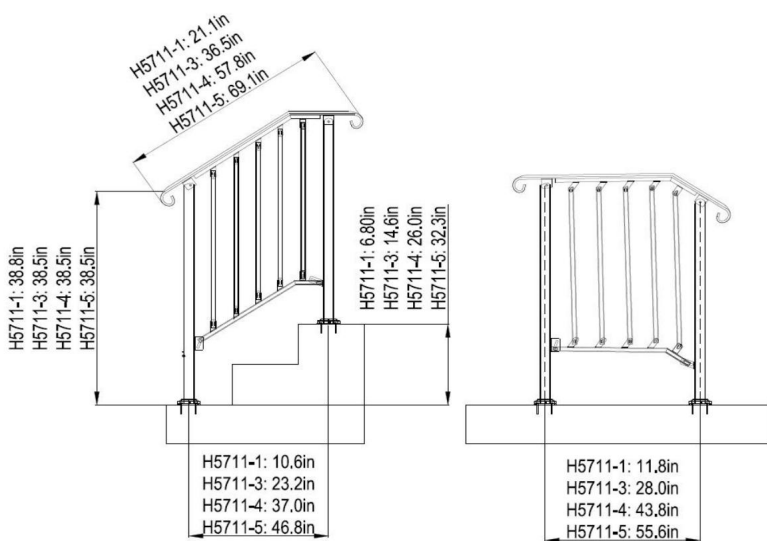
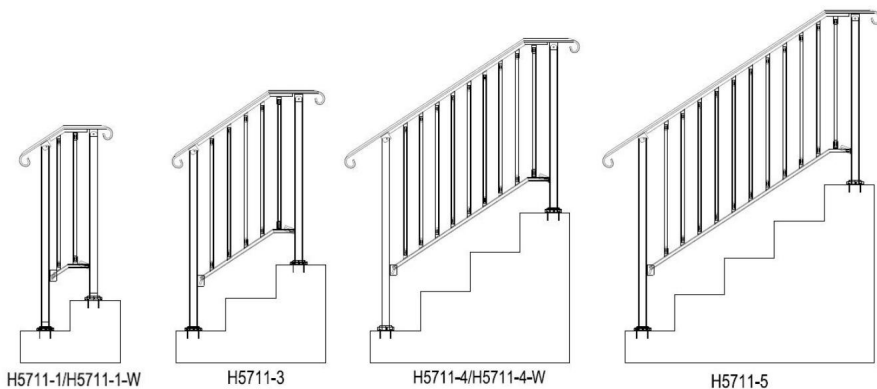

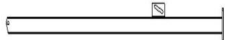
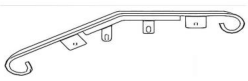
FÖRSIKTIGHETSÅTGÄRDER FÖR MONTERING

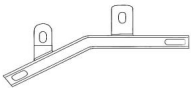
1. Montera endast enligt dessa instruktioner. Felaktig montering kan skapa faror.
2. Bär ANSI-godkända skyddsglasögon och kraftiga arbetshandskar under montering.
3. Håll monteringsområdet rent och väl upplyst.
4. Håll åskådare borta från området under monteringen.
5. Sätt inte ihop när du är trött eller påverkad av alkohol, droger eller medicin.
6. Produktens kapacitet gäller för korrekt och fullständigt monterad endast produkter.
7. För ytterligare information om delarna som listas nedan sidorna, se monteringsdiagrammet i denna manual. Packa upp och separera alla delar i ett rent arbetsområde.
8. Av säkerhetsskäl rekommenderas denna hårdvara att installeras senast 2 personer.

SPARA DESSA INSTRUKTIONER

Modell	H5711-1-W	H5711-1	H5711-3	H5711-4	H5711-4-W	H5711-5	
Lämplig Antal Steg	1½	1½	2-3	2-3	3-4	3-4	4-5
Föreslog Höjd (mm)	150	150	300	300	452	452	600
Max. Höjd (mm)	173	173	370	370	660	660	820
Maximal Lager Kapacitet (kg)	200	200	200	200	200	200	200
Färg	Vit	Svart	Svart	Svart	Vit	Vit	Svart



Antal delar						
Koda	Bild	Modell	H5711-1 (H5711 -1-W)	H5711-3	H5711-4 (H5711 -4-W)	H5711-5
A		Höger trappa Inlägg	1	1	1	1
B		Vänster trappa Inlägg	1	1	1	1
C		Plattjärn	1	1	1	1
D		Mitten Ansluter Stång	2	5	9	11
001		Lägre Ansluter Stång	1	1	1	1
F		10-14 Rycka	2	2	2	2
G		Skruva 6,3*50 mm	8	8	8	8
H		Skruva M8*60mm	4	4	4	4
		Skruva M6*35mm	4	10	18	22
J		Mutter M8	4	4	4	4
K		Mutter M6	4	10	18	22
L		Expansion Skruva M8*50	8	8	8	8
N		Blind Fläns	2	2	2	2

Produktstruktur

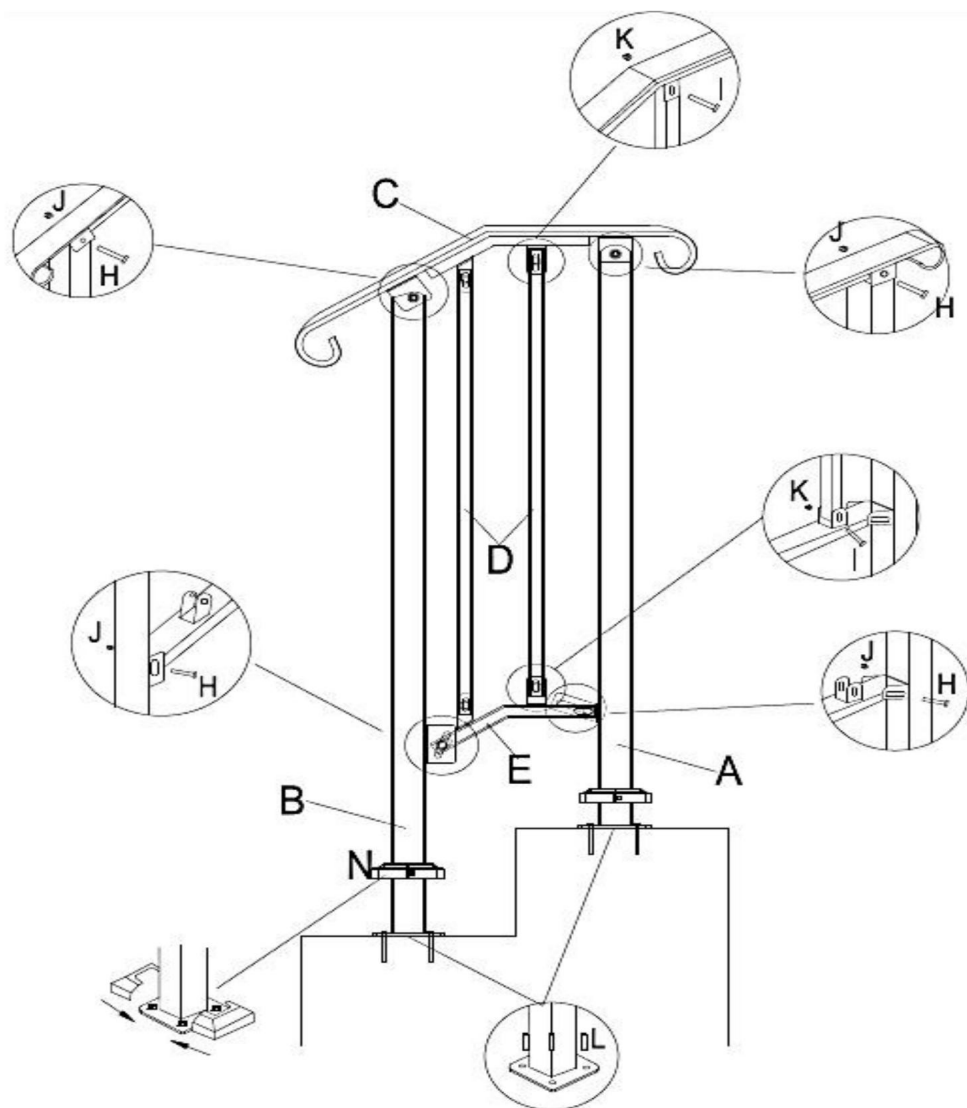

Ovan är H5711-1 produktstruktur, andra modeller är liknande i konstruktion.

Tillverkare: Shanghaimuxinmuyeyouxiangongsi

Adress: Shuangchenglu 803nong11hao1602A-1609shi, baoshanqu, shanghai 200000
CN.

Importerad till AUS: SIHAO PTY LTD. 1 ROKEVA STREETEASTWOOD
NSW 2122 Australien

Importerad till USA: Sanven Technology Ltd. Suite 250, 9166 Anaheim
Place, Rancho Cucamonga, CA 91730



E-CrossStu GmbH

Mainzer Landstr.69, 60329 Frankfurt am Main.



YH CONSULTING LIMITED.

C/O YH Consulting Limited Office 147, Centurion

House, London Road, Staines-upon-Thames, Surrey, TW18 4AX

VEVOR[®]

TOUGH TOOLS, HALF PRICE

Teknisk support och e-garanticertifikat

www.vevor.com/support