

# **VEVOR<sup>®</sup>**

**TOUGH TOOLS, HALF PRICE**

Technical Support and E-Warranty Certificate

[www.vevor.com/support](http://www.vevor.com/support)

## **IRON HANDRAIL**

**MODEL: H5712**

We continue to be committed to provide you tools with competitive price. "Save Half", "Half Price" or any other similar expressions used by us only represents an estimate of savings you might benefit from buying certain tools with us compared to the major top brands and does not necessarily mean to cover all categories of tools offered by us. You are kindly reminded to verify carefully when you are placing an order with us if you are actually saving half in comparison with the top major brands.

# VEVOR<sup>®</sup>

TOUGH TOOLS, HALF PRICE

## IRON HANDRAIL

MODEL: H5712

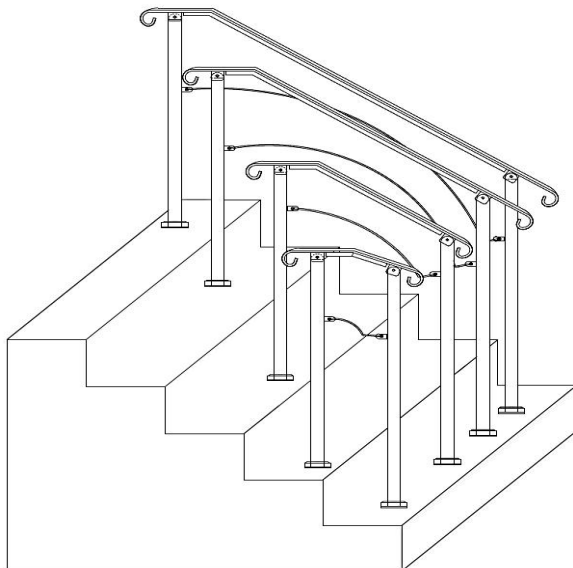

### NEED HELP? CONTACT US!

Have product questions? Need technical support? Please feel free to contact us:

**Technical Support and E-Warranty Certificate**  
[www.vevor.com/support](http://www.vevor.com/support)

This is the original instruction, please read all manual instructions carefully before operating. VEVOR reserves a clear interpretation of our user manual. The appearance of the product shall be subject to the product you received. Please forgive us that we won't inform you again if there are any technology or software updates on our product.

## SAFE INSTRUCTIONS

**CAUTION:** Carefully read instructions and procedures for safe operations. Failure to do so can result in serious injury.



### **WARNING:**

1. Before using the handrail, ensure that the handrail is securely installed to prevent personal injury and accidents.
2. When using the handrail, do not overload the handrail to avoid personal injury or accident.
3. Do not draw, cut, or use sharp objects on the handrail to avoid damage.
4. If you need to disassemble the handrail, please follow the reverse steps to disassemble and store it properly.
5. This product is not a toy. Do not allow children to play with this item.

## ASSEMBLY PRECAUTIONS







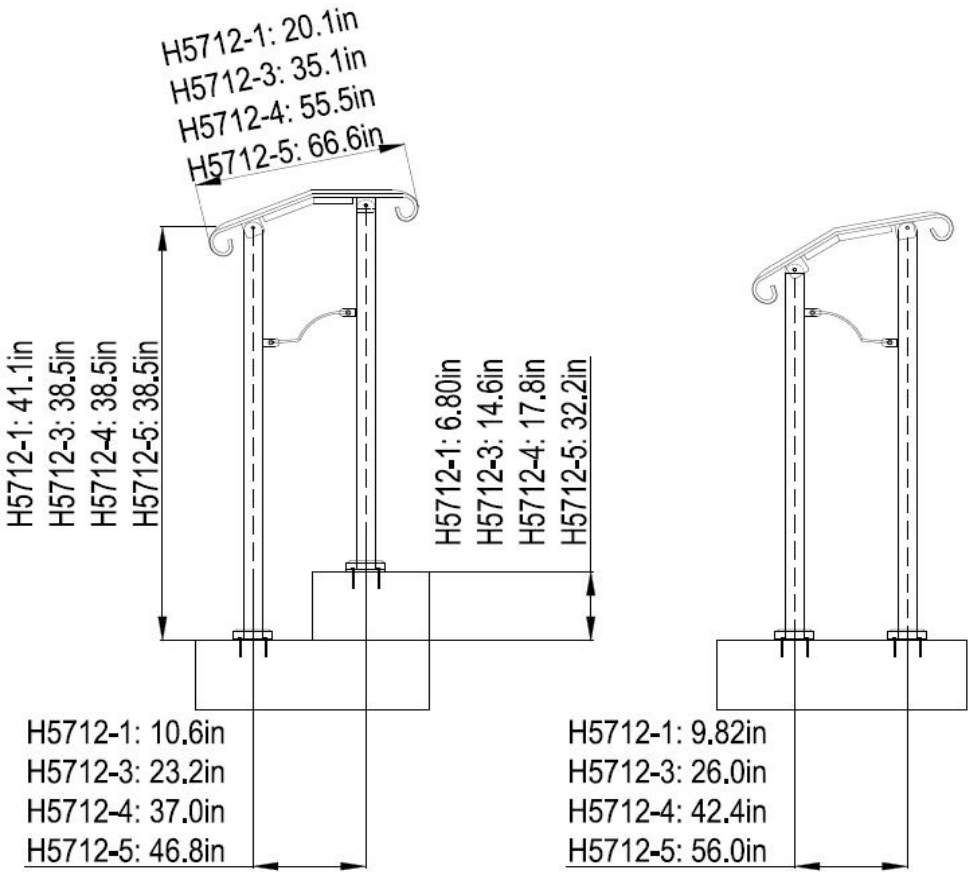

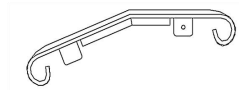

1. Assemble only according to these instructions. Improper assembly can create hazards.
2. Wear ANSI-approved safety goggles and heavy-duty work gloves during assembly.
3. Keep the assembly area clean and well-lit.
4. Keep bystanders out of the area during assembly.
5. Do not assemble when tired or under the influence of alcohol, drugs or medication.
6. Product capabilities apply to properly and completely assembled products only.
7. For additional information regarding the parts listed in the following pages, please refer to the Assembly Diagram of this manual. Unwrap and separate all parts in a clean work area.
8. For safety reasons, this hardware is recommended to be installed by 2 people.

**SAVE THESE INSTRUCTIONS**

<b>Model</b>	<b>H5712-1</b>	<b>H5712-3</b>	<b>H5712-4</b>	<b>H5712-5</b>
<b>Suitable Number Of Steps</b>	1~2	2~3	3~4	4~5
<b>Suggested Height (mm)</b>	-	300	452	600
<b>Max. Height(mm)</b>	173	370	660	820
<b>Maximum Bearing Capacity (kg)</b>	150	150	150	150
<b>Colour</b>	Black	Black	Black	Black



Number Of Parts			
Code	Photo	Model	H5712-1 H5712-3 H5712-4 H5712-5
A		Right Stair Posts	1
B		Left Stair Posts	1

C		Slab Iron	1
D		Middle Connecting Rod	1
E		Blind Flange	2
F		10-14 Wrench	2
G		Screw 6.3*50mm	8
H		Screw M8*60mm	2
I		Screw M6*60mm	2
J		Nut M8	2
K		Nut M6	2
L		Expansion Screw M8*50	8

## Product Structure

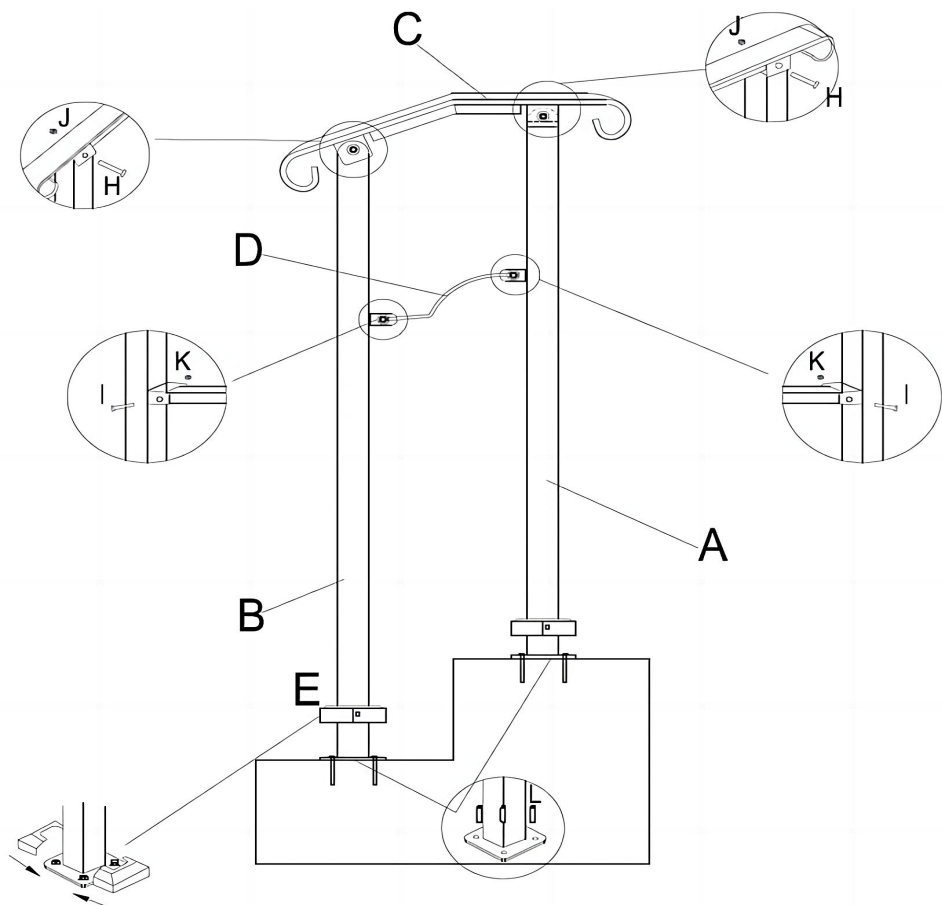

H5712-1

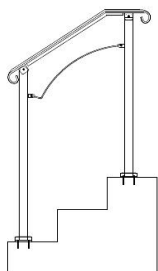

H5712-3

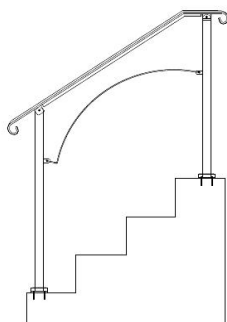

H5712-4

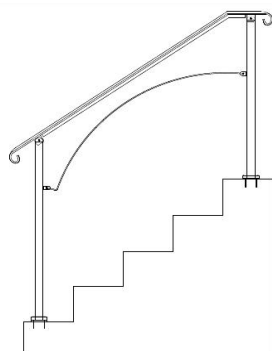

H5712-5

**Manufacturer:** Shanghaimuxinmuyeyouxiangongsi

**Address:** Shuangchenglu 803nong11hao1602A-1609shi, baoshanqu, shanghai 200000 CN.

**Imported to AUS:** SIHAO PTY LTD. 1 ROKEVA STREETEASTWOOD NSW 2122 Australia

**Imported to USA:** Sanven Technology Ltd. Suite 250, 9166 Anaheim Place, Rancho Cucamonga, CA 91730



E-CrossStu GmbH  
Mainzer Landstr.69, 60329 Frankfurt am Main.



YH CONSULTING LIMITED.  
C/O YH Consulting Limited Office 147, Centurion House, London Road, Staines-upon-Thames, Surrey, TW18 4AX

# VEVOR®

**TOUGH TOOLS, HALF PRICE**

**Technical Support and E-Warranty Certificate**

[www.vevor.com/support](http://www.vevor.com/support)



# VEVOR<sup>®</sup>

## TOUGH TOOLS, HALF PRICE

Assistance technique et certificat de garantie

électronique [www.vevor.com/support](http://www.vevor.com/support)

## RAMPE EN FER

MODÈLE : H5712

Nous continuons à nous engager à vous fournir des outils à des prix compétitifs.

« Économisez la moitié », « Moitié prix » ou toute autre expression similaire utilisée par nous ne représente qu'une estimation des économies que vous pourriez réaliser en achetant certains outils chez nous par rapport aux grandes marques et ne couvre pas nécessairement toutes les catégories d'outils que nous proposons.

Nous vous rappelons de bien vouloir vérifier soigneusement lorsque vous passez une commande chez nous si vous économisez réellement la moitié par rapport aux grandes marques.

**VEVOR**<sup>®</sup>  
TOUGH TOOLS, HALF PRICE

RAMPE EN FER

MODÈLE : H5712

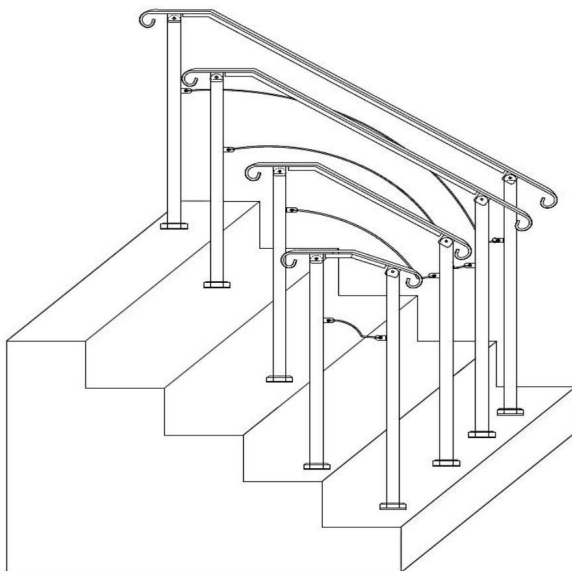

**BESOIN D'AIDE? CONTACTEZ-NOUS!**

Vous avez des questions sur nos produits ? Vous avez besoin d'assistance technique ?  
N'hésitez pas

à nous contacter : Assistance technique et certificat de garantie  
électronique [www.vevor.com/support](http://www.vevor.com/support)

Il s'agit de la notice d'utilisation d'origine. Veuillez lire attentivement toutes les instructions du manuel avant de l'utiliser. VEVOR se réserve le droit d'interpréter clairement notre manuel d'utilisation. L'apparence du produit dépend du produit que vous avez reçu. Veuillez nous excuser, nous ne vous informerons plus en cas de mise à jour technologique ou logicielle de notre produit.

## CONSIGNES DE SÉCURITÉ

ATTENTION : Lisez attentivement les instructions et les procédures pour des opérations en toute sécurité.

Le non-respect de cette consigne peut entraîner des blessures graves.



### AVERTISSEMENT:

1. Avant d'utiliser la rampe, assurez-vous qu'elle est solidement installée pour prévenir les blessures corporelles et les accidents.
2. Lorsque vous utilisez la rampe, ne surchargez pas la rampe pour éviter tout risque de blessure ou accident.
3. Ne tirez pas, ne coupez pas et n'utilisez pas d'objets tranchants sur la rampe pour éviter de l'endommager.
4. Si vous devez démonter la rampe, veuillez suivre les étapes inverses pour le démonter et le ranger correctement.
5. Ce produit n'est pas un jouet. Ne laissez pas les enfants jouer avec cet article.

## PRÉCAUTIONS D'ASSEMBLAGE







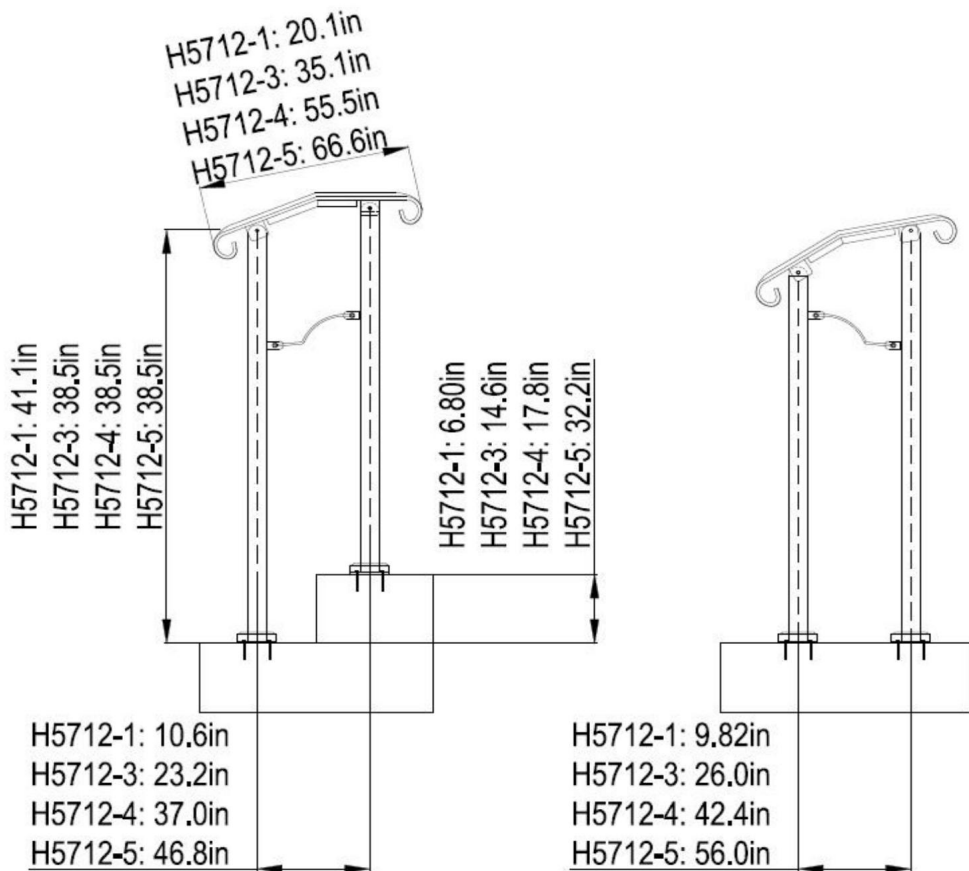

1. Assemblez uniquement selon ces instructions. Un assemblage incorrect peut créer des dangers.
2. Portez des lunettes de sécurité approuvées par l'ANSI et des gants de travail robustes pendant l'assemblage.
3. Gardez la zone de montage propre et bien éclairée.
4. Gardez les spectateurs hors de la zone pendant le montage.
5. Ne pas monter si vous êtes fatigué ou sous l'influence de l'alcool, de drogues ou médicament.
6. Les capacités du produit s'appliquent aux produits correctement et complètement assemblés.  
produits uniquement.
7. Pour plus d'informations sur les pièces répertoriées ci-dessous pages, veuillez vous référer au schéma d'assemblage de ce manuel. Déballez et séparer toutes les pièces dans une zone de travail propre.
8. Pour des raisons de sécurité, il est recommandé d'installer ce matériel par 2 personnes.

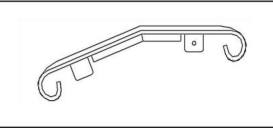
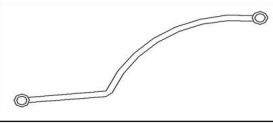
CONSERVEZ CES INSTRUCTIONS

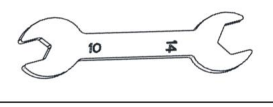
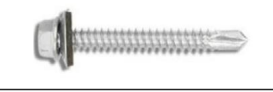
Modèle	H5712-1	H5712-3	H5712-4	H5712-5
Nombre d'étapes approprié	12	23	34	4 à 5
Hauteur suggérée (mm)	-	300	452	600
Hauteur max. (mm)	173	370	660	820
Capacité de charge maximale (kg)	150	150	150	150
Couleur	Noir	Noir	Noir	Noir



Nombre de pièces			
Code	Photo	Modèle	H5712-1 H5712-3 H5712-4 H5712-5
UN		Poteaux d'escalier droits	1
B		Poteaux d'escalier gauche	1

C		Plaque de fer	1
D		Milieu Bielle	1
ET		Bride aveugle	2
F		Clé 10-14	2
G		Vis 6,3*50mm	8
H		Vis M8*60mm	2
.		Vis M6*60mm	2
J		Écrou M8	2
K		Écrou M6	2
L		Vis d'expansion M8*50	8

## Structure du produit

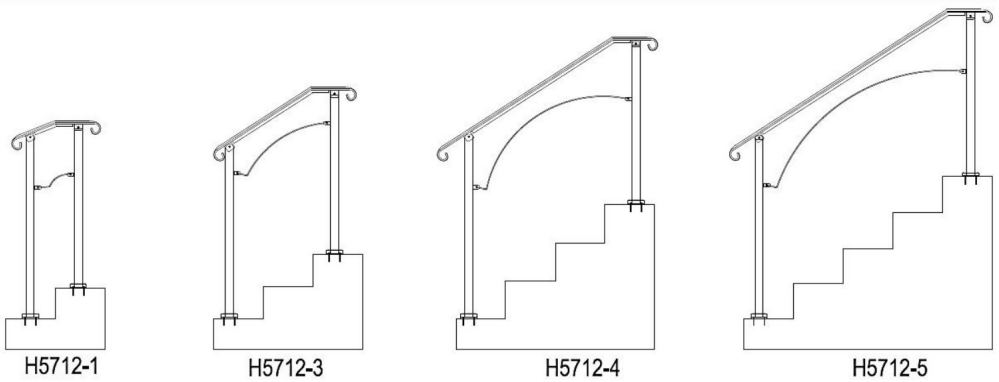
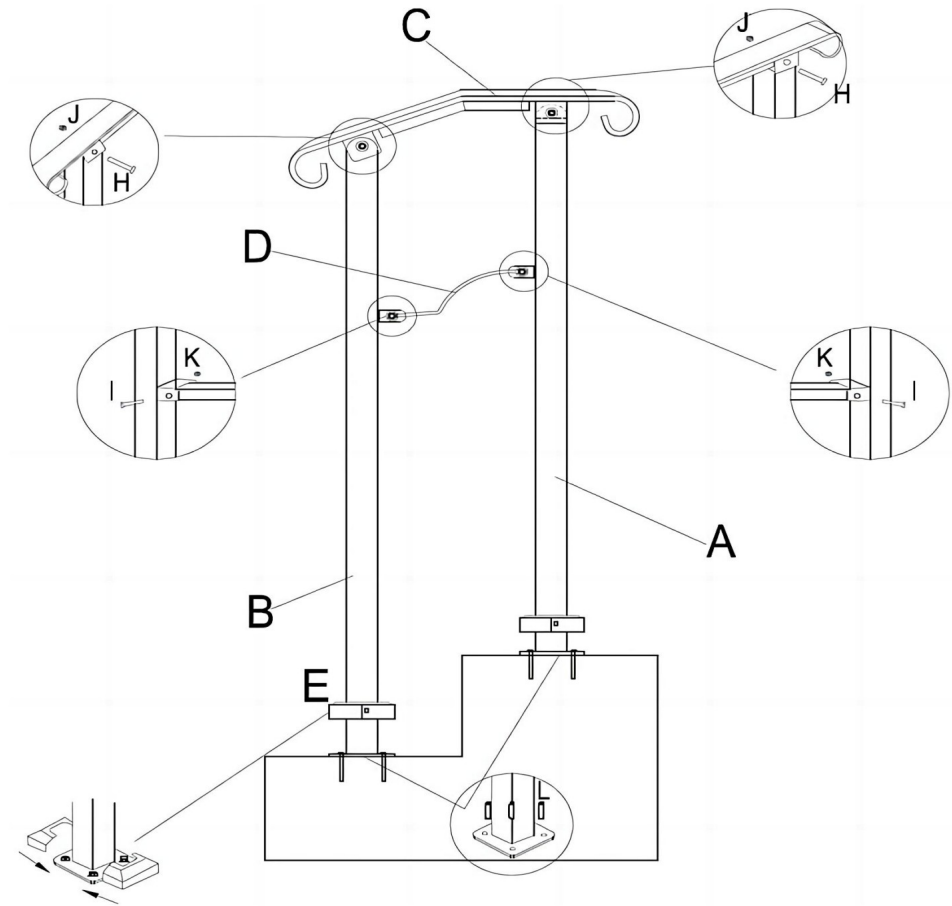

Fabricant : Shanghaimuxinmuyeyouxiangongsi

Adresse : Shuangchenglu 803nong11hao1602A-1609shi, baoshanqu, shanghai  
200000 CN.

Importé en Australie : SIHAO PTY LTD. 1 ROKEVA STREETEASTWOOD  
NSW 2122 Australie

Importé aux États-Unis : Sanven Technology Ltd. Suite 250, 9166 Anaheim  
Lieu, Rancho Cucamonga, CA 91730



E-CrossStu GmbH

Mainzer Landstr.69, 60329 Francfort-sur-le-Main.



YH CONSULTING LIMITÉE.

A/S YH Consulting Limited Bureau 147, Centurion

Maison, London Road, Staines-upon-Thames, Surrey,  
TW18 4AX

# VEVOR®

**TOUGH TOOLS, HALF PRICE**

Assistance technique et certificat de garantie électronique

[www.vevor.com/support](http://www.vevor.com/support)



# **VEVOR<sup>®</sup>**

## **TOUGH TOOLS, HALF PRICE**

Technischer Support und E-Garantie-Zertifikat  
[www.vevor.com/support](http://www.vevor.com/support)

## **EISENHANDLAUF**

**MODELL: H5712**

Wir sind weiterhin bestrebt, Ihnen Werkzeuge zu wettbewerbsfähigen Preisen anzubieten. „Sparen Sie die Hälfte“, „Halber Preis“ oder andere ähnliche Ausdrücke, die wir verwenden, stellen nur eine Schätzung der Ersparnis dar, die Sie beim Kauf bestimmter Werkzeuge bei uns im Vergleich zu den großen Topmarken erzielen können, und decken nicht unbedingt alle von uns angebotenen Werkzeugkategorien ab. Wir möchten Sie freundlich daran erinnern, bei Ihrer Bestellung bei uns sorgfältig zu prüfen, ob Sie im Vergleich zu den großen Topmarken tatsächlich die Hälfte sparen.

# VEVOR®

TOUGH TOOLS, HALF PRICE

## EISENHANDLAUF

MODELL: H5712

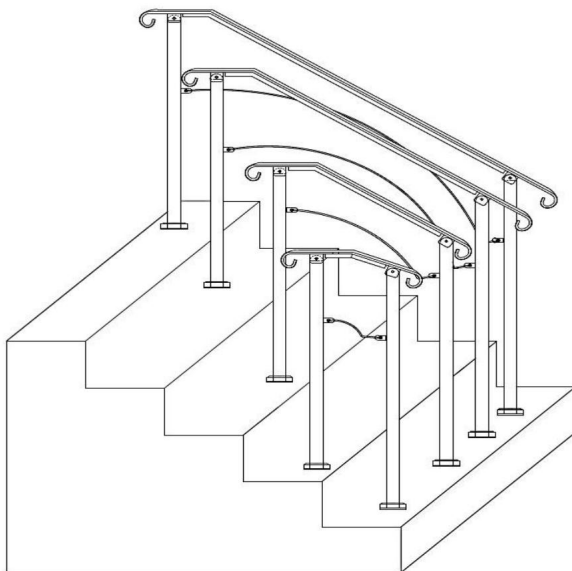

### Brauchen Sie Hilfe? Kontaktieren Sie uns!

Haben Sie Fragen zum Produkt? Benötigen Sie technischen Support? Bitte kontaktieren Sie uns:

**Technischer Support und E-Garantie-Zertifikat [www.vevor.com/support](http://www.vevor.com/support)**

Dies ist die Originalanleitung. Bitte lesen Sie alle Anweisungen sorgfältig durch, bevor Sie das Gerät in Betrieb nehmen. VEVOR behält sich eine klare Auslegung unserer Bedienungsanleitung vor. Das Erscheinungsbild des Produkts richtet sich nach dem Produkt, das Sie erhalten haben. Bitte verzeihen Sie uns, dass wir Sie nicht erneut informieren, wenn es Technologie- oder Software-Updates für unser Produkt gibt.

## SICHERE ANWEISUNGEN

**ACHTUNG:** Lesen Sie die Anweisungen und Verfahren für einen sicheren Betrieb sorgfältig durch.

Andernfalls kann es zu schweren Verletzungen kommen.



### **WARNUNG:**

1. Stellen Sie vor der Verwendung des Handlaufs sicher, dass der Handlauf sicher installiert ist um Personenschäden und Unfälle zu vermeiden.
2. Wenn Sie den Handlauf benutzen, überlasten Sie ihn nicht, um Verletzungen zu vermeiden. Verletzungen oder Unfälle.
3. Um eine Beschädigung zu vermeiden, dürfen Sie nicht am Handlauf zeichnen, schneiden oder scharfe Gegenstände verwenden.
4. Wenn Sie den Handlauf demontieren müssen, befolgen Sie bitte die Schritte in umgekehrter Reihenfolge um es ordnungsgemäß zu zerlegen und zu lagern.
5. Dieses Produkt ist kein Spielzeug. Erlauben Sie Kindern nicht, mit diesem Artikel zu spielen.

## VORSICHTSMASSNAHMEN BEI DER MONTAGE



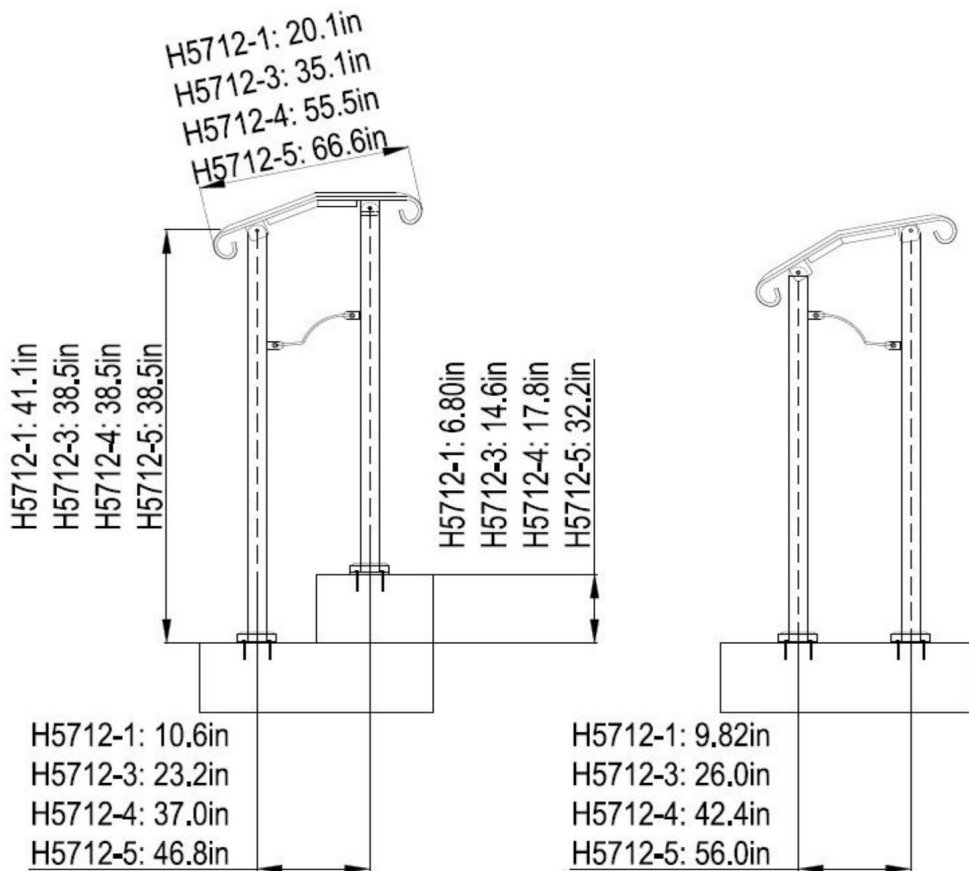

1. Die Montage muss gemäß dieser Anleitung erfolgen. Eine unsachgemäße Montage kann Gefahren schaffen.
2. Tragen Sie ANSI-zugelassene Schutzbrillen und schwere Arbeitshandschuhe während Montage.
3. Halten Sie den Versammlungsbereich sauber und gut beleuchtet.
4. Halten Sie während der Montage unbeteiligte Zuschauer vom Bereich fern.
5. Montieren Sie nicht, wenn Sie müde sind oder unter dem Einfluss von Alkohol, Drogen oder Medikamente.
6. Die Produkteigenschaften gelten für ordnungsgemäß und vollständig montierte Nur Produkte.
7. Weitere Informationen zu den im Folgenden aufgeführten Teilen finden Sie Seiten finden Sie im Montageplan dieses Handbuchs. Auspacken und Trennen Sie alle Teile in einem sauberen Arbeitsbereich.
8. Aus Sicherheitsgründen wird empfohlen, diese Hardware von 2 Menschen.

**BEWAHREN SIE DIESE ANWEISUNGEN AUF**

<b>Modell</b>	<b>H5712-1</b>	<b>H5712-3</b>	<b>H5712-4</b>	<b>H5712-5</b>	
<b>Geeignete Anzahl Schritte</b>	1y2	2y3	3y4	4y5	
<b>Empfohlene Höhe (mm)</b>	-	300	452	600	
<b>Max. Höhe (mm)</b>	173	370	660	820	
<b>Maximale Tragfähigkeit ykgy</b>	150	150	150	150	
<b>Farbe</b>	Schwarz	Schwarz	Schwarz	Schwarz	

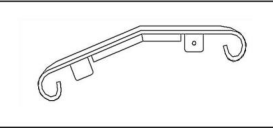
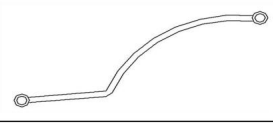
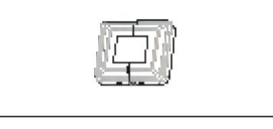
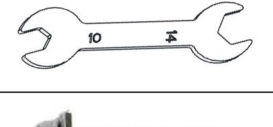
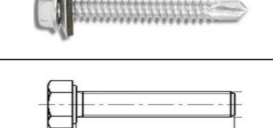
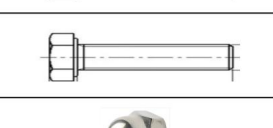

Anzahl der Teile			
Code	Foto	Modell	H5712-1 H5712-3 H5712-4 H5712-5
A		Rechte Treppenpfosten	1
B		Linke Treppenpfosten	1

C		Brammeneisen	1
D		Mitte Pleuelstange	1
UND		Blindflansch	2
F		10-14 Schraubenschlüssel	2
G		Schraube 6,3*50mm	8
H		Schraube M8*60mm	2
-		Schraube M6*60mm	2
J		Mutter M8	2
K		Mutter M6	2
M		Dehnschraube M8*50	8

## Produktstruktur

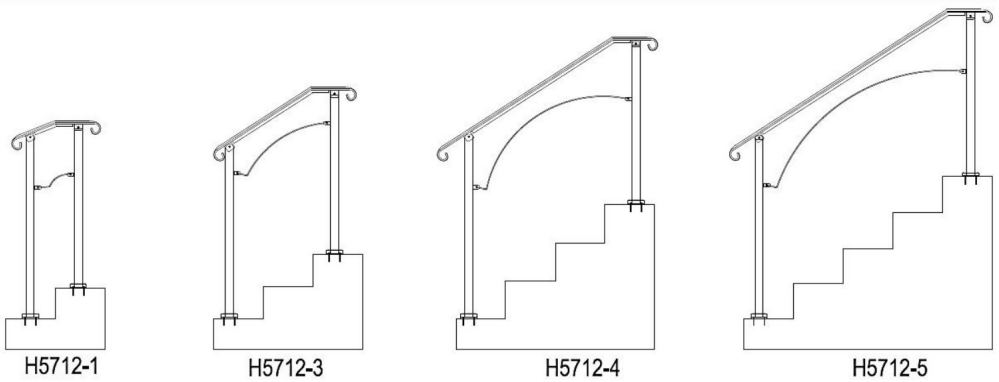
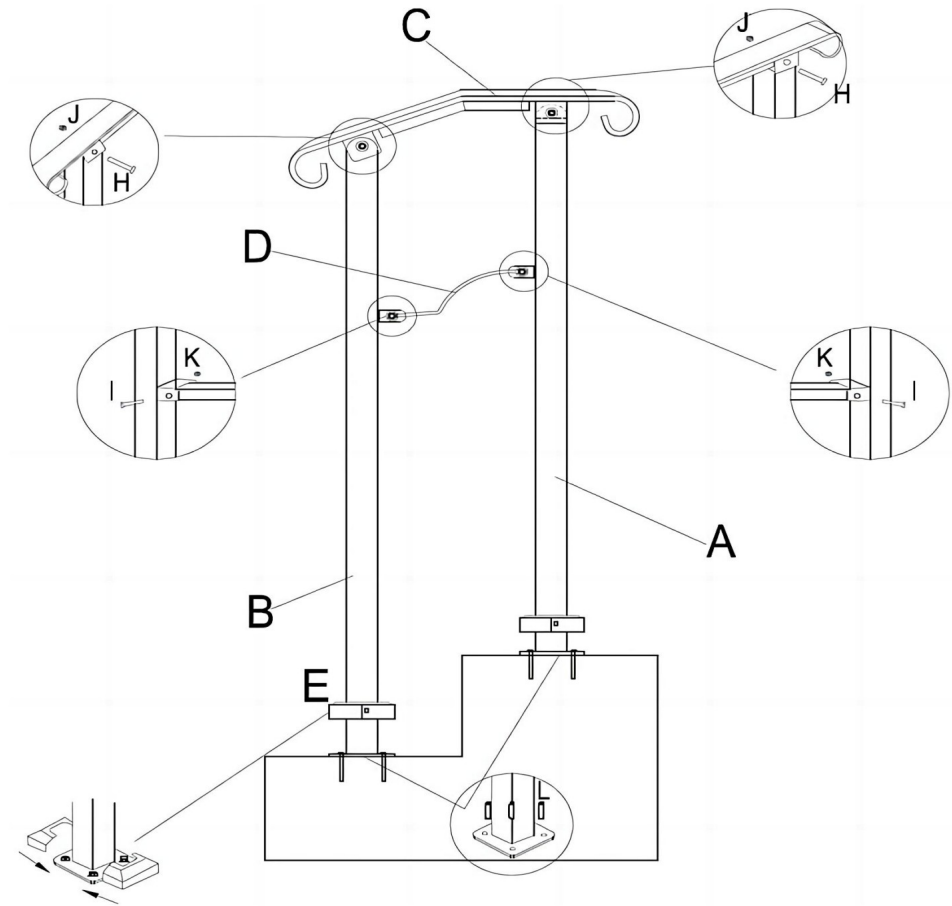

**Hersteller:** Shanghaimuxinmuyeyouxiangongsi

**Adresse:** Shuangchenglu 803nong11hao1602A-1609shi, baoshanqu, Shanghai 200000 CN.

**Nach AUS importiert:** SIHAO PTY LTD. 1 ROKEVA STREETEASTWOOD NSW 2122 Australien

**Importiert in die USA:** Sanven Technology Ltd. Suite 250, 9166 Anaheim Ort, Rancho Cucamonga, CA 91730

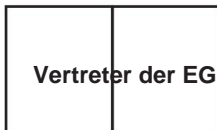

E-CrossStu GmbH

Mainzer Landstr.69, 60329 Frankfurt am Main.



YH CONSULTING LIMITED.

C/O YH Consulting Limited Office 147, Centurion Haus, London Road, Staines-upon-Thames, Surrey, TW18 4AX

# VEVOR®

**TOUGH TOOLS, HALF PRICE**

**Technischer Support und E-Garantie-Zertifikat**

[www.vevor.com/support](http://www.vevor.com/support)



# **VEVOR<sup>®</sup>**

## **TOUGH TOOLS, HALF PRICE**

Supporto tecnico e certificato di garanzia  
elettronica [www.vevor.com/support](http://www.vevor.com/support)

### **CORRIMANO IN FERRO**

**MODELLO: H5712**

Continuiamo a impegnarci per fornirvi strumenti a prezzi competitivi.

"Risparmia la metà", "Metà prezzo" o qualsiasi altra espressione simile da noi utilizzata rappresenta solo una stima del risparmio che potresti ottenere acquistando determinati utensili con noi rispetto ai principali marchi principali e non significa necessariamente coprire tutte le categorie di utensili da noi offerti. Ti ricordiamo gentilmente di verificare attentamente quando effettui un ordine con noi se stai effettivamente risparmiando la metà rispetto ai principali marchi principali.

# VEVOR<sup>®</sup>

TOUGH TOOLS, HALF PRICE

## CORRIMANO IN FERRO

MODELLO: H5712

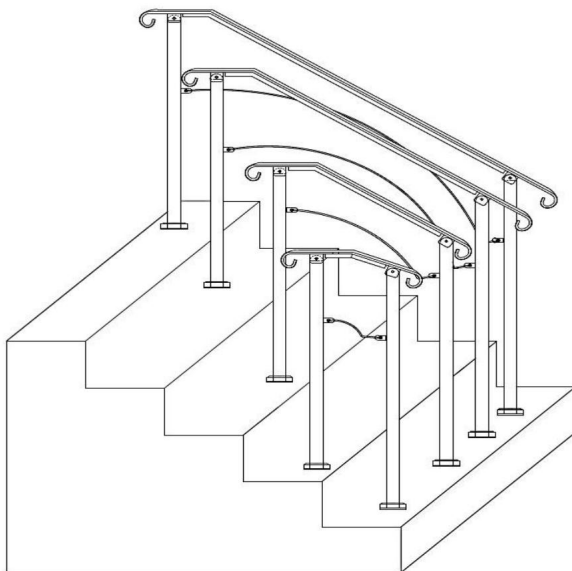

### HAI BISOGNO DI AIUTO? CONTATTACI!

Hai domande sul prodotto? Hai bisogno di supporto tecnico? Non esitare a contattarci:

**Supporto**

**tecnico e certificato di garanzia elettronica [www.vevor.com/  
support](http://www.vevor.com/support)**

Questa è l'istruzione originale, si prega di leggere attentamente tutte le istruzioni del manuale prima di utilizzare. VEVOR si riserva una chiara interpretazione del nostro manuale utente. L'aspetto del prodotto sarà soggetto al prodotto ricevuto. Vi preghiamo di perdonarci se non vi informeremo di nuovo se ci sono aggiornamenti tecnologici o software sul nostro prodotto.

## ISTRUZIONI DI SICUREZZA

**ATTENZIONE:** leggere attentamente le istruzioni e le procedure per operare in sicurezza.

La mancata osservanza di questa precauzione può causare gravi lesioni.



### AVVERTIMENTO:

1. Prima di utilizzare il corrimano, assicurarsi che il corrimano sia installato saldamente per prevenire infortuni e incidenti.
2. Quando si utilizza il corrimano, non sovraccaricarlo per evitare lesioni personali. infortunio o incidente.
3. Non disegnare, tagliare o utilizzare oggetti affilati sul corrimano per evitare danni.
4. Se è necessario smontare il corrimano, seguire i passaggi inversi per smontarlo e conservarlo correttamente.
5. Questo prodotto non è un giocattolo. Non permettere ai bambini di giocare con questo articolo.

## PRECAUZIONI DI MONTAGGIO

1. Montare solo secondo queste istruzioni. Un montaggio improprio può creare pericoli.
2. Indossare occhiali di sicurezza approvati ANSI e guanti da lavoro resistenti durante assemblaggio.
3. Mantenere l'area di assemblaggio pulita e ben illuminata.
4. Tenere gli astanti fuori dall'area durante l'assemblea.
5. Non riunirsi quando si è stanchi o sotto l'effetto di alcol, droghe o farmaco.
6. Le capacità del prodotto si applicano a prodotti correttamente e completamente assemblati solo prodotti.
7. Per ulteriori informazioni sulle parti elencate di seguito pagine, fare riferimento allo schema di montaggio di questo manuale. Scartare e separare tutte le parti in un'area di lavoro pulita.
8. Per motivi di sicurezza, si consiglia di installare questo hardware da 2 persone.





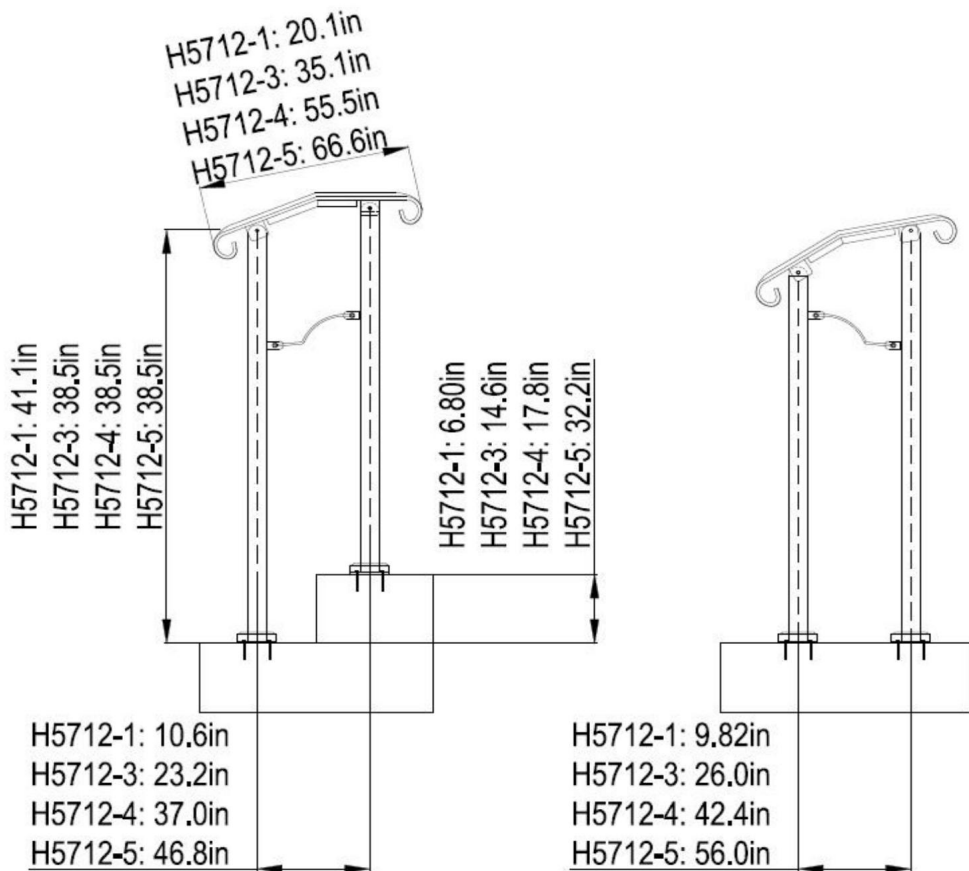

**SALVA QUESTE ISTRUZIONI**

<b>Modello</b>	<b>Italiano:</b>			
<b>Numero di gradini adatto</b>	1y2	2y3	3y4	4y5
<b>Altezza consigliata (mm)</b>	-	300	452	600
<b>Altezza massima (mm)</b>	173	370	660	820
<b>Capacità portante massima (kg)</b>	150	150	150	150
<b>Colore</b>	Nero	Nero	Nero	Nero

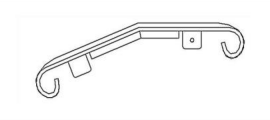
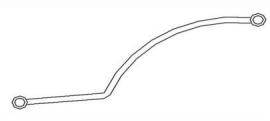

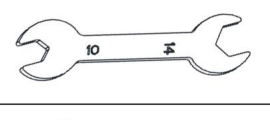
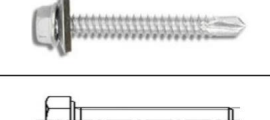
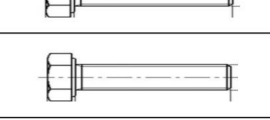
**Numero di parti**

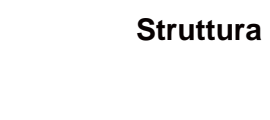
Codice	Foto	Modello	H5712-1 H5712-3 H5712-4 H5712-5
UN		Montanti della scala a destra	1
B		Montanti della scala di sinistra	1

C		Lastra di ferro	1
D		Mezzo Biella	1
E		Flangia cieca	2
F		Chiave inglese 10-14	2
G		Vite 6,3*50mm	8
H		Vite M8*60mm	2
.		Vite M6*60mm	2
J		Dado M8	2
E		Dado M6	2
L		Vite di espansione M8*50	8

### Struttura del prodotto

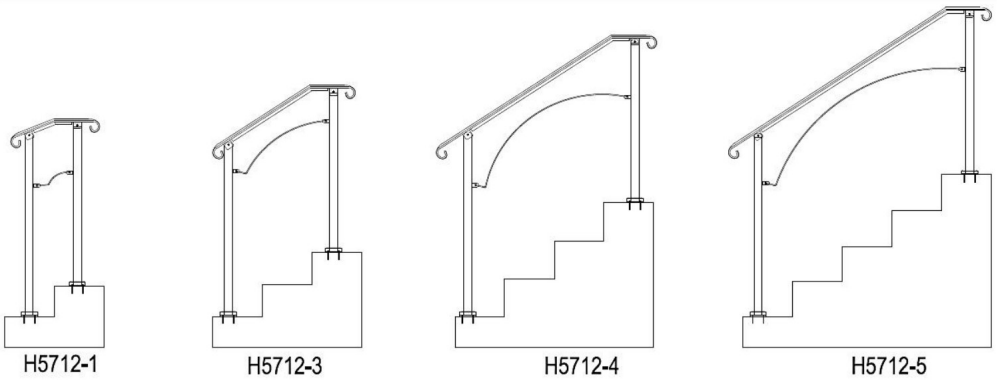
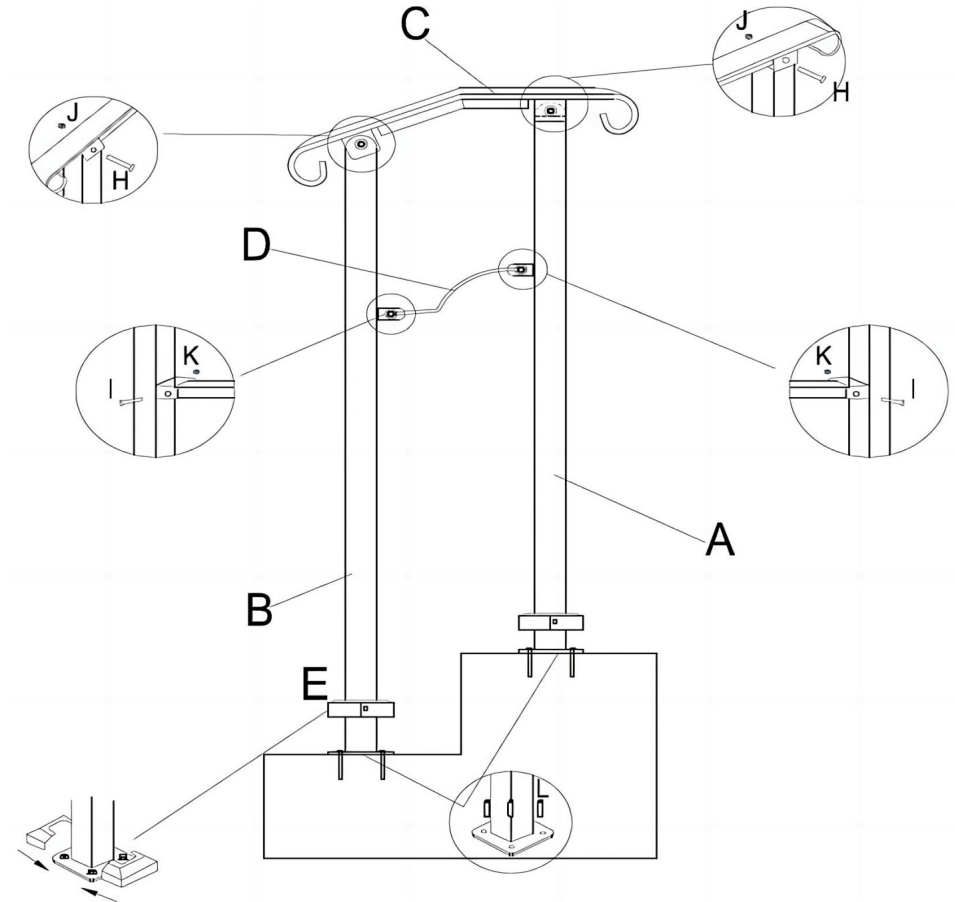

**Produttore:** Shanghaimuxinmuyeyouxiangongsi

**Indirizzo:** Shuangchenglu 803nong11hao1602A-1609shi, baoshanqu, shanghai 200000 CN.

**Importato in AUS:** SIHAO PTY LTD. 1 ROKEVA STREETEASTWOOD

Nuovo Galles del Sud 2122 Australia

**Importato negli USA:** Sanven Technology Ltd. Suite 250, 9166 Anaheim Luogo, Rancho Cucamonga, CA 91730

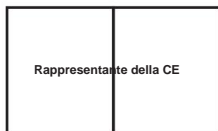

E-CrossStu GmbH

Mainzer Landstr.69, 60329 Francoforte sul Meno.



CONSULENZA YH LIMITATA.

C/O YH Consulting Limited Ufficio 147, Centurion Casa, London Road, Staines-upon-Thames, Surrey, TW184AX

# VEVOR®

**TOUGH TOOLS, HALF PRICE**

**Supporto tecnico e certificato di garanzia elettronica**

**[www.vevor.com/support](http://www.vevor.com/support)**



# **VEVOR<sup>®</sup>**

## **TOUGH TOOLS, HALF PRICE**

Soporte técnico y certificado de garantía  
electrónica [www.vevor.com/support](http://www.vevor.com/support)

**PASAMANOS DE HIERRO**

**MODELO: H5712**

Seguimos comprometidos a brindarle herramientas a precios competitivos. "Ahorre la mitad", "mitad de precio" o cualquier otra expresión similar que utilicemos solo representa una estimación del ahorro que podría obtener al comprar ciertas herramientas con nosotros en comparación con las principales marcas y no necesariamente significa que cubra todas las categorías de herramientas que ofrecemos. Le recordamos que, al realizar un pedido con nosotros, verifique cuidadosamente si realmente está ahorrando la mitad en comparación con las principales marcas.

# VEVOR®

TOUGH TOOLS, HALF PRICE

PASAMANOS DE HIERRO

MODELO: H5712

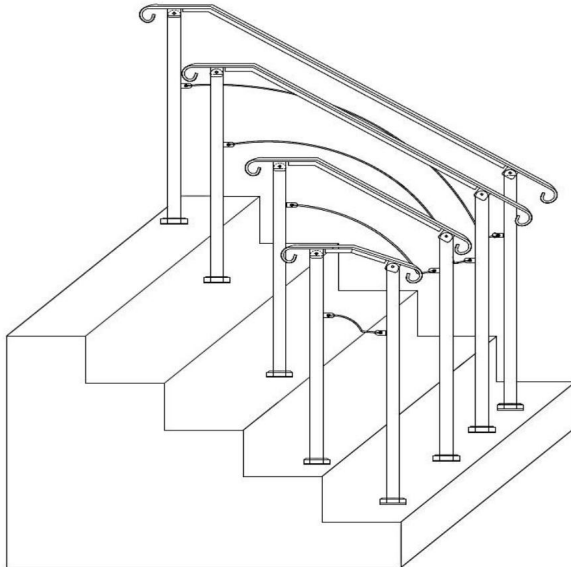

¿NECESITA AYUDA? ¡CONTÁCTENOS!

¿Tiene preguntas sobre el producto? ¿Necesita asistencia técnica? No dude en ponerse en contacto con

nosotros: Asistencia técnica y certificado de garantía electrónica  
[www.vevor.com/support](http://www.vevor.com/support)

Estas son las instrucciones originales, lea atentamente todas las instrucciones del manual antes de utilizar el producto. VEVOR se reserva una interpretación clara de nuestro manual de usuario. La apariencia del producto estará sujeta al producto que recibió. Perdónenos por no informarle nuevamente si hay actualizaciones de tecnología o software en nuestro producto.

## INSTRUCCIONES DE SEGURIDAD

**PRECAUCIÓN:** Lea atentamente las instrucciones y los procedimientos para realizar operaciones seguras.

No hacerlo puede provocar lesiones graves.



### ADVERTENCIA:

1. Antes de utilizar el pasamanos, asegúrese de que esté instalado de forma segura. para evitar lesiones personales y accidentes.
2. Al utilizar el pasamanos, no lo sobrecargue para evitar lesiones personales. lesión o accidente.
3. No tire, corte ni utilice objetos afilados sobre el pasamanos para evitar dañarlo.
4. Si necesita desmontar el pasamanos, siga los pasos a la inversa. desmontarlo y guardarlo adecuadamente.
5. Este producto no es un juguete. No permita que los niños jueguen con este artículo.

## PRECAUCIONES DE MONTAJE





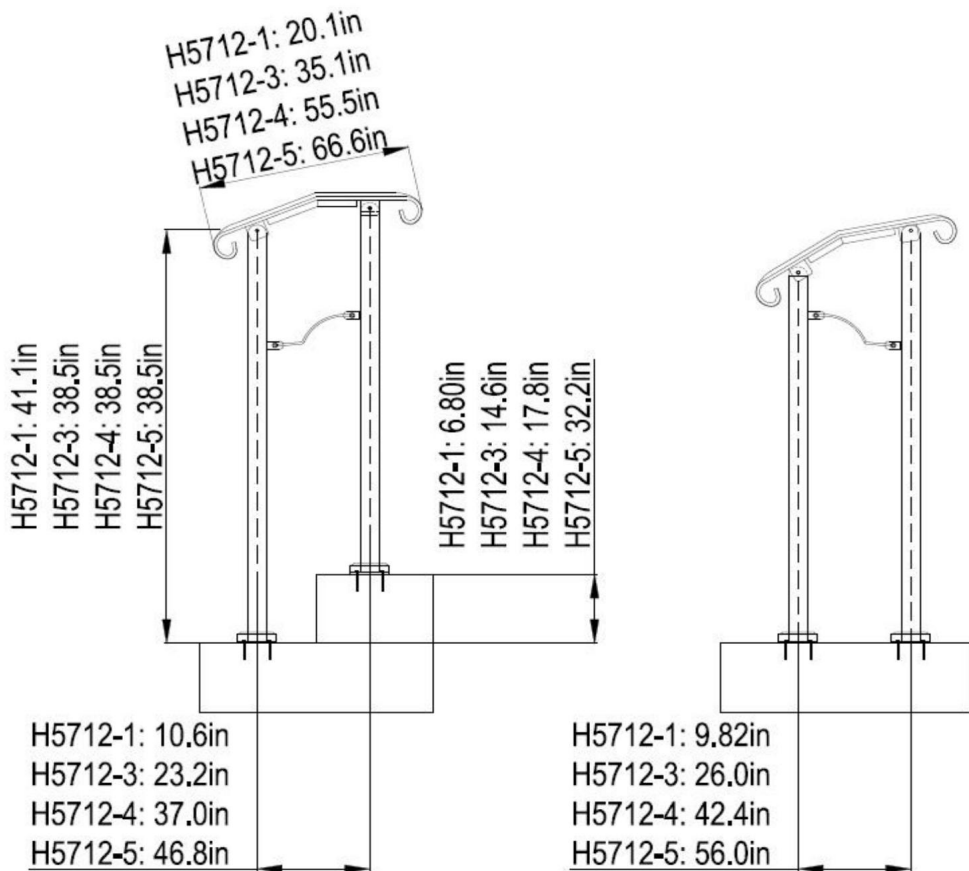

1. Realice el montaje únicamente de acuerdo con estas instrucciones. Un montaje incorrecto puede crear peligros
2. Use gafas de seguridad aprobadas por ANSI y guantes de trabajo resistentes durante asamblea.
3. Mantenga el área de reunión limpia y bien iluminada.
4. Mantenga a los transeúntes fuera del área durante el montaje.
5. No se reúna cuando esté cansado o bajo la influencia del alcohol, drogas o medicamento.
6. Las capacidades del producto se aplican a productos ensamblados de manera correcta y completa. Sólo productos.
7. Para obtener información adicional sobre las piezas enumeradas a continuación, páginas, consulte el diagrama de ensamblaje de este manual. Desenvuelva y Separar todas las piezas en un área de trabajo limpia.
8. Por razones de seguridad, se recomienda que este hardware sea instalado por 2 gente.

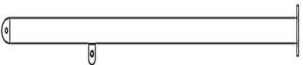
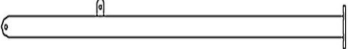
**GUARDE ESTAS INSTRUCCIONES**

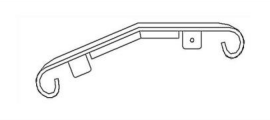
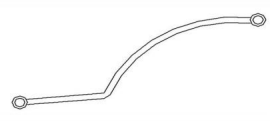
Modelo	H5712-1	H5712-3	H5712-4	H5712-5	
Número adecuado de pasos	12	23	34	45	
Altura sugerida (mm)	-	300	452	600	
Altura máx. (mm)	173	370	660	820	
Capacidad máxima de carga <small>(kilogramo)</small>	150	150	150	150	
Color	Negro	Negro	Negro	Negro	

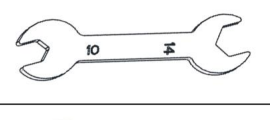
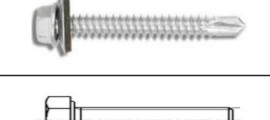
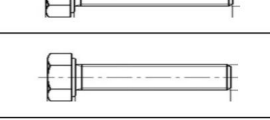

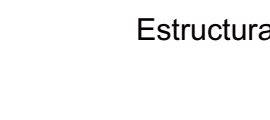
Número de piezas			
Código	Foto	Modelo	H5712-1 H5712-3 H5712-4 H5712-5
A		Postes de escalera derechos	1
B		Postes de escalera izquierdos	1

do		Losa de hierro	1
D		Medio Biela	1
Y		Brida ciega	2
F		Llave inglesa 10-14	2
GRABO		Tornillo 6,3*50 mm	8
yo		Tornillo M8*60mm	2
l		Tornillo M6*60mm	2
Yo		Tuerca M8	2
K		Tuerca M6	2
yo		Tornillo de expansión M8*50	8

### Estructura del producto

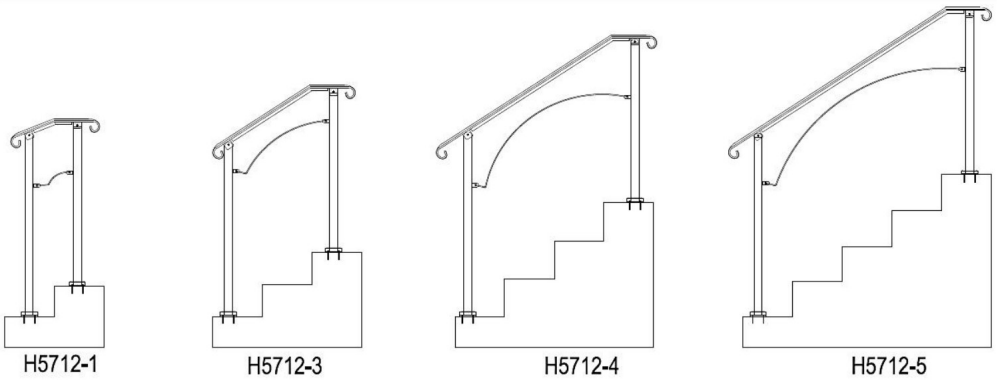
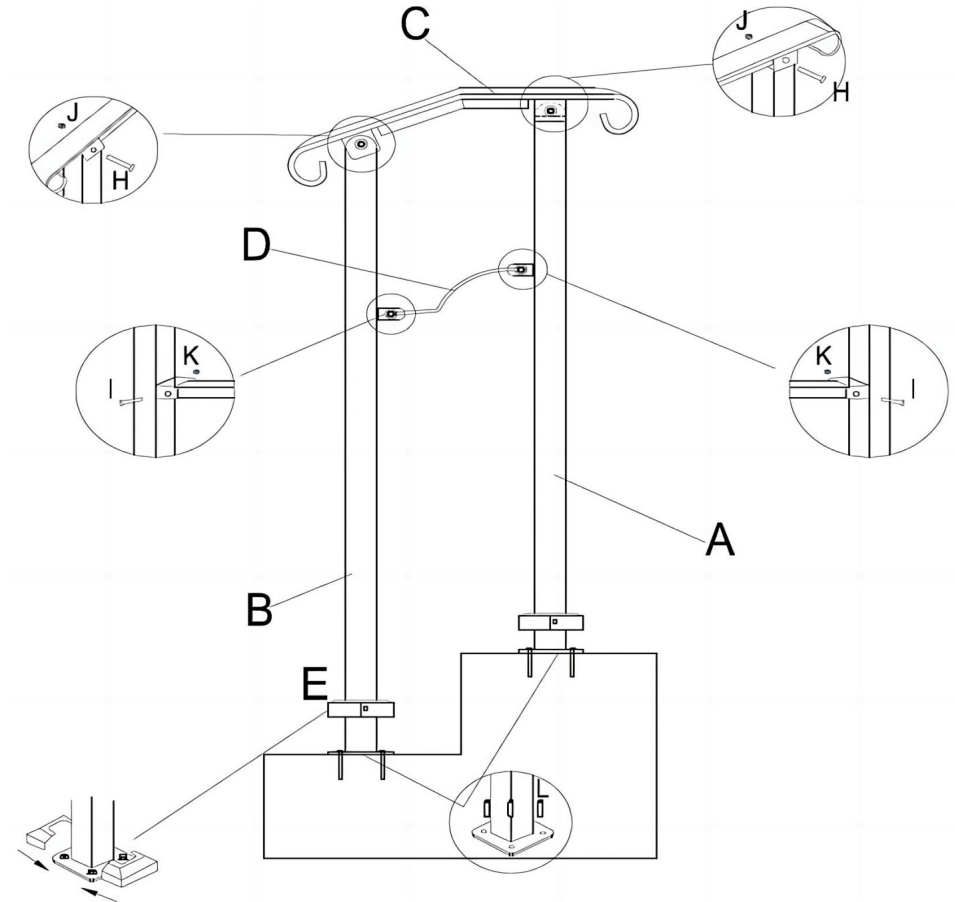

Fabricante: Shanghaimuxinmuyeyouxiangongsi

Dirección: Shuangchenglu 803nong11hao1602A-1609shi, baoshanqu,  
shanghai 200000 CN.

Importado a Australia: SIHAO PTY LTD. 1 ROKEVA STREETEASTWOOD

Nueva Gales del Sur 2122 Australia

Importado a EE. UU.: Sanven Technology Ltd. Suite 250, 9166 Anaheim

Lugar, Rancho Cucamonga, CA 91730

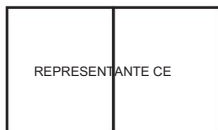

E-CrossStu GmbH

Mainzer Landstr.69, 60329 Fráncfort del Meno.

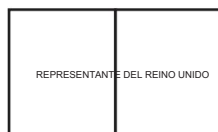

YH CONSULTING LIMITADA.

C/O YH Consulting Limited Oficina 147, Centurion  
Casa, London Road, Staines-upon-Thames, Surrey,  
TW18 4AX

# VEVOR®

**TOUGH TOOLS, HALF PRICE**

Soporte técnico y certificado de garantía electrónica

[www.vevor.com/support](http://www.vevor.com/support)



# VEVOR<sup>®</sup>

## TOUGH TOOLS, HALF PRICE

Wsparcie techniczne i certyfikat gwarancji

elektronicznej [www.vevor.com/support](http://www.vevor.com/support)

PORĘCZ ŻELAZNA

MODEL: H5712

Nadal staramy się oferować Państwu narzędzia w konkurencyjnych cenach.

„Oszczędź połowę”, „Połowa ceny” lub inne podobne wyrażenia używane przez nas stanowią jedynie szacunkowe oszczędności, jakie możesz uzyskać, kupując u nas określone narzędzia w porównaniu z głównymi markami i niekoniecznie oznaczają one objęcie wszystkich kategorii narzędzi oferowanych przez nas. Uprzejmie przypominamy, aby dokładnie sprawdzić, czy składając u nas zamówienie faktycznie oszczędzasz połowę w porównaniu z głównymi markami.

**VEVOR**<sup>®</sup>  
TOUGH TOOLS, HALF PRICE

PORĘCZ ŻELAZNA

MODEL: H5712

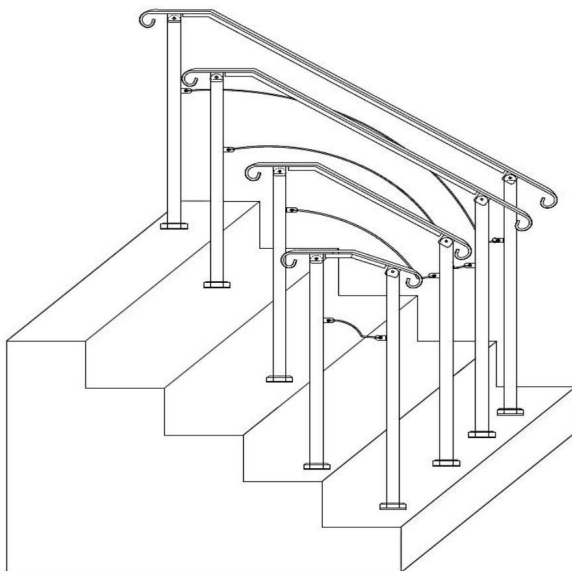

POTRZEBUJESZ POMOCY? SKONTAKTUJ SIĘ Z NAMI!

Masz pytania dotyczące produktu? Potrzebujesz wsparcia technicznego? Skontaktuj się z nami: Wsparcie

techniczne i certyfikat E-Gwarancji [www.vevor.com/support](http://www.vevor.com/support)

To jest oryginalna instrukcja, przed użyciem należy uważnie przeczytać wszystkie instrukcje. VEVOR zastrzega sobie jasną interpretację naszej instrukcji obsługi. Wygląd produktu będzie zależał od produktu, który otrzymałeś. Prosimy o wybaczenie, że nie poinformujemy Cię ponownie, jeśli w naszym produkcie pojawią się jakiegokolwiek aktualizacje technologiczne lub oprogramowania.

## INSTRUKCJE BEZPIECZEŃSTWA

**UWAGA:** Aby zapewnić bezpieczną obsługę, należy uważnie przeczytać instrukcje i procedury.

Niedopełnienie tego obowiązku może skutkować poważnymi obrażeniami.



### OSTRZEŻENIE:

1. Przed użyciem poręczy należy upewnić się, że poręcz jest solidnie zamontowana, aby zapobiec obrażeniom ciała i wypadkom.
2. Podczas korzystania z poręczy nie należy jej przeciążać, aby uniknąć obrażeń ciała, obrażenia lub wypadek.
3. Aby uniknąć uszkodzeń, nie należy ciągnąć, ciąć ani używać ostrych przedmiotów na poręcz.
4. Jeśli musisz zdemontować poręcz, wykonaj czynności w odwrotnej kolejności, aby go prawidłowo rozmontować i przechowywać.
5. Ten produkt nie jest zabawką. Nie pozwalaj dzieciom bawić się tym przedmiotem.

## ŚRODKI OSTROŻNOŚCI PODCZAS MONTAŻU





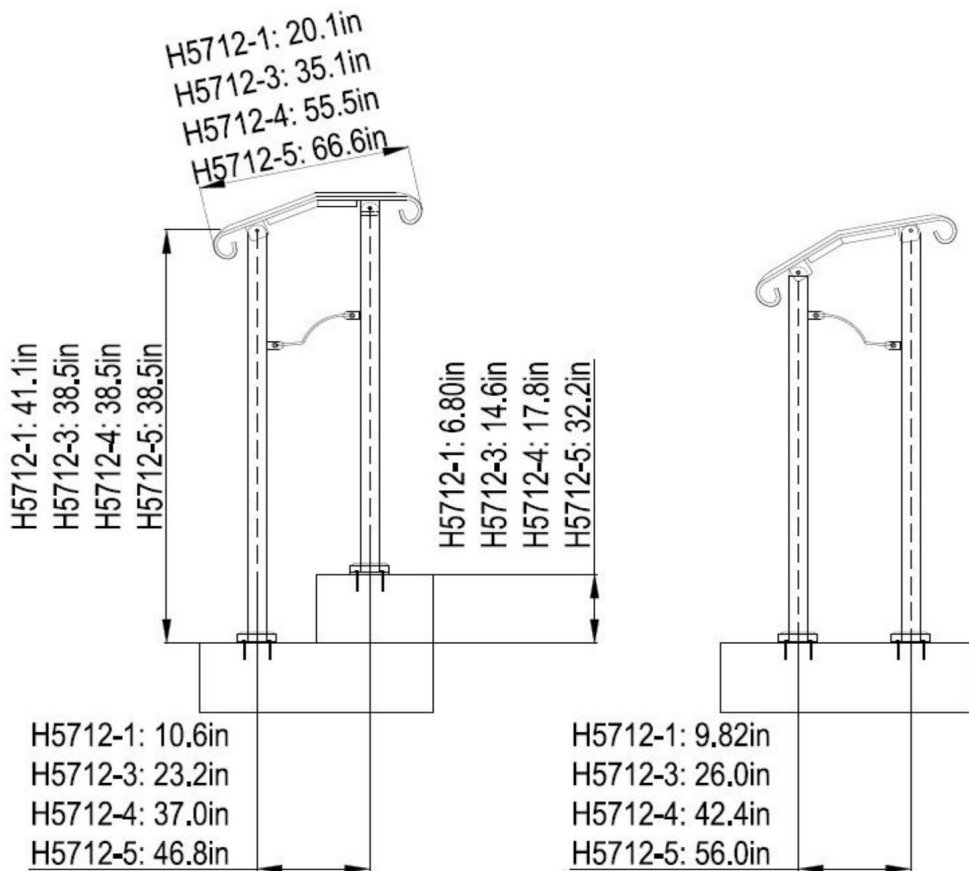

1. Montaż należy wykonywać wyłącznie zgodnie z niniejszą instrukcją. Nieprawidłowy montaż może stwarzać zagrożenia.
2. Podczas pracy należy nosić okulary ochronne i wytrzymałe rękawice robocze zgodne z normą ANSI montaż.
3. Utrzymuj miejsce zgromadzenia w czystości i zapewnij dobre oświetlenie.
4. Podczas montażu nie dopuszczaj osób postronnych na teren montażu.
5. Nie należy gromadzić się, będąc zmęczonym lub pod wpływem alkoholu, narkotyków lub lek.
6. Możliwości produktu dotyczą prawidłowego i kompletnego montażu tylko produkty.
7. Aby uzyskać dodatkowe informacje dotyczące części wymienionych poniżej, strony, zapoznaj się ze schematem montażu w tym podręczniku. Rozpakuj i oddzielić wszystkie części w czystym miejscu pracy.
8. Ze względów bezpieczeństwa zaleca się, aby montaż tego sprzętu został wykonany przez 2 osoby, ludzie.

**ZAPISZ TE INSTRUKCJE**

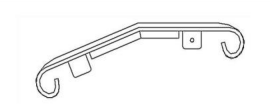
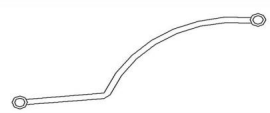
Model	H5712-1	H5712-3	H5712-4	H5712-5
Odpowiednia liczba kroków	12	23	34	45
Sugerowana wysokość (mm)	-	300	452	600
Maksymalna wysokość (mm)	173	370	660	820
Maksymalna nośność (kg)	150	150	150	150
Kolor	Czarny	Czarny	Czarny	Czarny

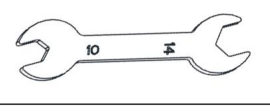
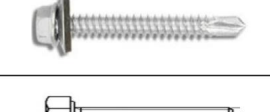
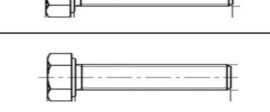

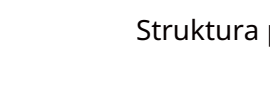
Liczba części			
Kod	Zdjęcie	Model	H5712-1 H5712-3 H5712-4 H5712-5
A		Prawe słupki schodowe	1
B		Lewe słupki schodowe	1

C		Płyta żelazna	1
D		Środek Korbówód	1
I		Kołnierz zaślepiający	2
F		Klucz 10-14	2
G		Śruba 6,3*50mm	8
H		Śruba M8*60mm	2
i		Śruba M6*60mm	2
J		Nakrętka M8	2
K		Nakrętka M6	2
L		Śruba rozprężna M8*50	8

## Struktura produktu

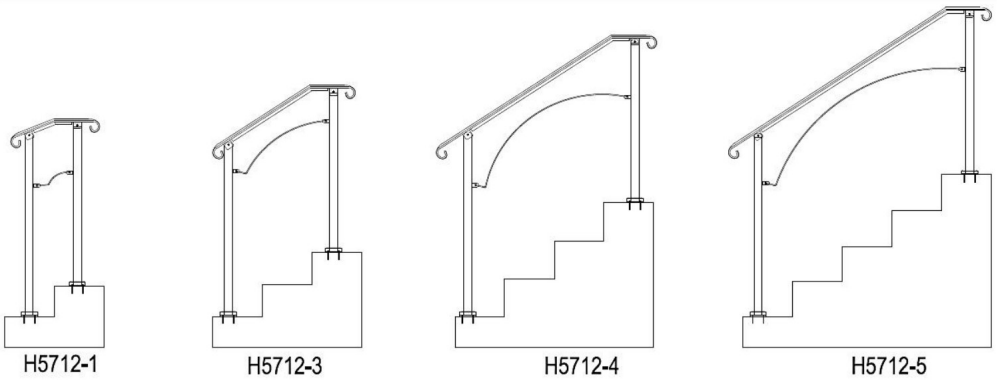
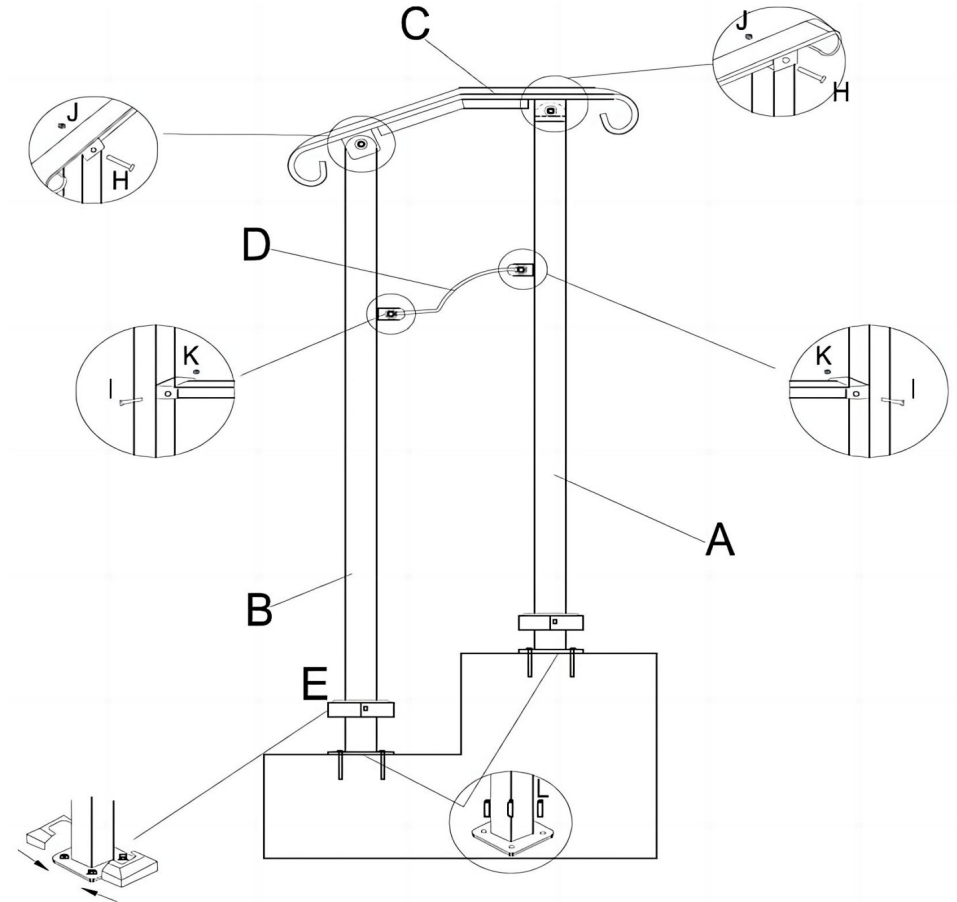

Producent: Shanghaimuxinmuyeyouxiangongsi

Adres: Shuangchenglu 803nong11hao1602A-1609shi, baoshanqu, szanghaj  
200000 CN.

Importowane do AUS: SIHAO PTY LTD. 1 ROKEVA STREETEASTWOOD  
NSW 2122 Australia

Importowane do USA: Sanven Technology Ltd. Suite 250, 9166 Anaheim  
Miejsce, Rancho Cucamonga, CA 91730



E-CrossStu GmbH

Mainzer Landstr.69, 60329 Frankfurt nad Menem.



YH CONSULTING LIMITED.

C/O YH Consulting Limited Biuro 147, Centurion  
Dom, London Road, Staines-upon-Thames, Surrey,  
TW18 4AX

# VEVOR®

**TOUGH TOOLS, HALF PRICE**

Wsparcie techniczne i certyfikat e-gwarancji

[www.vevor.com/support](http://www.vevor.com/support)



# **VEVOR<sup>®</sup>**

## **TOUGH TOOLS, HALF PRICE**

Technische ondersteuning en e-garantiecertificaat  
[www.vevor.com/support](http://www.vevor.com/support)

## **IJZEREN LEUNING**

**MODEL: H5712**

Wij streven er voortdurend naar om u gereedschappen tegen concurrerende prijzen te leveren. "Save Half", "Half Price" of andere soortgelijke uitdrukkingen die wij gebruiken, geven alleen een schatting van de besparingen die u kunt behalen door bepaalde gereedschappen bij ons te kopen in vergelijking met de grote topmerken en betekent niet noodzakelijkerwijs dat alle categorieën gereedschappen die wij aanbieden, worden gedekt. Wij herinneren u eraan om zorgvuldig te controleren of u daadwerkelijk de helft bespaart in vergelijking met de grote topmerken wanneer u een bestelling bij ons plaatst.

# VEVOR<sup>®</sup>

TOUGH TOOLS, HALF PRICE

## IJZEREN LEUNING

MODEL: H5712

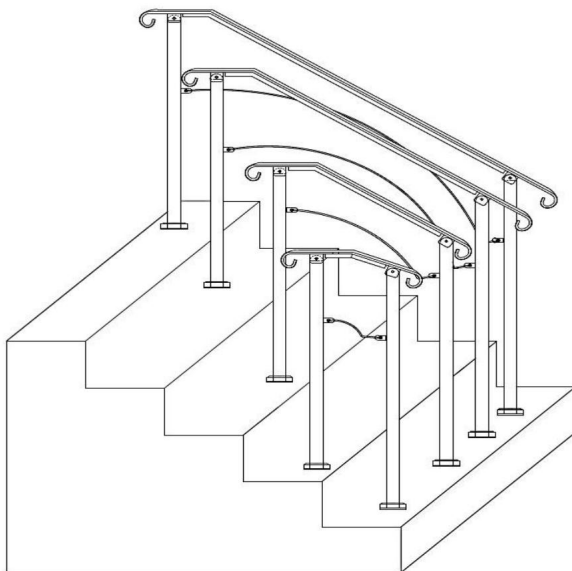

**HULP NODIG? NEEM CONTACT MET ONS OP!**

Heeft u vragen over het product? Heeft u technische ondersteuning nodig? Neem dan gerust contact met

ons op: **Technische ondersteuning en E-garantiecertificaat**  
**[www.vevor.com/support](http://www.vevor.com/support)**

Dit is de originele instructie, lees alle handleidingen zorgvuldig door voordat u het product gebruikt. VEVOR behoudt zich een duidelijke interpretatie van onze gebruikershandleiding voor. Het uiterlijk van het product is afhankelijk van het product dat u hebt ontvangen. Vergeef ons dat we u niet opnieuw zullen informeren als er technologie- of software-updates voor ons product zijn.

## VEILIGE INSTRUCTIES

**LET OP:** Lees de instructies en procedures zorgvuldig door voor veilige bediening.

Als u dit niet doet, kan dit ernstig letsel tot gevolg hebben.



### WAARSCHUWING:

1. Controleer voordat u de leuning gebruikt of de leuning stevig is bevestigd om persoonlijk letsel en ongelukken te voorkomen.
2. Bij het gebruik van de leuning mag u de leuning niet overbelasten om persoonlijk letsel te voorkomen. letsel of ongeval.
3. Teken, snijd of gebruik geen scherpe voorwerpen op de leuning om schade te voorkomen.
4. Als u de leuning moet demonteren, volgt u de omgekeerde stappen om het te demonteren en op de juiste manier op te bergen.
5. Dit product is geen speelgoed. Laat kinderen niet met dit artikel spelen.

## MONTAGEVOORZORGSMAATREGELEN

1. Monteer alleen volgens deze instructies. Onjuiste montage kan gevaren creëren.
2. Draag tijdens het werk een door de ANSI goedgekeurde veiligheidsbril en stevige werkhandschoenen. montage.
3. Zorg ervoor dat de verzamelplaats schoon en goed verlicht is.
4. Houd omstanders uit de buurt tijdens de montage.
5. Ga niet in de weer als u moe bent of onder invloed van alcohol, drugs of medicatie.
6. Producteigenschappen zijn van toepassing op correct en volledig gemonteerde producten. alleen producten.
7. Voor aanvullende informatie over de onderdelen die in de volgende lijst staan vermeld, pagina's, raadpleeg dan het montageschema van deze handleiding. Uitpakken en Scheid alle onderdelen in een schone werkruimte.
8. Om veiligheidsredenen wordt aanbevolen om deze hardware door 2 personen te laten installeren. mensen.





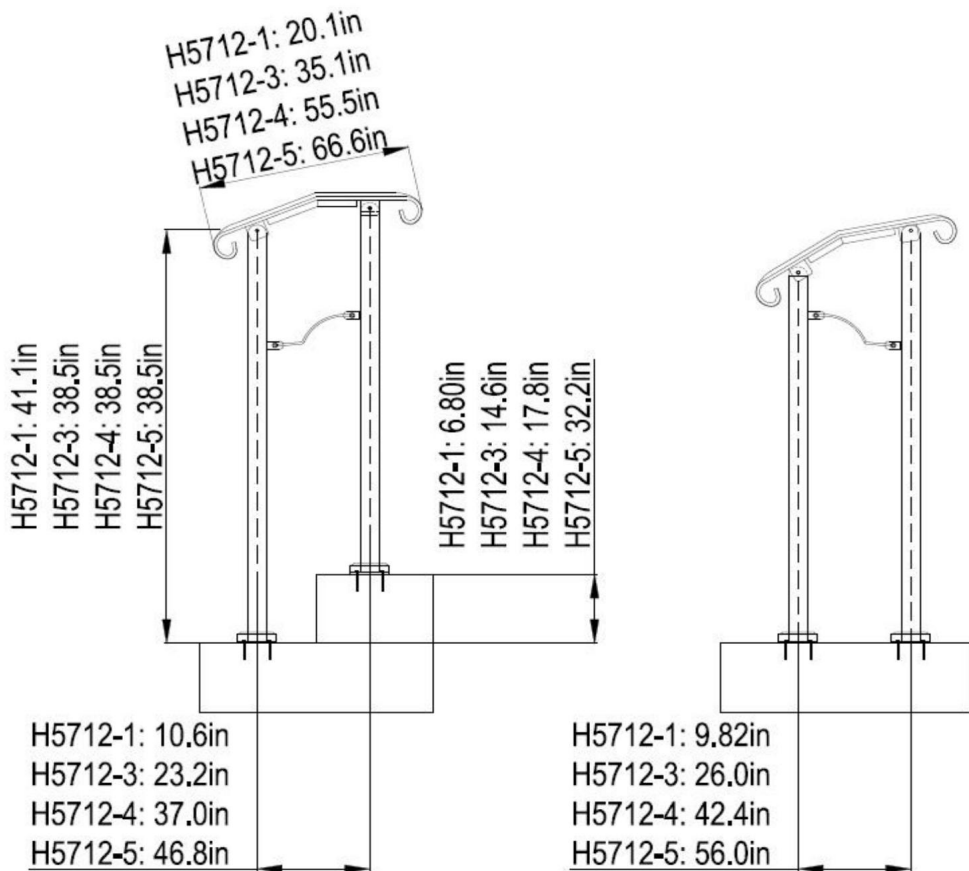

**BEWAAR DEZE INSTRUCTIES**

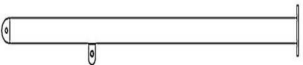
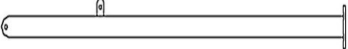
<b>Model</b>	<b>H5712-1</b>	<b>H5712-3</b>	<b>H5712-4</b>	<b>H5712-5</b>	
<b>Geschikt aantal stappen</b>	1y2	2y3	3y4	4y5	
<b>Aanbevolen hoogte (mm)</b>	-	300	452	600	
<b>Maximale hoogte (mm)</b>	173	370	660	820	
<b>Maximaal draagvermogen (kg)</b>	150	150	150	150	
<b>Kleur</b>	Zwart	Zwart	Zwart	Zwart	

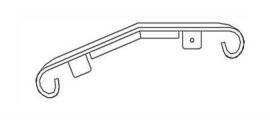
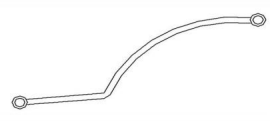

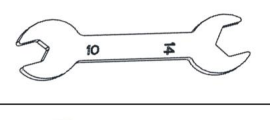
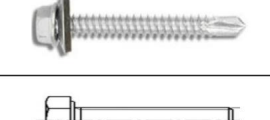
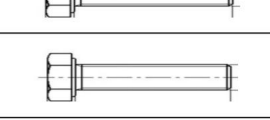
### Aantal onderdelen

Code	Foto	Model	H5712-1 H5712-3 H5712-4 H5712-5
A		Rechter trappalen	1
B		Linker trappalen	1

C		Plaatijzer	1
D		Midden Drijfstang	1
EN		Blinde flens	2
F		10-14 Moersleutel	2
G		Schroef 6,3*50mm	8
H		Schroef M8*60mm	2
I		Schroef M6*60mm	2
J		Moer M8	2
Ik		Moer M6	2
Ik		Expansieschroef M8*50	8

## Productstructuur

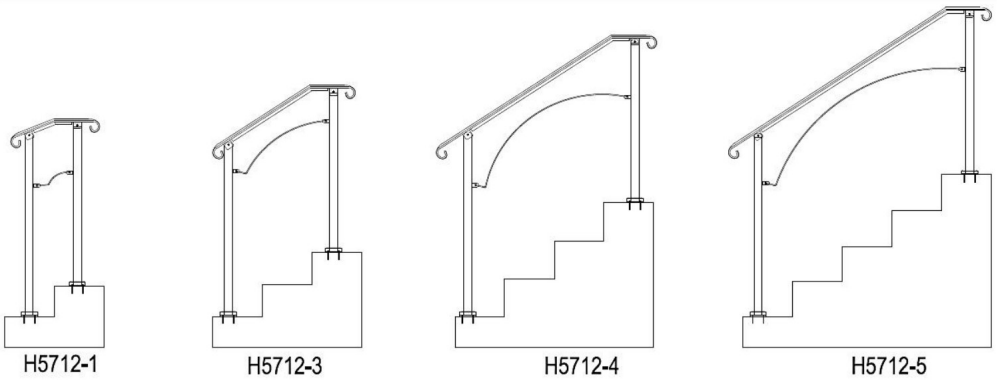
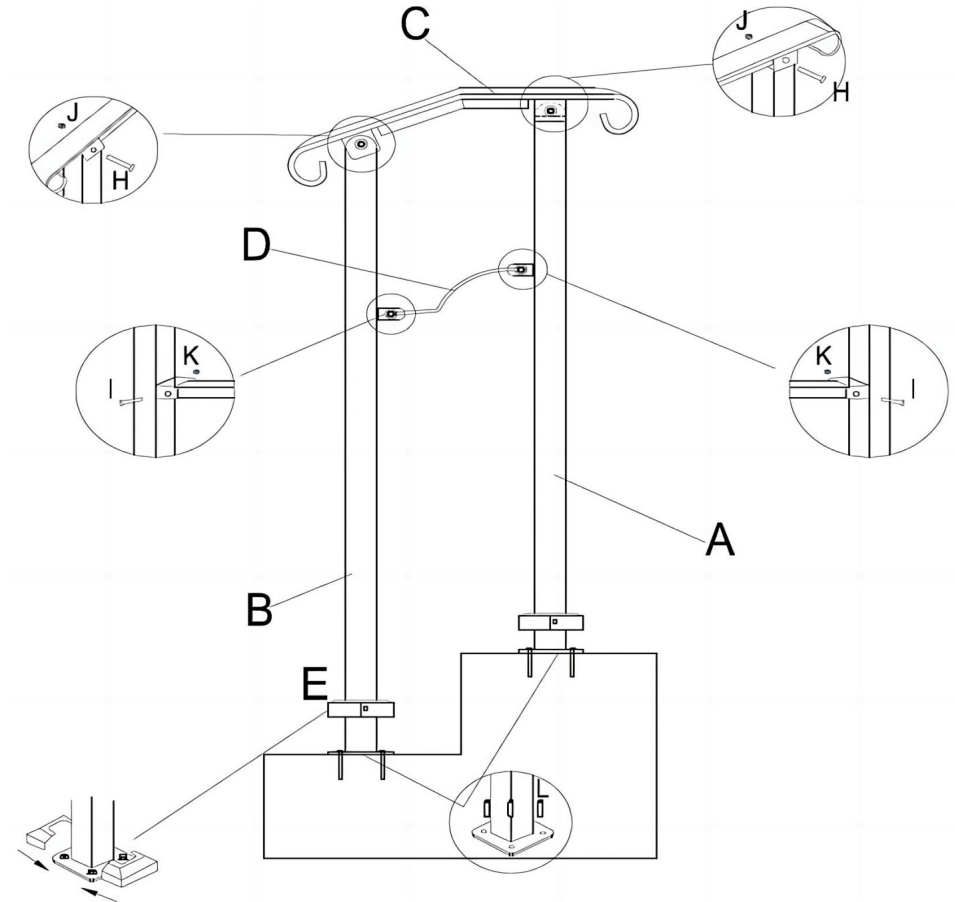

**Fabrikant:** Shanghai muxinmuyeyouxiangongsi

**Adres:** Shuangchenglu 803nong11hao1602A-1609shi, baoshanqu, shanghai  
200000 CN.

**Geïmporteerd naar AUS:** SIHAO PTY LTD. 1 ROKEVA STREETEASTWOOD  
NSW 2122 Australië

**Geïmporteerd naar de VS:** Sanven Technology Ltd. Suite 250, 9166 Anaheim  
Plaats, Rancho Cucamonga, CA 91730



E-CrossStu GmbH

Mainzer Landstr.69, 60329 Frankfurt am Main.



YH CONSULTING LIMITED.

C/O YH Consulting Limited Kantoor 147, Centurion  
Huis, London Road, Staines-upon-Thames, Surrey,  
TW18 4AX

# VEVOR®

**TOUGH TOOLS, HALF PRICE**

**Technische ondersteuning en e-garantiecertificaat**

**[www.vevor.com/support](http://www.vevor.com/support)**



# **VEVOR<sup>®</sup>**

## **TOUGH TOOLS, HALF PRICE**

Teknisk support och e-garanticertifikat

[www.vevor.com/support](http://www.vevor.com/support)

### **RÄKKE I JÄRN**

### **MODELL: H5712**

Vi fortsätter att vara engagerade i att ge dig verktyg till konkurrenskraftiga priser. "Spara hälften", "halva priset" eller andra liknande uttryck som används av oss representerar bara en uppskattning av besparingar du kan dra nytta av att köpa vissa verktyg hos oss jämfört med de stora toppmärkena och betyder inte nödvändigtvis att täcka alla kategorier av verktyg som erbjuds av oss. Du påminns vänligen om att noggrant kontrollera när du gör en beställning hos oss om du faktiskt sparar hälften i jämförelse med de främsta stora varumärkena.

# VEVOR®

TOUGH TOOLS, HALF PRICE

## RÄKKE I JÄRN

MODELL: H5712

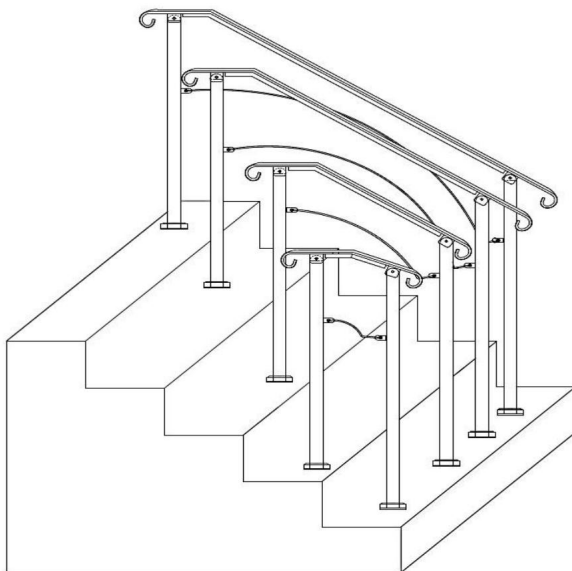

### BEHÖVER HJÄLP? KONTAKTA OSS!

Har du produktfrågor? Behöver du teknisk support? Kontakta oss gärna: **Teknisk support och e-garanticertifikat [www.vevor.com/support](http://www.vevor.com/support)**

Detta är den ursprungliga instruktionen, läs alla instruktioner noggrant innan du använder den. VEVOR reserverar sig för en tydlig tolkning av vår användarmanual. Utseendet på produkten är beroende av den produkt du fått. Ursäkta oss att vi inte kommer att informera dig igen om det finns någon teknik eller mjukvaruuppdateringar på vår produkt.

## SÄKERHETSINSTRUKTIONER

**WARNING:** Läs noggrant instruktionerna och procedurerna för säker användning.

Underlåtenhet att göra det kan resultera i allvarliga skador.



### **WARNING:**

1. Innan du använder räcket, se till att räcket är säkert installerat för att förhindra personskador och olyckor.
2. När du använder räcket, överbelasta inte räcket för att undvika personligt bruk skada eller olycka.
3. Dra, skär eller använd inte vassa föremål på ledstången för att undvika skador.
4. Om du behöver ta isär ledstången, följ de omvända stegen att demontera och förvara den på rätt sätt.
5. Denna produkt är inte en leksak. Tillåt inte barn att leka med detta föremål.

## FÖRSIKTIGHETSÅTGÄRDER FÖR MONTERING







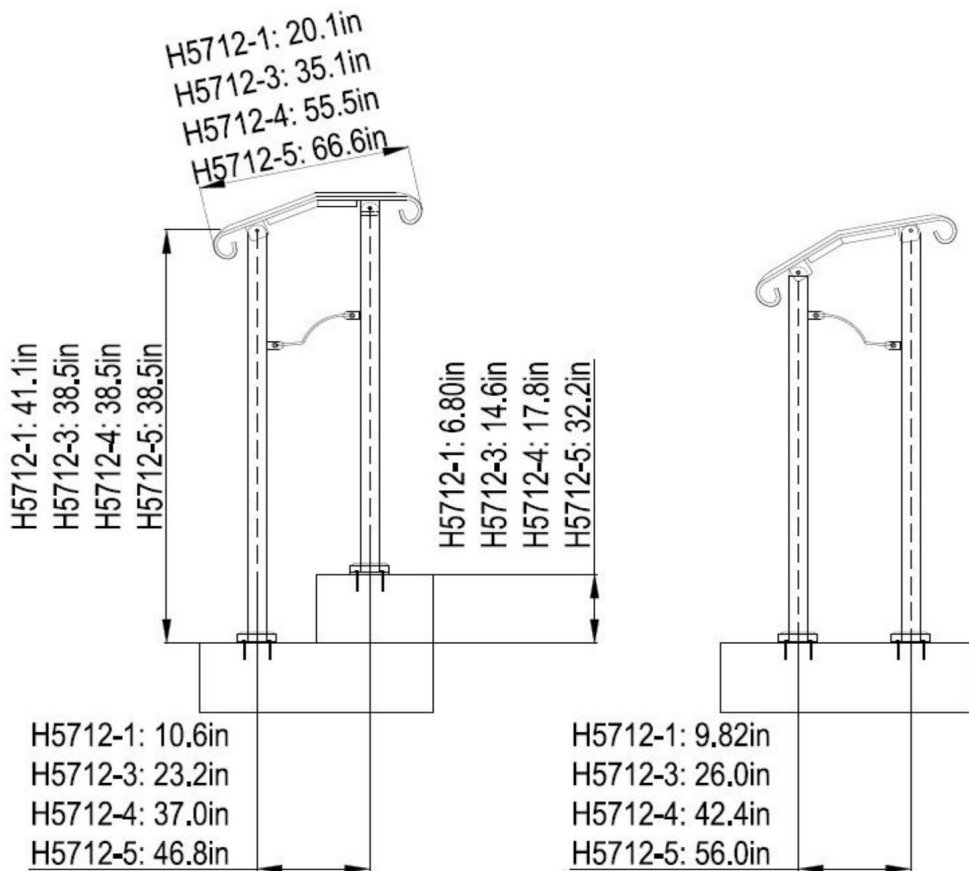

1. Montera endast enligt dessa instruktioner. Felaktig montering kan skapa faror.
2. Bär ANSI-godkända skyddsglasögon och kraftiga arbetshandskar under montering.
3. Håll monteringsområdet rent och väl upplyst.
4. Håll åskådare borta från området under monteringen.
5. Sätt inte ihop när du är trött eller påverkad av alkohol, droger eller medicin.
6. Produktens kapacitet gäller för korrekt och fullständigt monterad endast produkter.
7. För ytterligare information om delarna som listas nedan sidorna, se monteringsdiagrammet i denna manual. Packa upp och separera alla delar i ett rent arbetsområde.
8. Av säkerhetsskäl rekommenderas denna hårdvara att installeras senast 2 personer.

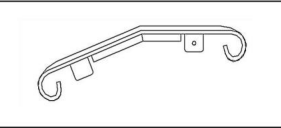
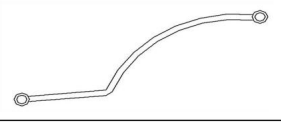
## **SPARA DESSA INSTRUKTIONER**

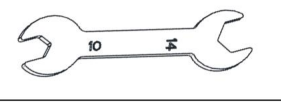
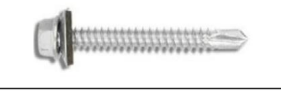
<b>Modell</b>	<b>H5712-1</b>	<b>H5712-3</b>	<b>H5712-4</b>	<b>H5712-5</b>
<b>Lämpligt antal steg</b>	1-2	2-3	3-4	4-5
<b>Föreslagen höjd (mm)</b>	-	300	452	600
<b>Max. Höjd (mm)</b>	173	370	660	820
<b>Maximal lagerkapacitet i kg</b>	150	150	150	150
<b>Färg</b>	Svart	Svart	Svart	Svart



Antal delar			
Koda	Bild	Modell	H5712-1 H5712-3 H5712-4 H5712-5
A		Höger trappstolpar	1
B		Vänster trappstolpar	1

C		Plattjärn	1
D		Mitten Vevstake	1
OCH		Blindfläns	2
F		10-14 Skiftnyckel	2
G		Skruv 6,3*50mm	8
H		Skruv M8*60mm	2
.		Skruv M6*60mm	2
J		Mutter M8	2
K		Mutter M6	2
L		Expansionskruv M8*50	8

## Produktstruktur

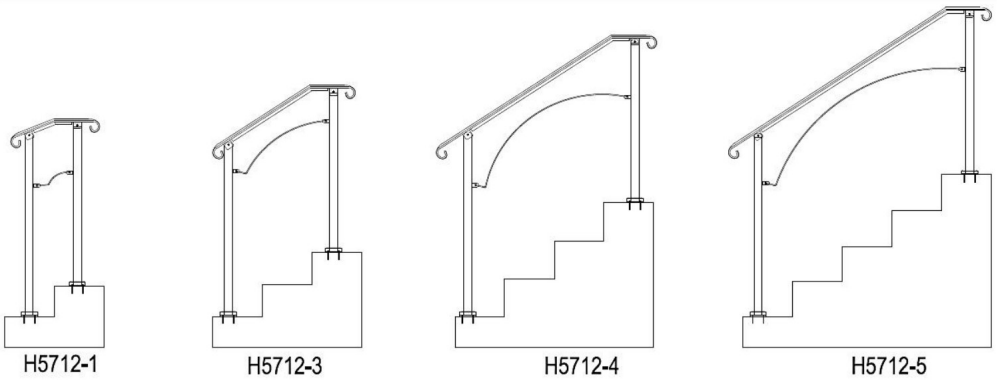
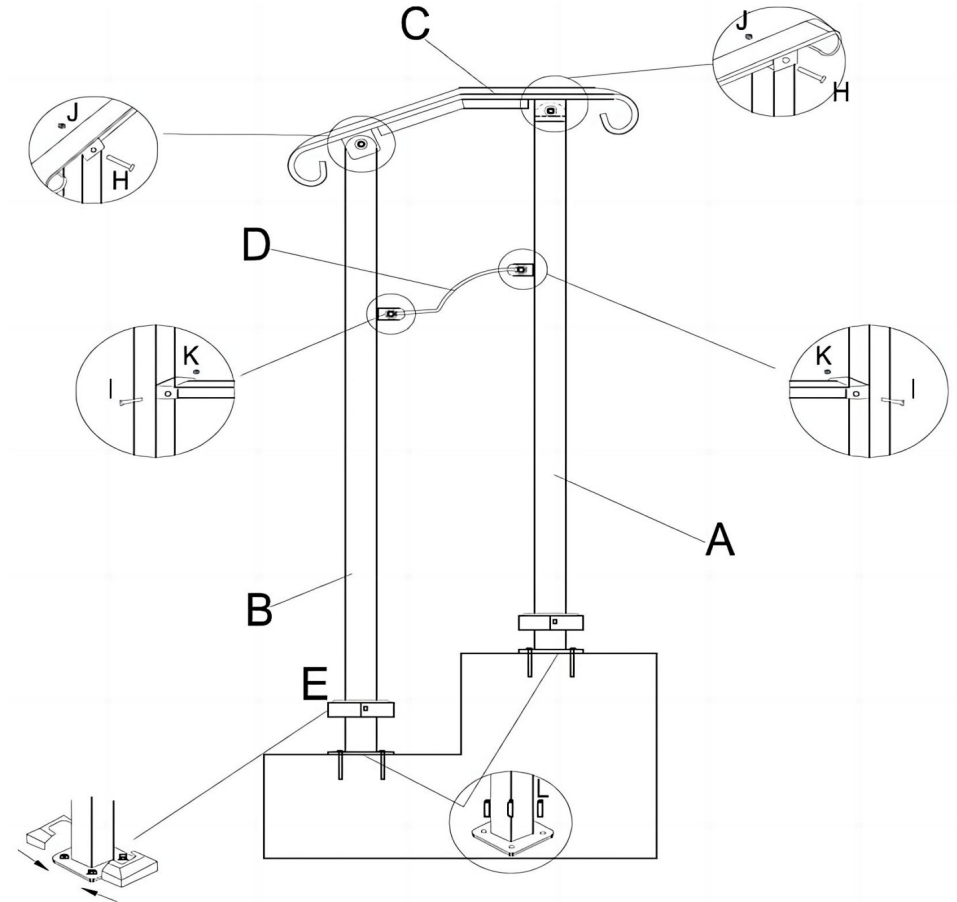

**Tillverkare:** Shanghaimuxinmuyeyouxiangongsi

**Adress:** Shuangchenglu 803nong11hao1602A-1609shi, baoshanqu, shanghai  
200000 CN.

**Importerad till AUS:** SIHAO PTY LTD. 1 ROKEVA STREETEASTWOOD  
NSW 2122 Australien

**Importerad till USA:** Sanven Technology Ltd. Suite 250, 9166 Anaheim  
Place, Rancho Cucamonga, CA 91730



E-CrossStu GmbH

Mainzer Landstr.69, 60329 Frankfurt am Main.



YH CONSULTING LIMITED.

C/O YH Consulting Limited Office 147, Centurion  
House, London Road, Staines-upon-Thames, Surrey,  
TW18 4AX

# VEVOR®

**TOUGH TOOLS, HALF PRICE**

**Teknisk support och e-garanticertifikat**

[www.vevor.com/support](http://www.vevor.com/support)