

# **VEVOR<sup>®</sup>**

**TOUGH TOOLS, HALF PRICE**

## **VENTILATION FAN USER MANUAL**

We continue to be committed to provide you tools with competitive price. "Save Half", "Half Price" or any other similar expressions used by us only represents an estimate of savings you might benefit from buying certain tools with us compared to the major top brands and does not necessarily mean to cover all categories of tools offered by us. You are kindly reminded to verify carefully when you are placing an order with us if you are actually saving half in comparison with the top major brands.

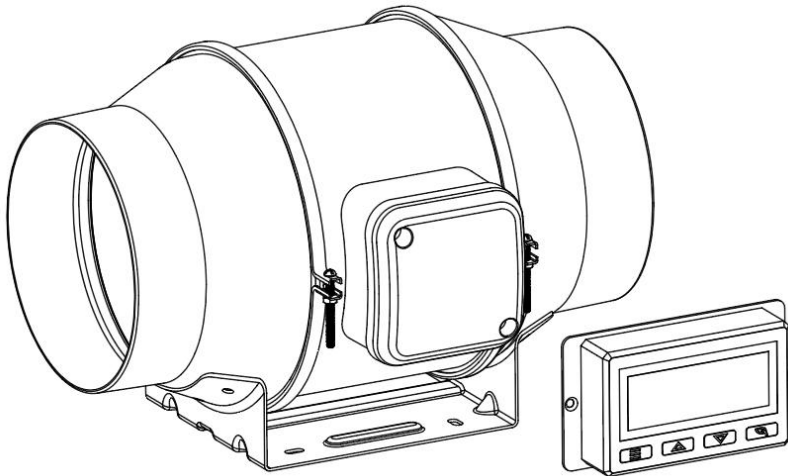

<Picture Only For Reference>

### NEED HELP? CONTACT US!

Have product questions? Need technical support? Please feel free to contact us:









[CustomerService@vevor.com](mailto:CustomerService@vevor.com)









This is the original instruction, please read all manual instructions carefully before operating. VEVOR reserves a clear interpretation of our user manual. The appearance of the product shall be subject to the product you received. Please forgive us that we won't inform you again if there are any technology or software updates on our product.

## 【Contents】

- I、SAFETY PRECAUTIONS
- II、PRODUCT DESCRIPTION
- III、INSTALLATION
- IV、DIMENSION AND SPECIFICATION
- V、POWERING AND SETUP
- VI、CLEANING
- VII、PROGRAMMING
- VIII、FAQ
- IX、ATTENTIONS

### SAFETY PRECAUTIONS

 <b>WARNING</b>	Improper operation may cause personal injury. Improper operation may cause damage to the machine. Improper operation may cause others to object damage.
	The symbol indicates that the user should pay high attention to and pay attention to the drawing shows the situation to be noted, and the left figure shows "Be careful of electric shock"
	Disconnect the fan when moving from one location to another.
	Do not use a power supply that does not meet the rated voltage The use of non-compliant power supplies can cause fire or electric shock.
	If the machine emits smoke, odor, motor noise, and other abnormal conditions. Please do not use it. It may cause fire or electric shock.
	Do not disassemble, repair or rectify the machine during use. Doing so may result in fire or electric shock and personal injury.

	<b>BE CAREFUL</b>
	DO NOT use the fan in a window. Rain may create an electrical hazard.
	Do not damage or arbitrarily change the original power cord, and do not bend, forcibly pull, bind or press the power cord under heavy objects. This will damage the power cord, causing an electric leakage fire or electric shock.
	If the machine is not used for a long time, please unplug the power cord from the socket
	If the power cord is damaged, contact your local service center or a qualified electrician to install an appropriate replacement cord to prevent any injury or damage
	Never insert fingers, pencils, or any other object through the guard when the fans is running.
	When the power cord is unplugged from the socket, the plug should be unplugged. Do not pull the power cord to forcibly pull the wire, which may cause damage to the wire and lead to leakage or electric shock
	Please disconnect the power supply when cleaning.

# PRODUCT DESCRIPTION

## TECHNICAL PARAMETER

<b>Brand</b>	<b>VEVOR</b>		
<b>Model</b>	GX-04-100	GX-06-150	GX-08-200
<b>Voltage</b>	230 V	230 V	230 V
<b>Frequency</b>	50 Hz	50 Hz	50 Hz
<b>Power</b>	23 W	36 W	61 W
<b>Duct Size</b>	Φ100	Φ150	Φ200
<b>Power Cord Length</b>	1.6 M	1.6 M	1.6 M
<b>Working Ambient Temperature</b>	-10~ 45 °C	-10~ 45 °C	-10~ 45 °C

## PRODUCT STRUCTURE DIAGRAM

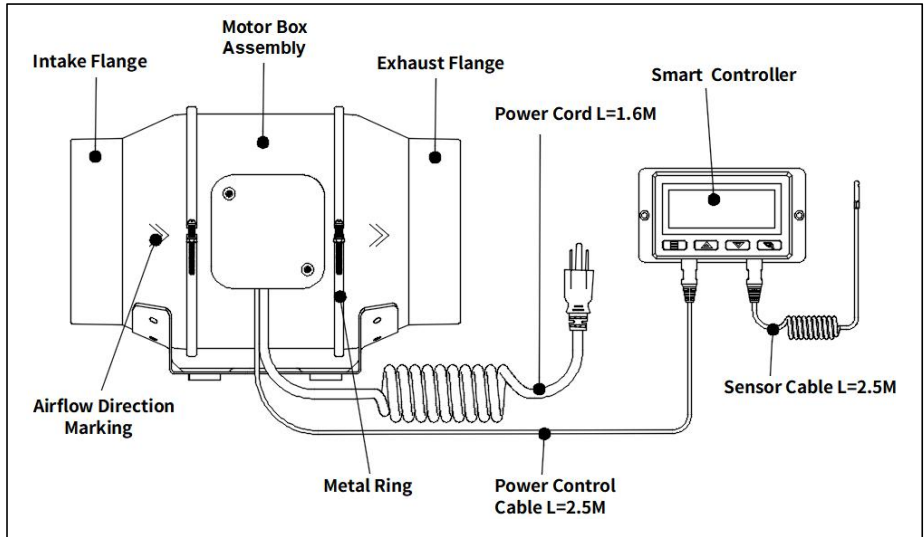

# INSTALLATION

\* **TIPS!** Prepare tools in advance:

Cross screwdriver, Hammer

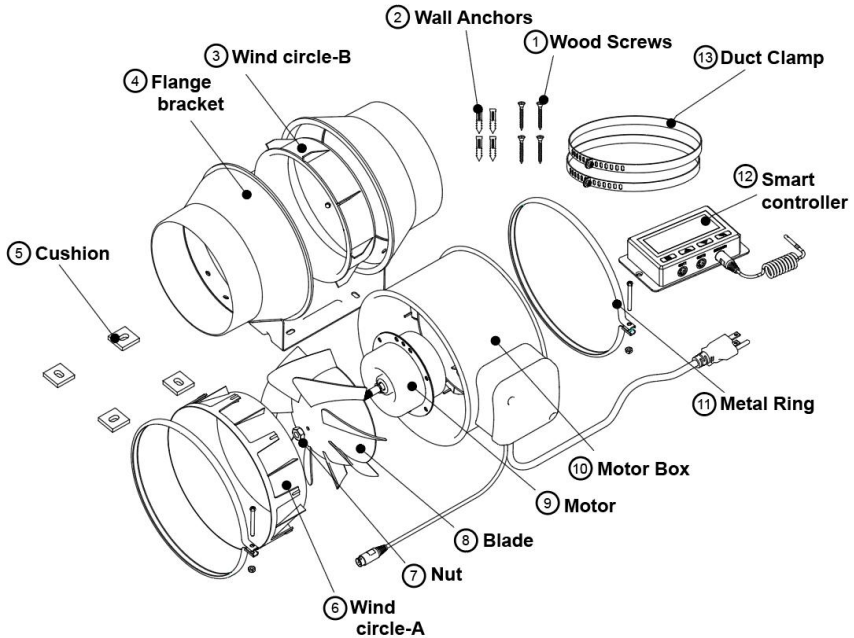

## PARTS LIST:

NO	PARTS	Quantity
1	Wood Screws	4
2	Wall Anchors	4
3	Wind circle-B	1
4	Flange bracket	1
5	Cushion	4
6	Wind circle-A	1
7	Nut	1

NO	PARTS	Quantity
8	Blade	1
9	Motor	1
10	Motor Box	1
11	Metal Ring	2
12	Smart Controller	1
13	Duct Clamp	2

## Step 1:

- 1、 Unscrew and loosen the metal rings using a Phillips screwdriver and pliers. See the(Fig.1.)
- 2、 Remove the motor box from the flange bracket.Remove the wind circle between the motor box and the intake flange.See the(Fig.2.)
- 3、 Use the flange bracket to set your desired fan position. Mark the four mounting holes.See the (Fig.3.)
- 4、 Drill four holes into the marked locations. Make sure your mounting area is structurally sound and free from obstruction.See the(Fig.4.)

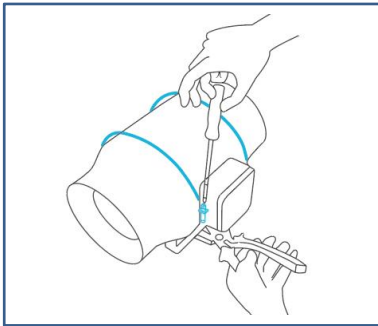

Fig.1.

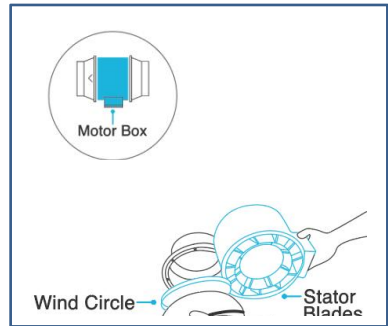

Fig.2.

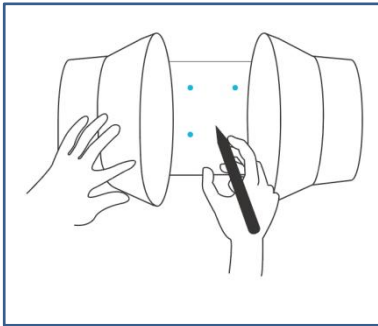

Fig.3.

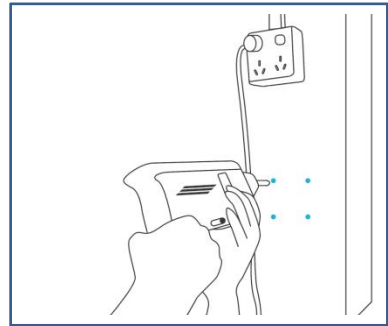

Fig.4.

## Step 2:

- 1、 If you are mounting onto anything other than wood support or stud, insert the included four wall anchors into the drilled mounting holes. You may need to use a hammer to secure them through the holes. See the (Fig.5.)
- 2、 Paste the cushion onto the flange bracket to ensure that the hole of the cushion is aligned with the hole of the flange bracket. See the (Fig.6.)
- 3、 Align the flange bracket's holes with the wall anchors. Screw in four wood screws with a screwdriver or drill to secure the flange bracket. Make sure its airflow arrow is pointing in your desired direction. See the (Fig.7.)  
Place the wind circle back into the intake flange and reposition the metal clamps over the flanges if applicable. See the (Fig.8.)

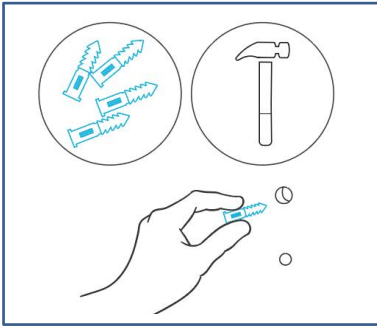

Fig.5.

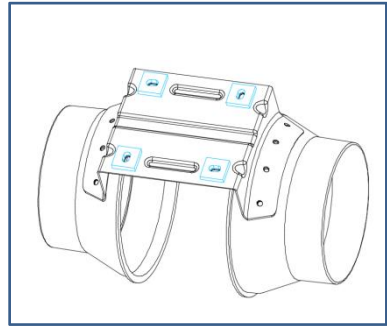

Fig.6.

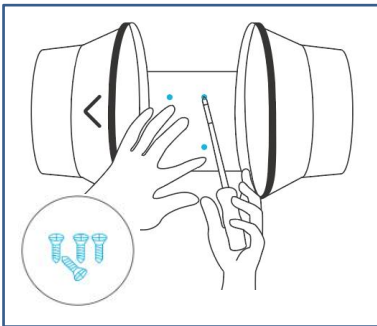

Fig.7.

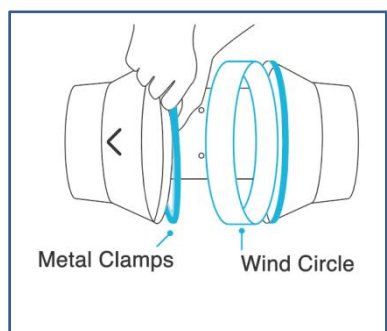

Fig.8.



- Slide the motor box back into the flange bracket, making sure its airflow arrow is pointing in the same direction as the flange bracket's arrow. Tighten the metal clamps using a Phillips screwdriver and pliers to secure the motor box. See the (Fig.9.)
- Place the metal rings back onto the flanges and tighten the screws back to secure the fan. See the (Fig.10.)

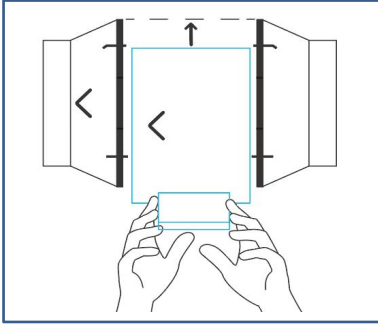

Fig.9.

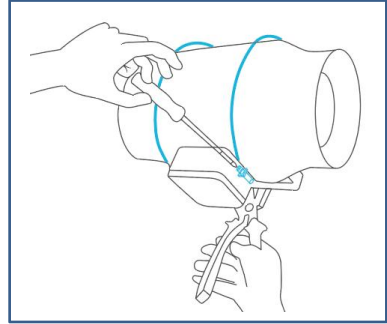

Fig.10.

### Step 3:

- If installing ducting, purchase a suitable duct and duct clamp and secure it to both ends of the fan to ensure tight sealing. Finally, tighten the air duct clamp with a screwdriver. See the (Fig.11.)
- If installing with rope hangers (sold separately), loop the ropes around the flanges and tighten the rope to secure the fan. See the (Fig.12.)

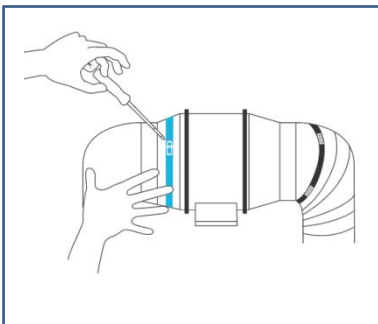

Fig.11.

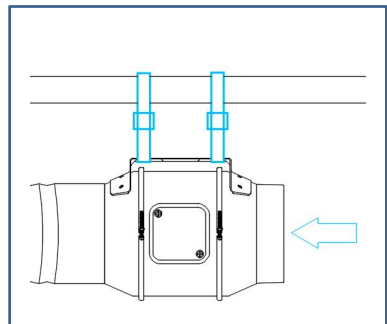
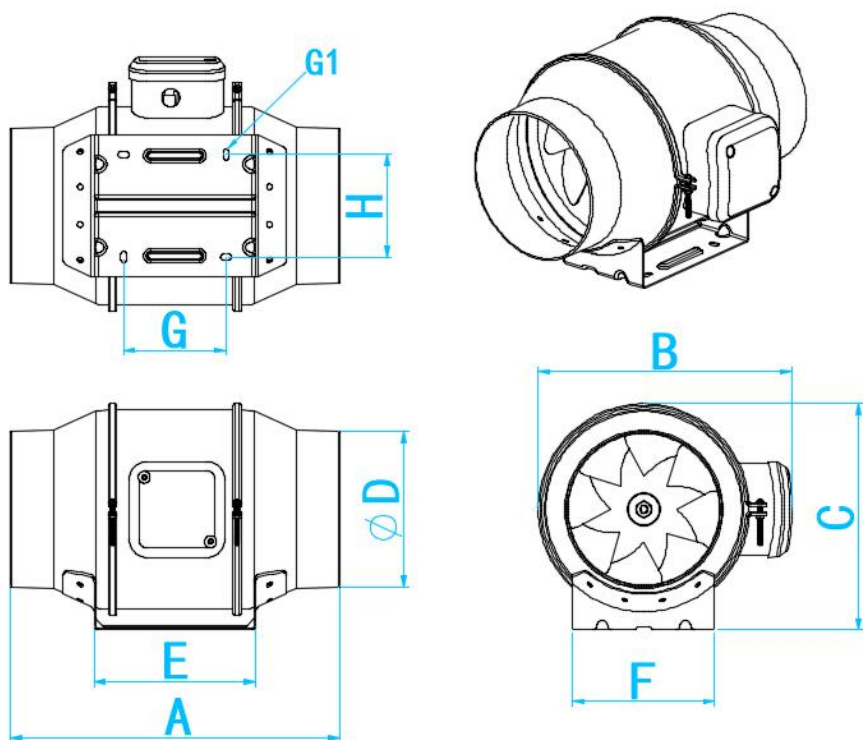

Fig.12.

# DIMENSION AND SPECIFICATION

## 1、 Dimension



Unit: mm

Model	A	B	C	ØD	E	F	G	G1 LONG HOLE	H
GX-04-100	302	215	187.5	Ø98	142	119	92	10X5	82
GX-06-150	309	238	212	Ø145	151	133	96	10X5	96
GX-08-200	302	258.5	233	Ø197	172	149	106	10X5	112

## POWERING AND SETUP

### Step 1:

Plug the duct fan's 3-pin connector into the universal controller's out 1 or out 2 port signified by the fan/power symbol. Plug the sensor's 4-pin connector into the controller's sensor signified by the controller symbol. See the (Fig.13.)

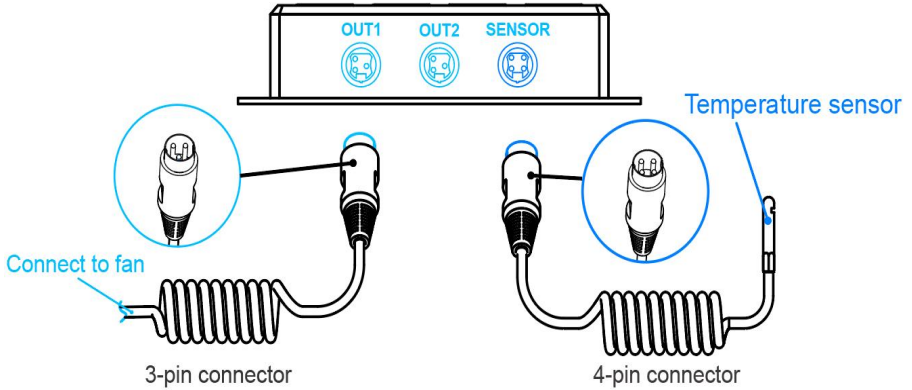

Fig.13.

### Step 2:

Lastly, to power both the fan and controller, plug the fan's power cord into an AC power outlet. See the (Fig.14.)

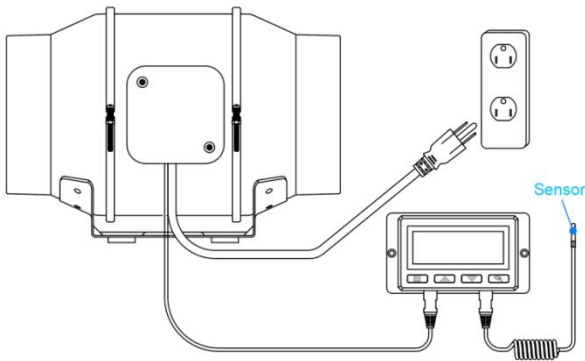
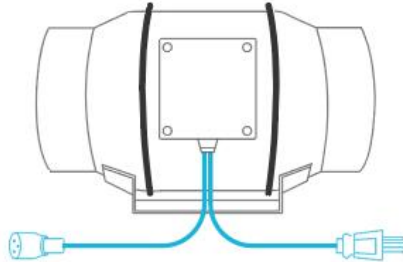

Fig.14.

**Tips:**

Smart controllers with EC motors can support two fans of any size. The two EC-motor fans must be plugged into an outlet to power the fans and the controller. See the images below.

EC MOTOR



EC models have two cords with a connector and a three-pronged plug

Dual Connection

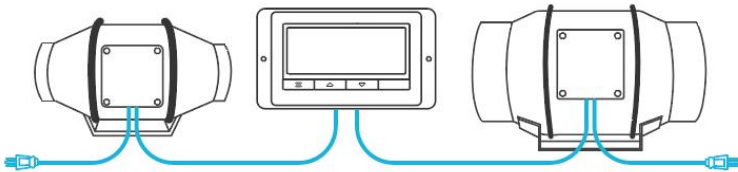

EC models can connect two fans of any size fan.

## CLEANING

### Step 1:

Remove the motor box from the mounting flange. (Refer to installation steps 1 and 2 to learn how to the mounting installation section to learn how to remove the motor box).(Fig.15.)

### Step 2:

Use a damp cloth to clean the impeller and fan blades of any dust and debris. Remove the wind circle in between the motor box and the input flange. (Fig.16.)

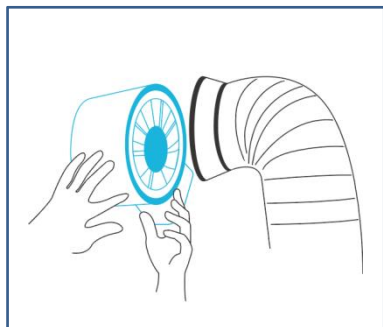

Fig.15.



Fig.16.

### Step 3:

Clear the stator blades of any dust and debris on the opposite end. Clean the area inside the output and exhaust flanges. (Fig.17.)

### Step 4:

Secure the motor box onto the mounting flanges. Refer to installation steps 2-3 to learn how to flanges. Secure the motor box. (Fig.18.)

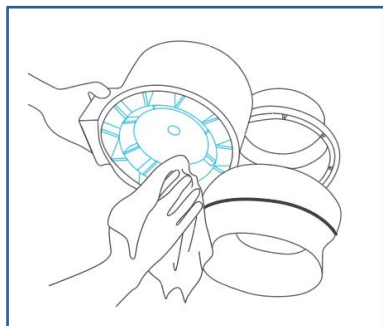

Fig.17.

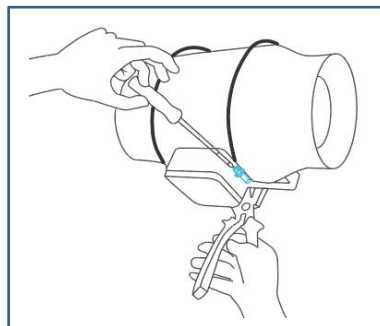
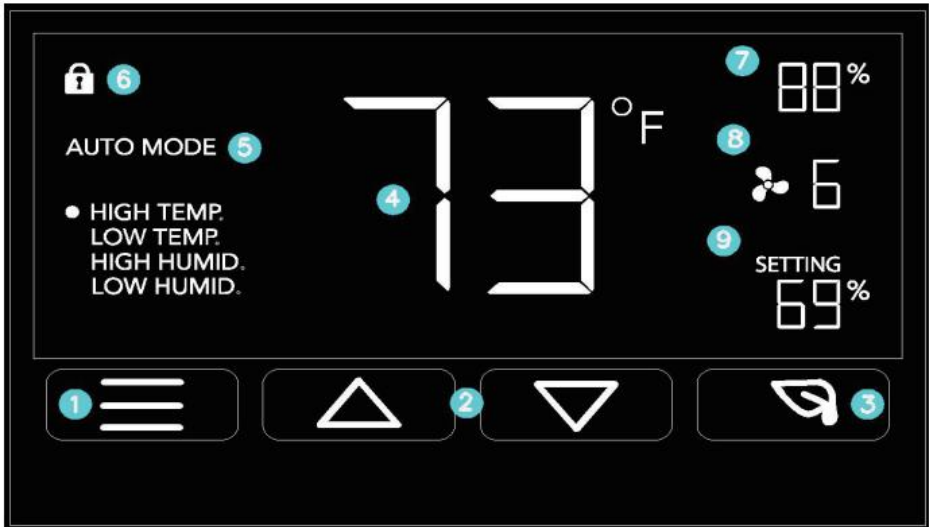

Fig.18.

# PROGRAMMING

## BUTTON DESCRIPTION



### 1. MODE BUTTON

Cycles through the controller's temperature/humidity programming: ON, OFF, TIMER, AUTO (4 triggers), and ALARM (4 settings).

### 2. UP / DOWN BUTTON

Adjusts the settings of the mode that you are in. The up button raises and the down button lowers.

### 3. LEAF BUTTON

Turns the screen off while programs run in the background. Hold for two seconds to lock or unlock the LCD display.

### 4. PROBE TEMP

Displays the current temperature that the corded sensor probe is measuring. Shows “-” if no probe is plugged in.

### 5. CONTROLLER MODE

Displays the mode that the controller is currently in. Pressing the mode button cycles through the modes.

## 6. ALERT ICONS

Displays the alerts and statuses from the controller, including the alarm and the screen lock.

## 7. PROBE HUMIDITY

Displays the current humidity that the corded sensor probe is measuring. Shows “- -” if no probe is plugged in.

## 8. FAN SPEED

Displays the current speed the fan is running at, or what speed it should be running at if no fans are plugged in.

## 9. SETTING

Displays the value you set for the current mode. Pressing the up or down button changes the value.

## OPERATION DESCRIPTION

### MODE SETTING

Pressing the Mode button will cycle through the controller’s available programming modes and settings: ON Mode, OFF Mode, TIMER Mode, AUTO Mode (4 triggers) and ALARM Settings (4 settings).

### ON MODE

In this mode, the fan will run continuously regardless of temperature or humidity. Use this mode to set the fan’s maximum blowing strength, ranging from 0-10, when triggers are activated.



## OFF MODE

In this mode, the fan will not run regardless of temperature or humidity. Pushing the up or down button will change the display's brightness, ranging from 1/2/3/A3. On setting A3, the display will dim its brightness down to 1 if the device is left unattended for 30 seconds. Press both the up button and the down button simultaneously to switch to Fahrenheit (°F) or Celsius (°C), respectively.



## TIMER MODE

In this mode, pressing the up or down button will set the timer. The fan will ramp up to ON Mode's setting until the timer's clock runs out. It will begin spinning 5 seconds after the timer is set.

Leaving the timer mode while it's running will pause it until you return to this mode.





## AUTO MODE: HIGH TEMPERATURE

In this mode, pressing the up or down button sets the high-temperature trigger. The fan will activate if the probe's reading meets or exceeds this trigger.

It will gradually ramp up until it reaches the ON Mode's setting. If the probe's reading falls below your trigger, the fan will turn off. We recommend turning this trigger OFF when not in use during setup by holding the up and down buttons simultaneously for more than 5 seconds.

You may set this trigger below the low-temperature trigger to create a range where the fan is active.

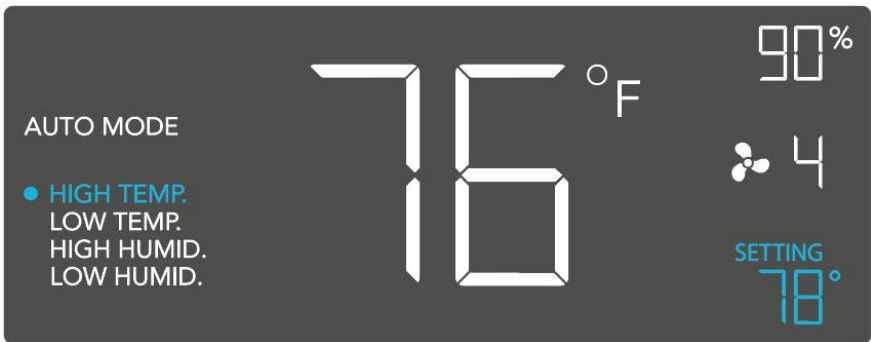

Note that this trigger can activate as long as you are in AUTO Mode, even if you are viewing a different trigger within AUTO Mode.

## AUTO MODE: LOW TEMPERATURE

In this mode, pressing the up or down button sets the low-temperature trigger. The fan will activate if the probe's reading meets or falls below this trigger.

It will gradually ramp up until it reaches the ON Mode's setting. If the probe's reading rises above your trigger, the fan will turn off. We recommend turning this trigger OFF when not in use during setup by holding the up and down buttons simultaneously for more than 5 seconds.

You may set this trigger above the high-temperature trigger to create a range where the fan is active.



Note that this trigger can activate as long as you are in AUTO Mode, even if you are viewing a different trigger within AUTO Mode.

### AUTO MODE: HIGH HUMIDITY

In this mode, pressing the up or down button sets a high humidity trigger. The fan will activate if the probe's reading meets or exceeds this trigger.

It will gradually ramp up until it reaches the ON Mode's setting. If the probe's reading falls below your trigger, the fan will turn off. We recommend turning this trigger OFF when not in use during setup by holding the up and down buttons simultaneously for more than 5 seconds.

You may set this trigger below the low humidity trigger to create a range where the fan is active.



Note that this trigger can activate as long as you are in AUTO Mode, even if you are viewing a different trigger within AUTO Mode.

### AUTO MODE: LOW HUMIDITY

In this mode, pressing the up or down button sets the low humidity trigger. The fan will activate if the probe's reading meets or falls below the trigger.

It will gradually ramp up until it reaches the ON Mode's setting. If the probe's reading rises above your trigger, the fan will turn off. We recommend turning this trigger OFF when not in use during setup by holding the up and down buttons simultaneously for more than 5 seconds.

You may set this trigger above the high humidity trigger to create a range where the fan is active.



Note that this trigger can activate as long as you are in AUTO Mode, even if you are viewing a different trigger within AUTO Mode.

### ALARM SETTING: HIGH TEMPERATURE

In this mode, press the up and down button simultaneously for more than 5 seconds sets a high-temperature alarm. The alarm will sound and its icon will flash if the probe's reading

exceeds the set temperature.

To activate the alarm, leave the alarm mode. The alarm will turn OFF if the probe's reading falls below the trigger or if any button is pressed. You can also set the alarm OFF by holding the up and down buttons simultaneously for more than 5 seconds.

You may set this alarm below the low-temperature trigger to create an operating range.



Note that alarm triggers can only activate in AUTO, ON, or TIMER Mode. Please leave ALARM SETTING to arm the controller.

### ALARM SETTING: LOW TEMPERATURE

In this mode, press the up and down button simultaneously for more than 5 seconds sets a low-temperature alarm. The alarm will sound and its icon will flash if the probe's reading falls below the set temperature.

To activate the alarm, leave the alarm mode. The alarm will turn OFF if the probe's reading rises above the trigger or if any button is pressed. You can also set the alarm OFF by holding the up and down buttons simultaneously for more than 5 seconds.

You may set this alarm above the high-temperature trigger to create an operating range.



Note that alarm triggers can only activate in AUTO, ON, or TIMER Mode. Please leave ALARM SETTING to arm the controller.

### ALARM SETTING: HIGH HUMIDITY

In this mode, press the up and down button simultaneously for more than 5 seconds sets a high humidity alarm. The alarm will sound and its icon will flash if the probe's reading exceeds the set humidity.

To activate the alarm, leave the alarm mode. The alarm will turn OFF if the probe's reading falls below the trigger or if any button is pressed. You can also set the alarm OFF by holding the up and down buttons simultaneously for more than 5 seconds.

You may set this alarm below the low humidity trigger to create an operating range.



Note that alarm triggers can only activate in AUTO, ON, or TIMER Mode. Please leave ALARM SETTING to arm the controller.

### ALARM SETTING: LOW HUMIDITY

In this mode, press the up and down button simultaneously for more than 5 seconds sets a low humidity alarm. The alarm will sound and its icon will flash if the probe's reading falls below the set humidity.

To activate the alarm, leave the alarm mode. The alarm will turn OFF if the probe's reading rises above the trigger or if any button is pressed. You can also set the alarm OFF by holding the up and down buttons simultaneously for more than 5 seconds.

You may set this alarm above the high humidity trigger to create an operating range.



Note that alarm triggers can only activate in AUTO, ON, or TIMER Mode. Please leave ALARM SETTING to arm the controller.

## **FAHRENHEIT OR CELSIUS**

To switch between Fahrenheit and Celsius readings, set the controller to OFF Mode. Press both the up button and the down button simultaneously to switch to Fahrenheit (°F) or Celsius (°C).

## **DISPLAY BRIGHTNESS**

To adjust the brightness of the display, set the controller to OFF Mode, then press the up or down button to increase or decrease the brightness level. The brightness range is 1/2/3/A3.

## **CONTROLLER LOCK**

To lock the controller and prevent accidental setting changes, hold the LEAF button for three or more seconds. While the display is locked, you will not be able to switch modes or adjust settings. You will only be able to put the controller in the ECO display. Holding the LEAF button for three or more seconds will unlock the controller.

## **ECO-MODE**

To turn off the LCD display, press the LEAF button. While the screen is off, all programs, settings, and alarms will run in the background. You can activate ECO Mode while the controller is locked. To exit ECO mode, press any button.

## **ALERT ICONS**

The top left of the shows the alert icons. Icons may flash when the controller signals an alert to tell you a particular function or alarm is being triggered.

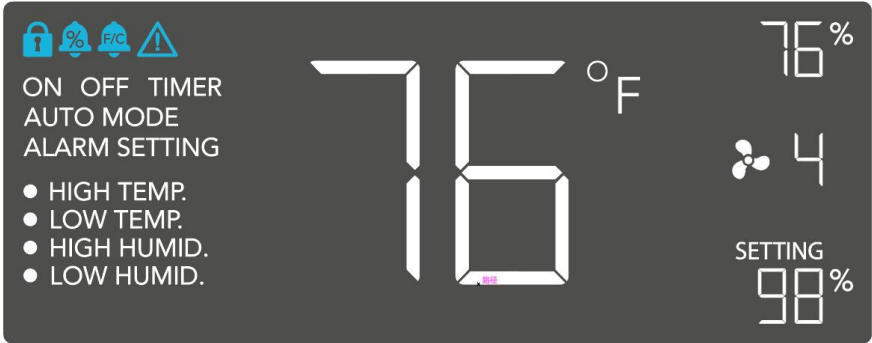

### **DISPLAY LOCK ALERT**



This icon is visible when the controller has been locked. The icon will flash to alert you that the controller is locked if you try to change the mode or settings.

### **HUMIDITY ALARM ALERT**



This icon will flash when the high or low humidity alarm has been triggered.

### **TEMPERATURE ALARM ALERT**



This icon will flash when the high or low temperature alarm has been triggered.

### **CHECK FAN ALERT**



This icon will flash when the fan's probe senses interference with its functioning. Check the fan for possible issues. If the fan is not heating up, please see the warranty page for replacement information.



## FAQ

**Q:** I am missing my controller. It wasn't included in my package!

**A:** Please refer to page 7 for an image of what your controller should look like. Your controller should be neatly slotted in the box by this product manual.

**Q:** Where is the best place to position the sensor probe?

**A:** Place the sensor probe as close as possible to the hottest or most humid spot in your space.

**Q:** Do I need to remove the plastic cap from the probe?

**A:** Yes. You will need to remove the plastic cap so the probe can accurately read climate conditions.

**Q:** Can I mount this inline duct fan vertically?

**A:** Yes. The ducted fan can be mounted in any orientation, including vertically.

**Q:** Will I be able to hardwire this fan to my own controller or thermostat?

**A:** We do not recommend hardwiring or splicing our fan's power wires. Such modifications may compromise electrical safety and will void this product's warranty.

**Q:** Do I need to use a power converter if I'm outside the US?

**A:** This product's voltage range is 120-240V AC. You may need a simple travel adapter to plug it into a foreign socket, or a power converter if your country uses a different voltage.







**Q:** Does the controller retain its settings after power is shut off?

**A:** Yes. If the controller's power is cut off and powered on afterward, your settings will remain.

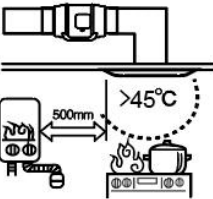
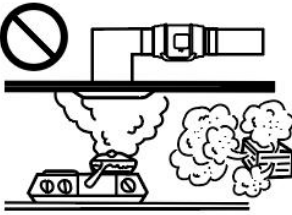
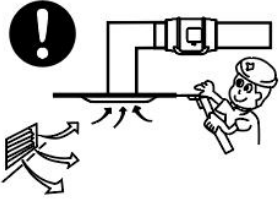
**Q:** I'm not getting enough airflow even after setting the fan speed to 10. What can I do?

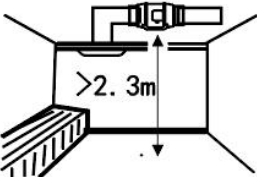
**A:** Bends in ducting will reduce your fan's CFM performance. To retain airflow, you may straighten the ducting and eliminate as many bends as possible.

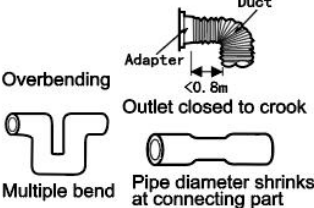
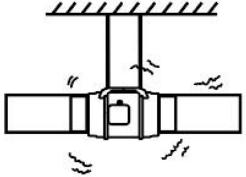
## ATTENTIONS

<p> High-temperature places forbidden.</p> 	<p>Places with overmuch lampblack or steam forbidden.</p> 	<p>Please set up vent and spot inspection.</p> 
<p> Installation height should be more than 2.3 m.</p> 	<p> Below connection way of air duct is forbidden.</p> 	<p>Should be firmly installed. Gradient installation forbidden.</p> 
<p> ■ Direct spraying or cleaning by water or other liquid is forbidden. This may cause short circuit or electric shock.</p> <p>■ Installation on window or outdoor is forbidden.</p> <p> ■ When connected to power supply, all-pole power switch with more-than-3mm contact separation is necessary to be installed on the power supply circuit. Please do the connection according to the local electrical equipment technical regulations.</p> <p>■ Avoiding air reflux via open air flue or other fired equipment is necessary.</p> <p>■ Earthing device is necessary. Or will cause electric shock when breaking down or electric leakage occurs.</p>		

This product is subject to the provision of Europe an Directive 2012/19/EC. The symbol showing a wheelie bin crossed through indicates that the product requires separate refuse collection in the European Union. This applies to the product and all accessories marked with this symbol. Products marked as such may not be discarded with normal domestic waste, but must be taken to a collection point for recycling electrical and electronic devices.



**Manufacturer: Bote electric appliance(Guangdong)Co.,Ltd**

**Address: 5TH floor,No.28,area 1,Sanlian Industrial Zone,Gulao Town,Heshan City,Jiangmen,Guangdong**

MADE IN CHINA Town, Wuyi County, Jinhua City 321201 Zhejiang, P.R.China

Importer: WAITCHX

Address: 250 bis boulevard Saint-Germain 75007 Paris

Importer: FREE MOOD LTD

Address: 2 Holywell Lane, London, England, EC2A 3ET

**MADE IN CHINA**



EUREP UK LTD

UNIT 2264, 100 OCK STREET, ABINGDON OXFORDSHIRE  
ENGLAND OX14 5DH



EUREP GmbH

Unterlettenweg 1a, 85051 Ingolstadt,  
Germany

**VEVOR<sup>®</sup>**

E-mail: [CustomerService@vevor.com](mailto:CustomerService@vevor.com)

# VEVOR<sup>®</sup>

## TOUGH TOOLS, HALF PRICE

VENTILATEUR

MANUEL D'UTILISATION

Nous nous engageons à vous fournir des outils à des prix compétitifs. « Économisez la moitié », « Moitié prix » ou toute autre expression similaire utilisée par nous ne représente qu'une estimation des économies que vous pourriez réaliser en achetant certains outils chez nous par rapport aux grandes marques et ne couvre pas nécessairement toutes les catégories d'outils que nous proposons. Nous vous rappelons de bien vouloir vérifier soigneusement lorsque vous passez une commande chez nous si vous économisez réellement la moitié par rapport aux grandes marques.

# VEVOR<sup>®</sup>

## VENTILATEUR

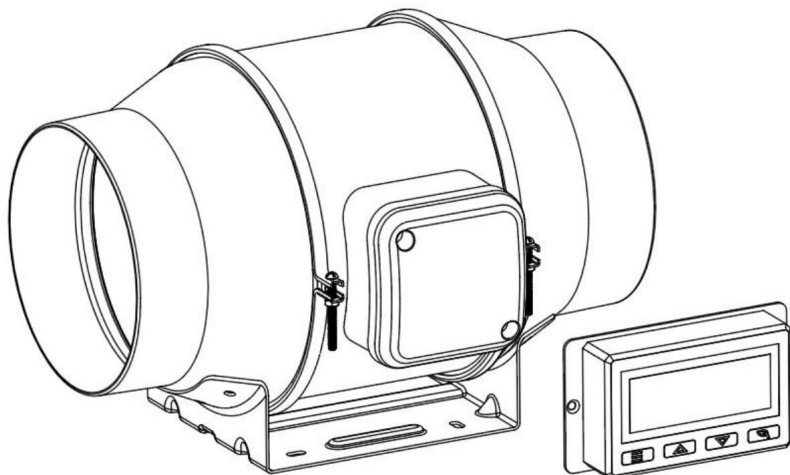

<Photo à titre indicatif uniquement>

BESOIN D'AIDE? CONTACTEZ-NOUS!

Vous avez des questions sur nos produits ? Vous avez besoin d'assistance technique ? N'hésitez pas à nous contacter :



[ServiceClient@vevor.com](mailto:ServiceClient@vevor.com)

Il s'agit des instructions d'origine, veuillez lire attentivement toutes les instructions du manuel avant de l'utiliser.

VEVOR se réserve le droit d'interpréter clairement notre manuel d'utilisation. L'apparence du produit dépend du produit que vous avez reçu.

Veuillez nous excuser , nous ne vous informerons plus en cas de mise à jour technologique ou logicielle de notre produit.

Contenu

CONSIGNES DE SÉCURITÉ

DESCRIPTION DU PRODUIT

III.INSTALLATION

### III, DIMENSION ET SPÉCIFICATION

ALIMENTATION ET CONFIGURATION



NETTOYAGE









PROGRAMMATION

FAQ

ATTENTIONS

### PRÉCAUTIONS DE SÉCURITÉ

	AVERTISSEMENT	<p>Une utilisation incorrecte peut entraîner des blessures corporelles.</p> <p>Une utilisation incorrecte peut endommager la machine.</p> <p>Une utilisation incorrecte peut causer des dommages matériels à autrui.</p>
		<p>Le symbole indique que l'utilisateur doit accorder une grande attention à et faites attention au dessin qui montre la situation noté, et la figure de gauche montre « Attention aux chocs électriques »</p>
		<p>Débranchez le ventilateur lorsque vous vous déplacez d'un endroit à un autre.</p>
		<p>N'utilisez pas une alimentation électrique qui ne correspond pas à la puissance nominale. tension</p> <p>L'utilisation d'alimentations non conformes peut provoquer un incendie ou choc électrique.</p>
		<p>Si la machine émet de la fumée, des odeurs, du bruit de moteur et d'autres conditions anormales. Veuillez ne pas l'utiliser. Cela pourrait provoquer un incendie ou choc électrique.</p>
		<p>Ne pas démonter, réparer ou rectifier la machine pendant utilisation. Cela pourrait entraîner un incendie ou un choc électrique et des blessures. blessure.</p>

	<p>SOIS PRUDENT</p>
	<p>N'utilisez PAS le ventilateur près d'une fenêtre. La pluie peut créer une risque électrique.</p>
	<p>N'endommagez pas et ne modifiez pas arbitrairement l'alimentation d'origine cordon d'alimentation et ne pliez pas, ne tirez pas avec force, ne liez pas et n'appuyez pas sur le cordon d'alimentation.  Ne placez pas le cordon d'alimentation sous des objets lourds. Cela pourrait endommager le cordon d'alimentation et provoquer une fuite électrique, un incendie ou une décharge électrique.</p>
	<p>Si la machine n'est pas utilisée pendant une longue période, veuillez la débrancher.  le cordon d'alimentation de la prise</p>
	<p>Si le cordon d'alimentation est endommagé, contactez votre service local centre ou un électricien qualifié pour installer un  cordon de remplacement pour éviter toute blessure ou tout dommage</p>
	<p>N'insérez jamais les doigts, les crayons ou tout autre objet à travers  le garde quand les fans courent.</p>
	<p>Lorsque le cordon d'alimentation est débranché de la prise, la fiche doit être débranchée. Ne tirez pas sur le cordon d'alimentation.  cordon pour tirer de force sur le fil, ce qui peut provoquer  dommages au fil et au conducteur en cas de fuite ou de courant électrique choc</p>
	<p>Veuillez débrancher l'alimentation électrique lors du nettoyage.</p>



## DESCRIPTION DU PRODUIT

## PARAMÈTRE TECHNIQUE

Marque	VEVOR		
Modèle	GX-04-100	GX-06-150	GX-08-200
Tension	230 V	230 V	230 V
Fréquence	50 Hz	50 Hz	50 Hz
Pouvoir	23 W	36 W	61 W
Taille du conduit	Φ100	Φ150	Φ200
Longueur du cordon d'alimentation	1,6 M	1,6 M	1,6 M
Ambiance de travail Température	-10~ 45	-10~ 45	-10~ 45

## DIAGRAMME DE STRUCTURE DU PRODUIT

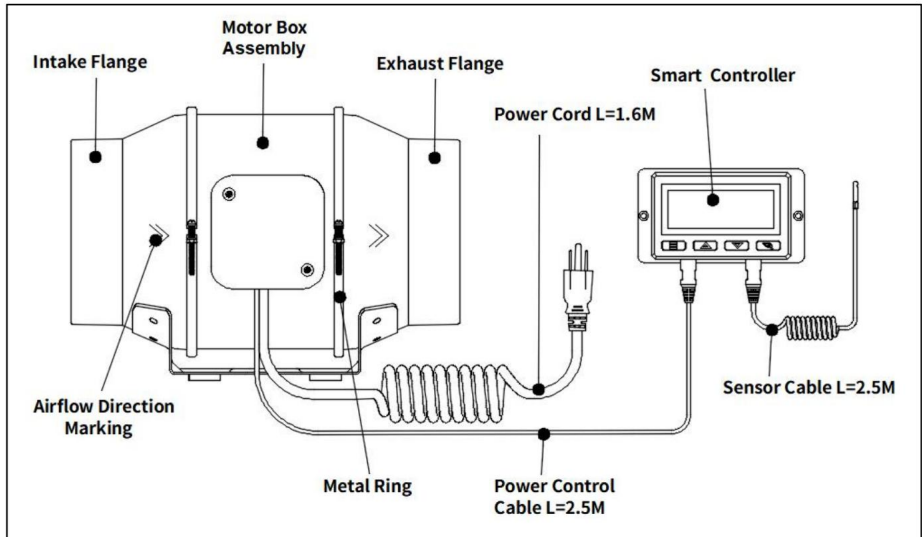

## INSTALLATION

**\* TIPS!** Préparez les outils à l'avance :

Tournevis cruciforme, marteau

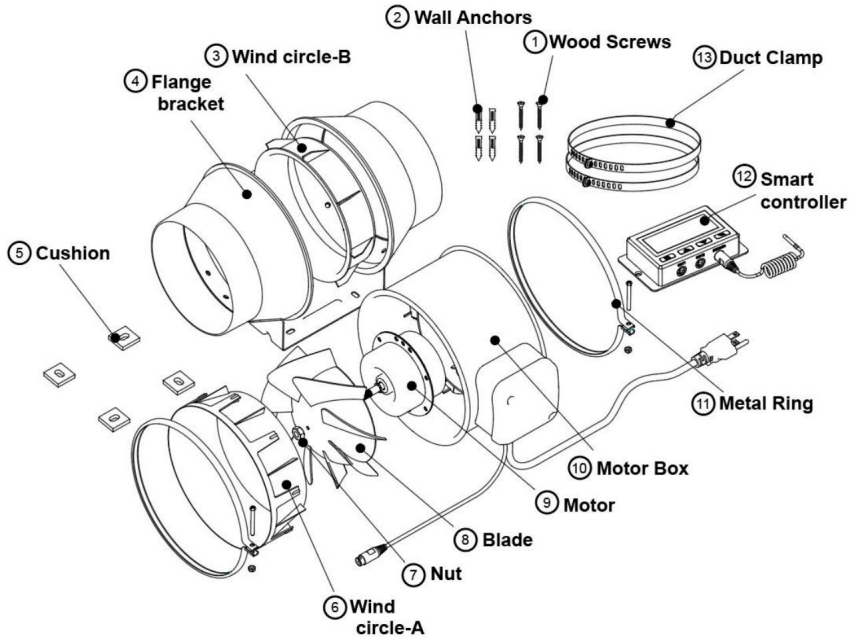

### PARTS LIST:

NO	PARTS	Quantity
1	Wood Screws	4
2	Wall Anchors	4
3	Wind circle-B	1
4	Flange bracket	1
5	Cushion	4
6	Wind circle-A	1
7	Nut	1

NO	PARTS	Quantity
8	Blade	1
9	Motor	1
10	Motor Box	1
11	Metal Ring	2
12	Smart Controller	1
13	Duct Clamp	2

Étape 1 :

1. Dévissez et desserrez les anneaux métalliques à l'aide d'un tournevis cruciforme et d'une pince. Voir la (Fig. 1.)
2. Retirez le boîtier du moteur du support de bride. Retirez le cercle de vent entre le boîtier du moteur et la bride d'admission. Voir la (Fig. 2.)
3. Utilisez le support à bride pour régler la position souhaitée du ventilateur. Marquez les quatre trous de montage. Voir le (Fig. 3.)
4. Percez quatre trous aux emplacements marqués. Assurez-vous que votre zone de montage est structurellement sain et exempt de toute obstruction. Bouillir (Fig. 4.)

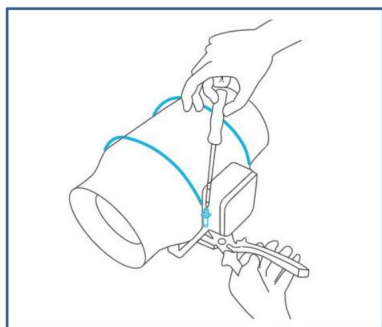

Fig.1.

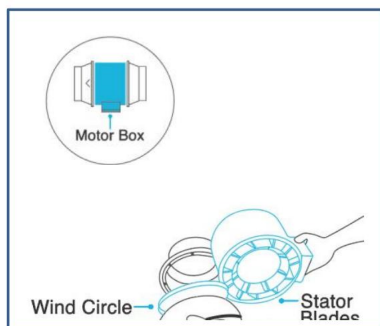

Fig.2.

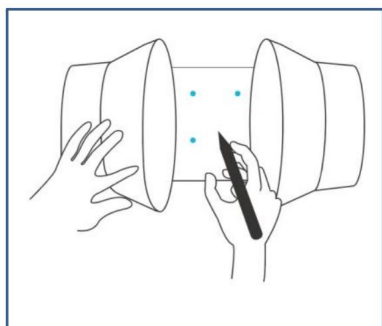

Fig.3.

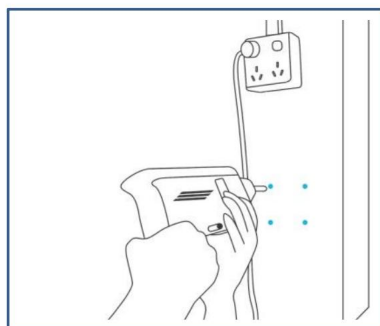

Fig.4.

## Étape

2 : 1. Si vous effectuez le montage sur un support autre que du bois ou un

goujon, insérez les quatre chevilles murales fournies dans les trous de montage percés. Vous devrez peut-être utiliser un marteau pour les fixer à travers les trous. Voir la (Fig. 5.)

2. Collez le coussin sur le support de bride pour vous assurer que le trou

du coussin est aligné avec le trou du support de bride. Voir la (Fig. 6.)

3. Alignez les trous du support de bride avec les ancrages muraux. Vissez

quatre vis à bois avec un tournevis ou une perceuse pour fixer le support de bride. Assurez-vous que sa flèche de flux d'air pointe dans la direction souhaitée. Voir la (Fig. 7.)

Remettez le cercle de vent dans la bride d'admission et repositionnez les colliers métalliques sur les brides si nécessaire. Voir la (Fig. 8.)

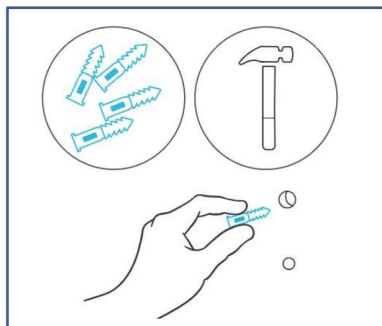

Fig.5.

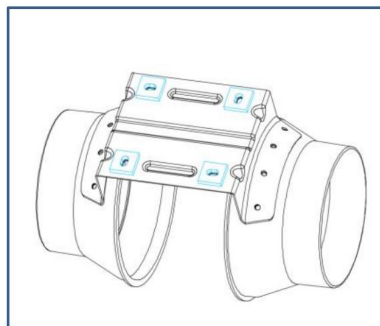

Fig.6.

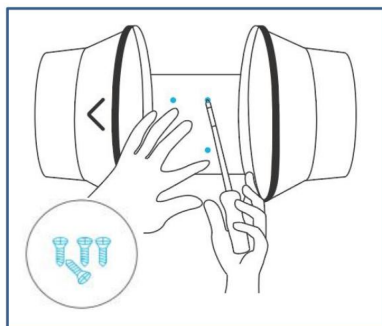

Fig.7.

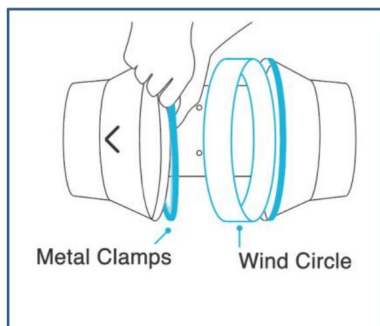

Fig.8.

4. Faites glisser le boîtier du moteur dans le support de bride, en vous assurant que la flèche de flux d'air pointe dans la même direction que la flèche du support de bride. Serrez les colliers métalliques à l'aide d'un tournevis cruciforme et d'une pince pour fixer le boîtier du moteur. Voir la (Fig. 9.)

5. Remettez les anneaux métalliques sur les brides et resserrez les vis pour fixer le ventilateur. Voir (Fig. 10.)

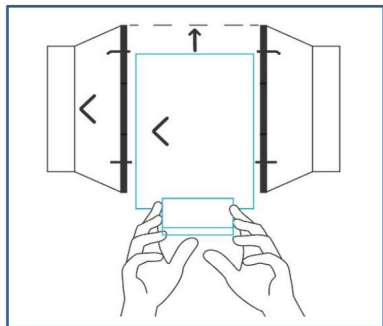

Fig.8.ig.9.

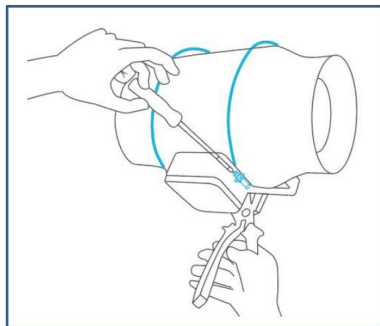

Fig.10.

Étape 3 :

1. Si vous installez des conduits, achetez un conduit et un collier de serrage appropriés et fixez-les aux deux extrémités du ventilateur pour assurer une étanchéité parfaite. Enfin, serrez le collier de serrage du conduit d'air avec un tournevis. Voir la (Fig. 11.)
2. Si vous installez avec des supports de corde (vendus séparément), enroulez les cordes autour des brides et serrez la corde pour fixer le ventilateur. Voir (Fig. 12.)

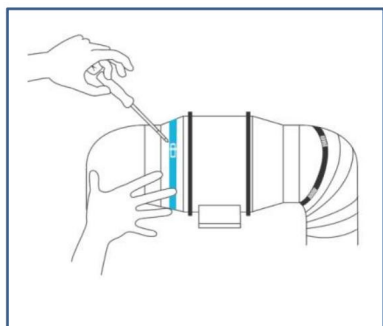

Fig.11.

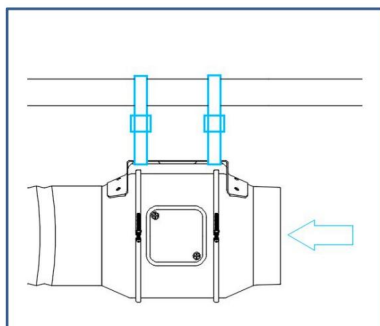
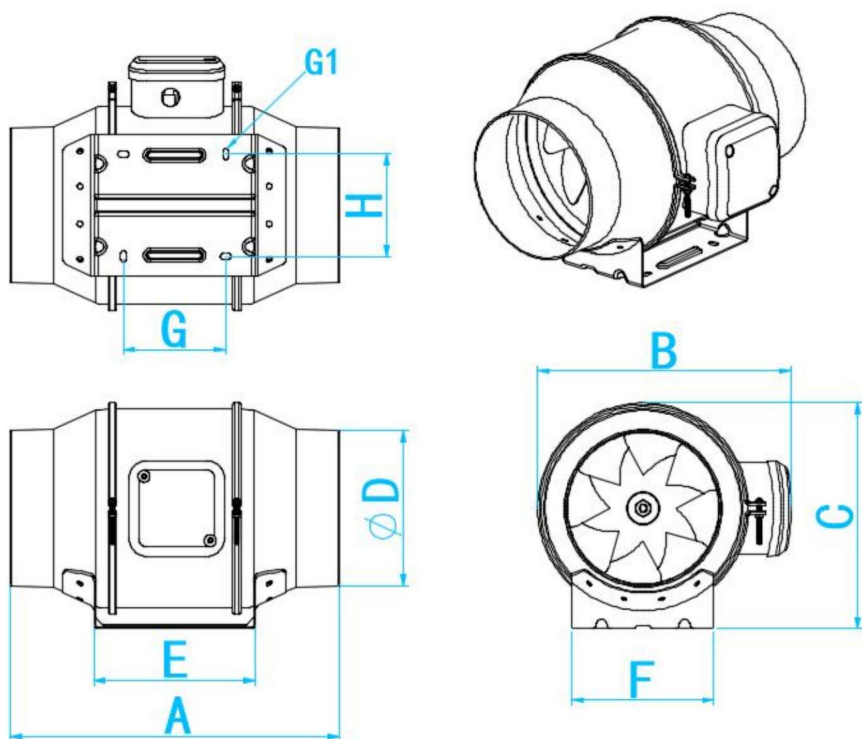

Fig.12.

## DIMENSION ET SPÉCIFICATION

### 1. Dimension



Unit: mm

Model	A	B	C	ØD	E	F	G	G1 LONG HOLE	H
GX-04-100	302	215	187.5	Ø98	142	119	92	10X5	82
GX-06-150	309	238	212	Ø145	151	133	96	10X5	96
GX-08-200	302	258.5	233	Ø197	172	149	106	10X5	112

## MISE SOUS TENSION ET INSTALLATION

Étape 1 :

Branchez le connecteur à 3 broches du ventilateur de conduit dans le port de sortie 1 ou 2 du contrôleur universel indiqué par le symbole ventilateur/alimentation. Branchez le connecteur à 4 broches du capteur dans le capteur du contrôleur indiqué par le symbole du contrôleur. Voir la (Fig. 13.)

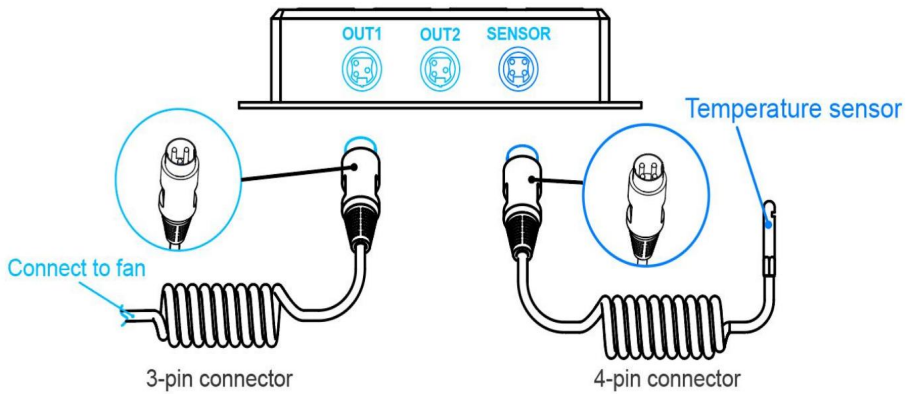

FiFgi.g1.21.3.

Étape 2 :

Enfin, pour alimenter à la fois le ventilateur et le contrôleur, branchez le cordon d'alimentation du ventilateur sur une prise secteur. Voir la (Fig. 14.)

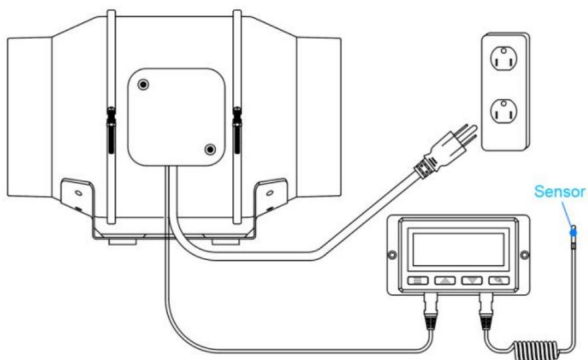
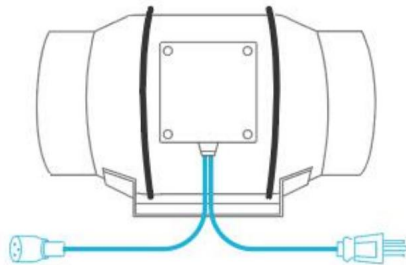

Fig.14.

Conseils : les contrôleurs intelligents avec moteurs EC peuvent prendre en charge deux ventilateurs de n'importe quelle taille. Les deux ventilateurs à moteur EC doivent être branchés sur une prise pour alimenter les ventilateurs et le contrôleur. Voir les images ci-dessous.

### EC MOTOR



EC models have two cords with a connector and a three-pronged plug

### Dual Connection

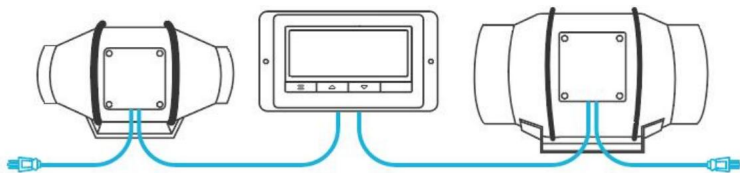

EC models can connect two fans of any size fan.



## NETTOYAGE

### Étape

1 : Retirez le boîtier du moteur de la bride de montage. (Reportez-vous aux étapes d'installation 1 et 2 pour savoir comment procéder au montage et retirer le boîtier du moteur). (Fig. 15.)

### Étape 2 :

Utilisez un chiffon humide pour nettoyer la turbine et les pales du ventilateur de toute poussière et débris. Retirez le cercle de ventilation entre le boîtier du moteur et la bride d'entrée. (Fig. 16.)

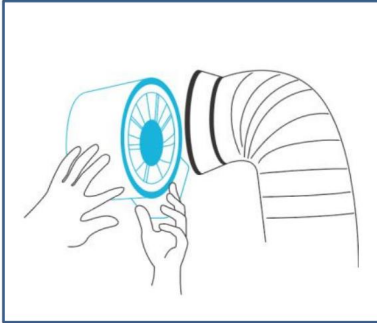

Fig.15.



Fig.16.

### Étape 3 :

Nettoyez les pales du stator de toute poussière et de tout débris à l'extrémité opposée. Nettoyez la zone à l'intérieur des brides de sortie et d'échappement. (Fig. 17.)

### Étape 4 :

Fixez le boîtier du moteur sur les brides de montage. Reportez-vous aux étapes d'installation 2 et 3 pour savoir comment fixer les brides. Fixez le boîtier du moteur. (Fig. 18.)

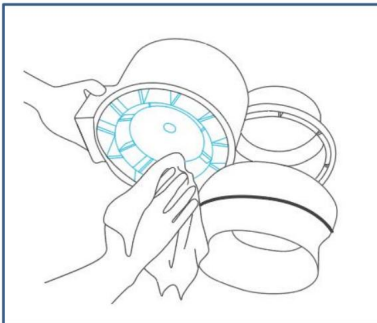

Fig.17.

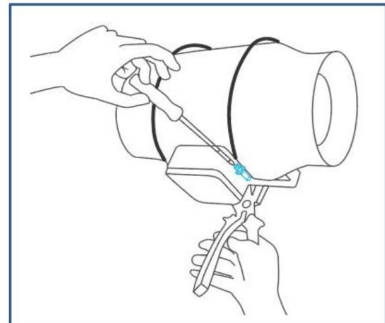
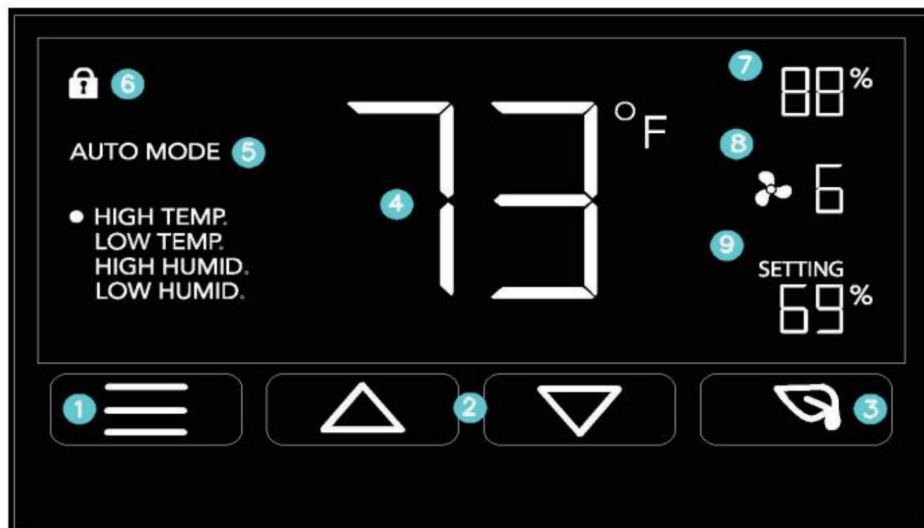

Fig.18.

## PROGRAMMATION

## DESCRIPTION DU BOUTON



## 1. BOUTON MODE

Permet de parcourir la programmation de température/humidité du contrôleur : ON, OFF, TIMER, AUTO (4 déclencheurs) et ALARME (4 réglages).

## 2. BOUTON HAUT/BAS

Ajuste les paramètres du mode dans lequel vous vous trouvez. Le bouton haut élève et le bouton bas s'abaisse.

## 3. BOUTON FEUILLE

Éteint l'écran lorsque les programmes s'exécutent en arrière-plan. Maintenez la touche enfoncée pendant deux secondes pour verrouiller ou déverrouiller l'écran LCD.

## 4. TEMPÉRATURE DE LA SONDÉ

Affiche la température actuelle mesurée par la sonde du capteur filaire. Affiche « - - » si aucune la sonde est branchée.

## 5. MODE CONTRÔLEUR

Affiche le mode dans lequel se trouve actuellement le contrôleur. Appuyez sur le bouton de mode pour faire défiler les modes.

## 6. ICÔNES D'ALERTE

Affiche les alertes et les statuts du contrôleur, y compris l'alarme et le verrouillage de l'écran.

## 7. SONDÉ D'HUMIDITÉ

Affiche l'humidité actuelle mesurée par la sonde du capteur filaire. Affiche « - - » si aucune

la sonde est branchée.

## 8. VITESSE DU VENTILATEUR

Affiche la vitesse actuelle à laquelle le ventilateur fonctionne ou la vitesse à laquelle il devrait fonctionner si aucun

les ventilateurs sont branchés.

## 9. RÉGLAGE

Affiche la valeur que vous avez définie pour le mode actuel. Appuyez sur le bouton haut ou bas pour modifier la valeur valeur.

## DESCRIPTION DE L'OPÉRATION

### RÉGLAGE DU MODE

Appuyez sur le bouton Mode pour parcourir les modes de programmation disponibles du contrôleur et

paramètres : mode ON, mode OFF, mode TIMER, mode AUTO (4 déclencheurs) et paramètres ALARME (4

paramètres).

### MODE SUR

Dans ce mode, le ventilateur fonctionnera en continu quelle que soit la température ou l'humidité. Utilisez ce mode

mode pour régler la force de soufflage maximale du ventilateur, allant de 0 à 10, lorsque les déclencheurs sont

activé.



#### MODE OFF

Dans ce mode, le ventilateur ne fonctionne pas quelle que soit la température ou l'humidité. Appuyez sur le bouton haut ou bas pour modifier la luminosité de l'écran, allant de 1/2/3/A3. En réglant A3, l'écran réduit sa luminosité à 1 si l'appareil est laissé sans surveillance pendant 30 secondes.

Appuyez simultanément sur le bouton haut et sur le bouton bas pour passer respectivement à Fahrenheit (°F) ou Celsius (°C).



#### MODE MINUTERIE

Dans ce mode, appuyez sur le bouton haut ou bas pour régler la minuterie. Le ventilateur s'accélère jusqu'au réglage du mode MARCHE jusqu'à ce que l'horloge de la minuterie s'arrête. Il commencera à tourner 5 secondes après le réglage de la minuterie.

Quitter le mode minuterie pendant qu'il est en cours d'exécution le mettra en pause jusqu'à ce que vous reveniez à ce mode.



#### MODE AUTO : HAUTE TEMPÉRATURE Dans

ce mode, appuyer sur le bouton haut ou bas permet de régler le déclencheur de haute température. Le ventilateur s'activera si la lecture de la sonde atteint ou dépasse ce déclencheur.

La température augmentera progressivement jusqu'à atteindre le réglage du mode ON. Si la mesure de la sonde tombe en dessous de votre déclencheur, le ventilateur s'éteindra. Nous vous recommandons de désactiver ce déclencheur lorsqu'il n'est pas utilisé pendant la configuration en maintenant simultanément les boutons haut et bas pendant plus de 5 secondes.

Vous pouvez définir ce déclencheur sous le déclencheur basse température pour créer une plage dans laquelle le ventilateur est actif.



Notez que ce déclencheur peut s'activer tant que vous êtes en mode AUTO, même si vous visualisez un déclencheur différent en mode AUTO.

#### MODE AUTO : BASSE TEMPÉRATURE Dans

ce mode, appuyer sur le bouton haut ou bas permet de régler le seuil de basse température. Le ventilateur s'active si la valeur mesurée par la sonde atteint ou tombe en dessous de ce seuil.

La vitesse augmentera progressivement jusqu'à atteindre le réglage du mode ON. Si la mesure de la sonde dépasse votre déclencheur, le ventilateur s'éteindra. Nous vous recommandons de désactiver ce déclencheur lorsqu'il n'est pas utilisé pendant la configuration en maintenant simultanément les boutons haut et bas pendant plus de 5 secondes.

Vous pouvez régler ce déclencheur au-dessus du déclencheur haute température pour créer une plage dans laquelle le ventilateur est actif.



Notez que ce déclencheur peut s'activer tant que vous êtes en mode AUTO, même si vous visualisez un déclencheur différent en mode AUTO.

#### MODE AUTO : HUMIDITÉ ÉLEVÉE

Dans ce mode, appuyer sur le bouton haut ou bas permet de définir un seuil d'humidité élevée. Le ventilateur s'activera si la mesure de la sonde atteint ou dépasse ce seuil.

La température augmentera progressivement jusqu'à atteindre le réglage du mode ON. Si la mesure de la sonde tombe en dessous de votre déclencheur, le ventilateur s'éteindra. Nous vous recommandons de désactiver ce déclencheur lorsqu'il n'est pas utilisé pendant la configuration en maintenant simultanément les boutons haut et bas pendant plus de 5 secondes.

Vous pouvez définir ce déclencheur en dessous du déclencheur de faible humidité pour créer une plage dans laquelle le ventilateur est actif.



Notez que ce déclencheur peut s'activer tant que vous êtes en mode AUTO, même si vous visualisez un déclencheur différent en mode AUTO.

#### MODE AUTO : FAIBLE HUMIDITÉ Dans

ce mode, appuyer sur le bouton haut ou bas permet de régler le seuil de déclenchement de faible humidité. Le ventilateur s'active si la mesure de la sonde atteint ou tombe en dessous du seuil de déclenchement.

La vitesse augmentera progressivement jusqu'à atteindre le réglage du mode ON. Si la mesure de la sonde dépasse votre déclencheur, le ventilateur s'éteindra. Nous vous recommandons de désactiver ce déclencheur lorsqu'il n'est pas utilisé pendant la configuration en maintenant simultanément les boutons haut et bas pendant plus de 5 secondes.

Vous pouvez régler ce déclencheur au-dessus du déclencheur d'humidité élevée pour créer une plage dans laquelle le ventilateur est actif.



Notez que ce déclencheur peut s'activer tant que vous êtes en mode AUTO, même si vous visualisez un déclencheur différent en mode AUTO.

#### RÉGLAGE DE L'ALARME : HAUTE

TEMPÉRATURE Dans ce mode, appuyez simultanément sur les boutons haut et bas pendant plus de 5 secondes pour régler une alarme de température élevée. L'alarme retentit et son icône clignote si la lecture de la sonde est trop élevée.

dépasse la température réglée.

Pour activer l'alarme, quittez le mode alarme. L'alarme s'éteindra

OFF si la lecture de la sonde tombe en dessous du seuil de déclenchement ou si un bouton est enfoncé. Vous pouvez également définir l'alarme est désactivée en maintenant simultanément les boutons haut et bas pendant plus de 5 secondes.

Vous pouvez régler cette alarme en dessous du déclencheur de basse température pour créer une plage de fonctionnement.



Notez que les déclencheurs d'alarme ne peuvent s'activer qu'en mode AUTO, ON ou Mode TIMER. Veuillez quitter le RÉGLAGE DE L'ALARME pour armer le contrôleur.

#### RÉGLAGE DE L'ALARME : BASSE TEMPÉRATURE

Dans ce mode, appuyez simultanément sur les boutons haut et bas pendant plus de 5 secondes pour régler un alarme de basse température. L'alarme retentit et son icône clignote si la lecture de la sonde tombe en dessous de la température réglée.

Pour activer l'alarme, quittez le mode alarme. L'alarme s'éteindra si la lecture de la sonde dépasse la gâchette ou si un bouton est enfoncé. Vous pouvez également désactiver l'alarme en maintenant le bouton les boutons haut et bas simultanément pendant plus de 5 secondes.

Vous pouvez régler cette alarme au-dessus du déclencheur de température élevée pour créer une plage de fonctionnement.





Veillez noter que les déclencheurs d'alarme ne peuvent s'activer qu'en mode AUTO, ON ou TIMER. Veuillez laisser le réglage d'alarme en mode d'armement du contrôleur.

#### RÉGLAGE DE L'ALARME : HUMIDITÉ ÉLEVÉE

Dans ce mode, appuyez simultanément sur les boutons haut et bas pendant plus de 5 secondes pour régler une alarme d'humidité élevée. L'alarme retentit et son icône clignote si la mesure de la sonde dépasse l'humidité définie.

Pour activer l'alarme, quittez le mode alarme. L'alarme s'éteint si la mesure de la sonde tombe en dessous du seuil de déclenchement ou si un bouton est enfoncé. Vous pouvez également désactiver l'alarme en maintenant simultanément les boutons haut et bas enfoncés pendant plus de 5 secondes.

Vous pouvez régler cette alarme en dessous du déclencheur de faible humidité pour créer une plage de fonctionnement.



Veillez noter que les déclencheurs d'alarme ne peuvent s'activer qu'en mode AUTO, ON ou TIMER.  
Veillez laisser le réglage d'alarme en mode d'armement du contrôleur.

#### RÉGLAGE DE L'ALARME : FAIBLE HUMIDITÉ

Dans ce mode, appuyez simultanément sur les boutons haut et bas pendant plus de 5 secondes pour régler une alarme de faible humidité. L'alarme retentit et son icône clignote si la mesure de la sonde tombe en dessous du taux d'humidité défini.

Pour activer l'alarme, quittez le mode alarme. L'alarme s'éteint si la mesure de la sonde dépasse le seuil de déclenchement ou si un bouton est enfoncé. Vous pouvez également désactiver l'alarme en maintenant simultanément les boutons haut et bas enfoncés pendant plus de 5 secondes.

Vous pouvez régler cette alarme au-dessus du déclencheur d'humidité élevée pour créer une plage de fonctionnement.



Veillez noter que les déclencheurs d'alarme ne peuvent s'activer qu'en mode AUTO, ON ou TIMER.  
Veillez laisser le réglage d'alarme en mode d'armement du contrôleur.

#### FAHRENHEIT OU CELSIUS

Pour basculer entre les lectures Fahrenheit et Celsius, réglez le contrôleur sur le mode OFF.

Appuyez simultanément sur les boutons haut et bas pour passer en degrés Fahrenheit (°F) ou Celsius (°C).

#### LUMINOSITÉ DE L'ÉCRAN

Pour régler la luminosité de l'écran, réglez le contrôleur sur le mode OFF, puis appuyez sur les boutons haut ou bas.

Bouton bas pour augmenter ou diminuer le niveau de luminosité. La plage de luminosité est 1/2/3/A3.

#### VERROUILLAGE DU CONTRÔLEUR

Pour verrouiller le contrôleur et éviter les modifications accidentelles des paramètres, maintenez le bouton LEAF enfoncé pendant trois secondes.

ou plusieurs secondes. Lorsque l'écran est verrouillé, vous ne pourrez pas changer de mode ni régler

paramètres. Vous ne pourrez mettre le contrôleur que dans l'affichage ECO. Maintenez le bouton LEAF enfoncé pendant trois secondes ou plus déverrouillera le contrôleur.

#### MODE ECO

Pour éteindre l'écran LCD, appuyez sur le bouton LEAF. Lorsque l'écran est éteint, tous les programmes, paramètres et alarmes s'exécutent en arrière-plan. Vous pouvez activer le mode ECO pendant que l'écran est éteint.

Le contrôleur est verrouillé. Pour quitter le mode ECO, appuyez sur n'importe quel bouton.

#### ICÔNES D'ALERTE

Le coin supérieur gauche de l'écran affiche les icônes d'alerte. Les icônes peuvent clignoter lorsque le contrôleur signale une alerte pour vous informer qu'une fonction ou une alarme particulière est déclenchée.

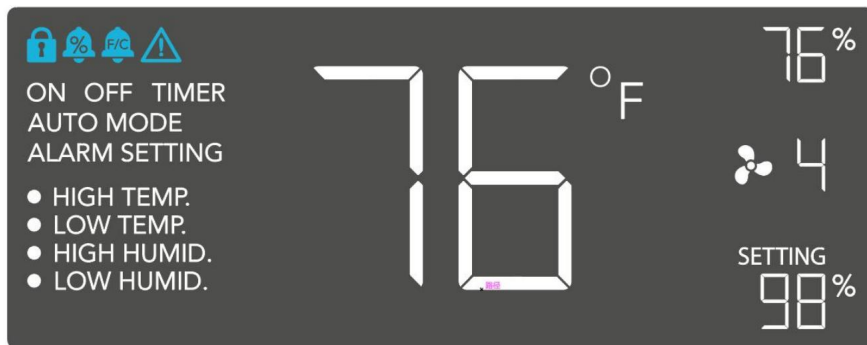

#### ALERTE DE VERROUILLAGE DE

L'AFFICHAGE Cette icône est visible lorsque le contrôleur a été verrouillé. L'icône clignote pour vous avertir que le contrôleur est verrouillé si vous essayez de modifier le mode ou les paramètres.



#### ALERTE D'ALARME D'HUMIDITÉ Cette

icône clignote lorsque l'alarme d'humidité élevée ou faible a été déclenchée.



#### ALERTE D'ALARME DE TEMPÉRATURE Cette

icône clignote lorsque l'alarme de température haute ou basse a été déclenchée.



#### ALERTE DE VÉRIFICATION

DU VENTILATEUR Cette icône clignote lorsque la sonde du ventilateur détecte une interférence avec son fonctionnement. Vérifiez le ventilateur pour détecter d'éventuels problèmes. Si le ventilateur ne chauffe pas, veuillez consulter la page de garantie pour obtenir des informations sur le remplacement.



## FAQ

Q : Ma manette est manquante. Elle n'était pas incluse dans mon colis !

R : Veuillez vous référer à la page 7 pour une image de ce que votre contrôleur

devrait ressembler à. Votre contrôleur devrait être soigneusement inséré dans la boîte à côté de ce manuel du produit.

Q : Quel est le meilleur endroit pour positionner la sonde du capteur ?

A : Placez la sonde du capteur aussi près que possible de l'endroit le plus chaud ou le plus humide de votre espace.

Q : Dois-je retirer le capuchon en plastique de la sonde ?

R : Oui. Vous devrez retirer le capuchon en plastique pour que la sonde puisse lire avec précision le climat.  
conditions.

Q : Puis-je monter ce ventilateur de conduit en ligne verticalement ?

R : Oui. Le ventilateur canalisé peut être monté dans n'importe quelle orientation, y compris verticalement.

Q : Pourrais-je connecter ce ventilateur à mon propre contrôleur ou thermostat ?

R : Nous ne recommandons pas de câbler ou d'épisser les câbles d'alimentation de nos ventilateurs. De telles modifications peuvent compromettre la sécurité électrique et annulera la garantie de ce produit.

Q : Dois-je utiliser un convertisseur de puissance si je suis en dehors des États-Unis ?

R : La plage de tension de ce produit est de 120-240 V CA. Vous aurez peut-être besoin d'un simple adaptateur de voyage pour le brancher dans une prise étrangère ou un convertisseur de puissance si votre pays utilise une tension différente.









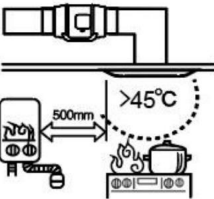
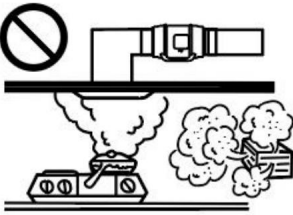
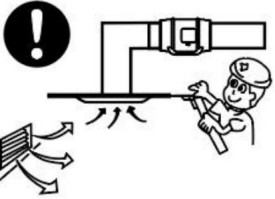

Q : Le contrôleur conserve-t-il ses paramètres après la coupure de courant ?

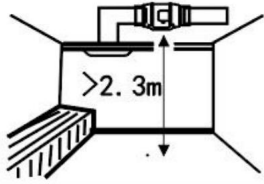
R : Oui. Si l'alimentation du contrôleur est coupée puis remise sous tension, vos paramètres seront conservés.

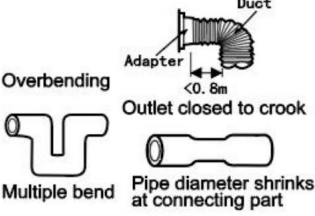
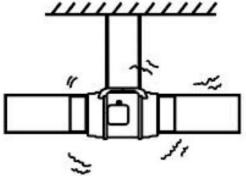
Q : Je n'obtiens pas suffisamment de flux d'air même après avoir réglé la vitesse du ventilateur sur 10. Que puis-je faire ?

R : Les coudes dans les conduits réduiront les performances CFM de votre ventilateur. Pour conserver le flux d'air, vous pouvez redresser les conduits et éliminer autant de coudes que possible.

## ATTENTIONS

<p> High-temperature places forbidden.</p> 	<p>Places with overmuch lampblack or steam forbidden.</p> 	<p>Please set up vent and spot inspection.</p> 
<p> Installation height should be more than 2.3 m.</p> 	<p> Below connection way of air duct is forbidden.</p> 	<p>Should be firmly installed. Gradient installation forbidden.</p> 
<p> Direct spraying or cleaning by water or other liquid is forbidden. This may cause short circuit or electric shock.</p> <p> Installation on window or outdoor is forbidden.</p> <p> When connected to power supply, all-pole power switch with more-than-3mm contact separation is necessary to be installed on the power supply circuit. Please do the connection according to the local electrical equipment technical regulations.</p> <p> Avoiding air reflux via open air flue or other fired equipment is necessary.</p> <p> Earthing device is necessary. Or will cause electric shock when breaking down or electric leakage occurs.</p>		

Ce produit est soumis aux dispositions de la directive européenne 2012/19/CE. Le symbole représentant une poubelle à roulettes barrée indique que le produit doit être collecté séparément dans l'Union européenne.

Ceci s'applique au produit et à tous les accessoires marqués de ce symbole. Les produits marqués comme tels ne peuvent pas être jetés avec les déchets ménagers normaux, mais doivent être déposés dans un point de collecte pour le recyclage des appareils électriques et électroniques.



Fabricant : Bote electricappliance (Guangdong) Co., Ltd Adresse : 5e étage,  
n° 28, zone 1, zone industrielle de Sanlian, ville de Gulao, ville de Heshan, Jiangmen, Guangdong  
MADEIN CHINA Town, Wuyi  
County, Jinhua City 321201 Zhejiang, PRChina Importateur : WAITCHX Adresse : 250 bis boulevard  
Saint-Germain 75007  
Paris Importateur : FREE MOOD LTD Adresse : 2 Holywell Lane,  
Londres, Angleterre, EC2A 3ET  
MADE IN CHINA

REPRÉSENTANT	DU ROYAUME-UNI
--------------	----------------

EUREP UK LTD  
UNITÉ 2264, 100 OCK STREET, ABINGDON OXFORDSHIRE  
ANGLETERRE OX14 5DH

REPRÉSENTANT	DE LA CE
--------------	----------

EUREP GmbH  
Unterlettenweg 1a, 85051 Ingolstadt,  
Allemagne

**VEVOR<sup>®</sup>**

Courriel : [CustomerService@vevor.com](mailto:CustomerService@vevor.com)



# VEVOR<sup>®</sup>

## TOUGH TOOLS, HALF PRICE

### LÜFTER

#### BENUTZERHANDBUCH

Wir sind weiterhin bestrebt, Ihnen Werkzeuge zu wettbewerbsfähigen Preisen anzubieten. „Sparen Sie die Hälfte“, „Halber Preis“ oder andere ähnliche Ausdrücke, die wir verwenden, stellen nur eine Schätzung der Ersparnis dar, die Sie beim Kauf bestimmter Werkzeuge bei uns im Vergleich zu den großen Topmarken erzielen können, und bedeuten nicht notwendigerweise, dass sie alle von uns angebotenen Werkzeugkategorien abdecken. Wir möchten Sie freundlich daran erinnern, bei Ihrer Bestellung bei uns sorgfältig zu prüfen, ob Sie im Vergleich zu den großen Topmarken tatsächlich die Hälfte sparen.

# VEVOR<sup>®</sup>

## LÜFTER

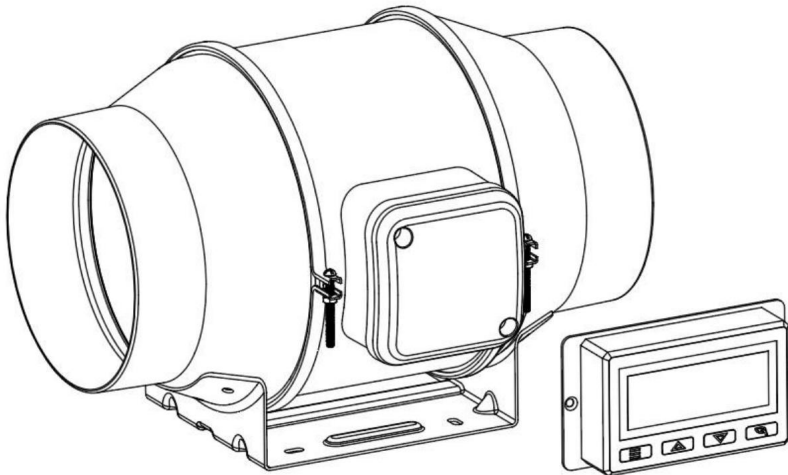

<Bild nur als Referenz>

Brauchen Sie Hilfe? Kontaktieren Sie uns!

Sie haben Fragen zu unseren Produkten? Sie benötigen technischen Support? Dann wenden Sie sich gerne an uns:



[Kundenservice@vevor.com](mailto:Kundenservice@vevor.com)

Dies ist die Originalanleitung. Lesen Sie vor der Inbetriebnahme bitte alle Anweisungen im Handbuch sorgfältig durch. VEVOR behält sich eine klare Auslegung unseres Benutzerhandbuchs vor. Das Erscheinungsbild des Produkts muss dem von Ihnen erhaltenen Produkt entsprechen. Bitte verzeihen Sie uns, dass wir Sie nicht erneut informieren, wenn es Technologie- oder Software-Updates für unser Produkt gibt.

ÿInhaltÿ

ÿ, SICHERHEITSVORKEHRUNGEN

ÿ, PRODUKTBESCHREIBUNG

ÿ, INSTALLATION

ÿ, ABMESSUNGEN UND SPEZIFIKATIONEN

ÿ, EINSCHALTEN UND EINRICHTEN







ÿ, REINIGUNG









ÿÿPROGRAMMIERUNG

ÿ, Häufig gestellte Fragen

ÿ, ACHTUNG

### SICHERHEITSVORKEHRUNGEN

 <p>WARNUNG</p>	<p>Durch unsachgemäßen Betrieb kann es zu Verletzungen kommen.</p> <p>Durch unsachgemäßen Betrieb kann es zu Schäden an der Maschine kommen.</p> <p>Durch unsachgemäße Bedienung können andere Personen Schaden nehmen.</p>
	<p>Das Symbol weist darauf hin, dass der Benutzer besonders darauf achten sollte, und achten Sie auf die Zeichnung zeigt die Situation zu sein notiert, und die linke Abbildung zeigt "Vorsicht vor Stromschlag"</p>
	<p>Trennen Sie den Ventilator vom Strom, wenn Sie ihn von einem Ort zum anderen bewegen.</p>
	<p>Verwenden Sie kein Netzteil, das die Nennleistung nicht erfüllt.</p> <p>Stromspannung</p> <p>Der Einsatz nicht konformer Netzteile kann zu Bränden oder Stromschlag.</p>
	<p>Wenn die Maschine Rauch, Geruch, Motorgeräusche und andere anormale Bedingungen. Bitte verwenden Sie es nicht. Es kann Feuer verursachen oder Stromschlag.</p>
	<p>Zerlegen, reparieren oder reparieren Sie die Maschine nicht während</p> <p>Andernfalls besteht Brand- oder Stromschlaggefahr sowie die Gefahr von Personenschäden.</p> <p>Verletzung.</p>

	<p>SEIEN SIE VORSICHTIG</p>
	<p>Benutzen Sie den Ventilator NICHT in einem Fenster. Regen kann elektrische Gefahr.</p>
	<p>Beschädigen oder verändern Sie nicht willkürlich die Originalleistung und biegen Sie das Netzkabel nicht, ziehen Sie nicht gewaltsam daran, binden Sie es nicht und drücken Sie nicht. Das Netzkabel kann unter schwere Gegenstände geraten. Dadurch wird das Netzkabel beschädigt, was zu einem Kriechstrom, einem Brand oder einem Stromschlag führen kann.</p>
	<p>Wenn Sie das Gerät längere Zeit nicht benutzen, ziehen Sie bitte den Netzstecker. das Netzkabel aus der Steckdose</p>
	<p>Wenn das Netzkabel beschädigt ist, wenden Sie sich an Ihren örtlichen Kundendienst. oder einen qualifizierten Elektriker mit der Installation eines geeigneten Ersatzkabel, um Verletzungen oder Schäden zu vermeiden</p>
	<p>Führen Sie niemals Finger, Bleistifte oder andere Gegenstände durch der Schutz, wenn der Ventilator läuft.</p>
	<p>Wenn das Netzkabel aus der Steckdose gezogen wird, muss der Stecker gezogen werden. Ziehen Sie nicht den Netzstecker. Ziehen Sie das Kabel nicht mit Gewalt, da dies zu Schäden am Kabel und an der Leitung, Leckage oder elektrischer Schock</p>
	<p>Bitte trennen Sie vor der Reinigung die Stromversorgung.</p>

## PRODUKTBESCHREIBUNG

### TECHNISCHE PARAMETER

Marke	<b>VEVOR</b>		
Modell	GX-04-100	GX-06-150	GX-08-200
Stromspannung	230 V	230 V	230 V
Frequenz	50 Hz	50 Hz	50 Hz
Leistung	23 W	36 W	61 W
Kanalgröße	ÿ100	ÿ150	ÿ200
Länge des Netzkabels	1,6 M	1,6 M	1,6 M
Arbeitsumgebung Temperatur	-10~45 ÿ	-10~45 ÿ	-10~45 ÿ

### PRODUKTSTRUKTURDIAGRAMM

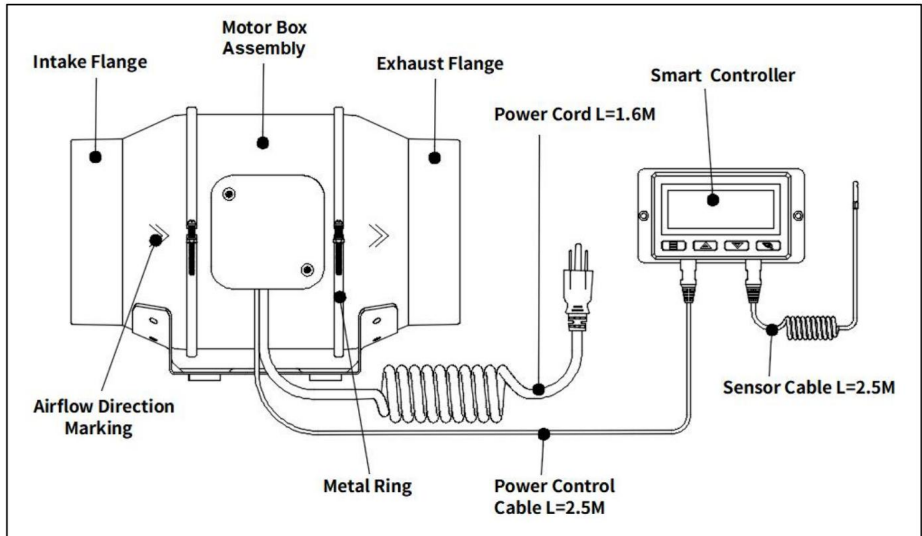

## INSTALLATION

**\* TIPS!** Bereiten Sie Werkzeuge im Voraus vor:

Kreuzschraubendreher, Hammer

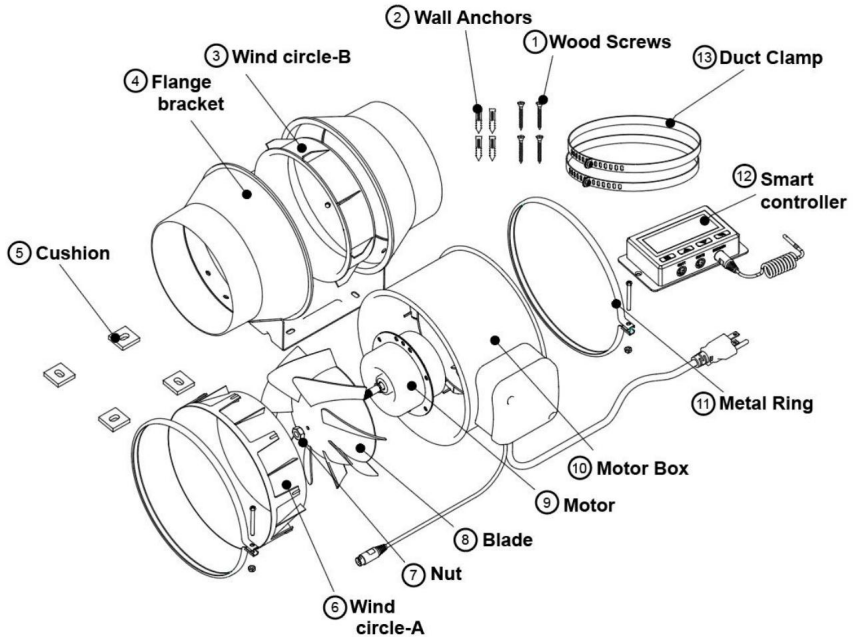

### PARTS LIST:

NO	PARTS	Quantity
1	Wood Screws	4
2	Wall Anchors	4
3	Wind circle-B	1
4	Flange bracket	1
5	Cushion	4
6	Wind circle-A	1
7	Nut	1

NO	PARTS	Quantity
8	Blade	1
9	Motor	1
10	Motor Box	1
11	Metal Ring	2
12	Smart Controller	1
13	Duct Clamp	2

Schritt 1:

1. Schrauben Sie die Metallringe mit einem Kreuzschlitzschraubendreher und einer Zange ab und lösen Sie sie. Siehe (Abb. 1).
2. Entfernen Sie den Motorkasten von der Flanschhalterung. Entfernen Sie den Windkreis zwischen dem Motorkasten und dem Ansaugflansch. Siehe (Abb. 2).
3. Verwenden Sie die Flanschhalterung, um die gewünschte Lüfterposition einzustellen. Markieren Sie die vier Befestigungslöcher. (Abb. 3.)
4. Bohren Sie vier Löcher an den markierten Stellen. Stellen Sie sicher, dass Ihr Montagebereich strukturell gesund und frei von Hindernissen. Siehe (Abb. 4.)



Abb.1.



Abb.2.

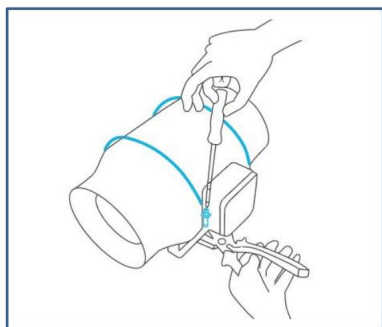

Abb. 3.

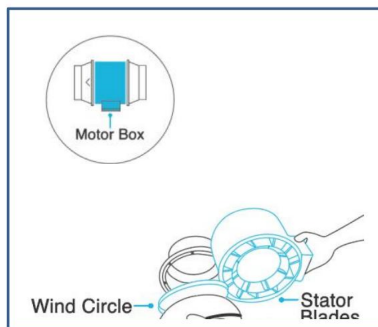

Abb.4.

Schritt 2:

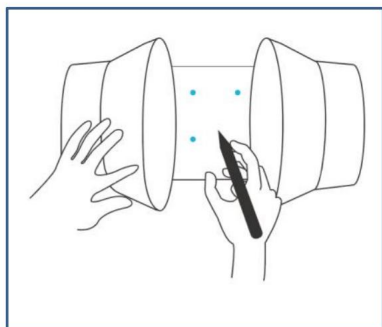
1. Wenn Sie die Montage nicht auf einer Holzstütze oder einem Balken vornehmen,

stecken Sie die mitgelieferten vier Wandanker in die gebohrten Montagelöcher. Möglicherweise müssen Sie sie mit einem Hammer durch die Löcher ziehen. Siehe (Abb. 5).

2. Kleben Sie das Kissen auf die Flanschhalterung, um sicherzustellen, dass das Loch

des Kissens ist mit dem Loch der Flanschhalterung ausgerichtet. Siehe (Abb. 6).

3. Richten Sie die Löcher der Flanschhalterung an den Wandankern aus. Schrauben

Sie mit einem Schraubendreher oder Bohrer vier Holzschrauben ein, um die Flanschhalterung zu befestigen. Stellen Sie sicher, dass der Luftstrompfeil in die gewünschte Richtung zeigt. Siehe (Abb. 7).

Setzen Sie den Windkreis wieder in den Ansaugflansch ein und positionieren Sie die Metallklammern ggf. neu über den Flanschen. Siehe (Abb. 8).



Abb.5.



Abb.6.

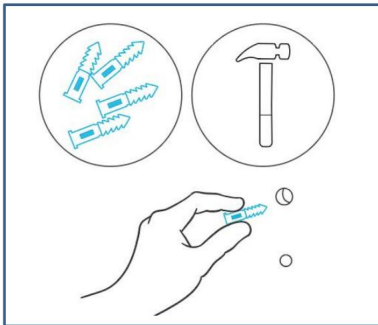

Abb.7.

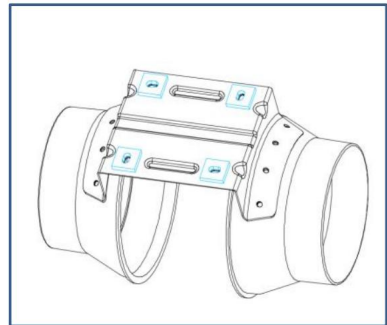

Abb.8.

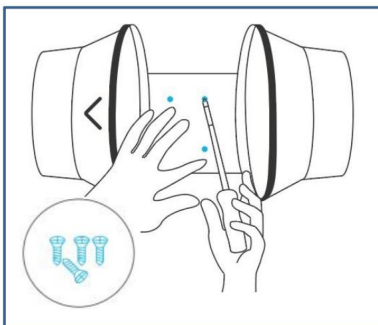

4. Schieben Sie den Motorkasten wieder in die Flanschhalterung. Achten Sie dabei darauf, dass der Luftstrompfeil in die gleiche Richtung zeigt wie der Pfeil der Flanschhalterung. Ziehen Sie die Metallklammern mit einem Kreuzschlitzschraubendreher und einer Zange fest, um den Motorkasten zu sichern. Siehe (Abb. 9).
  5. Setzen Sie die Metallringe wieder auf die Flansche und ziehen Sie die Schrauben wieder fest, um den Lüfter zu sichern. Siehe (Abb. 10).
- 10).

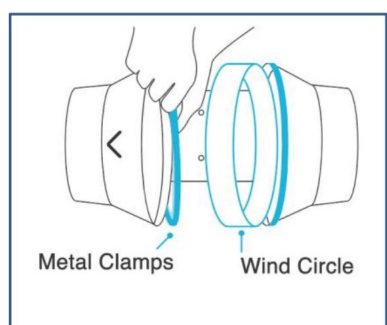

Abb. 8bb.9.



Abb.10.

Schritt 3: 1.

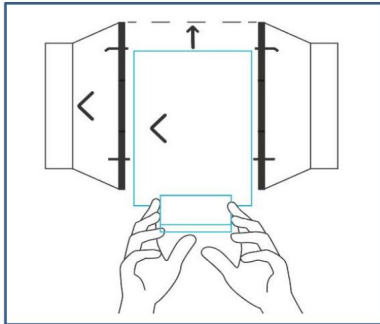
Wenn Sie einen Kanal installieren, kaufen Sie einen geeigneten Kanal und eine Kanalklemme und befestigen Sie diese an beiden Enden des Ventilators, um eine dichte Abdichtung zu gewährleisten. Ziehen Sie abschließend die Luftkanalklemme mit einem Schraubendreher fest. Siehe (Abb. 11).

2. Bei der Installation mit Seilaufhängern (separat erhältlich) wickeln Sie die Seile um die Flansche und ziehen Sie das Seil fest, um den Ventilator zu sichern. Siehe (Abb. 12).

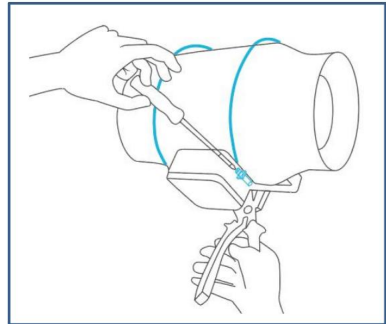

Abb.11.



Abb.12.

## ABMESSUNGEN UND SPEZIFIKATIONEN

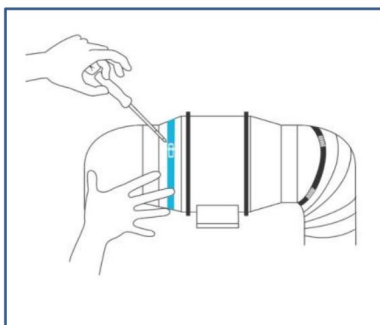
## 1. Dimension

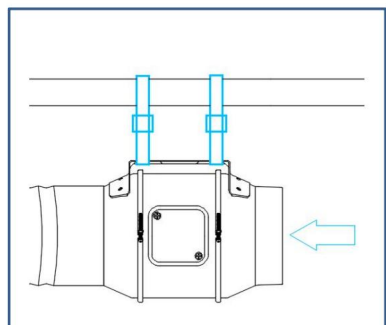
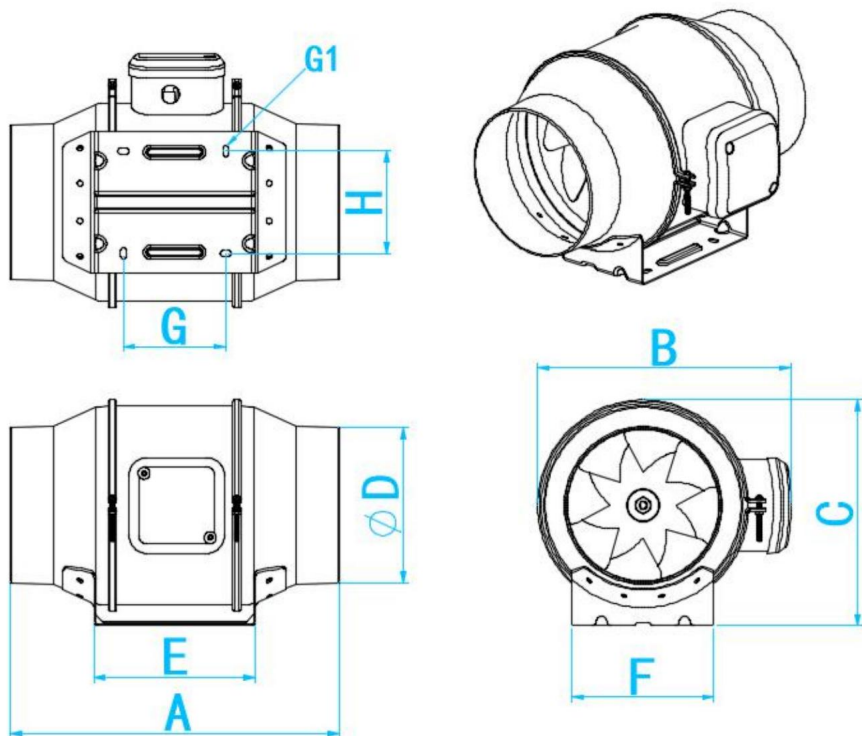

Unit: mm

Model	A	B	C	ØD	E	F	G	G1 LONG HOLE	H
GX-04-100	302	215	187.5	Ø98	142	119	92	10X5	82
GX-06-150	309	238	212	Ø145	151	133	96	10X5	96
GX-08-200	302	258.5	233	Ø197	172	149	106	10X5	112

## EINSCHALTEN UND EINRICHTEN

Schritt 1:

Stecken Sie den 3-poligen Stecker des Kanalventilators in den Ausgang 1 oder Ausgang 2 des Universalreglers, der durch das Lüfter-/Stromsymbol gekennzeichnet ist. Stecken Sie den 4-poligen Stecker des Sensors in den Sensor des Reglers, der durch das Reglersymbol gekennzeichnet ist. Siehe

(Abb. 13).

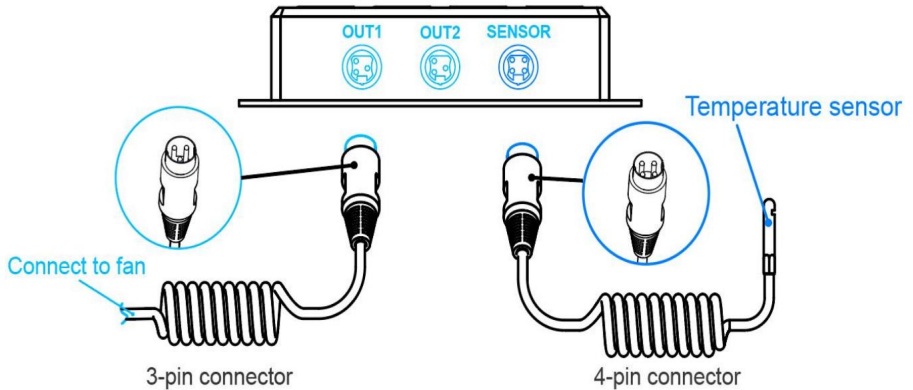

FIFgi.g1.21.3.

Schritt 2:

Stecken Sie zuletzt das Netzkabel des Lüfters in eine Wechselstromsteckdose, um sowohl den Lüfter als auch die Steuerung mit Strom zu versorgen. Siehe (Abb. 14).



Abb.14.

Tipps:

Smart-Controller mit EC-Motoren können zwei Lüfter beliebiger Größe unterstützen. Die beiden EC-Motorlüfter müssen an eine Steckdose angeschlossen werden, um die Lüfter und den Controller mit Strom zu versorgen. Siehe die Bilder unten.

### EC MOTOR

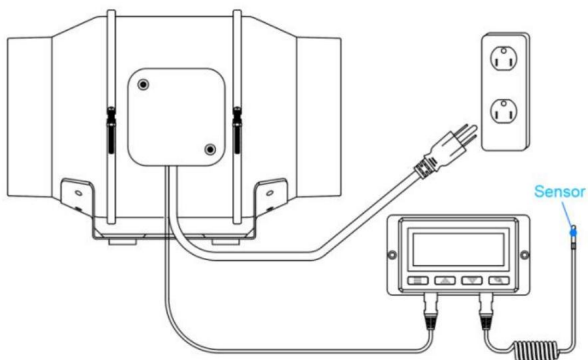
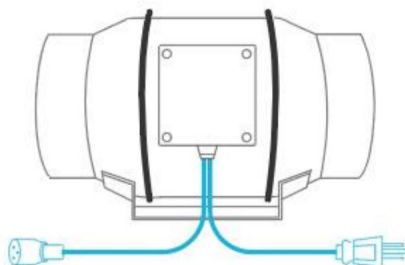

EC models have two cords with a connector and a three-pronged plug

### Dual Connection

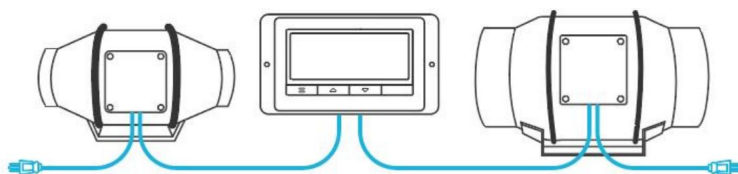

EC models can connect two fans of any size fan.

## REINIGUNG

### Schritt 1:

Entfernen Sie den Motorkasten vom Montageflansch. (Informationen zum Entfernen des Motorkastens finden Sie im Abschnitt „Montageinstallation“ unter „Schritte 1 und 2“). (Abb. 15.)

### Schritt 2:

Reinigen Sie das Laufrad und die Lüfterblätter mit einem feuchten Tuch von Staub und Schmutz. Entfernen Sie den Windkreis zwischen dem Motorgehäuse und dem Eingangsflansch. (Abb. 16.)



Abb.15.



Abb.16.

### Schritt 3:

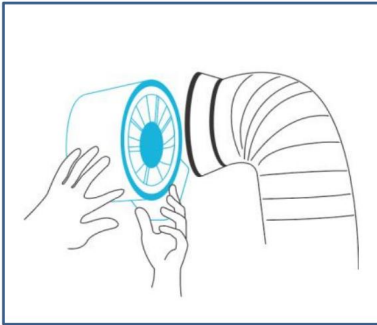
Entfernen Sie Staub und Schmutz von den Statorblättern am gegenüberliegenden Ende. Reinigen Sie den Bereich innerhalb der Ausgangs- und Auspuffflansche. (Abb. 17.)

### Schritt 4:

Befestigen Sie den Motorkasten an den Montageflanschen. Informationen zum Anbringen der Flansche finden Sie in den Installationsschritten 2 und 3. Befestigen Sie den Motorkasten. (Abb. 18.)



Abb.17.



Abb.18.

## PROGRAMMIERUNG

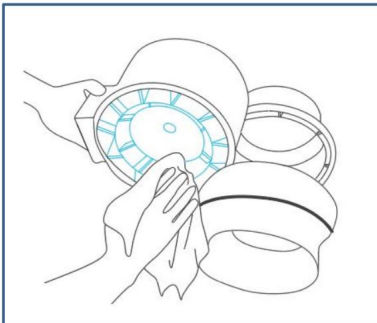
## TASTE BESCHREIBUNG

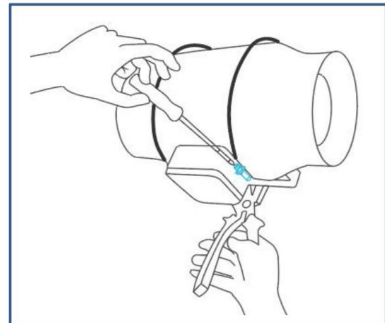
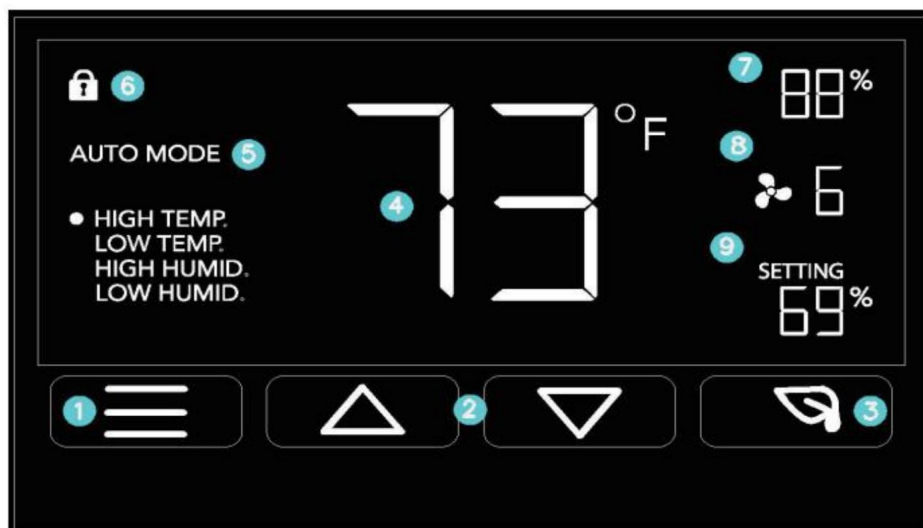

## 1. MODE-TASTE

Durchläuft die Temperatur-/Feuchtigkeitsprogrammierung des Reglers: EIN, AUS, TIMER, AUTO (4

Auslöser) und ALARM (4 Einstellungen).

## 2. AUF-/AB-TASTE

Passt die Einstellungen des Modus an, in dem Sie sich befinden. Die Aufwärtstaste hebt an und die Abwärtstaste senkt.

## 3. BLATT-TASTE

Schaltet den Bildschirm aus, während Programme im Hintergrund laufen. Halten Sie ihn zwei Sekunden lang gedrückt, um ihn zu sperren oder Entsperren Sie das LCD-Display.

## 4. SONDENTEMPERATUR

Zeigt die aktuelle Temperatur an, die der kabelgebundene Sensor misst. Zeigt „-“, wenn kein Sonde ist eingesteckt.

## 5. CONTROLLER-MODUS

Zeigt den Modus an, in dem sich der Controller derzeit befindet. Durch Drücken der Modustaste schalten Sie durch die Modi.

## 6. WARNSYMBOL

Zeigt die Warnungen und Status des Controllers an, einschließlich des Alarms und der Bildschirmsperre.

## 7. FEUCHTIGKEITSSONDE

Zeigt die aktuelle Luftfeuchtigkeit an, die der kabelgebundene Sensor misst. Zeigt „-“ , wenn keine Sonde ist eingesteckt.

## 8. LÜFTERDREHZAHL

Zeigt die aktuelle Drehzahl des Lüfters an, oder die Drehzahl, die er erreichen sollte, wenn keine Lüfter sind eingesteckt.

## 9. EINSTELLUNG

Zeigt den Wert an, den Sie für den aktuellen Modus eingestellt haben. Durch Drücken der Auf- oder Ab-Taste ändert sich der Wert.

## FUNKTIONSBESCHREIBUNG

### MODUSEINSTELLUNG

Durch Drücken der Mode-Taste können Sie durch die verfügbaren Programmiermodi des Controllers blättern und Einstellungen: ON-Modus, OFF-Modus, TIMER-Modus, AUTO-Modus (4 Auslöser) und ALARM-Einstellungen (4 Einstellungen).

### Ein-Modus

In diesem Modus läuft der Lüfter kontinuierlich, unabhängig von Temperatur oder Luftfeuchtigkeit. Verwenden Sie diesen Modus zum Einstellen der maximalen Blasstärke des Lüfters (von 0-10), wenn Auslöser aktiviert.



#### AUS-MODUS

In diesem Modus läuft der Lüfter unabhängig von Temperatur und Luftfeuchtigkeit nicht. Durch Drücken der Auf- oder Ab-Taste wird die Helligkeit des Displays zwischen 1/2/3/A3 geändert. Bei Einstellung A3 wird die Helligkeit des Displays auf 1 gedimmt, wenn das Gerät 30 Sekunden lang unbeaufsichtigt bleibt.

Drücken Sie gleichzeitig die Aufwärts- und die Abwärtstaste, um zwischen Fahrenheit (°F) bzw. Celsius (°C) zu wechseln.



#### TIMER-MODUS In

diesem Modus wird durch Drücken der Auf- oder Ab-Taste der Timer eingestellt. Der Ventilator wird auf die Einstellung im EIN-Modus hochgefahren, bis die Zeit abgelaufen ist. Er beginnt 5 Sekunden nach dem Einstellen des Timers zu rotieren.

Wenn Sie den Timermodus während der Ausführung verlassen, wird er angehalten, bis Sie in diesen Modus zurückkehren.





#### AUTOMATISCHER MODUS: HOHE

TEMPERATUR In diesem Modus wird durch Drücken der Auf- oder Ab-Taste der Hochtemperatur-Trigger eingestellt. Der Lüfter wird aktiviert, wenn der Messwert der Sonde diesen Trigger erreicht oder überschreitet.

Die Temperatur wird schrittweise erhöht, bis die Einstellung für den EIN-Modus erreicht ist. Wenn der Messwert der Sonde unter Ihren Trigger fällt, wird der Lüfter ausgeschaltet. Wir empfehlen, diesen Trigger auszuschalten, wenn er während der Einrichtung nicht verwendet wird, indem Sie die Auf- und Ab-Tasten gleichzeitig länger als 5 Sekunden gedrückt halten.

Sie können diesen Auslöser unterhalb des Niedertemperaturlöser einstellen, um einen Bereich zu erstellen, in dem der Lüfter aktiv ist.



Beachten Sie, dass dieser Auslöser aktiviert werden kann, solange Sie sich im AUTO-Modus befinden, auch wenn Sie im AUTO-Modus einen anderen Auslöser anzeigen.

#### AUTOMATIKMODUS: NIEDRIGE TEMPERATUR

In diesem Modus wird durch Drücken der Auf- oder Ab-Taste der Niedertemperaturlöser eingestellt. Der Lüfter wird aktiviert, wenn der Messwert der Sonde diesen Auslöser erreicht oder unterschreitet.

Die Temperatur wird schrittweise erhöht, bis die Einstellung für den EIN-Modus erreicht ist. Wenn der Messwert der Sonde über Ihren Triggerwert steigt, wird der Ventilator ausgeschaltet. Wir empfehlen, diesen Trigger bei Nichtgebrauch während der Einrichtung auszuschalten, indem Sie die Auf- und Ab-Tasten gleichzeitig länger als 5 Sekunden gedrückt halten.

Sie können diesen Auslöser über dem Hochtemperaturlöser einstellen, um einen Bereich zu erstellen, in dem der Lüfter aktiv ist.



Beachten Sie, dass dieser Auslöser aktiviert werden kann, solange Sie sich im AUTO-Modus befinden, auch wenn Sie im AUTO-Modus einen anderen Auslöser anzeigen.

#### AUTOMATIKMODUS: HOHE FEUCHTIGKEIT

In diesem Modus wird durch Drücken der Auf- oder Ab-Taste ein Auslöser für hohe Luftfeuchtigkeit eingestellt. Der Ventilator wird aktiviert, wenn der Messwert der Sonde diesen Auslöser erreicht oder überschreitet.

Die Temperatur wird schrittweise erhöht, bis die Einstellung für den EIN-Modus erreicht ist. Wenn der Messwert der Sonde unter Ihren Trigger fällt, wird der Lüfter ausgeschaltet. Wir empfehlen, diesen Trigger auszuschalten, wenn er während der Einrichtung nicht verwendet wird, indem Sie die Auf- und Ab-Tasten gleichzeitig länger als 5 Sekunden gedrückt halten.

Sie können diesen Auslöser unterhalb des Auslösers für niedrige Luftfeuchtigkeit einstellen, um einen Bereich zu erstellen, in dem der Ventilator aktiv ist.



Beachten Sie, dass dieser Auslöser aktiviert werden kann, solange Sie sich im AUTO-Modus befinden, auch wenn Sie im AUTO-Modus einen anderen Auslöser anzeigen.

#### AUTOMATISCHER MODUS: NIEDRIGE

**FEUCHTIGKEIT** In diesem Modus wird durch Drücken der Auf- oder Ab-Taste der Auslöser für niedrige Luftfeuchtigkeit eingestellt.

Der Ventilator wird aktiviert, wenn der Messwert der Sonde den Auslöser erreicht oder unterschreitet.

Die Temperatur wird schrittweise erhöht, bis die Einstellung für den EIN-Modus erreicht ist. Wenn der Messwert der Sonde über Ihren Triggerwert steigt, wird der Ventilator ausgeschaltet. Wir empfehlen, diesen Trigger bei Nichtgebrauch während der Einrichtung auszuschalten, indem Sie die Auf- und Ab-Tasten gleichzeitig länger als 5 Sekunden gedrückt halten.

Sie können diesen Auslöser über dem Auslöser für hohe Luftfeuchtigkeit einstellen, um einen Bereich zu erstellen, in dem der Ventilator aktiv ist.



Beachten Sie, dass dieser Auslöser aktiviert werden kann, solange Sie sich im AUTO-Modus befinden, auch wenn Sie im AUTO-Modus einen anderen Auslöser anzeigen.

#### ALARMEINSTELLUNG: HOHE TEMPERATUR In diesem

Modus wird durch gleichzeitiges Drücken der Auf- und Ab-Taste für mehr als 5 Sekunden ein Hochtemperaturalarm ausgelöst. Der

Alarm ertönt und sein Symbol blinkt, wenn der Messwert der Sonde

die eingestellte Temperatur überschreitet.

Um den Alarm zu aktivieren, verlassen Sie den Alarmmodus. Der Alarm wird

OFF wenn der Messwert der Sonde unter den Trigger fällt oder eine beliebige Taste gedrückt wird. Sie können auch einstellen

Schalten Sie den Alarm AUS, indem Sie die Auf- und Ab-Tasten gleichzeitig länger als 5 Sekunden gedrückt halten.

Sie können diesen Alarm unterhalb des Niedertemperaturauslösers einstellen, um einen Betriebsbereich zu erstellen.



Beachten Sie, dass Alarmauslöser nur in den Modi AUTO, ON oder TIMER-Modus. Bitte verlassen Sie ALARM SETTING, um den Regler.

#### ALARMEINSTELLUNG: NIEDRIGE TEMPERATUR

In diesem Modus wird durch gleichzeitiges Drücken der Auf- und Ab-Taste für mehr als 5 Sekunden ein

Niedrigtemperaturalarm. Der Alarm ertönt und sein Symbol blinkt, wenn der Messwert der Sonde fällt

unterhalb der eingestellten Temperatur.

Um den Alarm zu aktivieren, verlassen Sie den Alarmmodus. Der Alarm wird ausgeschaltet, wenn der Messwert der Sonde

über den Auslöser steigt oder wenn eine beliebige Taste gedrückt wird. Sie können den Alarm auch ausschalten, indem Sie

Drücken Sie die Auf- und Ab-Tasten gleichzeitig länger als 5 Sekunden.

Sie können diesen Alarm über den Hochtemperaturlöser einstellen, um einen Betriebsbereich zu erstellen.



Beachten Sie, dass Alarmauslöser nur im AUTO-, ON- oder TIMER-Modus aktiviert werden können. Bitte verlassen Sie die ALARMEINSTELLUNGEN, um den Controller scharfzuschalten.

#### ALARMEINSTELLUNG: HOHE FEUCHTIGKEIT In

diesem Modus wird durch gleichzeitiges Drücken der Auf- und Ab-Taste für mehr als 5 Sekunden ein Alarm für hohe Luftfeuchtigkeit eingestellt. Der Alarm ertönt und das Symbol blinkt, wenn der Messwert der Sonde die eingestellte Luftfeuchtigkeit überschreitet.

Um den Alarm zu aktivieren, verlassen Sie den Alarmmodus. Der Alarm wird ausgeschaltet, wenn der Messwert der Sonde unter den Auslöser fällt oder wenn eine beliebige Taste gedrückt wird. Sie können den Alarm auch ausschalten, indem Sie die Auf- und Ab-Tasten gleichzeitig länger als 5 Sekunden gedrückt halten.

Sie können diesen Alarm unterhalb des Auslösers für niedrige Luftfeuchtigkeit einstellen, um einen Betriebsbereich zu erstellen.



Beachten Sie, dass Alarmauslöser nur im AUTO-, ON- oder TIMER-Modus aktiviert werden können. Bitte verlassen Sie die ALARMEINSTELLUNGEN, um den Controller scharfzuschalten.

#### ALARMEINSTELLUNG: NIEDRIGE

**FEUCHTIGKEIT** In diesem Modus wird durch gleichzeitiges Drücken der Auf- und Ab-Taste für mehr als 5 Sekunden ein Alarm bei niedriger Luftfeuchtigkeit eingestellt. Der Alarm ertönt und das Alarmsymbol blinkt, wenn der Messwert der Sonde unter die eingestellte Luftfeuchtigkeit fällt.

Um den Alarm zu aktivieren, verlassen Sie den Alarmmodus. Der Alarm wird ausgeschaltet, wenn der Messwert der Sonde über den Auslöser steigt oder eine beliebige Taste gedrückt wird. Sie können den Alarm auch ausschalten, indem Sie die Auf- und Ab-Tasten gleichzeitig länger als 5 Sekunden gedrückt halten.

Sie können diesen Alarm über den Auslöser für hohe Luftfeuchtigkeit einstellen, um einen Betriebsbereich zu erstellen.



Beachten Sie, dass Alarmauslöser nur im AUTO-, ON- oder TIMER-Modus aktiviert werden können. Bitte verlassen Sie die ALARMEINSTELLUNGEN, um den Controller scharfzuschalten.

#### FAHRENHEIT OR CELSIUS

Um zwischen Fahrenheit- und Celsius-Anzeigen zu wechseln, schalten Sie den Controller in den AUS-Modus.

Drücken Sie gleichzeitig die Aufwärts- und Abwärtstaste, um zwischen Fahrenheit (°F) oder

Celsius (°C).

#### DISPLAYHELLIGKEIT

Um die Helligkeit des Displays anzupassen, stellen Sie den Controller auf OFF Mode und drücken Sie dann die Auf- oder

Mit der Abwärtstaste können Sie die Helligkeitsstufe erhöhen oder verringern. Der Helligkeitsbereich beträgt 1/2/3/A3.

#### CONTROLLER-SPERRE

Um den Controller zu sperren und versehentliche Einstellungsänderungen zu verhindern, halten Sie die LEAF-Taste drei

oder mehr Sekunden. Während das Display gesperrt ist, können Sie den Modus nicht wechseln oder anpassen

Einstellungen. Sie können den Controller nur in die ECO-Anzeige versetzen. Halten Sie die LEAF-Taste gedrückt

Für mindestens drei Sekunden wird der Controller entsperrt.

#### ECO-MODUS

Um das LCD-Display auszuschalten, drücken Sie die LEAF-Taste. Während der Bildschirm ausgeschaltet ist, laufen alle

Programme, Einstellungen und Alarime im Hintergrund. Sie können den ECO-Modus aktivieren, während das

Der Controller ist gesperrt. Um den ECO-Modus zu beenden, drücken Sie eine beliebige Taste.

#### WARNSYMBOLLE

Oben links werden die Warnsymbole angezeigt. Die Symbole können blinken, wenn der Controller einen Warnhinweis ausgibt.

um Ihnen mitzuteilen, dass eine bestimmte Funktion oder ein Alarm ausgelöst wird.

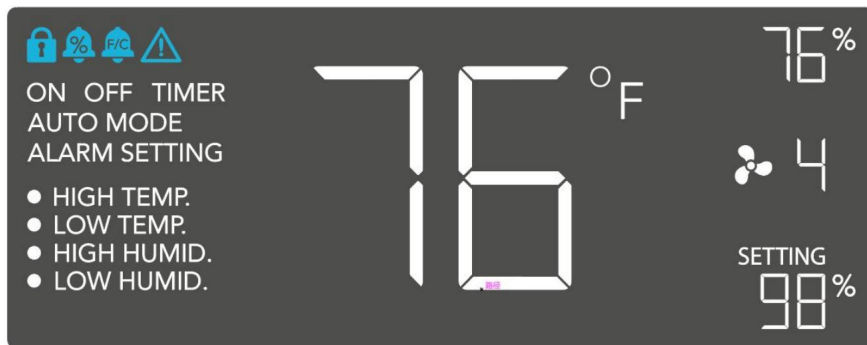

**DISPLAYSPERREN-ALARM** Dieses



Symbol ist sichtbar, wenn der Controller gesperrt wurde. Das Symbol blinkt, um Sie darauf aufmerksam zu machen, dass der Controller gesperrt ist, wenn Sie versuchen, den Modus oder die Einstellungen zu ändern.



**FEUCHTIGKEITSALARM** Dieses Symbol

blinkt, wenn der Alarm für hohe oder niedrige Luftfeuchtigkeit ausgelöst wurde.



**TEMPERURALARM-ALARM** Dieses Symbol

blinkt, wenn der Hoch- oder Niedrigtemperaturalarm ausgelöst wurde.



**LÜFTERPRÜFALARM** Dieses

Symbol blinkt, wenn die Sonde des Lüfters eine Funktionsstörung feststellt. Überprüfen Sie den Lüfter auf mögliche Probleme. Wenn der Lüfter nicht aufheizt, finden Sie auf der Garantieseite Informationen zum Austausch.



F: Mir fehlt mein Controller. Er war nicht in meinem Paket enthalten!

A: Auf Seite 7 finden Sie eine Abbildung Ihres Controllers.

aussehen sollte. Ihr Controller sollte ordentlich in der Box mit diesem Produkthandbuch liegen.

F: Wo positioniert man die Sensorsonde am besten?

A: Platzieren Sie die Sensorsonde so nah wie möglich an der heißesten oder feuchtesten Stelle in Ihrem Raum.

F: Muss ich die Plastikkappe von der Sonde entfernen?

A: Ja. Sie müssen die Plastikkappe entfernen, damit die Sonde das Klima genau messen kann.

Bedingungen.

F: Kann ich diesen Inline-Kanalventilator vertikal montieren?

A: Ja. Der Impeller kann in jeder beliebigen Ausrichtung montiert werden, auch vertikal.

F: Kann ich diesen Ventilator fest mit meinem eigenen Controller oder Thermostat verbinden?

A: Wir empfehlen nicht, die Stromkabel unseres Ventilators fest zu verdrahten oder zu spleißen. Solche Änderungen können

Dies kann die elektrische Sicherheit beeinträchtigen und führt zum Erlöschen der Produktgarantie.

F: Muss ich einen Spannungswandler verwenden, wenn ich mich außerhalb der USA befinde?

A: Der Spannungsbereich dieses Produkts beträgt 120-240 V Wechselstrom. Sie benötigen möglicherweise einen einfachen Reiseadapter, um es anzuschließen

in eine ausländische Steckdose oder einen Spannungswandler, wenn in Ihrem Land eine andere Spannung verwendet wird.

F: Behält der Controller seine Einstellungen bei, nachdem die Stromversorgung abgeschaltet wurde?







A: Ja. Wenn die Stromversorgung des Controllers unterbrochen und anschließend wieder eingeschaltet wird, bleiben Ihre Einstellungen erhalten.

F: Auch wenn ich die Lüftergeschwindigkeit auf 10 stelle, ist der Luftstrom nicht ausreichend. Was kann ich tun?

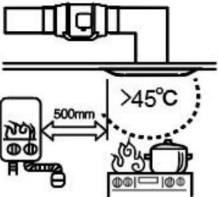
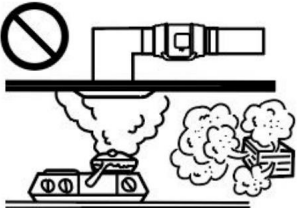
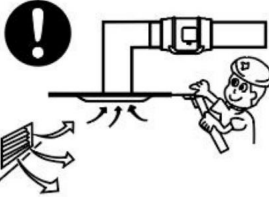
A: Biegungen in den Leitungen verringern die CFM-Leistung Ihres Ventilators. Um den Luftstrom aufrechtzuerhalten, können Sie

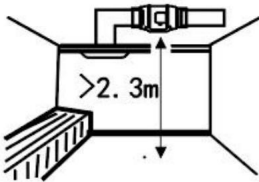
Begradigen Sie die Leitungen und beseitigen Sie so viele Biegungen wie möglich.

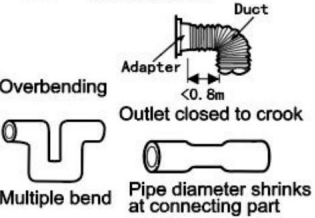
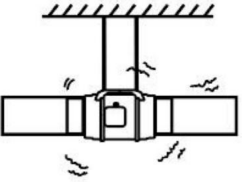
## ACHTUNG

<p> High-temperature places forbidden.</p> 	<p>Places with overmuch lampblack or steam forbidden.</p> 	<p>Please set up vent and spot inspection.</p> 
<p> Installation height should be more than 2.3 m.</p> 	<p> Below connection way of air duct is forbidden.</p> 	<p>Should be firmly installed. Gradient installation forbidden.</p> 
<p> ■ Direct spraying or cleaning by water or other liquid is forbidden. This may cause short circuit or electric shock.</p> <p>■ Installation on window or outdoor is forbidden.</p> <p> ■ When connected to power supply, all-pole power switch with more-than-3mm contact separation is necessary to be installed on the power supply circuit. Please do the connection according to the local electrical equipment technical regulations.</p> <p>■ Avoiding air reflux via open air flue or other fired equipment is necessary.</p> <p>■ Earthing device is necessary. Or will cause electric shock when breaking down or electric leakage occurs.</p>		

Dieses Produkt unterliegt den Bestimmungen der europäischen Richtlinie 2012/19/EG. Das Symbol einer durchgestrichenen Mülltonne weist darauf hin, dass das Produkt in der Europäischen Union einer getrennten Müllentsorgung unterzogen werden muss.

Dies gilt für das Produkt und alle Zubehörteile, die mit diesem Symbol gekennzeichnet sind. So gekennzeichnete Produkte dürfen nicht im normalen Hausmüll entsorgt werden, sondern müssen an einer Sammelstelle für das Recycling von elektrischen und elektronischen Geräten abgegeben werden.



Hersteller: Bote electricappliance(Guangdong)Co.,Ltd Adresse: 5. Stock, Nr. 28,  
Bereich 1, Sanlian Industrial Zone, Gulao Town, Heshan City, Jiangmen, Guangdong MADEIN CHINA Town,  
Wuyi County, Jinhua City 321201  
Zhejiang, VRChina Importeur: WAITCHX Adresse: 250 bis boulevard Saint-Germain 75007 Paris Importeur:  
FREE MOOD LTD Adresse:  
2 Holywell Lane, London, England, EC2A 3ET MADE IN CHINA



EUREP UK LTD  
EINHEIT 2264, 100 OCK STREET, ABINGDON OXFORDSHIRE  
ENGLAND OX14 5DH

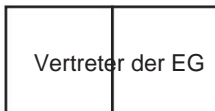

EUREP GmbH  
Unterlettenweg 1a, 85051 Ingolstadt,  
Deutschland

**VEVOR<sup>®</sup>**

E-Mail: [CustomerService@vevor.com](mailto:CustomerService@vevor.com)

# VEVOR®

## TOUGH TOOLS, HALF PRICE

VENTILATORE DI VENTILAZIONE

MANUALE D'USO

Continuiamo a impegnarci a fornirti strumenti a prezzi competitivi. "Risparmia la metà", "Metà prezzo" o qualsiasi altra espressione simile da noi utilizzata rappresenta solo una stima del risparmio che potresti ottenere acquistando determinati strumenti con noi rispetto ai principali marchi principali e non significa necessariamente coprire tutte le categorie di strumenti da noi offerti. Ti ricordiamo gentilmente di verificare attentamente quando effettui un ordine con noi se stai effettivamente risparmiando la metà rispetto ai principali marchi principali.

# VEVOR<sup>®</sup>

VENTILATORE DI VENTILAZIONE

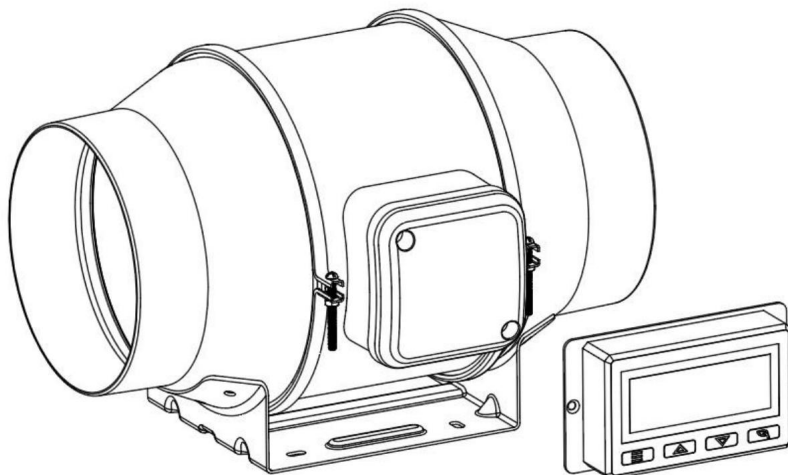

<Immagine solo per riferimento>

HAI BISOGNO DI AIUTO? CONTATTACI!

Hai domande sui prodotti? Hai bisogno di supporto tecnico? Non esitare a contattarci:



[Servizio Clienti@vevor.com](mailto:Servizio Clienti@vevor.com)

Queste sono le istruzioni originali, leggere attentamente tutte le istruzioni del manuale prima di utilizzare il prodotto. VEVOR si riserva una chiara interpretazione del nostro manuale utente. L'aspetto del prodotto sarà soggetto al prodotto ricevuto. Vi preghiamo di perdonarci se non vi informeremo di nuovo se ci saranno aggiornamenti tecnologici o software sul nostro prodotto.

ÿContenutoÿ

ÿÿPRECAUZIONI DI SICUREZZA

ÿÿDESCRIZIONE DEL PRODOTTO

3. INSTALLAZIONE

ÿÿDIMENSIONI E SPECIFICHE

ÿÿALIMENTAZIONE E CONFIGURAZIONE







ÿÿPULIZIA









ÿ, PROGRAMMAZIONE

ÿÿFAQ

ÿÿATTENZIONI

## PRECAUZIONI DI SICUREZZA

 <p>AVVERTIMENTO</p>	<p>Un utilizzo improprio può causare lesioni personali.</p> <p>Un utilizzo improprio può causare danni alla macchina.</p> <p>Un utilizzo improprio può causare danni ad altri oggetti.</p>
	<p>Il simbolo indica che l'utente deve prestare molta attenzione a e presta attenzione al disegno che mostra la situazione notato, e la figura a sinistra mostra "Attenzione alle scosse elettriche"</p>
	<p>Scollegare la ventola quando ci si sposta da un luogo all'altro.</p>
	<p>Non utilizzare un alimentatore che non soddisfi i requisiti nominali voltaggio</p> <p>L'uso di alimentatori non conformi può causare incendi o scossa elettrica.</p>
	<p>Se la macchina emette fumo, odore, rumore del motore e altro condizioni anomale. Si prega di non utilizzarlo. Potrebbe causare incendi o scossa elettrica.</p>
	<p>Non smontare, riparare o rettificare la macchina durante utilizzare. Ciò potrebbe causare incendi o scosse elettriche e danni personali infortunio.</p>

	<p>STAI ATTENTO</p>
	<p>NON usare il ventilatore in una finestra. La pioggia potrebbe creare pericolo elettrico.</p>
	<p>Non danneggiare o modificare arbitrariamente la potenza originale cavo e non piegare, tirare con forza, legare o premere il cavo di alimentazione sotto oggetti pesanti. Ciò danneggerà il cavo di alimentazione, causando una perdita elettrica, un incendio o una scossa elettrica.</p>
	<p>Se la macchina non viene utilizzata per un lungo periodo, scollegarla il cavo di alimentazione dalla presa</p>
	<p>Se il cavo di alimentazione è danneggiato, contattare il servizio clienti locale centro o elettricista qualificato per installare un appropriato cavo di ricambio per prevenire qualsiasi lesione o danno</p>
	<p>Non inserire mai dita, matite o altri oggetti attraverso la guardia quando i ventilatori sono in funzione.</p>
	<p>Quando il cavo di alimentazione è scollegato dalla presa, la spina deve essere scollegata. Non tirare il cavo di alimentazione corda per tirare con forza il filo, il che può causare danni al filo e portare a perdite o scosse elettriche shock</p>
	<p>Si prega di scollegare l'alimentazione elettrica durante la pulizia.</p>



## DESCRIZIONE DEL PRODOTTO

## PARAMETRO TECNICO

Marca	<b>VEVOR</b>		
Modello	GX-04-100	GX-06-150	GX-08-200
Voltaggio	230 V	230 V	230 V
Frequenza	Frequenza 50 Hz	Frequenza 50 Hz	Frequenza 50 Hz
Energia	23 W	36 W	61 W
Dimensioni del condotto	ϕ100	ϕ150	ϕ200
Lunghezza del cavo di alimentazione	1,6 milioni	1,6 milioni	1,6 milioni
Ambiente di lavoro Temperatura	-10~ 45 ª	-10~ 45 ª	-10~ 45 ª

## SCHEMA DELLA STRUTTURA DEL PRODOTTO

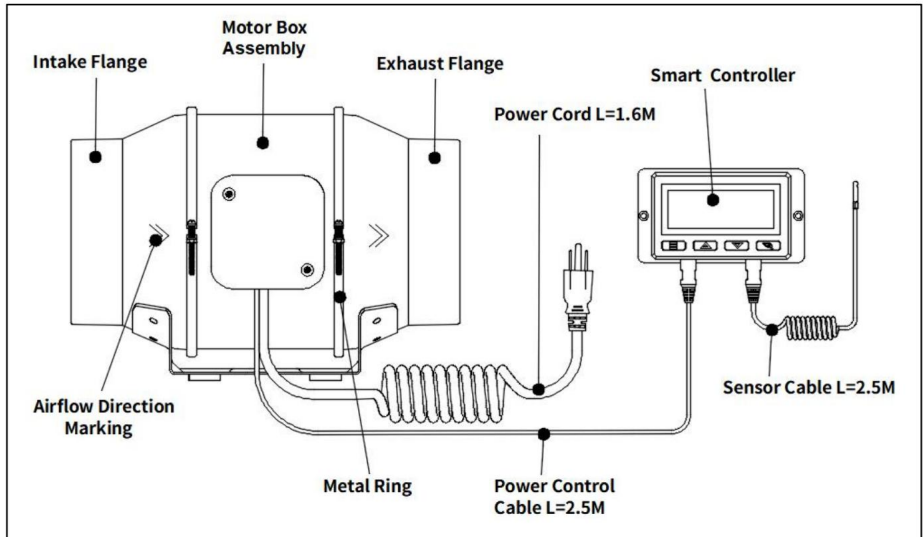

## INSTALLAZIONE

**\* TIPS!** Preparare gli strumenti in anticipo:

Cacciavite a croce, Martello

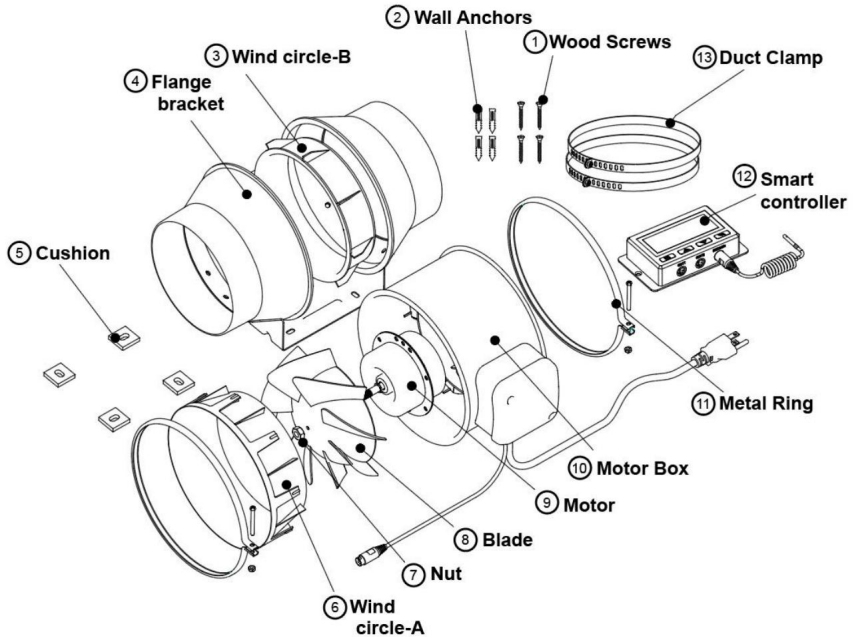

### PARTS LIST:

NO	PARTS	Quantity
1	Wood Screws	4
2	Wall Anchors	4
3	Wind circle-B	1
4	Flange bracket	1
5	Cushion	4
6	Wind circle-A	1
7	Nut	1

NO	PARTS	Quantity
8	Blade	1
9	Motor	1
10	Motor Box	1
11	Metal Ring	2
12	Smart Controller	1
13	Duct Clamp	2

Fase 1: 1.

Svitare e allentare gli anelli metallici utilizzando un cacciavite a croce e delle pinze. Vedere (Fig. 1.)

2. Rimuovere la scatola del motore dalla staffa della flangia. Rimuovere il cerchio di vento tra la scatola del motore e la flangia di aspirazione. Vedere (Fig. 2).

3) Utilizzare la staffa flangiata per impostare la posizione desiderata della ventola. Contrassegnare i quattro fori di montaggio. Vedere (Fig.3.)

4) Praticare quattro fori nelle posizioni contrassegnate. Assicurarsi che l'area di montaggio sia strutturalmente sana e libero da ostruzioni. Vedere (Fig.4.)



Figura 1.



Figura 2.

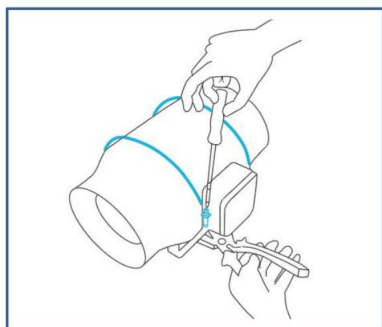

Figura 3.

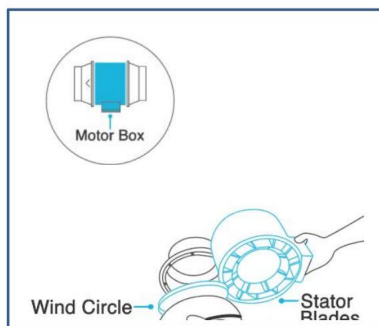

Figura 4.

Fase 2: 1.

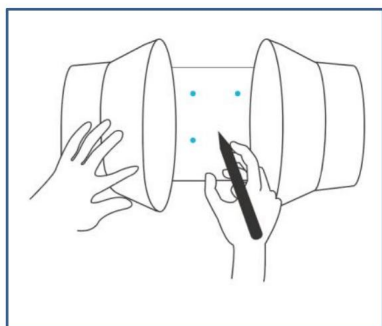
Se si esegue il montaggio su qualsiasi cosa diversa da un supporto in legno o un perno, inserire

i quattro tasselli a muro inclusi nei fori di montaggio praticati. Potrebbe essere necessario utilizzare un martello per fissarli attraverso i fori. Vedere (Fig. 5.)

2. Incollare il cuscino sulla staffa della flangia per assicurarsi che il foro

del cuscino è allineato con il foro della staffa della flangia. Vedere (Fig.6.)

3. Allineare i fori della staffa della flangia con gli ancoraggi a parete. Avvitare quattro viti per legno

con un cacciavite o un trapano per fissare la staffa della flangia. Assicurarsi che la freccia del flusso d'aria punti nella direzione desiderata.

Vedere (Fig. 7.)

Riposizionare il cerchio del vento nella flangia di aspirazione e, se applicabile, riposizionare i morsetti metallici sulle flange. Vedere

(Fig. 8).



Figura 5.



Figura 6.

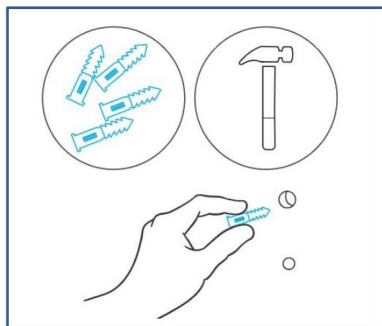

Figura 7.

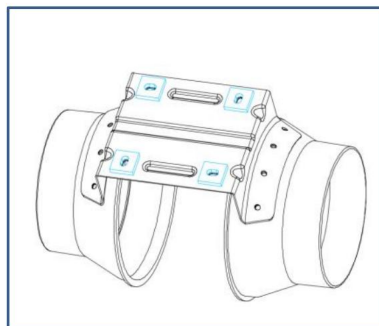

Figura 8.

4) Fare scorrere la scatola del motore nella staffa della flangia, assicurandosi che la freccia del flusso d'aria punti nella stessa direzione della freccia della staffa della flangia. Serrare i morsetti metallici utilizzando un cacciavite a croce e delle pinze per fissare la scatola del motore.

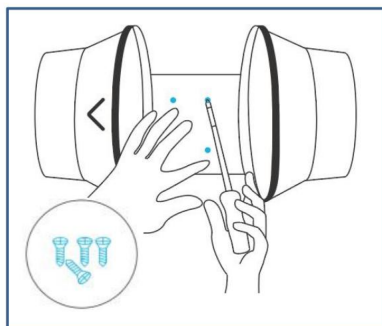
Vedere (Fig. 9.)

5. Riposizionare gli anelli metallici sulle flange e stringere nuovamente le viti per fissare la ventola. Vedere (Fig. 10.)

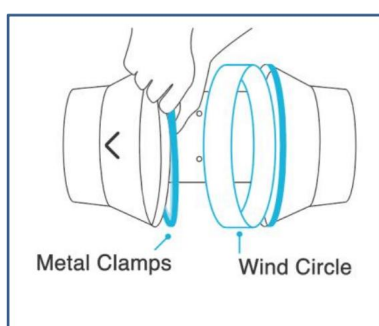

Figura 9.



Figura 10.

Fase 3: 1.

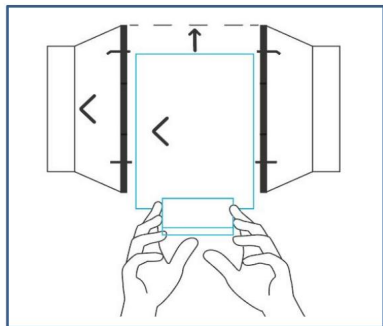
Se si installa una canalizzazione, acquistare un condotto e una fascetta adatti e fissarli a entrambe le estremità della ventola per garantire una tenuta stagna. Infine, stringere la fascetta del condotto dell'aria con un cacciavite. Vedere (Fig. 11).

2. Se si installa con ganci per funi (venduti separatamente), avvolgere le funi attorno alle flange e stringere la corda per fissare il ventilatore. Vedere (Fig.12.)

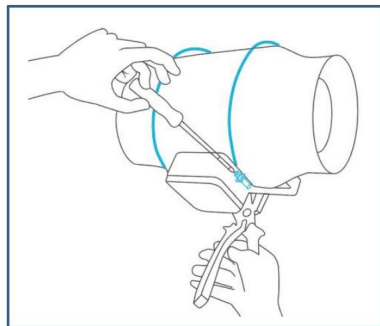

Figura 11.



Figura 12.

## DIMENSIONI E SPECIFICHE

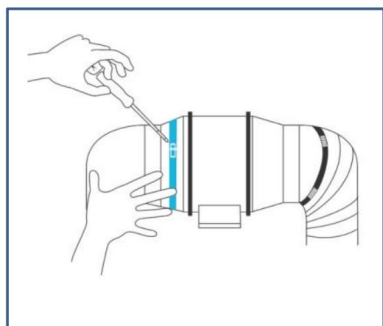
### 1 Dimension

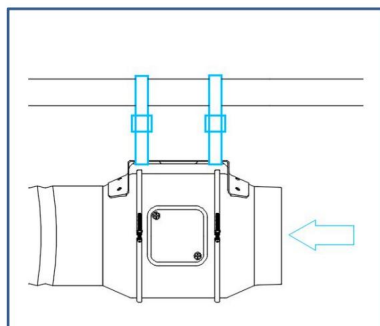
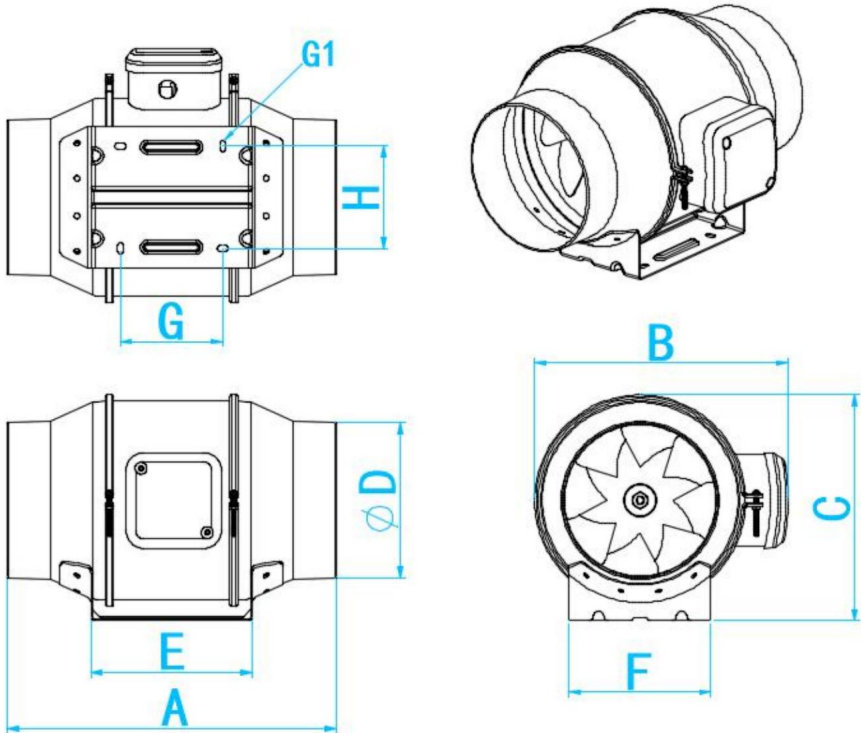

Unit: mm

Model	A	B	C	ØD	E	F	G	G1 LONG HOLE	H
GX-04-100	302	215	187.5	Ø98	142	119	92	10X5	82
GX-06-150	309	238	212	Ø145	151	133	96	10X5	96
GX-08-200	302	258.5	233	Ø197	172	149	106	10X5	112

## ALIMENTAZIONE E CONFIGURAZIONE

## Fase 1:

Collegare il connettore a 3 pin della ventola del condotto alla porta out 1 o out 2 del controller universale indicata dal simbolo ventola/alimentazione. Collegare il connettore a 4 pin del sensore al sensore del controller indicato dal simbolo del controller. Vedere (Fig. 13).

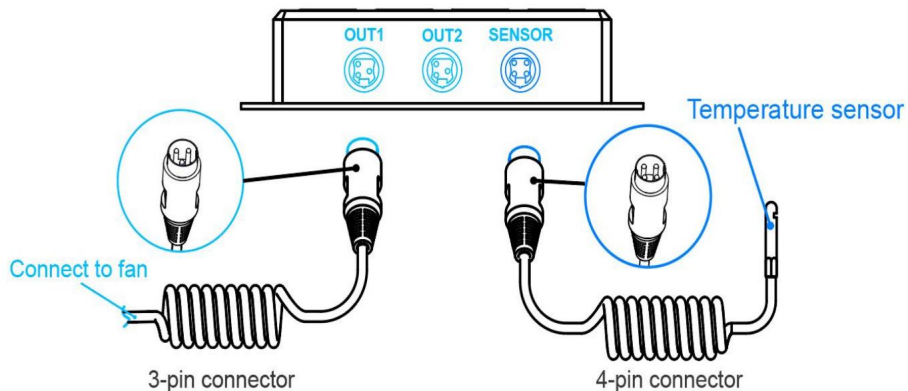

Italiano: FIFigi.g1.21.3.

## Fase 2:

Infine, per alimentare sia la ventola che il controller, collegare il cavo di alimentazione della ventola a una presa di corrente CA.

Vedere (Fig. 14).



Figura 14.

Suggerimenti: i controller intelligenti con motori EC possono supportare due ventole di qualsiasi dimensione. Le due ventole con motore EC devono essere collegate a una presa per alimentare le ventole e il controller. Vedere le immagini sottostanti.

### EC MOTOR

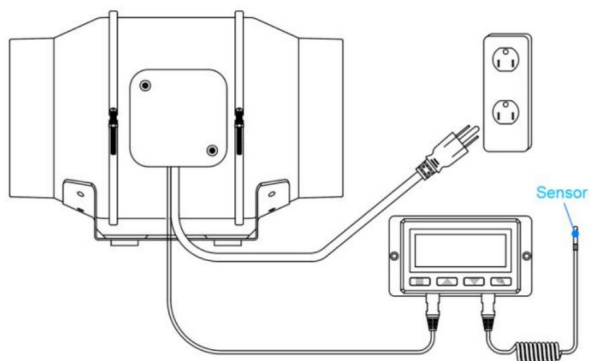
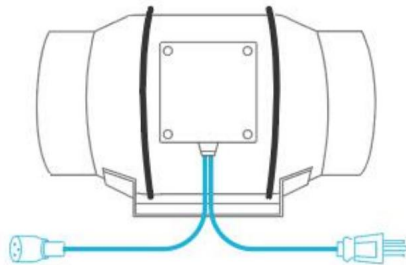

EC models have two cords with a connector and a three-pronged plug

### Dual Connection

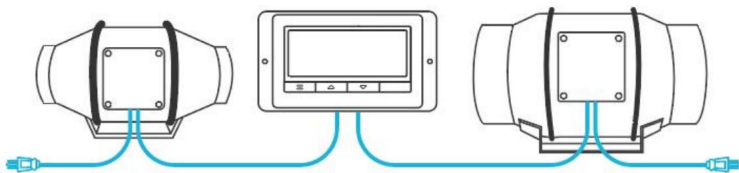

EC models can connect two fans of any size fan.



## PULIZIA

### Fase 1:

rimuovere la scatola del motore dalla flangia di montaggio. (Fare riferimento ai passaggi di installazione 1 e 2 per apprendere come procedere; la sezione di installazione del montaggio illustra come rimuovere la scatola del motore),(Fig.15.)

### Fase 2:

Utilizzare un panno umido per pulire la girante e le pale della ventola da polvere e detriti. Rimuovere il cerchio del vento tra la scatola del motore e la flangia di ingresso. (Fig. 16.)



Figura 15.



Figura 16.

### Fase 3:

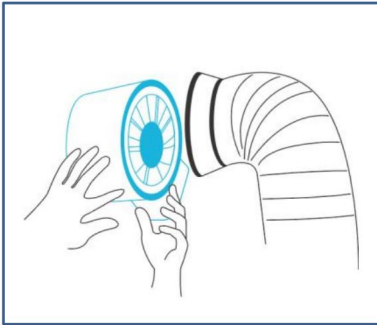
Pulire le pale dello statore da polvere e detriti sull'estremità opposta. Pulire l'area all'interno delle flange di uscita e di scarico. (Fig. 17.)

### Fase 4:

Fissare la scatola motore sulle flange di montaggio. Fare riferimento alle fasi di installazione 2-3 per apprendere come fissare le flange. Fissare la scatola motore. (Fig. 18.)



Figura 17.



Figura 18.

## PROGRAMMAZIONE

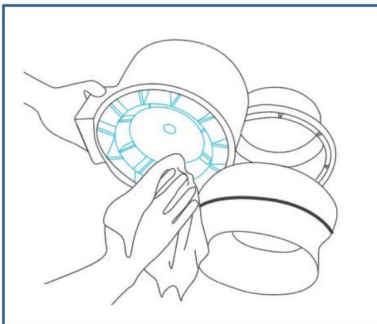
## DESCRIZIONE DEL PULSANTE

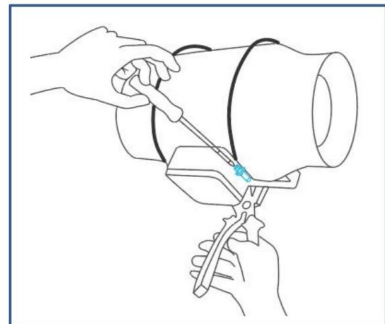
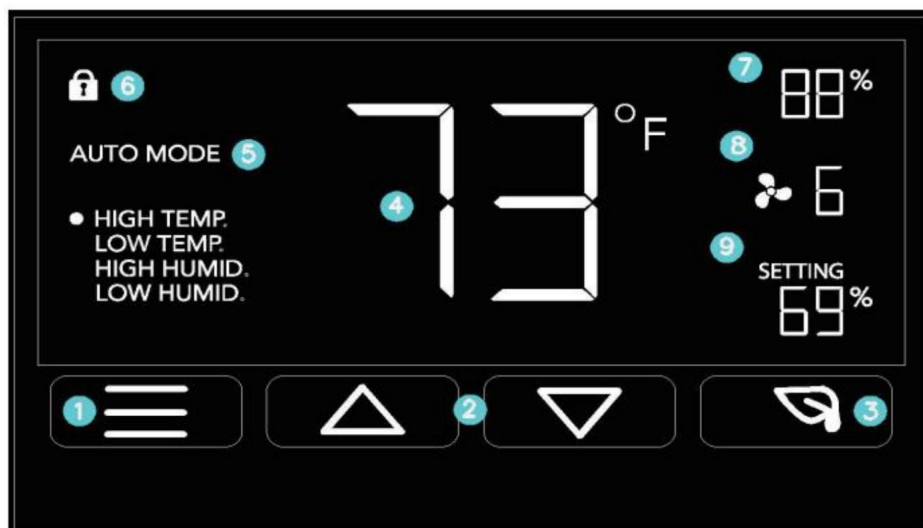

## 1. PULSANTE MODALITÀ

Scorre la programmazione della temperatura/umidità del controller: ON, OFF, TIMER, AUTO (4 trigger) e ALLARME (4 impostazioni).

## 2. PULSANTE SU / GIÙ

Regola le impostazioni della modalità in cui ti trovi. Il pulsante su alza e il pulsante giù abbassa.

## 3. PULSANTE FOGLIA

Spegne lo schermo mentre i programmi vengono eseguiti in background. Tenere premuto per due secondi per bloccare o sbloccare il display LCD.

## 4. TEMPERATURA DELLA SONDA

Visualizza la temperatura attuale che la sonda del sensore cablata sta misurando. Mostra "-" se non c'è la sonda è collegata.

## 5. MODALITÀ CONTROLLER

Visualizza la modalità in cui si trova attualmente il controller. Premendo il pulsante della modalità si passa da una modalità all'altra le modalità.

## 6. ICONE DI AVVISO

Visualizza gli avvisi e gli stati del controller, tra cui l'allarme e il blocco dello schermo.

## 7. SONDA UMIDITÀ

Visualizza l'umidità attuale misurata dalla sonda del sensore cablata. Mostra "-" se non c'è la sonda è collegata.

## 8. VELOCITÀ DELLA VENTOLA

Visualizza la velocità attuale a cui sta funzionando la ventola o la velocità a cui dovrebbe funzionare se non c'è i ventilatori sono collegati.

## 9. IMPOSTAZIONE

Visualizza il valore impostato per la modalità corrente. Premendo il pulsante su o giù si modifica il valore.

## DESCRIZIONE DELL'OPERAZIONE

### IMPOSTAZIONE MODALITÀ

Premendo il pulsante Mode si scorreranno le modalità di programmazione disponibili del controller e impostazioni: Modalità ON, Modalità OFF, Modalità TIMER, Modalità AUTO (4 trigger) e Impostazioni ALLARME (4 impostazioni).

### MODALITÀ ON

In questa modalità, la ventola funzionerà ininterrottamente indipendentemente dalla temperatura o dall'umidità. Utilizzare questo modeper impostare la massima potenza di soffiaggio della ventola, compresa tra 0 e 10, quando i grilletti sono attivato.



## MODALITÀ

**OFF** In questa modalità, la ventola non funzionerà indipendentemente dalla temperatura o dall'umidità. Premendo il pulsante su o giù si modifica la luminosità del display, da 1/2/3/A3. Impostando A3, il display ridurrà la sua luminosità a 1 se il dispositivo viene lasciato incustodito per 30 secondi. Premere contemporaneamente i pulsanti su e giù per passare rispettivamente a Fahrenheit (°F) o Celsius (°C).



## MODALITÀ

**TIMER** In questa modalità, premendo il pulsante su o giù si imposta il timer. La ventola salirà fino all'impostazione della modalità ON finché l'orologio del timer non si esaurisce. Inizierà a girare 5 secondi dopo l'impostazione del timer.

Se si esce dalla modalità timer mentre è in esecuzione, questa verrà messa in pausa finché non si ritorna a questa modalità.



#### MODALITÀ AUTOMATICA: ALTA

**TEMPERATURA** In questa modalità, premendo il pulsante su o giù si imposta il trigger di alta temperatura. La ventola si attiverà se la lettura della sonda soddisfa o supera questo trigger.

Aumenterà gradualmente fino a raggiungere l'impostazione della modalità ON. Se la lettura della sonda scende sotto il grilletto, la ventola si spegnerà. Si consiglia di disattivare questo grilletto quando non è in uso durante la configurazione, tenendo premuti contemporaneamente i pulsanti su e giù per più di 5 secondi.

È possibile impostare questo trigger al di sotto del trigger di bassa temperatura per creare un intervallo in cui la ventola è attiva.



Tieni presente che questo trigger può essere attivato finché sei in modalità AUTO, anche se stai visualizzando un trigger diverso in modalità AUTO.

#### MODALITÀ AUTOMATICA: BASSA

**TEMPERATURA** In questa modalità, premendo il pulsante su o giù si imposta il trigger di bassa temperatura. La ventola si attiverà se la lettura della sonda raggiunge o scende al di sotto di questo trigger.

Aumenterà gradualmente fino a raggiungere l'impostazione della modalità ON. Se la lettura della sonda supera il grilletto, la ventola si spegnerà. Si consiglia di disattivare questo grilletto quando non è in uso durante la configurazione, tenendo premuti contemporaneamente i pulsanti su e giù per più di 5 secondi.

È possibile impostare questo trigger sopra il trigger ad alta temperatura per creare un intervallo in cui la ventola è attiva.



Tieni presente che questo trigger può essere attivato finché sei in modalità AUTO, anche se stai visualizzando un trigger diverso in modalità AUTO.

#### MODALITÀ AUTOMATICA: UMIDITÀ

**ELEVATA** In questa modalità, premendo il pulsante su o giù si imposta un trigger di umidità elevata. La ventola si attiverà se la lettura della sonda soddisfa o supera questo trigger.

Aumenterà gradualmente fino a raggiungere l'impostazione della modalità ON. Se la lettura della sonda scende sotto il grilletto, la ventola si spegnerà. Si consiglia di disattivare questo grilletto quando non è in uso durante la configurazione, tenendo premuti contemporaneamente i pulsanti su e giù per più di 5 secondi.

È possibile impostare questo trigger al di sotto del trigger di bassa umidità per creare un intervallo in cui la ventola è attiva.



Tieni presente che questo trigger può essere attivato finché sei in modalità AUTO, anche se stai visualizzando un trigger diverso in modalità AUTO.

#### MODALITÀ AUTOMATICA: BASSA

**UMIDITÀ** In questa modalità, premendo il pulsante su o giù si imposta il trigger di bassa umidità. La ventola si attiverà se la lettura della sonda raggiunge o scende al di sotto del trigger.

Aumenterà gradualmente fino a raggiungere l'impostazione della modalità ON. Se la lettura della sonda supera il grilletto, la ventola si spegnerà. Si consiglia di disattivare questo grilletto quando non è in uso durante la configurazione, tenendo premuti contemporaneamente i pulsanti su e giù per più di 5 secondi.

È possibile impostare questo trigger sopra il trigger di alta umidità per creare un intervallo in cui la ventola è attiva.



Tieni presente che questo trigger può essere attivato finché sei in modalità AUTO, anche se stai visualizzando un trigger diverso in modalità AUTO.

#### IMPOSTAZIONE ALLARME: TEMPERATURA

**ELEVATA** In questa modalità, premere contemporaneamente i pulsanti su e giù per più di 5 secondi per impostare un allarme di temperatura elevata. L'allarme suonerà e la sua icona lampeggerà se la lettura della sonda

supera la temperatura impostata.

Per attivare l'allarme, uscire dalla modalità allarme. L'allarme si spegnerà

OFF se la lettura della sonda scende sotto il trigger o se viene premuto un pulsante. È anche possibile impostare

Disattivare la sveglia tenendo premuti contemporaneamente i pulsanti su e giù per più di 5 secondi.

È possibile impostare questo allarme al di sotto del valore di bassa temperatura per creare un intervallo operativo.



Si noti che i trigger di allarme possono essere attivati solo in AUTO, ON o Modalità TIMER. Si prega di lasciare IMPOSTAZIONE ALLARME per armare il controllore.

#### IMPOSTAZIONE ALLARME: BASSA TEMPERATURA

In questa modalità, premere contemporaneamente i pulsanti su e giù per più di 5 secondi per impostare un allarme bassa temperatura. L'allarme suonerà e la sua icona lampeggerà se la lettura della sonda scende al di sotto della temperatura impostata.

Per attivare l'allarme, uscire dalla modalità allarme. L'allarme si spegnerà se la lettura della sonda

sale sopra il grilletto o se viene premuto un pulsante. Puoi anche impostare la sveglia su OFF tenendo premuto premere contemporaneamente i pulsanti su e giù per più di 5 secondi.

È possibile impostare questo allarme al di sopra del valore di soglia della temperatura elevata per creare un intervallo operativo.





Si noti che i trigger di allarme possono essere attivati solo in modalità AUTO, ON o TIMER. Si prega di lasciare ALARM SETTING per armare il controller.

#### IMPOSTAZIONE ALLARME: UMDITÀ

**ELEVATA** In questa modalità, premere contemporaneamente i pulsanti su e giù per più di 5 secondi per impostare un allarme di umidità elevata. L'allarme suonerà e la sua icona lampeggerà se la lettura della sonda supera l'umidità impostata.

Per attivare l'allarme, uscire dalla modalità allarme. L'allarme si spegnerà se la lettura della sonda scende al di sotto del trigger o se viene premuto un pulsante. È anche possibile impostare l'allarme su OFF tenendo premuti contemporaneamente i pulsanti su e giù per più di 5 secondi.

È possibile impostare questo allarme al di sotto del limite di bassa umidità per creare un intervallo operativo.



Si noti che i trigger di allarme possono essere attivati solo in modalità AUTO, ON o TIMER. Si prega di lasciare ALARM SETTING per armare il controller.

#### IMPOSTAZIONE ALLARME: BASSA

**UMIDITÀ** In questa modalità, premere contemporaneamente i pulsanti su e giù per più di 5 secondi per impostare un allarme di bassa umidità. L'allarme suonerà e la sua icona lampeggerà se la lettura della sonda scende al di sotto dell'umidità impostata.

Per attivare l'allarme, uscire dalla modalità allarme. L'allarme si spegnerà se la lettura della sonda supera il trigger o se viene premuto un pulsante. È anche possibile impostare l'allarme su OFF tenendo premuti contemporaneamente i pulsanti su e giù per più di 5 secondi.

È possibile impostare questo allarme al di sopra del livello di umidità elevata per creare un intervallo operativo.



Si noti che i trigger di allarme possono essere attivati solo in modalità AUTO, ON o TIMER. Si prega di lasciare ALARM SETTING per armare il controller.

#### FAHRENHEIT O CELSIUS

Per passare dalla lettura in gradi Fahrenheit a quella in gradi Celsius, impostare il controller in modalità OFF.

Premere contemporaneamente il pulsante su e il pulsante giù per passare a Fahrenheit (°F) o Celsius (°C).

#### LUMINOSITÀ DELLO SCHERMO

Per regolare la luminosità del display, impostare il controller in modalità OFF, quindi premere il tasto su o pulsante giù per aumentare o diminuire il livello di luminosità. L'intervallo di luminosità è 1/2/3/A3.

#### BLOCCO DEL CONTROLLER

Per bloccare il controller ed evitare modifiche accidentali delle impostazioni, tenere premuto il pulsante LEAF per tre o più secondi. Mentre il display è bloccato, non sarà possibile cambiare modalità o regolare impostazioni. Sarà possibile mettere il controller solo nel display ECO. Tenendo premuto il pulsante LEAF per tre o più secondi sbloccherà il controller.

#### MODALITÀ ECO

Per spegnere il display LCD, premere il pulsante LEAF. Mentre lo schermo è spento, tutti i programmi, le impostazioni e gli allarmi verranno eseguiti in background. È possibile attivare la modalità ECO mentre il controller è bloccato. Per uscire dalla modalità ECO, premere un pulsante qualsiasi.

#### ICONE DI AVVISO

In alto a sinistra vengono mostrate le icone di avviso. Le icone possono lampeggiare quando il controller segnala un avviso per segnalarti che è stata attivata una particolare funzione o un allarme.



### AVVISO DI BLOCCO DEL DISPLAY



Questa icona è visibile quando il controller è stato bloccato. L'icona lampeggerà per avvisarti che il controller è bloccato se provi a cambiare la modalità o le impostazioni.



### ALLARME UMIDITÀ

Questa icona lampeggia quando è scattato l'allarme di umidità alta o bassa.



### ALLARME TEMPERATURA

Questa icona lampeggia quando è scattato l'allarme temperatura alta o bassa.



### CHECK FAN ALERT

Questa icona lampeggerà quando la sonda della ventola rileva interferenze con il suo funzionamento. Controllare la ventola per possibili problemi. Se la ventola non si riscalda, consultare la pagina della garanzia per informazioni sulla sostituzione.

D: Mi manca il controller. Non era incluso nel mio pacchetto!

A: Fare riferimento alla pagina 7 per un'immagine di ciò che il controller

dovrebbe apparire. Il tuo controller dovrebbe essere inserito ordinatamente nella scatola da questo manuale del prodotto.

D: Qual è il posto migliore in cui posizionare la sonda del sensore?

A: Posizionare la sonda del sensore il più vicino possibile al punto più caldo o più umido dell'ambiente.

D: Devo rimuovere il cappuccio di plastica dalla sonda?

A: Sì. Sarà necessario rimuovere il tappo di plastica in modo che la sonda possa leggere con precisione il clima  
condizioni.

D: Posso montare questo ventilatore in linea in verticale?

R: Sì. Il ventilatore canalizzato può essere montato in qualsiasi orientamento, anche verticale.

D: Potrò collegare direttamente questa ventola al mio controller o termostato?

R: Non consigliamo di cablare o giuntare i cavi di alimentazione della nostra ventola. Tali modifiche potrebbero  
compromettere la sicurezza elettrica e invalidare la garanzia del prodotto.

D: Devo usare un convertitore di potenza se mi trovo fuori dagli Stati Uniti?

A: La gamma di tensione di questo prodotto è 120-240 V CA. Potrebbe essere necessario un semplice adattatore da viaggio per collegarlo  
in una presa estera o in un convertitore di potenza se il tuo Paese utilizza un voltaggio diverso.









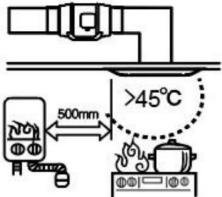
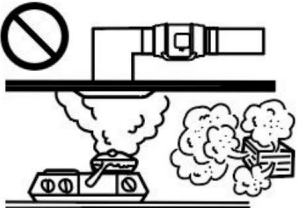
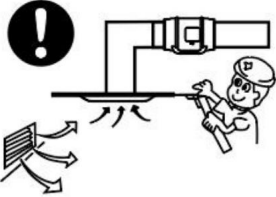

D: Il controller mantiene le sue impostazioni dopo lo spegnimento?

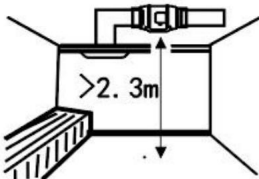
R: Sì. Se l'alimentazione del controller viene interrotta e riaccesa in seguito, le impostazioni rimarranno invariate.

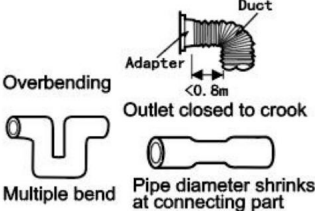
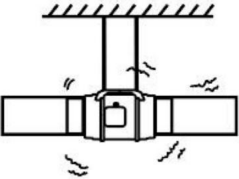
D: Non ricevo abbastanza flusso d'aria anche dopo aver impostato la velocità della ventola su 10. Cosa posso fare?

A: Le curve nei condotti ridurranno le prestazioni CFM del ventilatore. Per mantenere il flusso d'aria, potresti  
raddrizzare la canalizzazione ed eliminare quante più curve possibile.

## ATTENZIONE

<p> High-temperature places forbidden.</p> 	<p>Places with overmuch lampblack or steam forbidden.</p> 	<p>Please set up vent and spot inspection.</p> 
<p> Installation height should be more than 2.3 m.</p> 	<p> Below connection way of air duct is forbidden.</p>  <p>Overbending Multiple bend</p> <p>Adapter Duct Outlet closed to crook Pipe diameter shrinks at connecting part</p>	<p>Should be firmly installed. Gradient installation forbidden.</p> 
<p> Direct spraying or cleaning by water or other liquid is forbidden. This may cause short circuit or electric shock.</p> <p> Installation on window or outdoor is forbidden.</p> <p> When connected to power supply, all-pole power switch with more-than-3mm contact separation is necessary to be installed on the power supply circuit. Please do the connection according to the local electrical equipment technical regulations.</p> <p> Avoiding air reflux via open air flue or other fired equipment is necessary.</p> <p> Earthing device is necessary. Or will cause electric shock when breaking down or electric leakage occurs.</p>		

Questo prodotto è soggetto alle disposizioni della Direttiva Europea 2012/19/CE. I simboli raffiguranti un bidone della spazzatura barrato indicano che il prodotto richiede la raccolta differenziata dei rifiuti nell'Unione Europea.

Ciò si applica al prodotto e a tutti gli accessori contrassegnati con questo simbolo. I prodotti contrassegnati come tali non possono essere smaltiti con i normali rifiuti domestici, ma devono essere portati in un punto di raccolta per il riciclaggio di dispositivi elettrici ed elettronici.



Produttore: Bote electricappliance(Guangdong)Co.,Ltd Indirizzo: 5TH  
floor,No.28,area 1,Sanlian Industrial Zone,Gulao Town,Heshan City,Jiangmen,Guangdong MADEIN  
CHINA Town, Wuyi County,  
Jinhua City 321201 Zhejiang, PRChina Importatore: WAITCHX Indirizzo: 250 bis boulevard Saint-  
Germain 75007 Paris  
Importatore: FREE MOOD LTD Indirizzo: 2 Holywell Lane, London,  
England, EC2A 3ET MADE IN  
CHINA

RAPPRESENTANZA DEL REGNO UNITO	
--------------------------------	--

EUREP UK LTD  
UNITÀ 2264, 100 OCK STREET, ABINGDON OXFORDSHIRE  
INGHILTERRA OX14 5DH

Rappresentanza della CE	
-------------------------	--

EUREP GmbH  
Unterlettenweg 1a, 85051 Ingolstadt,  
Germania

**VEVOR<sup>®</sup>**

E-mail: [CustomerService@vevor.com](mailto:CustomerService@vevor.com)



# VEVOR<sup>®</sup>

## TOUGH TOOLS, HALF PRICE

VENTILADOR DE VENTILACIÓN

MANUAL DEL USUARIO

Seguimos comprometidos a ofrecerle herramientas a precios competitivos. "Ahorre la mitad", "mitad de precio" o cualquier otra expresión similar que utilicemos solo representa una estimación de los ahorros que podría obtener al comprar ciertas herramientas con nosotros en comparación con las principales marcas y no necesariamente significa cubrir todas las categorías de herramientas que ofrecemos. Le recordamos que verifique cuidadosamente cuando realice un pedido con nosotros si realmente está ahorrando la mitad en comparación con las principales marcas.

# VEVOR®

VENTILADOR DE VENTILACIÓN

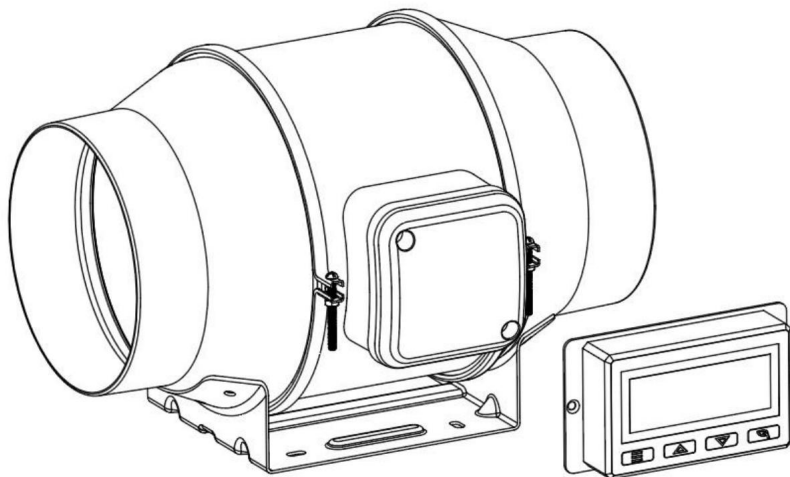

<Imagen solo como referencia>

¿NECESITA AYUDA? ¡CONTÁCTENOS!

¿Tiene preguntas sobre el producto? ¿Necesita asistencia técnica? No dude en ponerse en contacto con nosotros:



Servicio de atención al cliente@vevor.com

Estas son las instrucciones originales, lea atentamente todas las instrucciones del manual antes de operar.

VEVOR se reserva una interpretación clara de nuestro manual de usuario. La apariencia del producto dependerá del producto que haya recibido. Le rogamos que nos disculpe por no informarle nuevamente si hay actualizaciones tecnológicas o de software en nuestro producto.

Contenido

PRECAUCIONES DE SEGURIDAD

DESCRIPCIÓN DEL PRODUCTO

INSTALACIÓN

DIMENSIONES Y ESPECIFICACIONES

ALIMENTACIÓN Y CONFIGURACIÓN

LIMPIEZA









, PROGRAMACIÓN

Preguntas frecuentes

ATENCIONES

### PRECAUCIONES DE SEGURIDAD

	ADVERTENCIA	<p>El uso inadecuado puede provocar lesiones personales.</p> <p>El uso inadecuado puede provocar daños en la máquina.</p> <p>El uso inadecuado puede provocar daños a terceros.</p>
		<p>El símbolo indica que el usuario debe prestar mucha atención a y prestar atención al dibujo que muestra la situación a ser</p> <p>Se tomó nota y la figura de la izquierda muestra "Tenga cuidado con las descargas eléctricas".</p>
		<p>Desconecte el ventilador cuando se traslade de un lugar a otro.</p>
		<p>No utilice una fuente de alimentación que no cumpla con la clasificación Voltaje</p> <p>El uso de fuentes de alimentación no conformes puede provocar incendios o descarga eléctrica.</p>
		<p>Si la máquina emite humo, olor, ruido de motor y otros</p> <p>Condiciones anormales. No lo use. Puede causar un incendio o descarga eléctrica.</p>
		<p>No desmonte, repare ni rectifique la máquina durante uso. Hacerlo podría provocar un incendio o una descarga eléctrica y lesiones personales.</p> <p>lesión.</p>

	<p>TEN CUIDADO</p>
	<p>NO use el ventilador en una ventana. La lluvia puede crear un peligro eléctrico</p>
	<p>No dañe ni cambie arbitrariamente la fuente de alimentación original. cable de alimentación y no doble, tire con fuerza, ate ni presione el cable de alimentación. No coloque el cable debajo de objetos pesados. Esto dañará el cable de alimentación y provocará una fuga eléctrica, un incendio o una descarga eléctrica.</p>
	<p>Si la máquina no se utiliza durante un largo tiempo, desconéctela. el cable de alimentación del enchufe</p>
	<p>Si el cable de alimentación está dañado, comuníquese con su servicio técnico local. centro o un electricista calificado para instalar un sistema adecuado Cable de repuesto para evitar lesiones o daños.</p>
	<p>Nunca introduzca los dedos, lápices ni ningún otro objeto a través El guardia cuando el ventilador está funcionando.</p>
	<p>Cuando se desenchufa el cable de alimentación de la toma de corriente, se debe desenchufar el enchufe. No tire del cable de alimentación. cable para tirar con fuerza del cable, lo que puede provocar Daños en el cable y el cable, lo que puede provocar fugas o descargas eléctricas. choque</p>
	<p>Desconecte la fuente de alimentación durante la limpieza.</p>

## DESCRIPCIÓN DEL PRODUCTO

## PARÁMETRO TÉCNICO

Marca	VEVOR		
Modelo	GX-04-100	GX-06-150	GX-08-200
Voltaje	230 voltios	230 voltios	230 voltios
Frecuencia	50 Hz	50 Hz	50 Hz
Fuerza	23W	36W	61W
Tamaño del conducto	Φ100	Φ150	Φ200
Longitud del cable de alimentación	1,6 millones	1,6 millones	1,6 millones
Ambiente de trabajo Temperatura	-10 ~ 45	-10 ~ 45	-10 ~ 45

## DIAGRAMA DE ESTRUCTURA DEL PRODUCTO

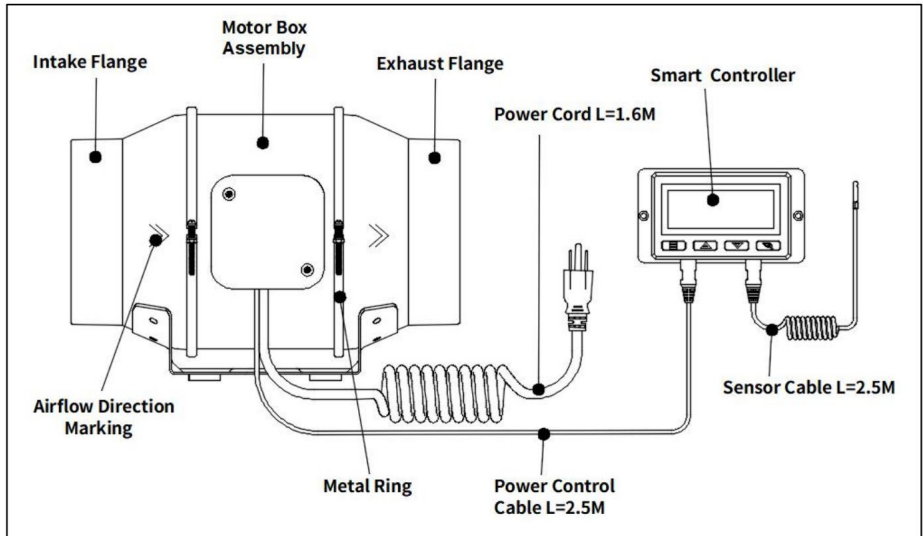

## INSTALACIÓN

**\* TIPS!** Prepare las herramientas con antelación:

Destornillador de cruz, Martillo

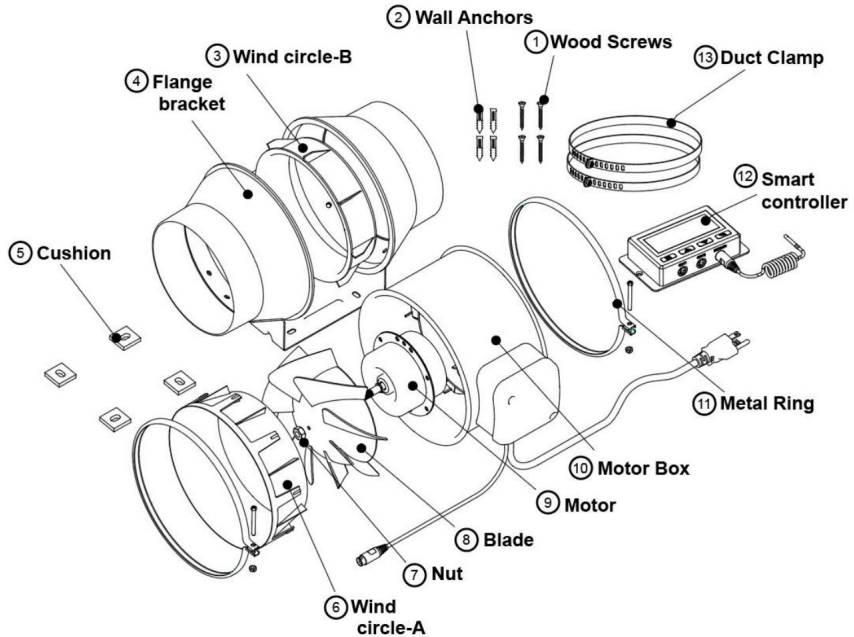

### PARTS LIST:

NO	PARTS	Quantity
1	Wood Screws	4
2	Wall Anchors	4
3	Wind circle-B	1
4	Flange bracket	1
5	Cushion	4
6	Wind circle-A	1
7	Nut	1

NO	PARTS	Quantity
8	Blade	1
9	Motor	1
10	Motor Box	1
11	Metal Ring	2
12	Smart Controller	1
13	Duct Clamp	2

Paso 1: 1.

Desatornille y afloje los anillos de metal con un destornillador Phillips y unos alicates. Vea la (Fig. 1).

2 Retire la caja del motor del soporte de la brida. Retire el círculo de viento entre la caja del motor y la brida de admisión. Consulte la (Fig. 2).

3 Use el soporte de brida para fijar la posición deseada del ventilador. Marque los cuatro orificios de montaje.

(Figura 3.)

4. Perfore cuatro orificios en las ubicaciones marcadas. Asegúrese de que el área de montaje sea estructuralmente adecuada.

sano y libre de obstrucciones.Ver(Fig.4.)



Figura 1.



Figura 2.

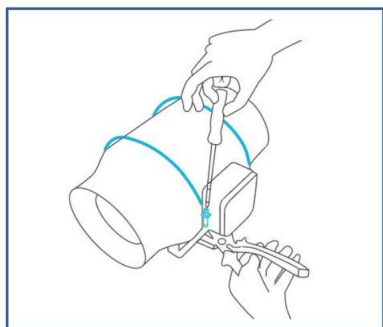

Figura 3.

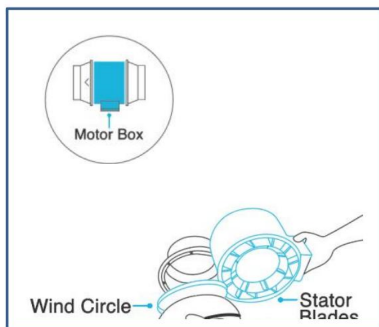

Figura 4.

Paso 2: 1.

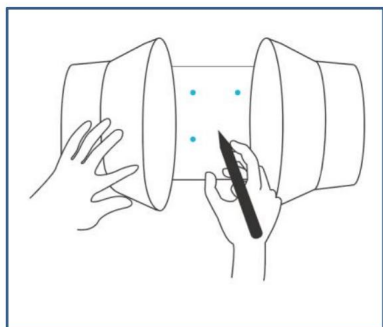
Si va a montarlo sobre algo que no sea un soporte de madera o un montante, inserte los cuatro

anclajes de pared incluidos en los orificios de montaje perforados. Es posible que necesite usar un martillo para asegurarlos a través de los orificios. Vea la (Fig. 5).

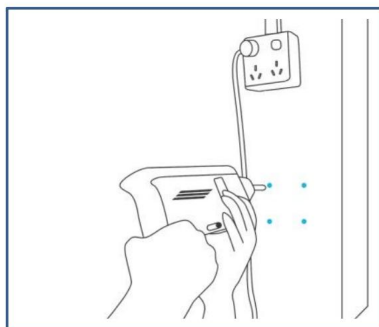
2 Pegue el cojín en el soporte de brida para asegurarse de que el orificio

El borde del cojín está alineado con el orificio del soporte de la brida. Véase la (Fig. 6).

3. Alinee los orificios del soporte de la brida con los anclajes de pared. Atornille cuatro tornillos

para madera con un destornillador o un taladro para asegurar el soporte de la brida. Asegúrese de que la flecha de flujo de aire apunte en la dirección deseada. Vea la (Fig. 7).

Coloque el círculo de viento nuevamente dentro de la brida de entrada y vuelva a colocar las abrazaderas metálicas sobre las bridas si corresponde. Consulte la (Fig. 8).



Figura 5.



Figura 6.

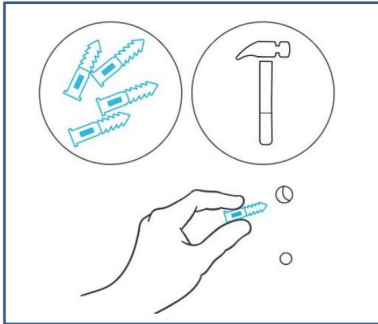

Figura 7.

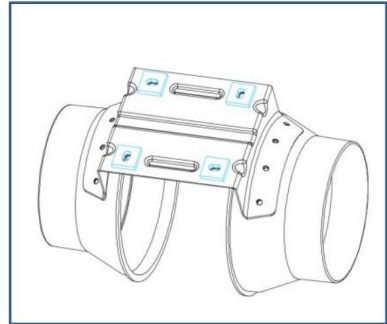

Figura 8.

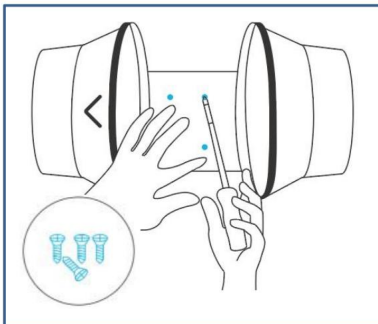

4. Deslice la caja del motor hacia atrás en el soporte de la brida, asegurándose de que la flecha de flujo de aire esté apuntando en la misma dirección que la flecha del soporte de la brida. Ajuste las abrazaderas de metal con un destornillador Phillips y alicates para asegurar la caja del motor. Vea la (Fig. 9).

5Vuelva a colocar los anillos de metal en las bridas y apriete los tornillos para asegurar el ventilador. Consulte la (Fig. 10).

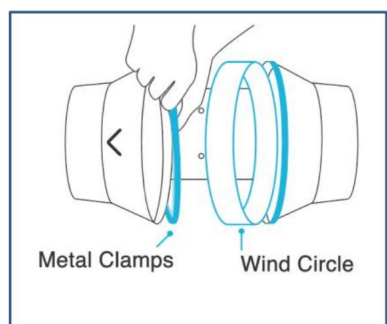

Figura 9.



Figura 10.

Paso 3: 1.

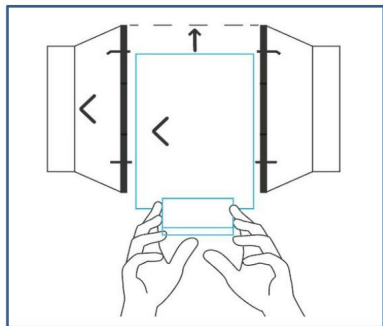
Si va a instalar conductos, compre un conducto y una abrazadera adecuados y fíjelos a ambos extremos del ventilador para garantizar un sellado hermético.

Finalmente, ajuste la abrazadera del conducto de aire con un destornillador. Consulte la (Fig. 11).

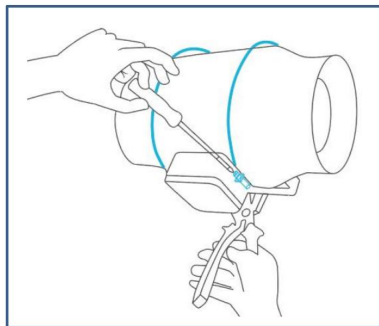
2Si se instala con colgadores de cuerda (se venden por separado), enrolle las cuerdas alrededor de las bridas y

Apriete la cuerda para asegurar el ventilador. Consulte la (Fig. 12).



Figura 11.



Figura 12.

## DIMENSIONES Y ESPECIFICACIONES

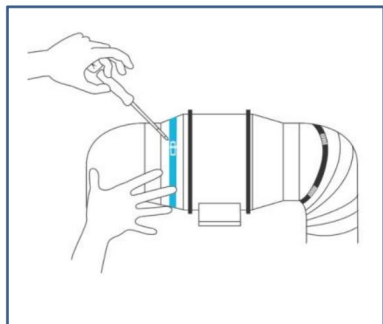
## 1 Dimensión

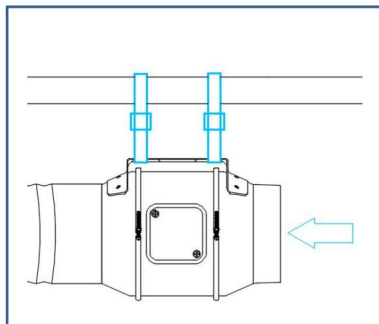
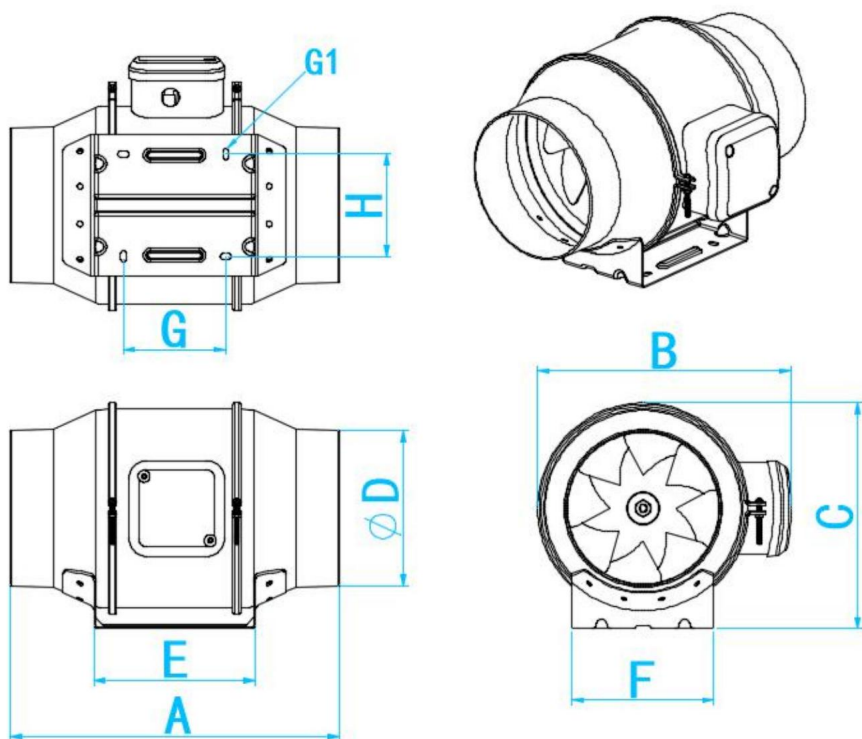

Unit: mm

Model	A	B	C	ØD	E	F	G	G1 LONG HOLE	H
GX-04-100	302	215	187.5	Ø98	142	119	92	10X5	82
GX-06-150	309	238	212	Ø145	151	133	96	10X5	96
GX-08-200	302	258.5	233	Ø197	172	149	106	10X5	112

## ENCENDIDO Y CONFIGURACIÓN

Paso 1:

Conecte el conector de 3 pines del ventilador del conducto al puerto de salida 1 o 2 del controlador universal, indicado por el símbolo de ventilador/alimentación. Conecte el conector de 4 pines del sensor al sensor del controlador, indicado por el símbolo del controlador. Consulte la (Fig. 13).

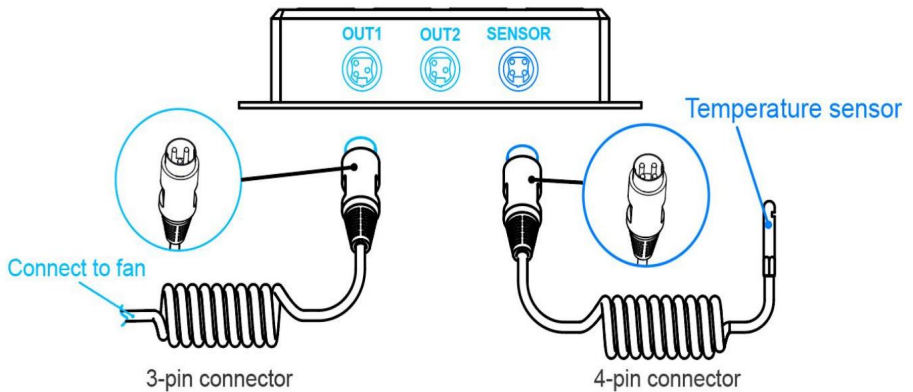

FiFgi.g1.21.3.

Paso 2:

Por último, para alimentar tanto el ventilador como el controlador, conecte el cable de alimentación del ventilador a una toma de corriente

CA. Consulte la (Fig. 14).



Figura 14.

Consejos: Los controladores inteligentes con motores EC pueden admitir dos ventiladores de cualquier tamaño. Los dos ventiladores con motor EC deben enchufarse a una toma de corriente para alimentar los ventiladores y el controlador. Vea las imágenes a continuación.

### EC MOTOR

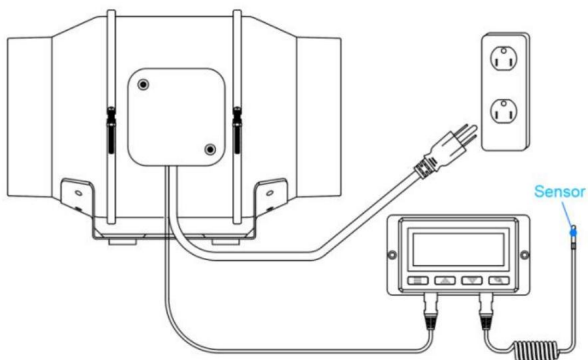
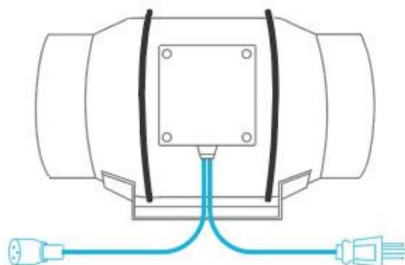

EC models have two cords with a connector and a three-pronged plug

### Dual Connection

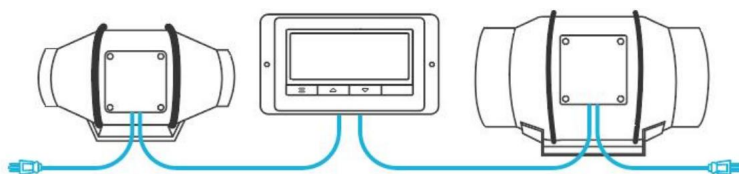

EC models can connect two fans of any size fan.

## LIMPIEZA

### Paso 1:

Retire la caja del motor de la brida de montaje. (Consulte los pasos de instalación 1 y 2 para obtener información sobre cómo retirar la caja del motor en la sección de instalación del montaje). (Fig. 15).

### Paso 2:

Utilice un paño húmedo para limpiar el polvo y los residuos del impulsor y las aspas del ventilador. Retire el círculo de viento que se encuentra entre la caja del motor y la brida de entrada. (Fig. 16.)



Figura 15.



Figura 16.

### Paso 3:

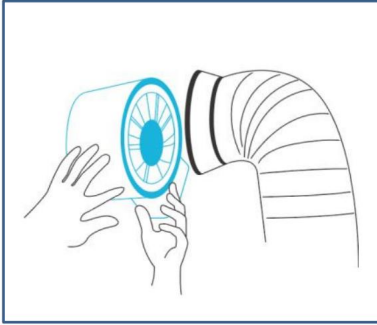
Limpie el polvo y los residuos de las aspas del estator en el extremo opuesto. Limpie el área dentro de las bridas de salida y escape. (Fig. 17).

### Paso 4:

Fije la caja del motor a las bridas de montaje. Consulte los pasos de instalación 2 y 3 para saber cómo colocar las bridas. Fije la caja del motor. (Fig. 18).



Figura 17.



Figura 18.

## PROGRAMACIÓN

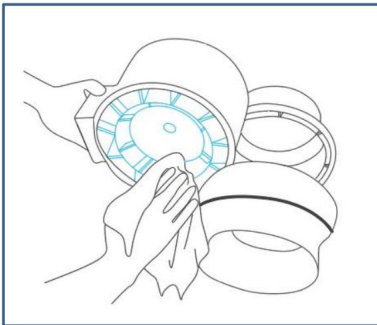
## DESCRIPCION DEL BOTÓN

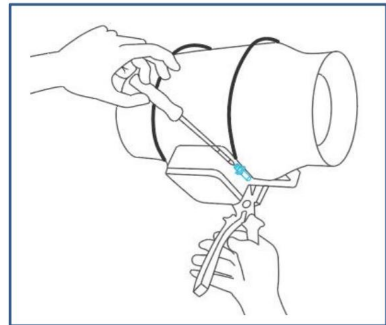
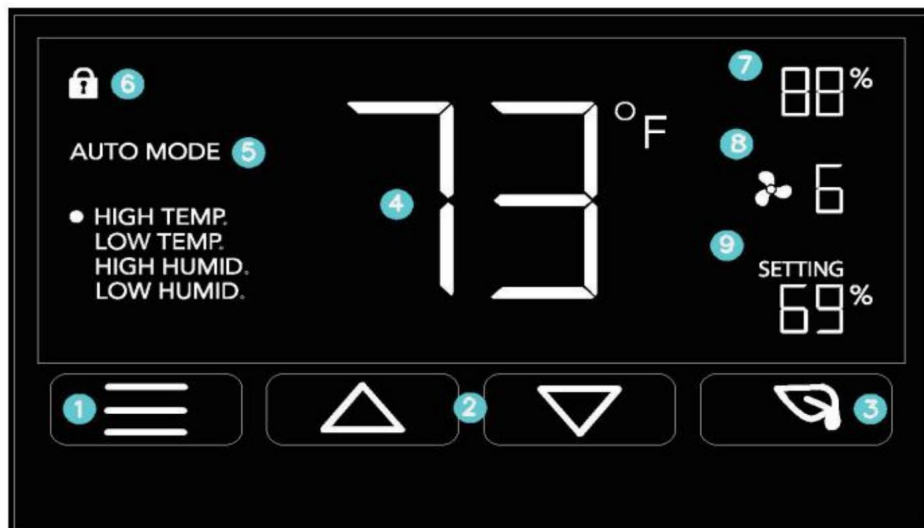

## 1. BOTÓN DE MODO

Recorre los ciclos de programación de temperatura/humedad del controlador: ENCENDIDO, APAGADO, TEMPORIZADOR, AUTOMÁTICO (4 disparadores) y ALARMA (4 configuraciones).

## 2. BOTÓN ARRIBA / ABAJO

Ajusta la configuración del modo en el que se encuentra. El botón hacia arriba sube y el botón hacia abajo baja.

## 3. BOTÓN DE HOJA

Apaga la pantalla mientras se ejecutan programas en segundo plano. Manténgalo presionado durante dos segundos para bloquearlo o Desbloquear la pantalla LCD.

## 4. TEMPERATURA DE LA SONDA

Muestra la temperatura actual que mide la sonda del sensor con cable. Muestra "-" si no hay

La sonda está enchufada.

## 5. MODO CONTROLADOR

Muestra el modo en el que se encuentra actualmente el controlador. Al presionar el botón de modo se pasa por todos los modos.

Los modos.

## 6. ICONOS DE ALERTA

Muestra las alertas y estados del controlador, incluida la alarma y el bloqueo de pantalla.

## 7. SONDA DE HUMEDAD

Muestra la humedad actual que está midiendo la sonda del sensor con cable. Muestra "- -" si no hay

La sonda está enchufada.

## 8. VELOCIDAD DEL VENTILADOR

Muestra la velocidad actual a la que está funcionando el ventilador o a qué velocidad debería estar funcionando si no hay ninguna

Los ventiladores están enchufados.

## 9. CONFIGURACIÓN

Muestra el valor que ha establecido para el modo actual. Al pulsar el botón hacia arriba o hacia abajo se cambia el valor.

valor.

## DESCRIPCION DE LA OPERACION

### CONFIGURACIÓN DE MODO

Al presionar el botón Modo se recorrerán los modos de programación disponibles del controlador y

Configuraciones: Modo ON, Modo OFF, Modo TIMER, Modo AUTO (4 disparadores) y Configuraciones de ALARMA (4 ajustes).

### MODO ENCENDIDO

En este modo, el ventilador funcionará de forma continua independientemente de la temperatura o la humedad. Utilice este

Modo para configurar la fuerza máxima de soplado del ventilador, que va de 0 a 10, cuando se activan los disparadores. activado.



#### MODO

**APAGADO** En este modo, el ventilador no funcionará independientemente de la temperatura o la humedad. Al presionar el botón hacia arriba o hacia abajo, cambiará el brillo de la pantalla, que varía de 1/2/3/A3. En la configuración A3, la pantalla atenuará su brillo hasta 1 si el dispositivo se deja desatendido durante 30 segundos.

Presione simultáneamente el botón arriba y el botón abajo para cambiar a Fahrenheit (°F) o Celsius (°C), respectivamente.



#### MODO

**TEMPORIZADOR** En este modo, al presionar el botón hacia arriba o hacia abajo se configurará el temporizador. El ventilador aumentará gradualmente hasta el ajuste del modo ON hasta que se agote el tiempo del temporizador. Comenzará a girar 5 segundos después de que se configure el temporizador.

Si abandona el modo temporizador mientras está en funcionamiento, se pausará hasta que regrese a este modo.





#### MODO AUTOMÁTICO: ALTA TEMPERATURA

En este modo, al presionar el botón hacia arriba o hacia abajo se activa el disparador de alta temperatura. El ventilador se activará si la lectura de la sonda alcanza o supera este disparador.

Aumentará gradualmente la velocidad hasta alcanzar la configuración del modo ON. Si la lectura de la sonda cae por debajo del valor de activación, el ventilador se apagará. Recomendamos apagar este disparador cuando no esté en uso durante la configuración manteniendo presionados los botones arriba y abajo simultáneamente durante más de 5 segundos.

Puede configurar este disparador debajo del disparador de baja temperatura para crear un rango donde el ventilador esté activo.



Tenga en cuenta que este disparador puede activarse mientras esté en el modo AUTOMÁTICO, incluso si está viendo un disparador diferente dentro del modo AUTOMÁTICO.

#### MODO AUTOMÁTICO: BAJA TEMPERATURA

En este modo, al presionar el botón hacia arriba o hacia abajo se activa el disparador de baja temperatura. El ventilador se activará si la lectura de la sonda alcanza o cae por debajo de este disparador.

Aumentará gradualmente la temperatura hasta alcanzar el valor de configuración del modo ON. Si la lectura de la sonda supera el valor de activación, el ventilador se apagará. Recomendamos apagar este disparador cuando no esté en uso durante la configuración manteniendo presionados los botones arriba y abajo simultáneamente durante más de 5 segundos.

Puede configurar este disparador encima del disparador de alta temperatura para crear un rango donde el ventilador esté activo.



Tenga en cuenta que este disparador puede activarse mientras esté en el modo AUTOMÁTICO, incluso si está viendo un disparador diferente dentro del modo AUTOMÁTICO.

#### MODO AUTOMÁTICO: ALTA HUMEDAD

En este modo, al presionar el botón hacia arriba o hacia abajo se activa un disparador de alta humedad. El ventilador se activará si la lectura de la sonda alcanza o supera este disparador.

Aumentará gradualmente la velocidad hasta alcanzar la configuración del modo ON. Si la lectura de la sonda cae por debajo del valor de activación, el ventilador se apagará. Recomendamos apagar este disparador cuando no esté en uso durante la configuración manteniendo presionados los botones arriba y abajo simultáneamente durante más de 5 segundos.

Puede configurar este disparador debajo del disparador de baja humedad para crear un rango donde el ventilador esté activo.



Tenga en cuenta que este disparador puede activarse mientras esté en el modo AUTOMÁTICO, incluso si está viendo un disparador diferente dentro del modo AUTOMÁTICO.

#### MODO AUTOMÁTICO: BAJA HUMEDAD

En este modo, al presionar el botón hacia arriba o hacia abajo se activa el disparador de baja humedad. El ventilador se activará si la lectura de la sonda alcanza o cae por debajo del disparador.

Aumentará gradualmente la temperatura hasta alcanzar el valor de configuración del modo ON. Si la lectura de la sonda supera el valor de activación, el ventilador se apagará. Recomendamos apagar este disparador cuando no esté en uso durante la configuración manteniendo presionados los botones arriba y abajo simultáneamente durante más de 5 segundos.

Puede configurar este disparador por encima del disparador de alta humedad para crear un rango donde el ventilador esté activo.



Tenga en cuenta que este disparador puede activarse mientras esté en el modo AUTOMÁTICO, incluso si está viendo un disparador diferente dentro del modo AUTOMÁTICO.

#### AJUSTE DE ALARMA: ALTA TEMPERATURA En

este modo, presione el botón arriba y abajo simultáneamente durante más de 5 segundos para configurar una alarma de alta temperatura. La alarma sonará y su ícono parpadeará si la lectura de la sonda

excede la temperatura establecida.

Para activar la alarma, salga del modo de alarma. La alarma se apagará.

APAGADO si la lectura de la sonda cae por debajo del gatillo o si se presiona algún botón. También puede configurar

Apague la alarma manteniendo presionados los botones arriba y abajo simultáneamente durante más de 5 segundos.

Puede configurar esta alarma por debajo del disparador de baja temperatura para crear un rango operativo.



Tenga en cuenta que los activadores de alarma solo se pueden activar en AUTO, ON o Modo TEMPORIZADOR. Deje AJUSTE DE ALARMA para activar el controlador.

#### AJUSTE DE ALARMA: BAJA TEMPERATURA

En este modo, presione el botón arriba y abajo simultáneamente durante más de 5 segundos para configurar un

Alarma de baja temperatura. La alarma sonará y su icono parpadeará si la lectura de la sonda cae

por debajo de la temperatura establecida.

Para activar la alarma, abandone el modo de alarma. La alarma se apagará si la lectura de la sonda

aumenta por encima del disparador o si se presiona cualquier botón. También puede desactivar la alarma manteniendo presionado

los botones arriba y abajo simultáneamente durante más de 5 segundos.

Puede configurar esta alarma por encima del disparador de alta temperatura para crear un rango operativo.



Tenga en cuenta que los activadores de alarma solo se pueden activar en modo AUTOMÁTICO, ENCENDIDO o TEMPORIZADOR. Deje la CONFIGURACIÓN DE ALARMA para activar el controlador.

#### CONFIGURACIÓN DE ALARMA: ALTA

**HUMEDAD** En este modo, presione el botón arriba y abajo simultáneamente durante más de 5 segundos para configurar una alarma de alta humedad. La alarma sonará y su ícono parpadeará si la lectura de la sonda excede la humedad configurada.

Para activar la alarma, abandone el modo de alarma. La alarma se apagará si la lectura de la sonda cae por debajo del valor de activación o si se presiona algún botón. También puede desactivar la alarma manteniendo presionados los botones arriba y abajo simultáneamente durante más de 5 segundos.

Puede configurar esta alarma por debajo del disparador de baja humedad para crear un rango operativo.



Tenga en cuenta que los activadores de alarma solo se pueden activar en modo AUTOMÁTICO, ENCENDIDO o TEMPORIZADOR. Deje la CONFIGURACIÓN DE ALARMA para activar el controlador.

#### CONFIGURACIÓN DE ALARMA: BAJA

**HUMEDAD** En este modo, presione los botones arriba y abajo simultáneamente durante más de 5 segundos para configurar una alarma de baja humedad. La alarma sonará y su ícono parpadeará si la lectura de la sonda cae por debajo de la humedad establecida.

Para activar la alarma, abandone el modo de alarma. La alarma se apagará si la lectura de la sonda supera el valor de activación o si se presiona algún botón. También puede desactivar la alarma manteniendo presionados los botones arriba y abajo simultáneamente durante más de 5 segundos.

Puede configurar esta alarma por encima del disparador de alta humedad para crear un rango operativo.



Tenga en cuenta que los activadores de alarma solo se pueden activar en modo AUTOMÁTICO, ENCENDIDO o TEMPORIZADOR. Deje la CONFIGURACIÓN DE ALARMA para activar el controlador.

#### FAHRENHEIT O CELSIUS

Para alternar entre lecturas Fahrenheit y Celsius, configure el controlador en modo APAGADO.

Presione simultáneamente el botón hacia arriba y el botón hacia abajo para cambiar a Fahrenheit (°F) o Celsius (°C).

#### BRILLO DE LA PANTALLA

Para ajustar el brillo de la pantalla, configure el controlador en modo APAGADO, luego presione la tecla hacia arriba o hacia abajo.

Botón hacia abajo para aumentar o disminuir el nivel de brillo. El rango de brillo es 1/2/3/A3.

#### BLOQUEO DEL CONTROLADOR

Para bloquear el controlador y evitar cambios de configuración accidentales, mantenga presionado el botón LEAF durante tres segundos.

o más segundos. Mientras la pantalla esté bloqueada, no podrá cambiar de modo ni ajustar

Ajustes. Solo podrá colocar el controlador en la pantalla ECO. Mantenga presionado el botón LEAF

Durante tres segundos o más se desbloqueará el controlador.

#### MODO ECO

Para apagar la pantalla LCD, presione el botón LEAF. Mientras la pantalla esté apagada, todos los programas, configuraciones y alarmas se ejecutarán en segundo plano. Puede activar el modo ECO mientras la pantalla está apagada.

El controlador está bloqueado. Para salir del modo ECO, presione cualquier botón.

#### ICONOS DE ALERTA

En la parte superior izquierda de la pantalla se muestran los iconos de alerta. Los iconos pueden parpadear cuando el controlador indica una alerta.

para avisarle que se está activando una función o alarma en particular.

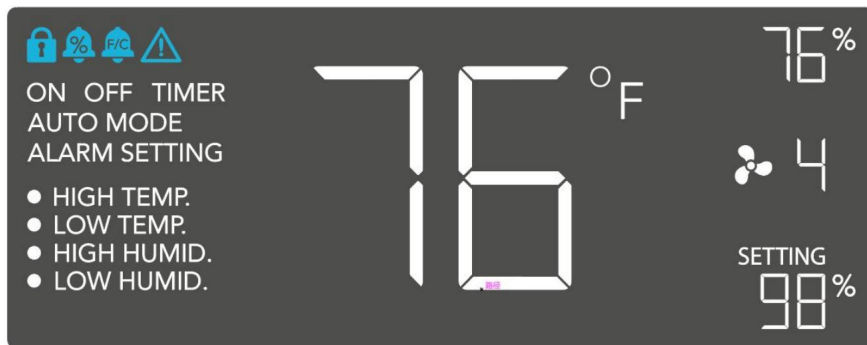

#### ALERTA DE BLOQUEO DE

PANTALLA Este icono es visible cuando el mando está bloqueado. El



icono parpadeará para avisarte de que el mando está bloqueado si intentas cambiar el modo o la configuración.

#### ALERTA DE ALARMA DE HUMEDAD



Este icono parpadeará cuando se haya activado la alarma de humedad alta o baja.

#### ALERTA DE ALARMA DE TEMPERATURA Este



icono parpadeará cuando se active la alarma de temperatura alta o baja.

#### ALERTA DE COMPROBACIÓN



DEL VENTILADOR Este icono parpadeará cuando la sonda del ventilador detecte interferencias con su funcionamiento. Compruebe el ventilador para detectar posibles problemas. Si el ventilador no se calienta, consulte la página de garantía para obtener información sobre el reemplazo.



P: Me falta el mando. ¡No estaba incluido en el paquete!

A: Consulte la página 7 para ver una imagen de cómo funciona su controlador.

Debería verse así. El controlador debería estar perfectamente colocado en la caja, según este manual del producto.

P: ¿Cuál es el mejor lugar para colocar la sonda del sensor?

A: Coloque la sonda del sensor lo más cerca posible del punto más caliente o más húmedo del espacio.

P: ¿Es necesario quitar la tapa de plástico de la sonda?

R: Sí. Deberá quitar la tapa de plástico para que la sonda pueda leer con precisión la temperatura.  
condiciones.

P: ¿Puedo montar este ventilador de conducto en línea verticalmente?

R: Sí. El ventilador canalizado se puede montar en cualquier orientación, incluso verticalmente.

P: ¿Podré conectar este ventilador a mi propio controlador o termostato?

R: No recomendamos realizar conexiones fijas ni empalmes en los cables de alimentación de nuestro ventilador. Tales modificaciones pueden comprometerá la seguridad eléctrica y anulará la garantía de este producto.

P: ¿Necesito utilizar un convertidor de energía si estoy fuera de los EE. UU.?

R: El rango de voltaje de este producto es de 120 a 240 V CA. Es posible que necesite un adaptador de viaje simple para enchufarlo.  
en un enchufe extranjero o en un convertidor de corriente si su país utiliza un voltaje diferente.









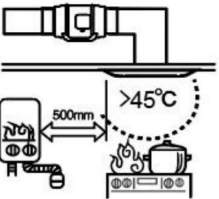
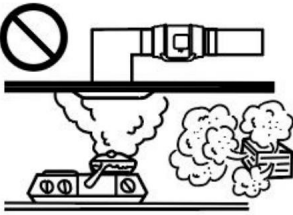
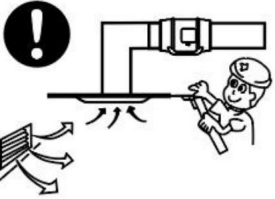

P: ¿El controlador conserva su configuración después de apagarlo?

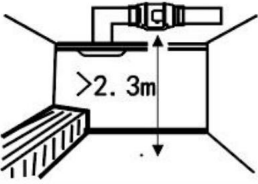
R: Sí. Si se corta la energía del controlador y se vuelve a encender después, la configuración permanecerá intacta.

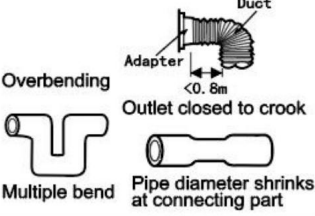
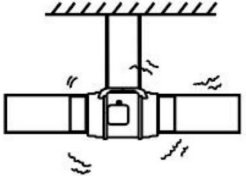
P: No recibo suficiente flujo de aire incluso después de configurar la velocidad del ventilador a 10. ¿Qué puedo hacer?

A: Las curvas en los conductos reducirán el rendimiento en pies cúbicos por minuto del ventilador. Para conservar el flujo de aire, puede  
Enderece los conductos y elimine tantas curvas como sea posible.

## ATENCIONES

<p> High-temperature places forbidden.</p> 	<p>Places with overmuch lampblack or steam forbidden.</p> 	<p>Please set up vent and spot inspection.</p> 
<p> Installation height should be more than 2.3 m.</p> 	<p> Below connection way of air duct is forbidden.</p> 	<p>Should be firmly installed. Gradient installation forbidden.</p> 
<p> Direct spraying or cleaning by water or other liquid is forbidden. This may cause short circuit or electric shock.</p> <p> Installation on window or outdoor is forbidden.</p> <p> When connected to power supply, all-pole power switch with more-than-3mm contact separation is necessary to be installed on the power supply circuit. Please do the connection according to the local electrical equipment technical regulations.</p> <p> Avoiding air reflux via open air flue or other fired equipment is necessary.</p> <p> Earthing device is necessary. Or will cause electric shock when breaking down or electric leakage occurs.</p>		

Este producto está sujeto a las disposiciones de la Directiva Europea 2012/19/CE. El símbolo que muestra un contenedor de basura tachado indica que el producto requiere una recogida selectiva de residuos en la Unión Europea.

Esto se aplica al producto y a todos los accesorios marcados con este símbolo. Los productos marcados como tales no pueden desecharse con los residuos domésticos normales, sino que deben llevarse a un punto de recogida para reciclar dispositivos eléctricos y electrónicos.



Fabricante: Bote electricappliance(Guangdong)Co.,Ltd Dirección: 5.º piso,  
n.º 28, área 1, zona industrial de Sanlian, ciudad de Gulao, ciudad de Heshan, Jiangmen,  
Guangdong MADEIN CHINA

Town, condado de Wuyi, ciudad de Jinhua 321201 Zhejiang, República Popular de China

Importador: WAITCHX

Dirección: 250 bis boulevard Saint-Germain 75007 París Importador:

FREE MOOD LTD Dirección: 2

Holywell Lane, Londres, Inglaterra, EC2A 3ET MADE IN CHINA

REPRESENTANTE DEL REINO UNIDO	
-------------------------------	--

EUREP Reino Unido Ltd.

UNIDAD 2264, CALLE OCK 100, ABINGDON OXFORDSHIRE  
INGLATERRA OX14 5DH

REPRESENTANTE CE	
------------------	--

EUREP GmbH

Unterlettenweg 1a, 85051 Ingolstadt,  
Alemania

**VEVOR<sup>®</sup>**

Correo electrónico: [CustomerService@vevor.com](mailto:CustomerService@vevor.com)

# VEVOR<sup>®</sup>

## TOUGH TOOLS, HALF PRICE

WENTYLATOR

INSTRUKCJA OBSŁUGI

Nadal staramy się dostarczać Ci narzędzia w konkurencyjnych cenach. „Oszczędzaj połowę”, „Połowa ceny” lub inne podobne wyrażenia używane przez nas stanowią jedynie szacunkowe oszczędności, jakie możesz uzyskać kupując u nas określone narzędzia w porównaniu z głównymi markami i niekoniecznie oznaczają one objęcie wszystkich kategorii narzędzi oferowanych przez nas. Uprzejmie przypominamy, aby dokładnie sprawdzić, czy składając u nas zamówienie faktycznie oszczędzasz połowę w porównaniu z najlepszymi markami.

# VEVOR®

## WENTYLATOR

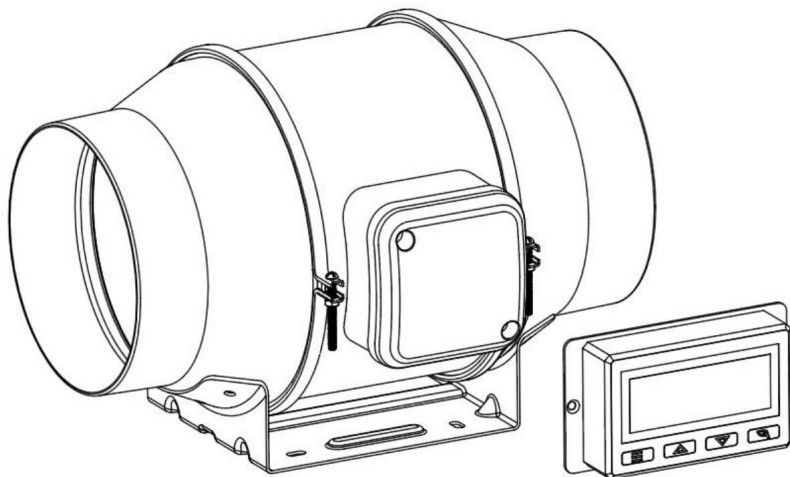

<Zdjęcie tylko w celach informacyjnych>

POTRZEBUJESZ POMOCY? SKONTAKUJ SIĘ Z NAMI!

Masz pytania dotyczące produktu? Potrzebujesz wsparcia technicznego? Skontaktuj się z nami:



[Obsługa Klienta@vevor.com](mailto:Obsługa Klienta@vevor.com)

To jest oryginalna instrukcja. Przed rozpoczęciem użytkowania należy uważnie przeczytać wszystkie instrukcje.

VEVOR zastrzega sobie prawo do jasnej interpretacji naszej instrukcji obsługi. Wygląd produktu będzie zależał od produktu, który otrzymałeś. Prosimy o wybaczenie, że nie poinformujemy Cię ponownie, jeśli w naszym produkcie pojawią się jakiegokolwiek aktualizacje technologii lub oprogramowania.

Zawartość

I, ŚRODKI OSTROŻNOŚCI

II, OPIS PRODUKTU

, INSTALACJA

, WYMIARY I SPECYFIKACJA

ZASILANIE I KONFIGURACJA







, CZYSZCZENIE







, PROGRAMOWANIE

, FAQ

, UWAGI

## ŚRODKI OSTROŻNOŚCI

	OSTRZEŻENIE	<p>Niewłaściwa obsługa może spowodować obrażenia ciała.</p> <p>Nieprawidłowa obsługa może spowodować uszkodzenie maszyny.</p> <p>Niewłaściwa obsługa może spowodować uszkodzenie przedmiotów innych osób.</p>
		<p>Symbol ten wskazuje, że użytkownik powinien zwrócić szczególną uwagę i zwróć uwagę na rysunek, który pokazuje sytuację, zwrócono uwagę, a na lewym rysunku widnieje napis „Uwaga, porażenie prądem”</p>
		<p>Odłącz wentylator, gdy przemieszczasz się z jednego miejsca do drugiego.</p>
		<p>Nie należy używać zasilacza, który nie spełnia parametrów znamionowych. woltaż</p> <p>Użycie niezgodnych zasilaczy może spowodować pożar lub porażenie prądem.</p>
		<p>Jeżeli maszyna emituje dym, zapach, hałas silnika i inne nienormalnych warunkach. Proszę nie używać. Może to spowodować pożar lub porażenie prądem.</p>
		<p>Nie rozmontowuj, nie naprawiaj ani nie modyfikuj maszyny podczas jej użytkowania. użytkowania. Może to spowodować pożar lub porażenie prądem i obrażenia ciała. obrażenia.</p>

	BĄDŹ OSTROŻNY
	NIE używaj wentylatora w oknie. Deszcz może spowodować zagrożenie elektryczne.
	Nie uszkadzaj ani nie zmieniaj w sposób arbitralny oryginalnego zasilania przewodu zasilającego, nie zginaj go, nie ciągnij na siłę, nie wiąż ani nie naciskaj. przewodów pod ciężkimi przedmiotami. Spowoduje to uszkodzenie przewodu zasilającego, powodując upływ prądu, pożar lub porażenie prądem.
	Jeżeli maszyna nie będzie używana przez dłuższy czas, należy odłączyć ją od zasilania. przewód zasilający z gniazdka
	Jeśli przewód zasilający jest uszkodzony, skontaktuj się z lokalnym serwisem centrum lub wykwalifikowanego elektryka, aby zainstalować odpowiednie zamienny przewód, aby zapobiec obrażeniom lub uszkodzeniom
	Nigdy nie wkładaj palców, ołówków ani żadnych innych przedmiotów przez strażnik, gdy kibice biegną.
	Gdy przewód zasilający jest odłączony od gniazdka, należy odłączyć wtyczkę. Nie ciągnij za przewód zasilający. przewód, aby na siłę pociągnąć za przewód, co może spowodować uszkodzenia przewodu i przewodu w wyniku upływu prądu lub zaszokować
	Przed czyszczeniem należy odłączyć zasilanie.



# OPIS PRODUKTU

## PARAMETRY TECHNICZNE

Marka	<b>VEVOR</b>		
Model	GX-04-100	GX-06-150	GX-08-200
Voltaż	230 V	230 V	230 V
Częstotliwość	50 Hz	50 Hz	50 Hz
Moc	23 W	36 W	61 W
Rozmiar kanału	Φ100	Φ150	Φ200
Długość przewodu zasilającego	1,6 mln	1,6 mln	1,6 mln
Praca w otoczeniu Temperatura	-10~ 45 °C	-10~ 45 °C	-10~ 45 °C

## SCHEMAT STRUKTURY PRODUKTU

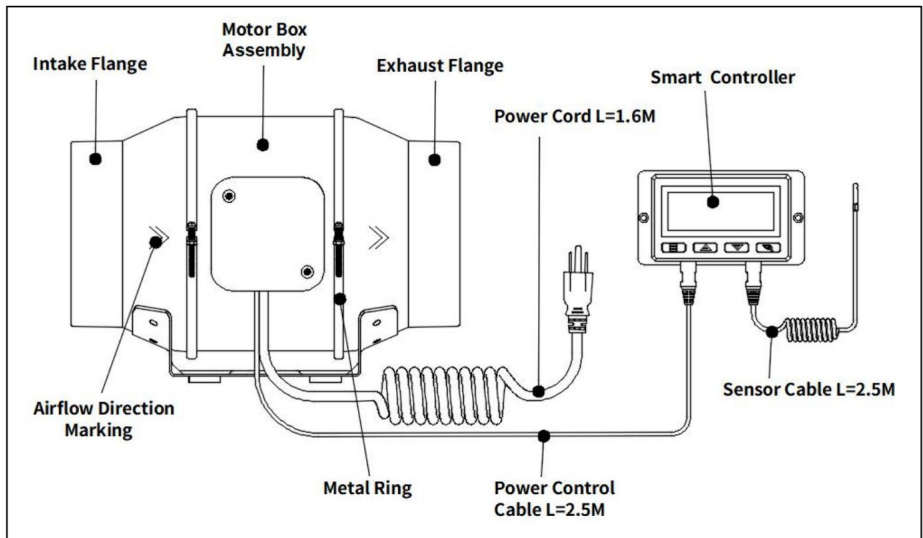

# INSTALACJA

**\* TIPS!** Przygotuj narzędzia z wyprzedzeniem:

Śrubokręt krzyżakowy, młotek

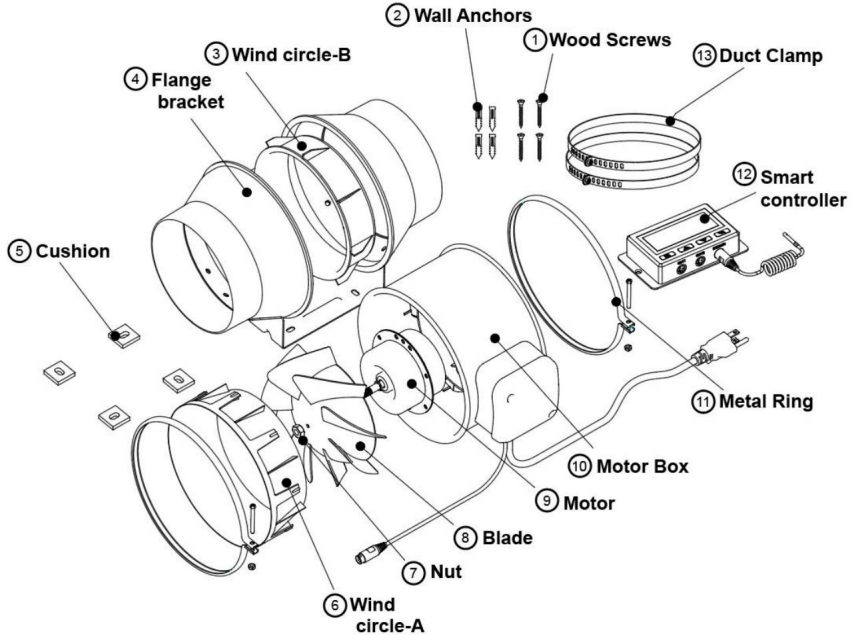

## PARTS LIST:

NO	PARTS	Quantity
1	Wood Screws	4
2	Wall Anchors	4
3	Wind circle-B	1
4	Flange bracket	1
5	Cushion	4
6	Wind circle-A	1
7	Nut	1

NO	PARTS	Quantity
8	Blade	1
9	Motor	1
10	Motor Box	1
11	Metal Ring	2
12	Smart Controller	1
13	Duct Clamp	2

Krok 1:

1. Odkręć i poluzuj metalowe pierścienie za pomocą śrubokręta krzyżakowego i szczypiec. Zobacz (Rys.1.)

2 Zdejmij obudowę silnika z uchwytu kołnierza. Zdejmij pierścień wiatrowy pomiędzy obudową silnika a kołnierzem wlotowym. Zobacz (rys. 2.)

3 Użyj wspornika kołnierza, aby ustawić żądaną pozycję wentylatora. Zaznacz cztery otwory montażowe. Zobacz (Rys.3.)

4 Wywierć cztery otwory w zaznaczonych miejscach. Upewnij się, że miejsce montażu jest strukturalnie dźwięk i brak przeszkód. Wilgotnij (Rys.4.)

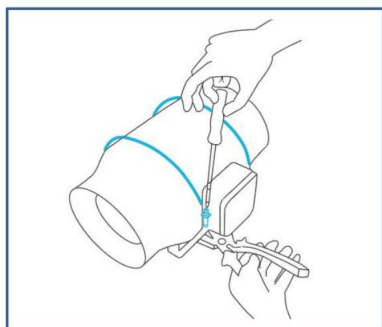

Rys.1.

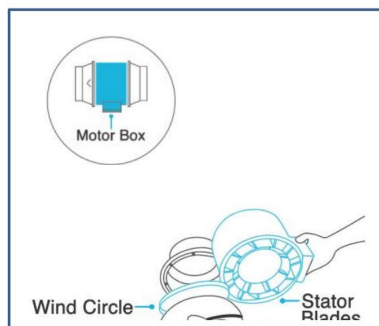

Rys.2.

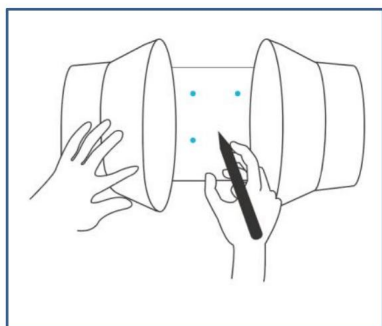

Rys.3.

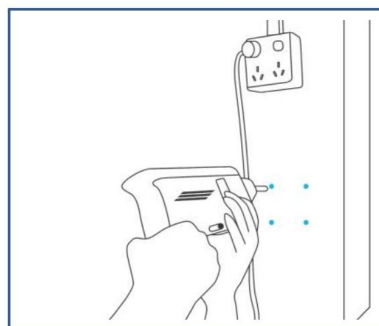

Rys.4.

Krok 2:

1. Jeśli montujesz na czymś innym niż drewniany wspornik lub kołek, włóż

dołączone cztery kotwy ścienne do wywierconych otworów montażowych. Może być konieczne użycie młotka, aby zabezpieczyć je przez otwory. Zobacz (Rys.5.)

2 Wklej poduszkę do wspornika kątnika, aby upewnić się, że otwór

poduszki jest wyrównana z otworem wspornika kątnika. Zobacz (Rys.6.)

3 Wyrównaj otwory wspornika kątnika z kotwami ściennymi. Wkręć cztery

wkręty do drewna za pomocą śrubokręta lub wiertarki, aby zabezpieczyć wspornik kątnika. Upewnij się, że strzałka przepływu powietrza wskazuje żądany kierunek. Zobacz (Rys.7.)

Umieść koło wiatrowe z powrotem w kątniku dolotowym i, jeśli to możliwe, załóż ponownie metalowe zaciski na kątnierze. Zobacz (rys. 8).

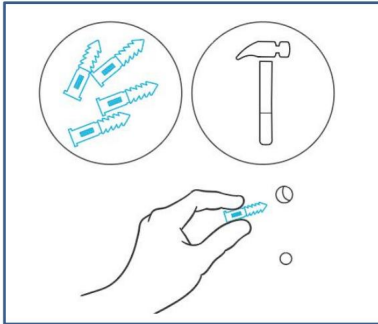

Ryc.5.

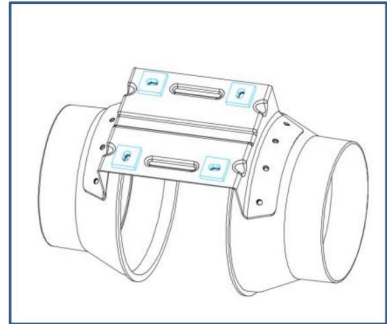

Ryc.6.

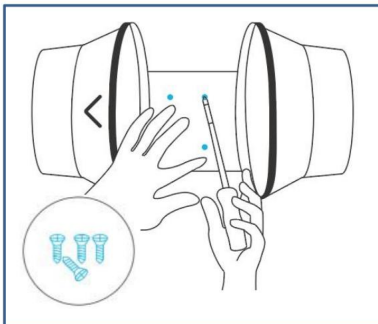

Ryc.7.

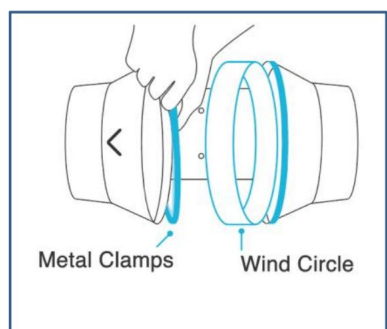

Ryc.8.

4. Wsuń skrzynkę silnika z powrotem do wspornika kołnierza, upewniając się, że strzałka przepływu powietrza wskazuje ten sam kierunek, co strzałka wspornika kołnierza. Dokręć metalowe zaciski za pomocą śrubokręta krzyżakowego i szczypec, aby zabezpieczyć skrzynkę silnika. Zobacz (Rys.9.)

5. Umieść pierścienie metalowe z powrotem na kołnierzach i dokręć śruby, aby zabezpieczyć wentylator. Zagotuj (rys. 10.)

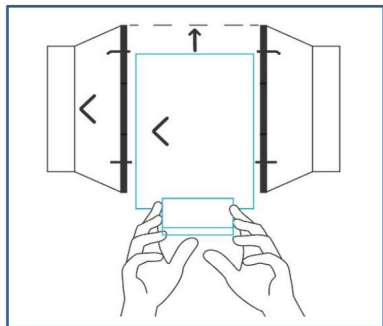

Ryc.9.

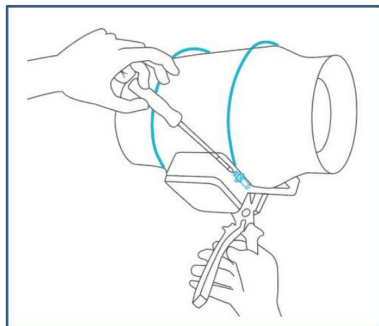

Ryc.10.

Krok 3: 1.

W przypadku montażu kanałów należy zakupić odpowiedni kanał i zacisk kanału, a następnie przymocować go do obu końców wentylatora, aby zapewnić szczelne uszczelnienie. Na koniec dokręcić zacisk kanału powietrznego śrubokrętem. Zobacz (rys. 11).

2. W przypadku montażu z użyciem wieszaków linowych (sprzedawanych oddzielnie) owiń liny wokół kołnierzy i naciągnij linę, aby zabezpieczyć wentylator. Wrzenie (rys.12.)

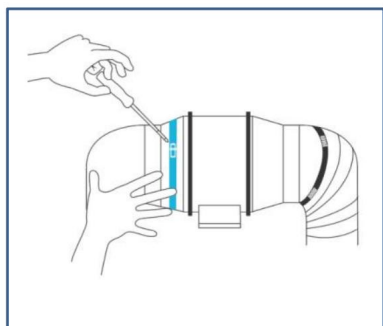

Ryc.11.

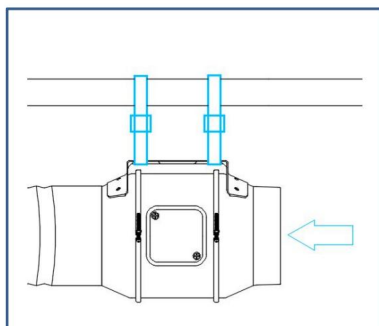

Ryc.12.

## WYMIARY I SPECYFIKACJA

## 1. Wymiar

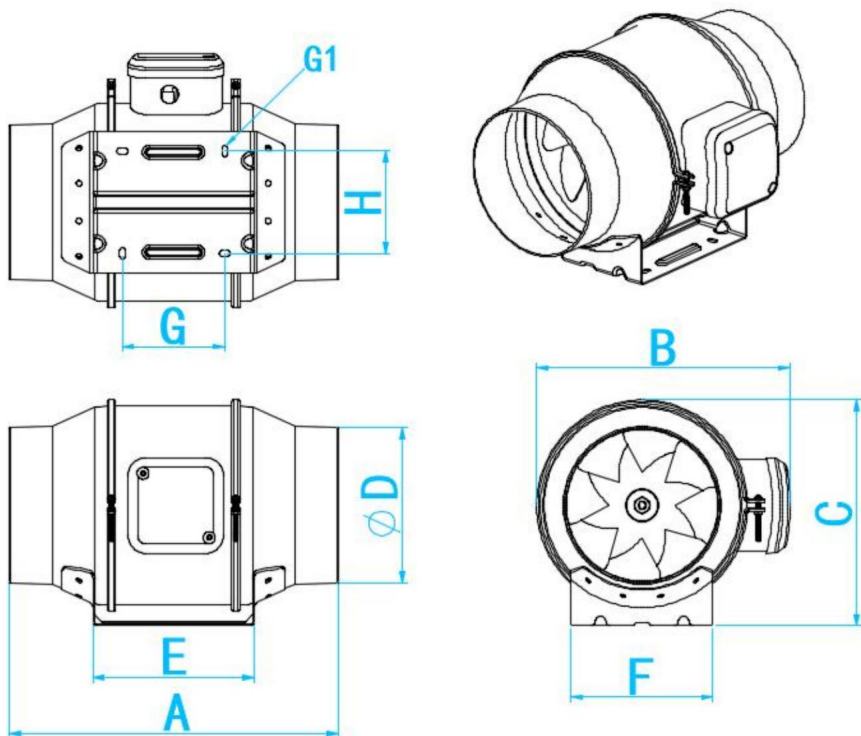

Unit: mm

Model	A	B	C	ØD	E	F	G	G1 LONG HOLE	H
GX-04-100	302	215	187.5	Ø98	142	119	92	10X5	82
GX-06-150	309	238	212	Ø145	151	133	96	10X5	96
GX-08-200	302	258.5	233	Ø197	172	149	106	10X5	112

## ZASILANIE I KONFIGURACJA

Krok 1:

Podłącz 3-stykowe złącze wentylatora kanałowego do portu wyjściowego 1 lub wyjściowego 2 uniwersalnego sterownika, oznaczonego symbolem wentylatora/zasilania. Podłącz 4-stykowe złącze czujnika do czujnika sterownika, oznaczonego symbolem sterownika. Zobacz (rys. 13.)

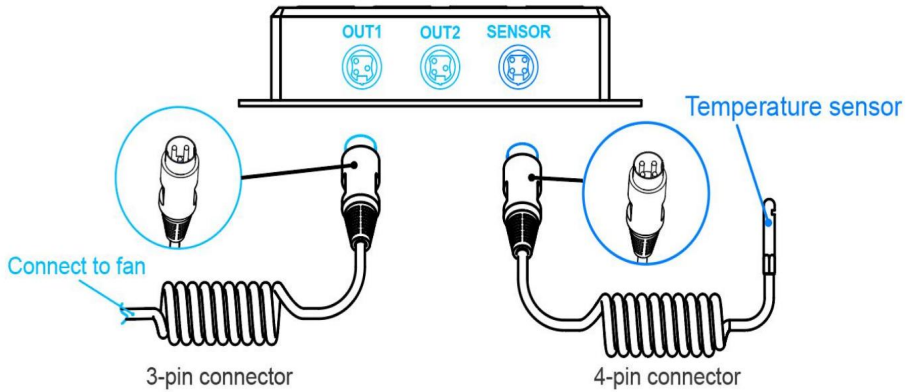

FIFgi.g1.21.3.

Krok 2:

Na koniec, aby zasilić wentylator i sterownik, podłącz przewód zasilający wentylatora do gniazdka sieciowego. Zobacz (rys. 14).

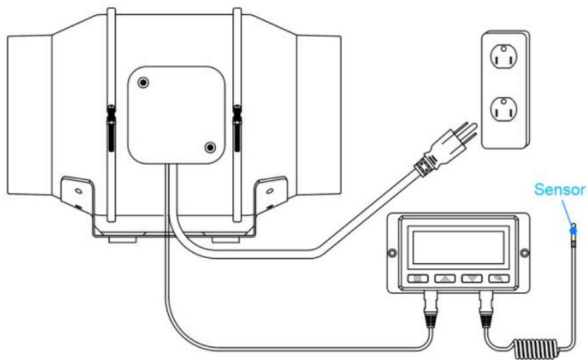

Ryc.14.

Wskazówki: Inteligentne regulatory z silnikami EC mogą obsługiwać dwa wentylatory dowolnej wielkości. Dwa wentylatory z silnikami EC muszą być podłączone do gniazdka, aby zasilić wentylatory i regulator. Zobacz poniższe obrazy.

### EC MOTOR

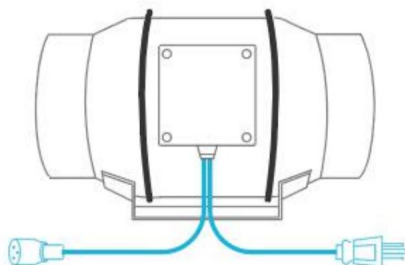

EC models have two cords with a connector and a three-pronged plug

### Dual Connection

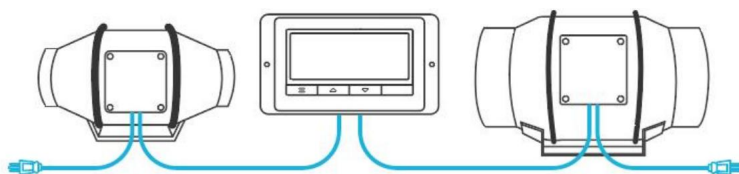

EC models can connect two fans of any size fan.



## CZYSZCZENIE

Krok 1:

Zdejmij obudowę silnika z kołnierza montażowego. (Aby dowiedzieć się, jak zdemontować obudowę silnika, zapoznaj się z krokami instalacji 1 i 2 w sekcji dotyczącej instalacji montażowej). (Rys. 15.)

Krok 2:

Użyj wilgotnej szmatki, aby oczyścić wirnik i łopatki wentylatora z kurzu i zanieczyszczeń. Usuń koło wiatrowe między obudową silnika a kołnierzem wejściowym. (Rys. 16.)

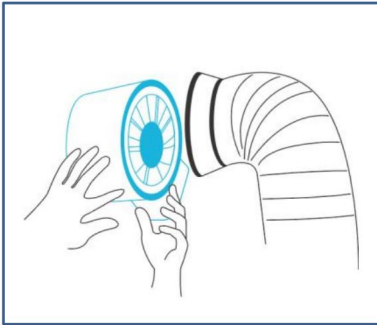

Ryc.15.



Ryc.16.

Krok 3:

Oczyść łopatki stojana z kurzu i zanieczyszczeń na przeciwległym końcu. Wyczyść obszar wewnątrz kołnierzy wyjściowych i wydechowych. (Rys. 17.)

Krok 4:

Zabezpiecz obudowę silnika na kołnierzach montażowych. Aby dowiedzieć się, jak zamontować kołnierze, zapoznaj się z krokami instalacji 2-3. Zabezpiecz obudowę silnika. (Rys. 18.)

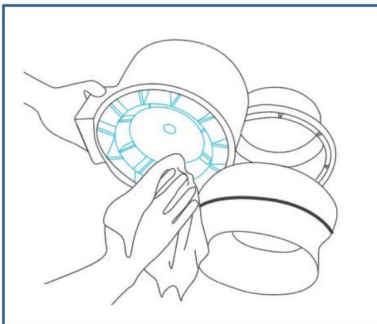

Ryc.17.

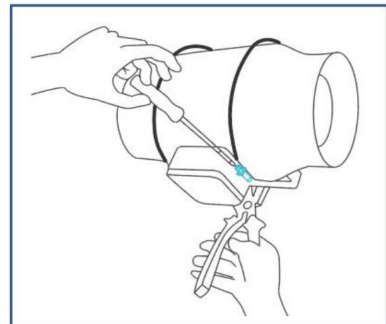

Ryc.18.

## PROGRAMOWANIE

## OPIS PRZYCISKU

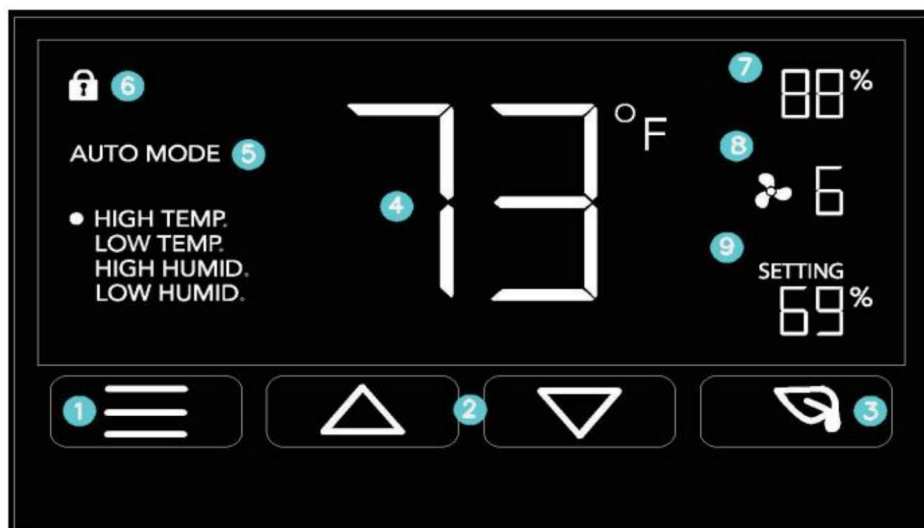

## 1. PRZYCISK TRYBU

Przechodzi przez programowanie temperatury/wilgotności sterownika: WŁ., WYŁ., TIMER, AUTO (4 wyzwalacze) i ALARM (4 ustawienia).

## 2. PRZYCISK GÓRA/DÓŁ

Dostosowuje ustawienia trybu, w którym się znajdujesz. Przycisk w górę podnosi, a przycisk w dół obniża.

## 3. PRZYCISK LIŚCIA

Wyłącza ekran, gdy programy działają w tle. Przytrzymaj przez dwie sekundy, aby zablokować lub odblokuj wyświetlacz LCD.

## 4. SONDA TEMP.

Wyświetla aktualną temperaturę, którą mierzy sonda czujnika przewodowego. Pokazuje „-“, jeśli nie sonda jest podłączona.

## 5. TRYB KONTROLERA

Wyświetla aktualny tryb pracy kontrolera. Naciśnięcie przycisku trybu powoduje przełączanie między trybami tryby.

## 6. IKONY ALARMÓW

Wyświetla alerty i stany kontrolera, w tym alarm i blokadę ekranu.

## 7. SONDĄ WILGOTNOŚCI

Wyświetla aktualną wilgotność mierzoną przez sondę czujnika przewodowego. Pokazuje „-“ , jeśli nie sonda jest podłączona.

## 8. PRĘDKOŚĆ WENTYLATORA

Wyświetla aktualną prędkość, z jaką pracuje wentylator, lub prędkość, z jaką powinien pracować, jeśli nie wentylatory są podłączone.

## 9. USTAWIENIA

Wyświetla wartość ustawioną dla bieżącego trybu. Naciśnięcie przycisku w górę lub w dół zmienia wartość.

## OPIS OPERACJI

### USTAWIENIE TRYBU

Naciśnięcie przycisku Mode spowoduje przełączenie dostępnych trybów programowania kontrolera i ustawienia: tryb WŁ., tryb WYŁ., tryb TIMER, tryb AUTO (4 wyzwalacze) i ustawienia ALARMU (4 ustawienia).

### W TRYBIE WŁĄCZONYM

W tym trybie wentylator będzie działał nieprzerwanie, niezależnie od temperatury i wilgotności. Użyj tego trybu ustawiania maksymalnej siły nadmuchu wentylatora w zakresie od 0 do 10, gdy wyzwalacze są włączone aktywowany.



#### TRYB

WYŁĄCZONY W tym trybie wentylator nie będzie działał niezależnie od temperatury lub wilgotności. Naciśnięcie przycisku w górę lub w dół zmieni jasność wyświetlacza, w zakresie od 1/2/3/A3. Przy ustawieniu A3 wyświetlacz przyciemni swoją jasność do 1, jeśli urządzenie pozostanie bez nadzoru przez 30 sekund.

Naciśnij jednocześnie przycisk w górę i przycisk w dół, aby przełączyć się odpowiednio na jednostki Fahrenheita (°F) lub Celsjusza (°C).



#### TRYB TIMER W

w tym trybie naciśnięcie przycisku w górę lub w dół ustawi timer. Wentylator będzie się rozpędzał do ustawienia trybu ON, aż do wyczerpania czasu timera. Zacznie się obracać 5 sekund po ustawieniu timera.

Opuszczenie trybu timera podczas jego działania spowoduje jego wstrzymanie do momentu powrotu do tego trybu.



#### TRYB AUTOMATYCZNY: WYSOKA TEMPERATURA

W tym trybie naciśnięcie przycisku w górę lub w dół ustawia wyzwalacz wysokiej temperatury. Wentylator zostanie uruchomiony, jeśli odczyt sondy spełni lub przekroczy ten wyzwalacz.

Będzie stopniowo zwiększać, aż osiągnie ustawienie trybu ON. Jeśli odczyt sondy spadnie poniżej wyzwalacza, wentylator się wyłączy. Zalecamy wyłączenie tego wyzwalacza, gdy nie jest używany podczas konfiguracji, poprzez jednoczesne przytrzymanie przycisków w górę i w dół przez ponad 5 sekund.

Możesz ustawić ten wyzwalacz poniżej wyzwalacza niskiej temperatury, aby ustalić zakres, w którym wentylator będzie aktywny.



Należy pamiętać, że ten wyzwalacz może zostać aktywowany tak długo, jak długo znajdujesz się w trybie AUTO, nawet jeśli w tym trybie wyświetlasz inny wyzwalacz.

#### TRYB AUTOMATYCZNY: NISKA TEMPERATURA

W tym trybie naciśnięcie przycisku w górę lub w dół ustawia wyzwalacz niskiej temperatury. Wentylator zostanie uruchomiony, jeśli odczyt sondy osiągnie lub spadnie poniżej tego wyzwalacza.

Będzie stopniowo zwiększać, aż osiągnie ustawienie trybu ON. Jeśli odczyt sondy wzrośnie powyżej wyzwalacza, wentylator się wyłączy. Zalecamy wyłączenie tego wyzwalacza, gdy nie jest używany podczas konfiguracji, poprzez jednoczesne przytrzymanie przycisków w górę i w dół przez ponad 5 sekund.

Możesz ustawić ten wyzwalacz powyżej wyzwalacza wysokiej temperatury, aby utworzyć zakres, w którym wentylator będzie aktywny.



Należy pamiętać, że ten wyzwalacz może zostać aktywowany tak długo, jak długo znajdujesz się w trybie AUTO, nawet jeśli w tym trybie wyświetlisz inny wyzwalacz.

#### TRYB AUTOMATYCZNY: WYSOKA

**WILGOTNOŚĆ** W tym trybie naciśnięcie przycisku w górę lub w dół ustawia wyzwalacz wysokiej wilgotności. Wentylator zostanie uruchomiony, jeśli odczyt sondy spełni lub przekroczy ten wyzwalacz.

Będzie stopniowo zwiększać, aż osiągnie ustawienie trybu ON. Jeśli odczyt sondy spadnie poniżej wyzwalacza, wentylator się wyłączy. Zalecamy wyłączenie tego wyzwalacza, gdy nie jest używany podczas konfiguracji, poprzez jednoczesne przytrzymanie przycisków w górę i w dół przez ponad 5 sekund.

Możesz ustawić ten wyzwalacz poniżej wyzwalacza niskiej wilgotności, aby utworzyć zakres, w którym wentylator będzie aktywny.



Należy pamiętać, że ten wyzwalacz może zostać aktywowany tak długo, jak długo znajdujesz się w trybie AUTO, nawet jeśli w tym trybie wyświetlasz inny wyzwalacz.

#### TRYB AUTOMATYCZNY: NISKA

**WILGOTNOŚĆ** W tym trybie naciśnięcie przycisku w górę lub w dół ustawia wyzwalacz niskiej wilgotności. Wentylator zostanie uruchomiony, jeśli odczyt sondy osiągnie lub spadnie poniżej wyzwalacza.

Będzie stopniowo zwiększać, aż osiągnie ustawienie trybu ON. Jeśli odczyt sondy wzrośnie powyżej wyzwalacza, wentylator się wyłączy. Zalecamy wyłączenie tego wyzwalacza, gdy nie jest używany podczas konfiguracji, poprzez jednoczesne przytrzymanie przycisków w górę i w dół przez ponad 5 sekund.

Możesz ustawić ten wyzwalacz powyżej wyzwalacza wysokiej wilgotności, aby utworzyć zakres, w którym wentylator będzie aktywny.



Należy pamiętać, że ten wyzwalacz może zostać aktywowany tak długo, jak długo znajdujesz się w trybie AUTO, nawet jeśli w tym trybie wyświetlasz inny wyzwalacz.

#### USTAWIENIE ALARMU: WYSOKA TEMPERATURA W

trybie jednocześnie naciśnięcie przycisku w górę i w dół przez ponad 5 sekund powoduje ustawienie alarmu wysokiej temperatury. Alarm zabrzmiał, a jego ikona zaczęła migać, jeśli odczyt sondy

przekracza ustawioną temperaturę.

Aby aktywować alarm, wyjdź z trybu alarmu. Alarm wyłączy się.

OFFJeśli odczyt sondy spadnie poniżej wyzwalacza lub jeśli zostanie naciśnięty jakikolwiek przycisk. Możesz również ustawić

Aby wyłączyć alarm, przytrzymaj jednocześnie przyciski góra i dół przez ponad 5 sekund.

Możesz ustawić ten alarm poniżej progów niskiej temperatury, aby określić zakres działania.



Należy pamiętać, że wyzwalacze alarmu mogą być aktywowane tylko w trybie AUTO, ON lub Tryb TIMER. Proszę pozostawić ALARM SETTING, aby uzbroić kontroler.

#### USTAWIENIE ALARMU: NISKA TEMPERATURA

W tym trybie jednoczesne naciśnięcie przycisków w górę i w dół przez ponad 5 sekund powoduje ustawienie alarmu niskiej temperatury. Alarm zabrzmi, a jego ikona zacznie migać, jeśli odczyt sondy spadnie poniżej ustawionej temperatury.

Aby aktywować alarm, wyjdź z trybu alarmu. Alarm wyłączy się, jeśli odczyt sondy

wznosi się ponad spust lub jeśli zostanie naciśnięty jakikolwiek przycisk. Możesz również wyłączyć alarm, przytrzymując naciśnij jednocześnie przyciski góra i dół przez ponad 5 sekund.

Możesz ustawić ten alarm powyżej wyzwalacza wysokiej temperatury, aby określić zakres roboczy.





Należy pamiętać, że wyzwalacze alarmu mogą być aktywowane tylko w trybie AUTO, ON lub TIMER. Proszę pozostawić ALARM SETTING, aby uzbroić kontroler.

#### USTAWIENIE ALARMU: WYSOKA

**WILGOTNOŚĆ** W tym trybie jednoczesne naciśnięcie przycisku w górę i w dół przez ponad 5 sekund powoduje ustawienie alarmu wysokiej wilgotności. Alarm zabrzmi, a jego ikona zacznie migać, jeśli odczyt sondy przekroczy ustawioną wilgotność.

Aby aktywować alarm, wyjdź z trybu alarmu. Alarm wyłączy się, jeśli odczyt sondy spadnie poniżej wyzwalacza lub jeśli zostanie naciśnięty dowolny przycisk. Możesz również wyłączyć alarm, przytrzymując jednocześnie przyciski góra i dół przez ponad 5 sekund.

Możesz ustawić ten alarm poniżej progu niskiej wilgotności, aby określić zakres roboczy.



Należy pamiętać, że wyzwalacze alarmu mogą być aktywowane tylko w trybie AUTO, ON lub TIMER. Proszę pozostawić ALARM SETTING, aby uzbroić kontroler.

#### USTAWIENIE ALARMU: NISKA

WILGOTNOŚĆ W tym trybie jednoczesne naciśnięcie przycisku w górę i w dół przez ponad 5 sekund powoduje ustawienie alarmu niskiej wilgotności. Alarm zabrmi, a jego ikona zacznie migać, jeśli odczyt sondy spadnie poniżej ustawionej wilgotności.

Aby aktywować alarm, wyjdź z trybu alarmu. Alarm wyłączy się, jeśli odczyt sondy wzrośnie powyżej wyzwalacza lub jeśli zostanie naciśnięty dowolny przycisk. Możesz również wyłączyć alarm, przytrzymując jednocześnie przyciski góra i dół przez ponad 5 sekund.

Możesz ustawić ten alarm powyżej progu wysokiej wilgotności, aby określić zakres działania.



Należy pamiętać, że wyzwalacze alarmu mogą być aktywowane tylko w trybie AUTO, ON lub TIMER. Proszę pozostawić ALARM SETTING, aby uzbroić kontroler.

#### FAHRENHEIT LUB CELSIUSZ

Aby przełączać się między odczytami w stopniach Fahrenheita i Celsjusza, ustaw kontroler w tryb WYŁ.

Naciśnij jednocześnie przycisk w górę i przycisk w dół, aby przełączyć się na stopnie Fahrenheita (°F) lub

Stopień Celsjusza (°C).

#### JASNOŚĆ WYŚWIETLACZA

Aby dostosować jasność wyświetlacza, ustaw kontroler w tryb WYŁĄCZONY, a następnie naciśnij przycisk w górę lub

przycisk w dół, aby zwiększyć lub zmniejszyć poziom jasności. Zakres jasności wynosi 1/2/3/A3.

#### BLOKADA KONTROLERA

Aby zablokować kontroler i zapobiec przypadkowym zmianom ustawień, przytrzymaj przycisk LEAF przez trzy

lub więcej sekund. Podczas gdy wyświetlacz jest zablokowany, nie będziesz mógł przełączać trybów ani regulować

ustawienia. Będziesz mógł umieścić kontroler tylko w wyświetlaczu ECO. Przytrzymując przycisk LEAF

na trzy lub więcej sekund odblokuje kontroler.

#### TRYB EKOLOGICZNY

Aby wyłączyć wyświetlacz LCD, naciśnij przycisk LEAF. Gdy ekran jest wyłączony, wszystkie programy, ustawienia i alarmy

będą działać w tle. Możesz aktywować tryb ECO, gdy

kontroler jest zablokowany. Aby wyjść z trybu ECO, naciśnij dowolny przycisk.

#### IKONY ALARMÓW

W lewym górnym rogu znajdują się ikony alertów. Ikony mogą migać, gdy kontroler sygnalizuje alert

aby poinformować Cię o uruchomieniu konkretnej funkcji lub alarmu.

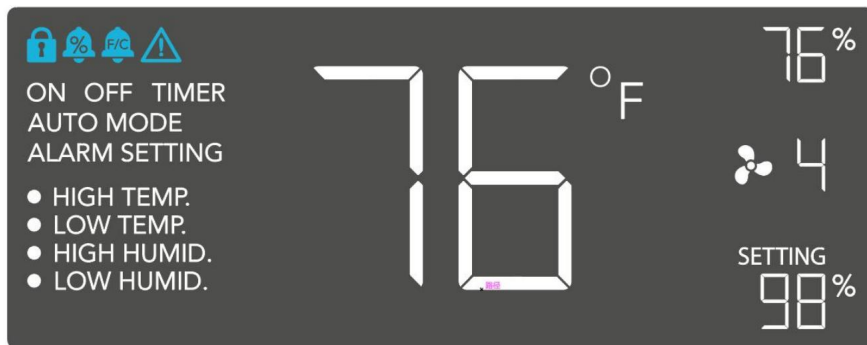

#### ALARM BLOKADY WYŚWIETLACZA Ta



ikona jest widoczna, gdy kontroler został zablokowany. Ikona będzie migać, aby ostrzec Cię, że kontroler jest zablokowany, jeśli spróbujesz zmienić tryb lub ustawienia.

#### ALARM WILGOTNOŚCI Ta ikona będzie



migać, gdy zostanie uruchomiony alarm wysokiej lub niskiej wilgotności.

#### ALARM TEMPERATURY Ta ikona będzie migać, gdy



zostanie uruchomiony alarm wysokiej lub niskiej temperatury.

#### ALARM SPRAWDŹ WENTYLATORA



Ta ikona będzie migać, gdy sonda wentylatora wykryje zakłócenia w jego działaniu. Sprawdź wentylator pod kątem możliwych problemów. Jeśli wentylator się nie nagrzewa, zapoznaj się ze stroną gwarancji, aby uzyskać informacje o wymianie.

P: Brakuje mi kontrolera. Nie był dołączony do mojego pakietu!

A: Proszę zapoznać się ze stroną 7, aby zobaczyć ilustrację swojego kontrolera.

powinien wyglądać. Twój kontroler powinien być starannie umieszczony w pudełku zgodnie z tą instrukcją produktu.

P: Gdzie najlepiej umieścić sondę czujnika?

A: Umieść sondę czujnika jak najbliżej najgorętszego i najbardziej wilgotnego miejsca w pomieszczeniu.

P: Czy muszę zdjąć plastikową nasadkę z sondy?

A: Tak. Musisz zdjąć plastikową nasadkę, aby sonda mogła dokładnie odczytać temperaturę warunki.

P: Czy mogę zamontować ten wentylator kanałowy pionowo?

A: Tak. Wentylator kanałowy można zamontować w dowolnej orientacji, w tym w pionie.

P: Czy będę mógł podłączyć ten wentylator do własnego sterownika lub termostatu?

A: Nie zalecamy stałego podłączania ani łączenia przewodów zasilających naszych wentylatorów. Takie modyfikacje mogą zagrażać bezpieczeństwu elektrycznemu i spowodować unieważnienie gwarancji na produkt.

P: Czy muszę używać przetwornicy napięcia, jeśli przebywam poza granicami USA?

A: Zakres napięcia tego produktu wynosi 120-240 V AC. Do jego podłączenia może być potrzebny prosty adapter podróżny do zagranicznego gniazdka lub przetwornicy napięcia, jeśli w Twoim kraju obowiązuje inne napięcie.









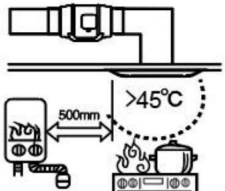
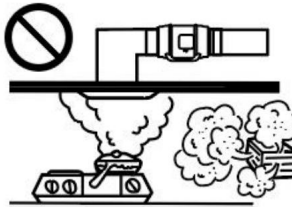
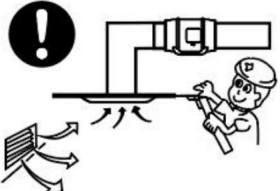

P: Czy kontroler zachowuje swoje ustawienia po wyłączeniu zasilania?

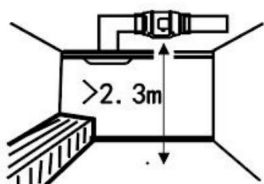
A: Tak. Jeśli zasilanie kontrolera zostanie odcięte i włączone później, ustawienia pozostaną takie same.

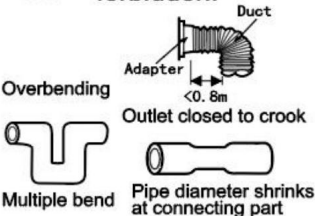
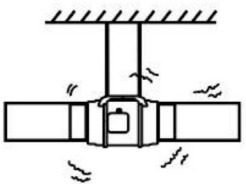
P: Nie mam wystarczającego przepływu powietrza nawet po ustawieniu prędkości wentylatora na 10. Co mogę zrobić?

A: Zagięcia w przewodach zmniejszą wydajność CFM wentylatora. Aby zachować przepływ powietrza, możesz wyprostuj przewody i usuń jak najwięcej zagięć.

## UPRZEJMOŚCI

<p> High-temperature places forbidden.</p> 	<p>Places with overmuch lampblack or steam forbidden.</p> 	<p>Please set up vent and spot inspection.</p> 
<p> Installation height should be more than 2.3 m.</p> 	<p> Below connection way of air duct is forbidden.</p> 	<p>Should be firmly installed. Gradient installation forbidden.</p> 
<p> Direct spraying or cleaning by water or other liquid is forbidden. This may cause short circuit or electric shock.</p> <p> Installation on window or outdoor is forbidden.</p> <p> When connected to power supply, all-pole power switch with more-than-3mm contact separation is necessary to be installed on the power supply circuit. Please do the connection according to the local electrical equipment technical regulations.</p> <p> Avoiding air reflux via open air flue or other fired equipment is necessary.</p> <p> Earthing device is necessary. Or will cause electric shock when breaking down or electric leakage occurs.</p>		

Ten produkt podlega postanowieniom Dyrektywy Europejskiej 2012/19/WE. Symbol przedstawiający przekreślony pojemnik na śmieci na kółkach oznacza, że produkt wymaga oddzielnej zbiórki śmieci w Unii Europejskiej. Dotyczy to produktu i wszystkich akcesoriów oznaczonych tym symbolem. Produktów oznaczonych tym symbolem nie można wyrzucać razem ze zwykłymi odpadami domowymi, ale należy je oddać do punktu zbiórki w celu recyklingu urządzeń elektrycznych i elektronicznych.



Producent: Bote electricappliance(Guangdong)Co.,Ltd Adres: 5  
piętro, nr 28, obszar 1, strefa przemysłowa Sanlian, miasto Gulao, miasto Heshan,  
Jiangmen, Guangdong  
MADEIN CHINA Miasto, powiat Wuyi, miasto Jinhua 321201 Zhejiang, ChRL Importer:  
WAITCHX Adres: 250  
bis boulevard Saint-Germain 75007 Paryż Importer: FREE  
MOOD LTD Adres: 2 Holywell  
Lane, Londyn, Anglia, EC2A 3ET MADE IN CHINA

REP WIELKIEJ BRYTANII	
-----------------------	--

EUREP UK LTD  
JEDNOSTKA 2264, 100 OCK STREET, ABINGDON OXFORDSHIRE  
ANGLIA OX14 5DH

Przedstawiciel UE	
-------------------	--

EUREP GmbH  
Unterlettenweg 1a, 85051 Ingolstadt,  
Niemcy

**VEVOR<sup>®</sup>**

E-mail: [Obsluga Klienta@vevor.com](mailto:ObslugaKlienta@vevor.com)



# VEVOR<sup>®</sup>

## TOUGH TOOLS, HALF PRICE

VENTILATIEVENTILATOR

GEBRUIKERSHANDLEIDING

Wij blijven ons inzetten om u gereedschappen te leveren tegen concurrerende prijzen. "Bespaar de helft", "halve prijs" of andere soortgelijke uitdrukkingen die wij gebruiken, vertegenwoordigen slechts een schatting van de besparingen die u kunt behalen door bepaalde gereedschappen bij ons te kopen in vergelijking met de grote topmerken en doseringen betekenen niet noodzakelijkerwijs dat ze alle categorieën gereedschappen dekken die wij aanbieden. Wij herinneren u eraan om zorgvuldig te controleren of u daadwerkelijk de helft bespaart in vergelijking met de grote topmerken wanneer u een bestelling bij ons plaatst.

# VEVOR<sup>®</sup>

## VENTILATIEVENTILATOR

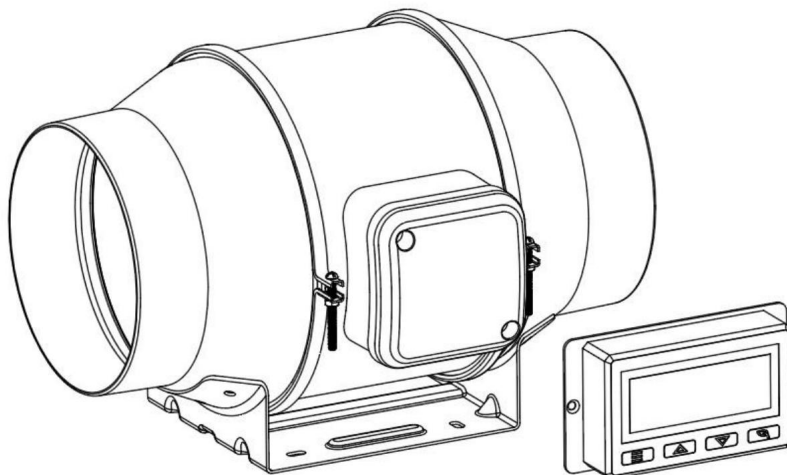

<Afbeelding alleen ter referentie>

HULP NODIG? NEEM CONTACT MET ONS OP!

Heeft u vragen over het product? Heeft u technische ondersteuning nodig? Neem dan gerust contact met ons op:



[Klantenservice@vevor.com](mailto:Klantenservice@vevor.com)

Dit zijn de originele instructies. Lees de volledige handleiding zorgvuldig door voordat u het product gebruikt.

VEVOR behoudt zich een duidelijke interpretatie van onze gebruikershandleiding voor. Het uiterlijk van het product is afhankelijk van het product dat u hebt ontvangen. Vergeef ons dat we u niet opnieuw zullen informeren als er technologie- of software-updates op ons product zijn.

ÿInhoudÿ

ÿÿVEILIGHEIDSMATREGELEN

ÿÿPRODUCTBESCHRIJVING

ÿÿINSTALLATIE

ÿÿAFMETINGEN EN SPECIFICATIES

ÿÿAANSLUITING EN INSTELLING







ÿÿSCHOONMAKEN





ÿÿPROGRAMMERING

ÿÿVeelgestelde vragen

ÿÿAANDACHT

## VEILIGHEIDSMATREGELEN

 <p>WAARSCHUWING</p>	<p>Onjuist gebruik kan leiden tot persoonlijk letsel.</p> <p>Onjuist gebruik kan schade aan de machine veroorzaken.</p> <p>Onjuist gebruik kan schade aan anderen veroorzaken.</p>
	<p>Het symbool geeft aan dat de gebruiker veel aandacht moet besteden aan en let op de tekening die de situatie laat zien</p> <p>opgemerkt, en de linker afbeelding toont "Pas op voor elektrische schokken"</p>
	<p>Koppel de ventilator los wanneer u van de ene naar de andere locatie gaat.</p>
	<p>Gebruik geen voeding die niet aan de nominale waarden voldoet.</p> <p>spanning</p> <p>Het gebruik van niet-conforme voedings kan brand of elektrische schok.</p>
	<p>Als de machine rook, geur, motorgeluid en andere</p> <p>abnormale omstandigheden. Gebruik het niet. Het kan brand of elektrische schok.</p>
	<p>Demonteer, repareer of herstel de machine niet tijdens</p> <p>Gebruik. Dit kan leiden tot brand of een elektrische schok en persoonlijk letsel.</p> <p>blessure.</p>

	WEES VOORZICHTIG
	Gebruik de ventilator NIET in een raam. Regen kan een elektrisch gevaar.
	Beschadig of verander de originele stroomvoorziening niet willekeurig. snoer en buig, trek, bind of druk het netsnoer niet aan. snoer onder zware voorwerpen. Dit zal het netsnoer beschadigen, wat een elektrische lekkage, brand of een elektrische schok veroorzaakt.
	Als het apparaat langere tijd niet wordt gebruikt, trek dan de stekker uit het stopcontact. het netsnoer uit het stopcontact
	Als het netsnoer beschadigd is, neem dan contact op met uw plaatselijke servicecentrum. centrum of een gekwalificeerde elektricien om een geschikte vervangend snoer om letsel of schade te voorkomen
	Steek nooit uw vingers, potloden of andere voorwerpen door de de bewaker als de fans draaien.
	Wanneer het netsnoer uit het stopcontact wordt gehaald, moet de stekker eruit worden gehaald. Trek de stekker niet uit het stopcontact. snoer om met geweld aan de draad te trekken, wat kan leiden tot schade aan de draad en het lood tot lekkage of elektrische schok
	Koppel de stroomtoevoer los tijdens het schoonmaken.

## PRODUCTBESCHRIJVING

### TECHNISCHE PARAMETER

Merk	<b>VEVOR</b>		
Model	GX-04-100	GX-06-150	GX-08-200
Spanning	230 V	230 V	230 V
Frequentie	50Hz	50Hz	50Hz
Stroom	23 W	36 W	61 W
Kanaalgrootte	ÿ100	ÿ150	ÿ200
Lengte van het netsnoer	1,6 miljoen	1,6 miljoen	1,6 miljoen
Werkende omgeving Temperatuur	-10~ 45 ÿ	-10~ 45 ÿ	-10~ 45 ÿ

### PRODUCTSTRUCTUURDIAGRAM

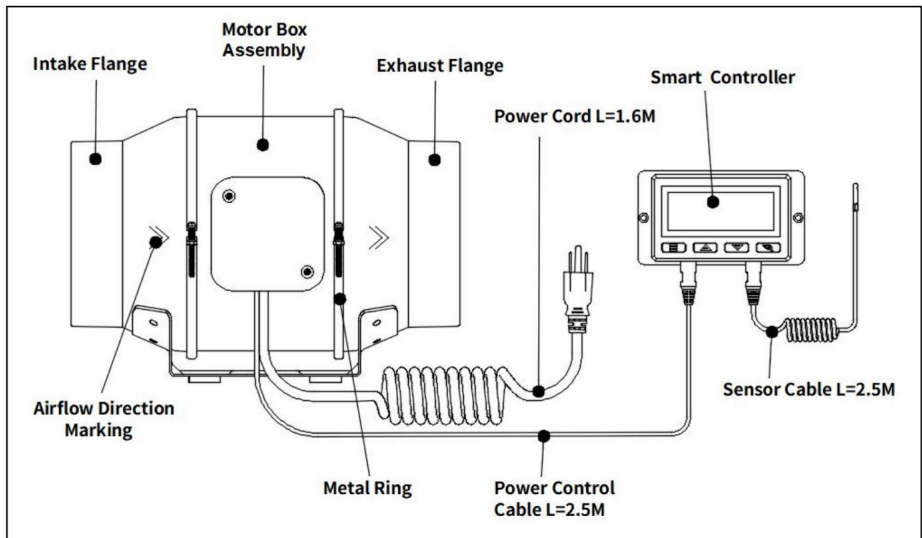

# INSTALLATIE

**\* TIPS!** Bereid het gereedschap alvast voor:

Kruiskopschroevendraaier, Hamer

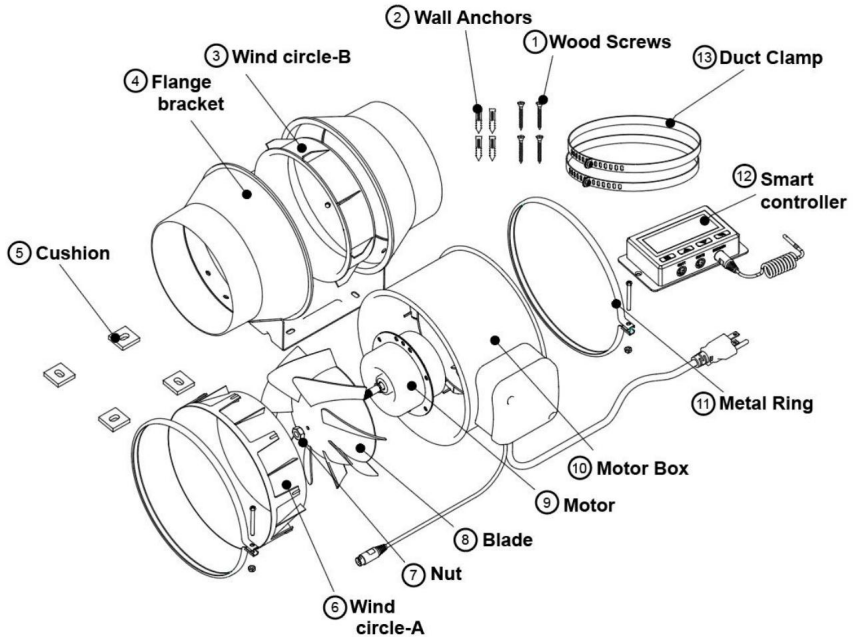

## PARTS LIST:

NO	PARTS	Quantity
1	Wood Screws	4
2	Wall Anchors	4
3	Wind circle-B	1
4	Flange bracket	1
5	Cushion	4
6	Wind circle-A	1
7	Nut	1

NO	PARTS	Quantity
8	Blade	1
9	Motor	1
10	Motor Box	1
11	Metal Ring	2
12	Smart Controller	1
13	Duct Clamp	2

Stap 1: 1.

Schroef de metalen ringen los en maak ze los met een kruiskopschroevendraaier en een tang. Zie (Fig.1).

2. Verwijder de motordoo van de flensbeugel. Verwijder de windcirkel tussen de motordoo en de inlaaftlens. Zie (Fig. 2).

3. Gebruik de flensbeugel om de gewenste ventilatorpositie in te stellen. Markeer de vier montagegaten. Zie de

(Figuur 3.)

4. Boor vier gaten in de gemarkeerde locaties. Zorg ervoor dat uw montagegebied structureel is

geluidloos en vrij van obstakels. Zie (Fig.4.)

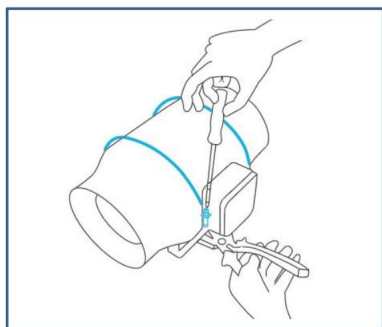

Figuur 1.

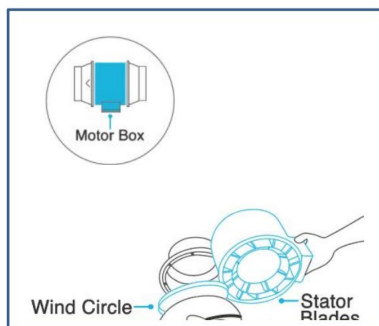

Abbeiding 2.

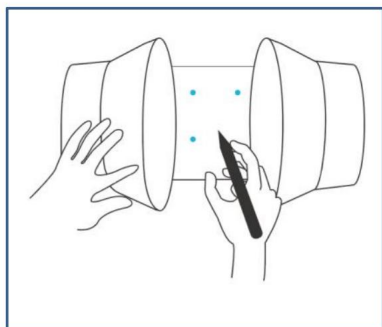

Figuur 3.

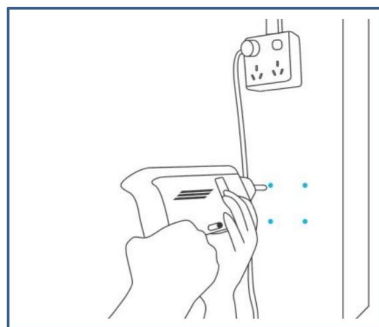

Abbeiding 4.

Stap 2:

1. Als u op iets anders dan een houten steun of balk monteert, plaatst u de meegeleverde

vier muurankers in de geboorde bevestigingsgaten. U moet mogelijk een hamer gebruiken om ze door de gaten te bevestigen. Zie (Fig.5.)

2. Plak het kussen op de flensbeugel om ervoor te zorgen dat het gat

van het kussen is uitgelijnd met het gat van de flensbeugel. Zie de (Fig.6.)

3. Lijn de gaten van de flensbeugel uit met de muurankers. Schroef vier houtschroeven

vast met een schroevendraaier of boor om de flensbeugel vast te zetten. Zorg ervoor dat de luchtstroompijl in de gewenste richting wijst. Zie (Fig.7.)

Plaats de windcirkel terug in de inlaatflens en plaats de metalen klemmen opnieuw over de flenzen (indien van toepassing). Zie (Fig. 8).

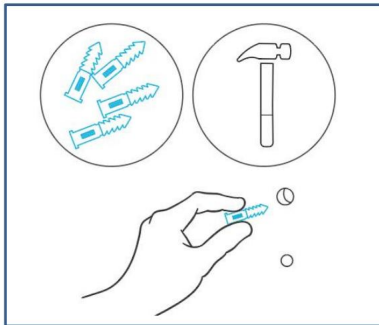

Abbeelding 5.

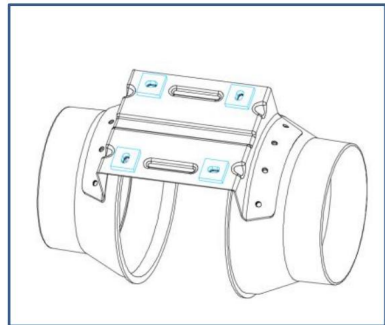

Abbeelding 6.

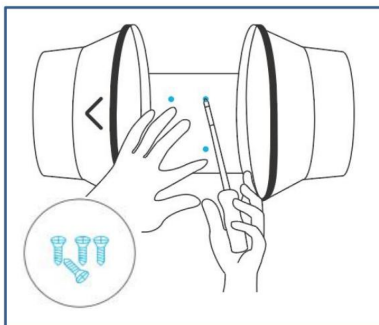

Abbeelding 7.

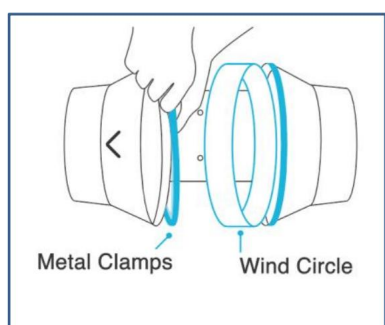

Abbeelding 8.



4. Schuif de motorbox terug in de flensbeugel, en zorg ervoor dat de pijl van de luchtstroom in dezelfde richting wijst als de pijl van de flensbeugel. Draai de metalen klemmen vast met een kruiskopschroevendraaier en een tang om de motorbox vast te zetten. Zie (Fig. 9.)

5. Plaats de metalen ringen terug op de flenzen en draai de schroeven weer vast om de ventilator vast te zetten. Zie (Fig. 10).



Abbildung 9.



Abbeildung 10.

Stap 3: 1.

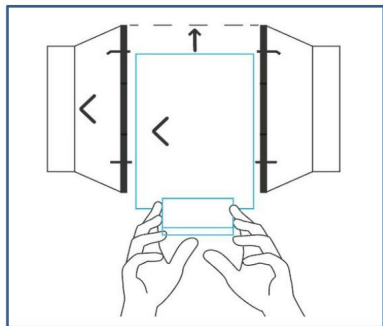
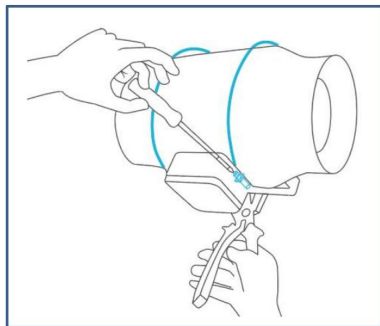
Als u kanalen installeert, koop dan een geschikt kanaal en kanaalklem en bevestig deze aan beide uiteinden van de ventilator om een goede afdichting te garanderen.

Draai ten slotte de klem van het luchtkanaal vast met een schroevendraaier. Zie (Fig. 11).

2. Als u de installatie uitvoert met touwhangers (apart verkrijgbaar), wikkelt u de touwen om de flenzen en

Trek het touw strak om de ventilator vast te zetten. Zie (Fig.12).

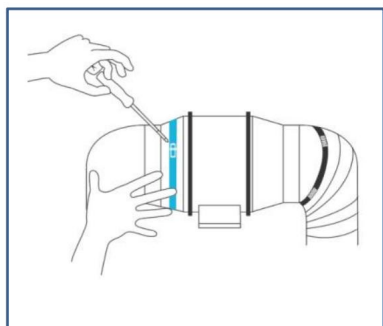

Abbeildung 11.

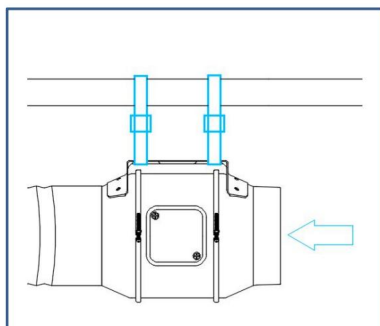

Abbeildung 12.

## AFMETINGEN EN SPECIFICATIES

## 1 Dimensionie

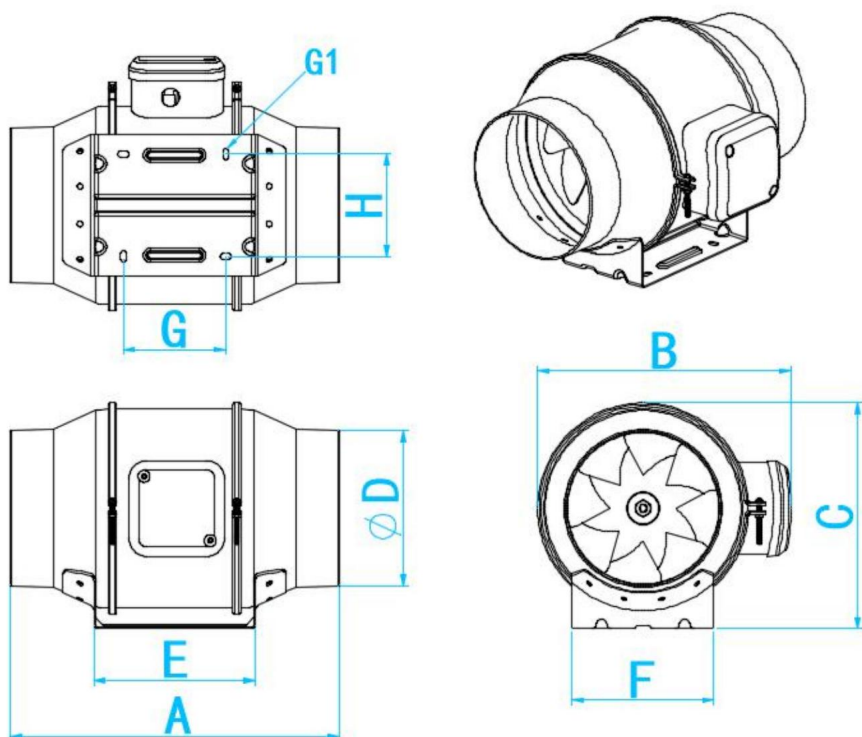

Unit: mm

Model	A	B	C	ØD	E	F	G	G1 LONG HOLE	H
GX-04-100	302	215	187.5	Ø98	142	119	92	10X5	82
GX-06-150	309	238	212	Ø145	151	133	96	10X5	96
GX-08-200	302	258.5	233	Ø197	172	149	106	10X5	112

## AANSLUITING EN INSTELLING

Stap 1:

Sluit de 3-pins connector van de kanaalventilator aan op de uitgang 1 of uitgang 2 van de universele controller, aangegeven met het ventilator-/stroomsymbool. Sluit de 4-pins connector van de sensor aan op de sensor van de controller, aangegeven met het controllersymbool. Zie (Fig. 13.)

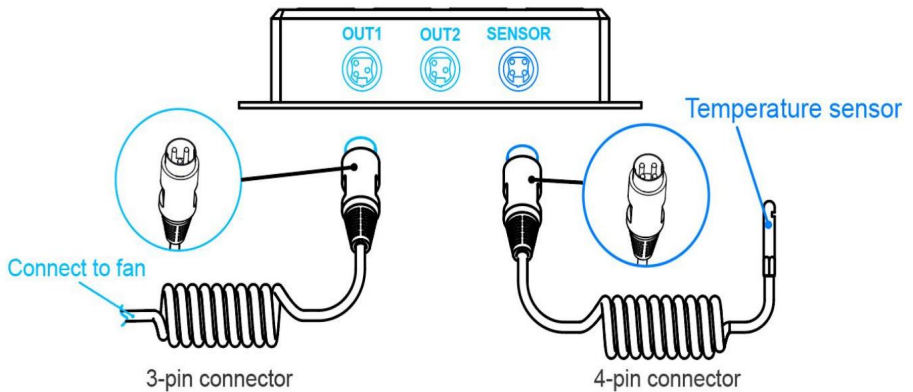

FiFgi.g1.21.3.

Stap 2:

Sluit ten slotte het netsnoer van de ventilator aan op een stopcontact om zowel de ventilator als de controller van stroom te voorzien. Zie

(Fig. 14).

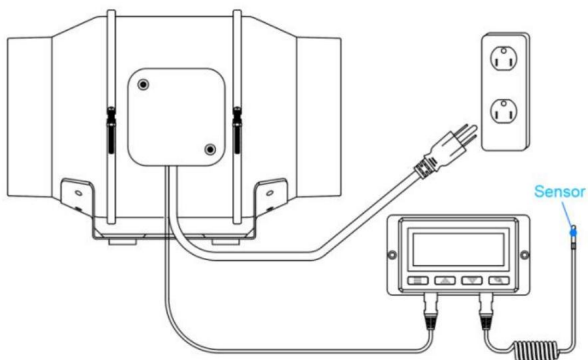

Afbeelding 14.

Tips:

Slimme controllers met EC-motoren kunnen twee ventilatoren van elke grootte ondersteunen. De twee EC-motorventilatoren moeten in een stopcontact worden gestoken om de ventilatoren en de controller van stroom te voorzien. Zie de onderstaande afbeeldingen.

### EC MOTOR

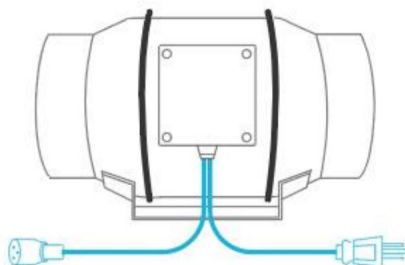

EC models have two cords with a connector and a three-pronged plug

### Dual Connection

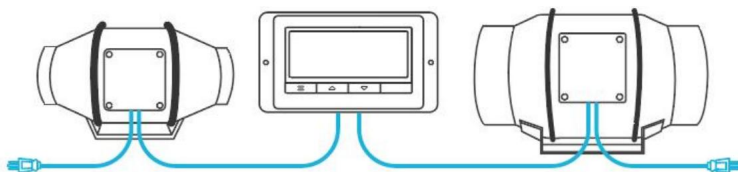

EC models can connect two fans of any size fan.

## SCHOONMAAK

### Stap 1:

Verwijder de motorkast van de montageflens. (Raadpleeg installatiestappen 1 en 2 voor meer informatie over het monteren en installeren van de motorkast. Zie het gedeelte over het verwijderen van de motorkast.) (Fig. 15.)

### Stap 2:

Gebruik een vochtige doek om de waaier en ventilatorbladen schoon te maken van stof en vuil. Verwijder de windcirkel tussen de motorkast en de invoerflens. (Fig. 16.)

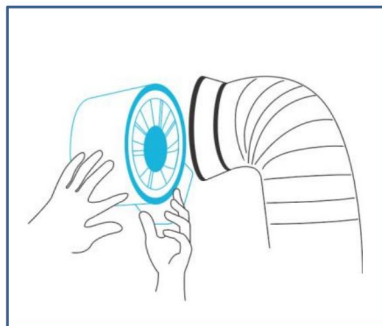

Abbeelding 15.



Abbeelding 16.

### Stap 3:

Maak de statorbladen vrij van stof en vuil aan de andere kant. Maak het gebied binnenin de uitlaat- en uitlaafenzen schoon. (Fig. 17.)

### Stap 4:

Bevestig de motorbox op de montageflenzen. Raadpleeg installatiestappen 2-3 om te leren hoe u de flenzen moet bevestigen. Bevestig de motorbox. (Fig. 18.)

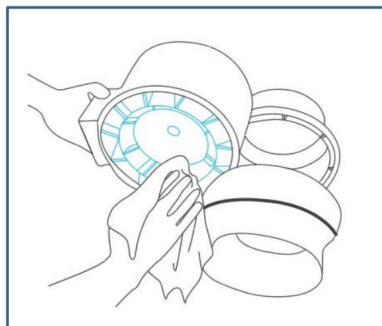

Abbeelding 17.

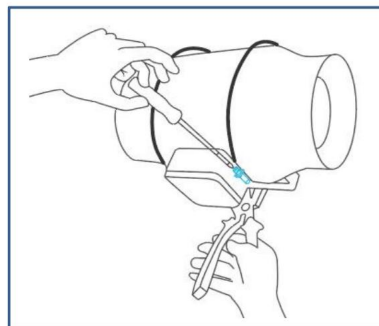

Abbeelding 18.

## PROGRAMMERING

## KNOPBESCHRIJVING

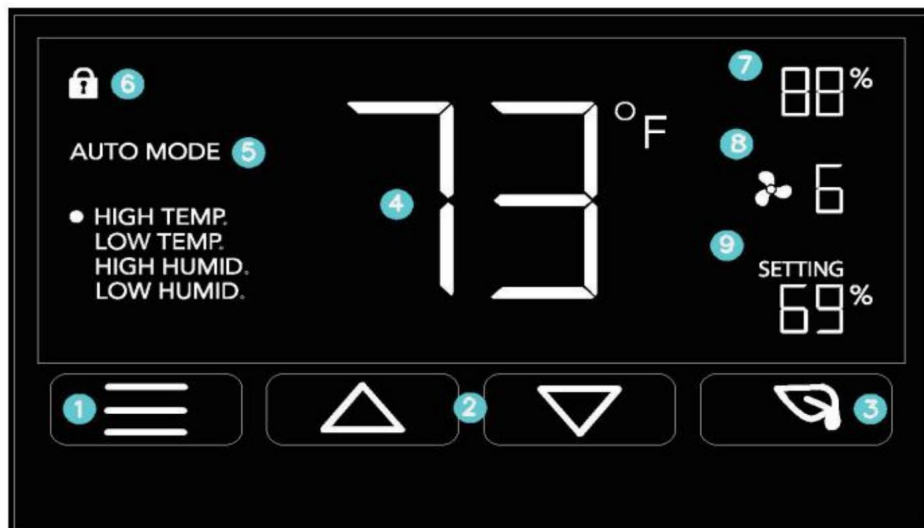

## 1. MODUSKNOP

Doorloopt de temperatuur-/vochtigheidsprogrammering van de controller: AAN, UIT, TIMER, AUTO (4 triggers) en ALARM (4 instellingen).

## 2. OMHOOG/OMLAAG KNOP

Past de instellingen aan van de modus waarin u zich bevindt. De omhoogknop brengt omhoog en de omlaagknop verlaagt.

## 3. BLADKNOP

Schakelt het scherm uit terwijl programma's op de achtergrond draaien. Houd twee seconden ingedrukt om te vergrendelen of ontgrendel het LCD-scherm.

## 4. SONDETEMPERATUUR

Geeft de huidige temperatuur weer die de snoersensorsonde meet. Geeft "- -" weer als er geen sonde is aangesloten.

## 5. CONTROLLERMODUS

Geeft de modus weer waarin de controller zich momenteel bevindt. Door op de modusknop te drukken, doorloopt u de verschillende de modi.

#### 6. WAARSCHUWINGSICONEN

Geeft de waarschuwingen en statussen van de controller weer, inclusief het alarm en de schermvergrendeling.

#### 7. VOCHTIGHEID SONDEN

Geeft de huidige vochtigheid weer die de snoersensorsonde meet. Geeft "-" weer als er geen sonde is aangesloten.

#### 8. VENTILATORSNELHEID

Geeft de huidige snelheid weer waarmee de ventilator draait, of met welke snelheid deze zou moeten draaien als er geen ventilator draait. fans zijn aangesloten.

#### 9. INSTELLING

Geeft de waarde weer die u voor de huidige modus hebt ingesteld. Door op de omhoog- of omlaagknop te drukken, verandert de waarde.

### BESCHRIJVING VAN DE WERKING

#### MODUSINSTELLING

Door op de Mode-knop te drukken, bladert u door de beschikbare programmeermodi van de controller en instellingen: AAN-modus, UIT-modus, TIMER-modus, AUTO-modus (4 triggers) en ALARM-instellingen (4 instellingen).

#### AAN-MODUS

In deze modus zal de ventilator continu draaien, ongeacht de temperatuur of vochtigheid. Gebruik deze modetoset de maximale blaaskracht van de ventilator, variërend van 0-10, wanneer de triggers zijn geactiveerd.



## UIT-MODUS

In deze modus draait de ventilator niet, ongeacht de temperatuur of vochtigheid. Door op de omhoog- of omlaagknop te drukken, verandert de helderheid van het scherm, variërend van 1/2/3/A3. Bij instelling A3 dimt het scherm zijn helderheid tot 1 als het apparaat 30 seconden onbeheerd wordt achtergelaten.

Druk tegelijkertijd op de omhoog- en omlaagknop om respectievelijk naar Fahrenheit (°F) of Celsius (°C) te schakelen.



## TIMERMODUS

In deze modus stelt u de timer in door op de omhoog- of omlaagknop te drukken. De ventilator gaat omhoog naar de instelling van de AAN-modus totdat de klok van de timer afloopt. Hij begint 5 seconden nadat de timer is ingesteld te draaien.

Als u de timermodus verlaat terwijl deze actief is, wordt deze gepauzeerd totdat u terugkeert naar deze modus.





#### AUTOMATISCHE MODUS: HOGE

**TEMPERATUUR** In deze modus stelt u door op de omhoog- of omlaagknop te drukken de trigger voor hoge temperaturen in.

De ventilator wordt geactiveerd als de meetwaarde van de sonde deze trigger bereikt of overschrijdt.

Het zal geleidelijk toenemen totdat het de instelling van de AAN-modus bereikt. Als de waarde van de probe onder uw trigger zakt, wordt de ventilator uitgeschakeld. We raden aan om deze trigger UIT te schakelen wanneer deze niet wordt gebruikt tijdens de installatie door de omhoog- en omlaagknoppen tegelijkertijd langer dan 5 seconden ingedrukt te houden.

U kunt deze trigger onder de trigger voor lage temperaturen instellen om een bereik te creëren waarin de ventilator actief is.



Houd er rekening mee dat deze trigger geactiveerd kan worden zolang u zich in de AUTO-modus bevindt, zelfs als u een andere trigger in de AUTO-modus bekijkt.

#### AUTOMATISCHE MODUS: LAGE

**TEMPERATUUR** In deze modus stelt u met de omhoog- of omlaagknop de lage-temperatuurtrigger in. De ventilator wordt geactiveerd als de meetwaarde van de sonde deze trigger bereikt of eronder zakt.

Het zal geleidelijk toenemen totdat het de instelling van de AAN-modus bereikt. Als de meting van de probe boven uw trigger uitkomt, wordt de ventilator uitgeschakeld. We raden aan om deze trigger UIT te zetten wanneer deze niet wordt gebruikt tijdens de installatie door de omhoog- en omlaagknoppen tegelijkertijd langer dan 5 seconden ingedrukt te houden.

U kunt deze trigger boven de trigger voor hoge temperaturen plaatsen om een bereik te creëren waarbij de ventilator actief is.



Houd er rekening mee dat deze trigger geactiveerd kan worden zolang u zich in de AUTO-modus bevindt, zelfs als u een andere trigger in de AUTO-modus bekijkt.

#### AUTOMATISCHE MODUS: HOGE

**VOCHTIGHEID** In deze modus wordt door op de omhoog- of omlaagknop te drukken een trigger voor hoge vochtigheid ingesteld. De ventilator wordt geactiveerd als de meting van de sonde deze trigger bereikt of overschrijdt.

Het zal geleidelijk toenemen totdat het de instelling van de AAN-modus bereikt. Als de waarde van de probe onder uw trigger zakt, wordt de ventilator uitgeschakeld. We raden aan om deze trigger UIT te schakelen wanneer deze niet wordt gebruikt tijdens de installatie door de omhoog- en omlaagknoppen tegelijkertijd langer dan 5 seconden ingedrukt te houden.

U kunt deze trigger onder de trigger voor lage luchtvochtigheid instellen om een bereik te creëren waarin de ventilator actief is.



Houd er rekening mee dat deze trigger geactiveerd kan worden zolang u zich in de AUTO-modus bevindt, zelfs als u een andere trigger in de AUTO-modus bekijkt.

#### AUTOMATISCHE MODUS: LAGE

**VOCHTIGHEID** In deze modus stelt u met de omhoog- of omlaagknop de lage vochtigheidstrigger in. De ventilator wordt geactiveerd als de meetwaarde van de sonde de trigger bereikt of eronder zakt.

Het zal geleidelijk toenemen totdat het de instelling van de AAN-modus bereikt. Als de meting van de probe boven uw trigger uitkomt, wordt de ventilator uitgeschakeld. We raden aan om deze trigger UIT te zetten wanneer deze niet wordt gebruikt tijdens de installatie door de omhoog- en omlaagknoppen tegelijkertijd langer dan 5 seconden ingedrukt te houden.

U kunt deze trigger boven de trigger voor hoge luchtvochtigheid plaatsen om een bereik te creëren waarin de ventilator actief is.



Houd er rekening mee dat deze trigger geactiveerd kan worden zolang u zich in de AUTO-modus bevindt, zelfs als u een andere trigger in de AUTO-modus bekijkt.

#### ALARMINSTELLING: HOGE TEMPERATUUR In

deze modus drukt u tegelijkertijd op de omhoog- en omlaagknop gedurende meer dan 5 seconden om een alarm voor hoge temperaturen in te stellen. Het alarm klinkt en het pictogram knippert als de sonde de waarde

overschrijdt de ingestelde temperatuur.

Om het alarm te activeren, verlaat u de alarmmodus. Het alarm zal

UIT als de meetwaarde van de sonde onder de trigger zakt of als er op een knop wordt gedrukt. U kunt ook instellen het alarm UIT door de omhoog- en omlaagknoppen tegelijkertijd langer dan 5 seconden ingedrukt te houden.

U kunt dit alarm instellen onder de lagetemperatuurtrigger om een bereik te creëren.



Houd er rekening mee dat alarmtriggers alleen kunnen worden geactiveerd in AUTO, AAN of TIMER-modus. Laat ALARM SETTING staan om de regelaar.

#### ALARMINSTELLING: LAGE TEMPERatuur

In deze modus drukt u tegelijkertijd op de omhoog- en omlaagknop gedurende meer dan 5 seconden om een lagetemperatuuralarm. Het alarm gaat af en het pictogram knippert als de meting van de sonde onder de ingestelde temperatuur.

Om het alarm te activeren, verlaat u de alarmmodus. Het alarm wordt UITGESCHAKELD als de sonde boven de trigger uitkomt of als er op een knop wordt gedrukt. U kunt het alarm ook UIT zetten door Houd de omhoog- en omlaagknoppen tegelijkertijd langer dan 5 seconden ingedrukt.

U kunt dit alarm boven de hogetemperatuurtrigger instellen om een werkbereik te creëren.



Let op dat alarmtriggers alleen geactiveerd kunnen worden in de AUTO-, ON- of TIMER-modus.  
Laat ALARM SETTING staan om de controller te activeren.

#### ALARMINSTELLING: HOGE VOCHTIGHEID

In deze modus drukt u tegelijkertijd op de omhoog- en omlaagknop gedurende meer dan 5 seconden om een alarm voor hoge vochtigheid in te stellen. Het alarm klinkt en het pictogram knippert als de meting van de sonde de ingestelde vochtigheid overschrijdt.

Om het alarm te activeren, verlaat u de alarmmodus. Het alarm wordt UITGESCHAKELD als de meetwaarde van de sonde onder de trigger daalt of als er op een knop wordt gedrukt. U kunt het alarm ook UITSCHAKELEN door de omhoog- en omlaagknoppen tegelijkertijd langer dan 5 seconden ingedrukt te houden.

U kunt dit alarm instellen onder de lage luchtvochtigheidstrigger om een bereik te creëren.



Let op dat alarmtriggers alleen geactiveerd kunnen worden in de AUTO-, ON- of TIMER-modus.  
Laat ALARM SETTING staan om de controller te activeren.

#### ALARMINSTELLING: LAGE VOCHTIGHEID

In deze modus drukt u tegelijkertijd op de omhoog- en omlaagknop gedurende meer dan 5 seconden om een alarm voor lage vochtigheid in te stellen. Het alarm klinkt en het pictogram knippert als de meting van de sonde onder de ingestelde vochtigheid komt.

Om het alarm te activeren, verlaat u de alarmmodus. Het alarm wordt UITGESCHAKELD als de meetwaarde van de sonde boven de trigger uitkomt of als er op een knop wordt gedrukt. U kunt het alarm ook UITSCHAKELEN door de omhoog- en omlaagknoppen tegelijkertijd langer dan 5 seconden ingedrukt te houden.

U kunt dit alarm instellen boven de hoge luchtvochtigheidsdrempel om een werkbereik te creëren.



Let op dat alarmtriggers alleen geactiveerd kunnen worden in de AUTO-, ON- of TIMER-modus.  
Laat ALARM SETTING staan om de controller te activeren.

#### FAHRENHEIT OF CELSIUS

Om te schakelen tussen Fahrenheit- en Celsius-metingen, zet u de controller in de UIT-stand.

Druk tegelijkertijd op de omhoog- en omlaagknop om over te schakelen naar Fahrenheit (°F) of

Celsius (°C).

#### WEERGAVEHELDERHEID

Om de helderheid van het scherm aan te passen, zet u de controller op de UIT-modus en drukt u vervolgens op de omhoog- of

omlaag-knop om het helderheidsniveau te verhogen of te verlagen. Het helderheidsbereik is 1/2/3/A3.

#### CONTROLLERVERGREDELING

Om de controller te vergrendelen en onbedoelde instellingswijzigingen te voorkomen, houdt u de LEAF-knop drie seconden ingedrukt.

of meer seconden. Zolang het display vergrendeld is, kunt u niet van modus wisselen of de tijd aanpassen.

instellingen. U kunt de controller alleen in het ECO-display plaatsen. Houd de LEAF-knop ingedrukt

Als u de knop drie seconden of langer ingedrukt houdt, wordt de controller ontgrendeld.

#### ECO-MODUS

Om het LCD-scherm uit te schakelen, drukt u op de LEAF-knop. Terwijl het scherm uit is, worden alle programma's, instellingen en alarmen

op de achtergrond uitgevoerd. U kunt de ECO-modus activeren terwijl het

controller is vergrendeld. Om de ECO-modus te verlaten, drukt u op een willekeurige knop.

#### WAARSCHUWINGSICONEN

De linkerbovenhoek toont de waarschuwingspictogrammen. Pictogrammen kunnen knipperen wanneer de controller een waarschuwing signaleert

om u te laten weten dat een bepaalde functie of alarm wordt geactiveerd.

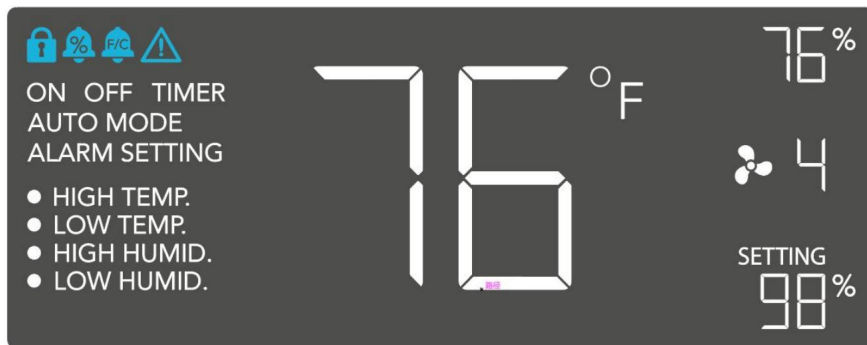

### **DISPLAY LOCK ALERT** Dit



pictogram is zichtbaar wanneer de controller is vergrendeld. Het pictogram knippert om u te waarschuwen dat de controller is vergrendeld als u de modus of instellingen probeert te wijzigen.

### **ALARM VOOR VOCHTIGHEID** Dit



pictogram knippert wanneer het alarm voor hoge of lage luchtvochtigheid is geactiveerd.

### **ALARM VOOR TEMPERATUUR** Dit pictogram



knippert wanneer het alarm voor hoge of lage temperatuur is geactiveerd.

### **CONTROLEER**



### **VENTILATORWAARSCHUWING** Dit pictogram knippert

wanneer de sonde van de ventilator interferentie met de werking ervan detecteert. Controleer de ventilator op mogelijke problemen.

Als de ventilator niet opwarmt, raadpleeg dan de garantiepagina voor vervangingsinformatie.



V: Ik mis mijn controller. Hij zat niet in mijn pakket!

A: Raadpleeg pagina 7 voor een afbeelding van wat uw controller is

eruit zou moeten zien. Uw controller zou netjes in de doos moeten passen volgens deze producthandleiding.

V: Wat is de beste plaats om de sensorsonde te plaatsen?

A: Plaats de sensorsonde zo dicht mogelijk bij de warmste of vochtigste plek in uw ruimte.

V: Moet ik de plastic dop van de sonde verwijderen?

A: Ja. U moet de plastic dop verwijderen zodat de sonde het klimaat nauwkeurig kan meten.  
voorwaarden.

V: Kan ik deze inline-kanaalventilator verticaal monteren?

A: Ja. De kanaalventilator kan in elke gewenste positie worden gemonteerd, ook verticaal.

V: Kan ik deze ventilator op mijn eigen controller of thermostaat aansluiten?

A: Wij raden af om de stroomdraden van onze ventilatoren vast te bedraden of te splitsen. Dergelijke aanpassingen kunnen  
brengen de elektrische veiligheid in gevaar en maken de garantie op dit product ongeldig.

V: Moet ik een omvormer gebruiken als ik buiten de VS woon?

A: Het voltagebereik van dit product is 120-240V AC. U hebt mogelijk een eenvoudige reisadapter nodig om het aan te sluiten  
in een buitenlands stopcontact of in een stroomomvormer als in uw land een andere spanning wordt gebruikt.









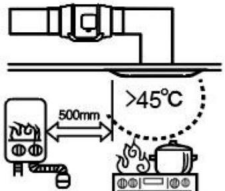
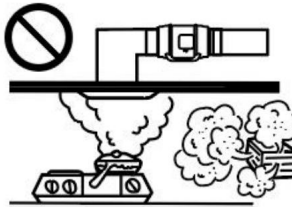
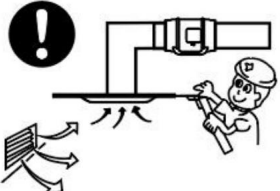

V: Blijven de instellingen van de controller behouden nadat de stroom is uitgeschakeld?

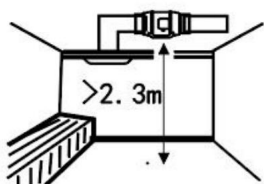
A: Ja. Als de stroom van de controller wordt uitgeschakeld en daarna weer wordt ingeschakeld, blijven uw instellingen behouden.

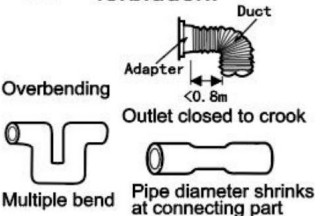
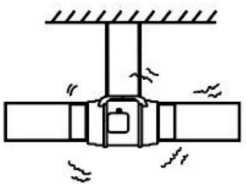
V: Ik krijg niet genoeg luchtstroom, zelfs niet nadat ik de ventilatorsnelheid op 10 heb gezet. Wat kan ik doen?

A: Bochten in de leidingen verminderen de CFM-prestaties van uw ventilator. Om de luchtstroom te behouden, kunt u  
Maak de leidingen recht en verwijder zoveel mogelijk bochten.

## AANDACHT

<p> High-temperature places forbidden.</p> 	<p>Places with overmuch lampblack or steam forbidden.</p> 	<p>Please set up vent and spot inspection.</p> 
<p> Installation height should be more than 2.3 m.</p> 	<p> Below connection way of air duct is forbidden.</p> 	<p>Should be firmly installed. Gradient installation forbidden.</p> 
<p> Direct spraying or cleaning by water or other liquid is forbidden. This may cause short circuit or electric shock.</p> <p> Installation on window or outdoor is forbidden.</p> <p> When connected to power supply, all-pole power switch with more-than-3mm contact separation is necessary to be installed on the power supply circuit. Please do the connection according to the local electrical equipment technical regulations.</p> <p> Avoiding air reflux via open air flue or other fired equipment is necessary.</p> <p> Earthing device is necessary. Or will cause electric shock when breaking down or electric leakage occurs.</p>		

Dit product is onderworpen aan de bepalingen van de Europese richtlijn 2012/19/EG. De symbolen met een doorgekruiste afvalbak geven aan dat het product gescheiden afvalinzameling vereist in de Europese Unie.

Dit geldt voor het product en alle accessoires die met dit symbool zijn gemarkeerd. Producten die als zodanig zijn gemarkeerd, mogen niet met het normale huisvuil worden weggegooid, maar moeten worden ingeleverd bij een inzamelpunt voor het recyclen van elektrische en elektronische apparaten.



Fabrikant: Bote electricappliance (Guangdong) Co., Ltd Adres: 5e verdieping, nr.

28, gebied 1, Sanlian Industrial Zone, Gulao Town, Heshan City, Jiangmen, Guangdong MADEIN CHINA  
Town, Wuyi County, Jinhua City

321201 Zhejiang, PRChina Importeur: WAITCHX Adres: 250 bis boulevard Saint-Germain 75007 Parijs

Importeur: FREE MOOD

LTD Adres: 2 Holywell Lane, Londen, Engeland, EC2A 3ET MADE IN CHINA



EUREP VK LTD

EENHEID 2264, 100 OCK STREET, ABINGDON OXFORDSHIRE  
ENGELAND OX14 5DH



EUREP GmbH

Unterlettenweg 1a, 85051 Ingolstadt,  
Duitsland

**VEVOR<sup>®</sup>**

E-mail: [Klantenservice@vevor.com](mailto:Klantenservice@vevor.com)

# VEVOR<sup>®</sup>

## TOUGH TOOLS, HALF PRICE

VENTILATIONSFLÄKT

ANVÄNDARMANUAL

Vi fortsätter att vara engagerade i att ge dig verktyg till konkurrenskraftiga priser. "Spara hälften", "halva priset" eller andra liknande uttryck som används av oss representerar endast en uppskattning av besparingar du kan dra nytta av att köpa vissa verktyg hos oss jämfört med de stora toppmärkena och doser behöver inte nödvändigtvis täcka alla kategorier av verktyg som erbjuds av oss. Du påminns vänligen om att noggrant kontrollera när du gör en beställning hos oss om du faktiskt sparar hälften i jämförelse med de främsta stora varumärkena.

# VEVOR®

VENTILATIONSFläkt

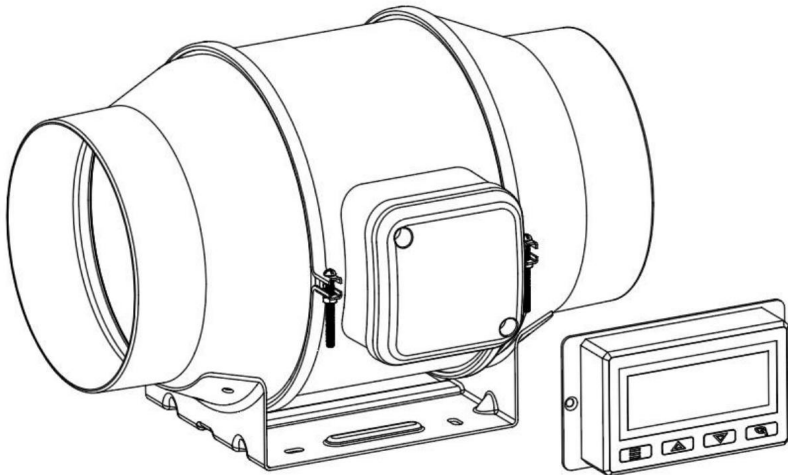

<Endast bild för referens>

BEHÖVER HJÄLP? KONTAKTA OSS!

Har du produktfrågor? Behöver du teknisk support? Kontakta oss gärna:



[CustomerService@vevor.com](mailto:CustomerService@vevor.com)

Detta är den ursprungliga instruktionen, läs alla instruktioner noggrant innan du använder den. VEVOR reserverar sig för en tydlig tolkning av vår användarmanual. Produktens utseende är beroende av produkten du fått. Ursäkta oss att vi inte kommer att informera dig igen om det finns tekniska eller mjukvaruuppdateringar på vår produkt.

ÿInnehållÿ

ÿÿSÄKERHETSÅTGÄRDER

ÿÿPRODUKTBESKRIVNING

ÿÿINSTALLATION

ÿÿDIMENSION OCH SPECIFIKATION

ÿÿSTRÖM OCH INSTÄLLNING





ÿÿRENGÖRING









ÿÿPROGRAMMERING

ÿÿFAQ

ÿÿOBS

## SÄKERHETSÅTGÄRDER

	VARNING	Felaktig användning kan orsaka personskada. Felaktig användning kan orsaka skada på maskinen. Felaktig användning kan orsaka skada på andra föremål.
		Symbolen indikerar att användaren bör vara mycket uppmärksam på och uppmärksamma ritningen visar situationen noteras, och den vänstra bilden visar "Se upp för elektriska stötar"
		Koppla bort fläkten när du flyttar från en plats till en annan.
		Använd inte en strömkälla som inte uppfyller kraven spänning Användning av icke-kompatibla nätaggregat kan orsaka brand eller elektrisk stöt.
		Om maskinen avger rök, lukt, motorljud och annat onormala förhållanden. Vänligen använd den inte. Det kan orsaka brand eller elektrisk stöt.
		Ta inte isär, reparera eller korrigerar maskinen under användning. Om du gör det kan det leda till brand eller elektriska stötar och personsador skada.

	VARA FÖRSIKTIG
	ANVÄND INTE fläkten i ett fönster. Regn kan skapa en elektrisk fara.
	Skada inte godtyckligt ändra den ursprungliga kraften sladden och inte böja, med våld dra, binda eller trycka på strömmen sladd under tunga föremål. Detta kommer att skada nätsladden och orsaka ett elektriskt läckagebrand eller elektrisk stöt.
	Om maskinen inte används under en längre tid, vänligen dra ur kontakten nätsladden från uttaget
	Kontakta din lokala service om nätsladden är skadad centrera eller en kvalificerad elektriker för att installera en lämplig utbytessladd för att förhindra skada eller skada
	Stick aldrig in fingrar, pennor eller andra föremål vakten när fläktarna är igång.
	När nätsladden dras ur eluttaget ska kontakten dras ur. Dra inte i strömmen sladden för att med våld dra i tråden, vilket kan orsaka skada på ledningen och ledningen för läckage eller elektricitet chock
	Koppla bort strömförsörjningen vid rengöring.



## PRODUKTBESKRIVNING

### TEKNISK PARAMETER

Stämpla	VEVOR		
Modell	GX-04-100	GX-06-150	GX-08-200
Spänning	230 V	230 V	230 V
Frekvens	50 Hz	50 Hz	50 Hz
Driva	23 W	36 W	61 W
Kanalstorlek	ÿ100	ÿ150	ÿ200
Nätsladdens längd	1,6 M	1,6 M	1,6 M
Working Ambient Temperatur	-10~45 ÿ	-10~45 ÿ	-10~45 ÿ

### PRODUKTSTRUKTURDIAGRAM

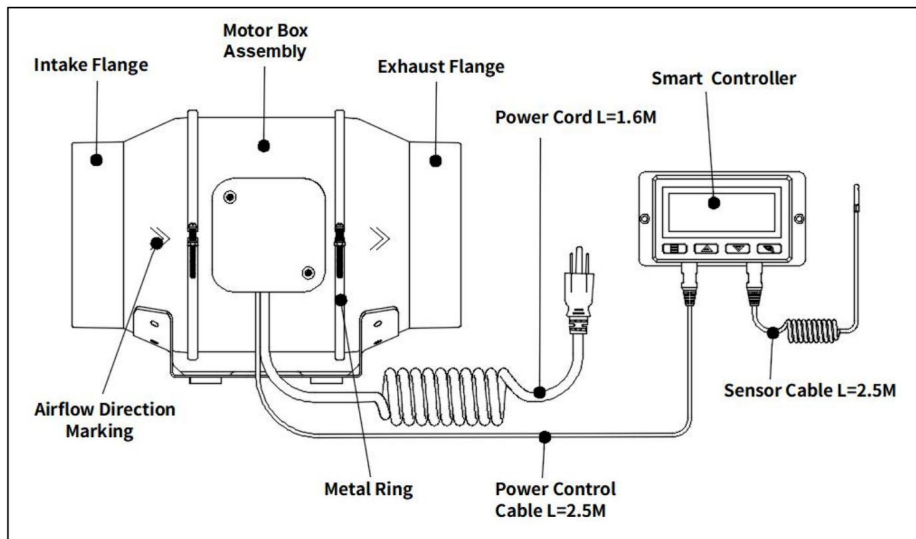

## INSTALLATION

**\* TIPS!** Förbered verktyg i föväg:

Korsskruvmejsel, Hammer

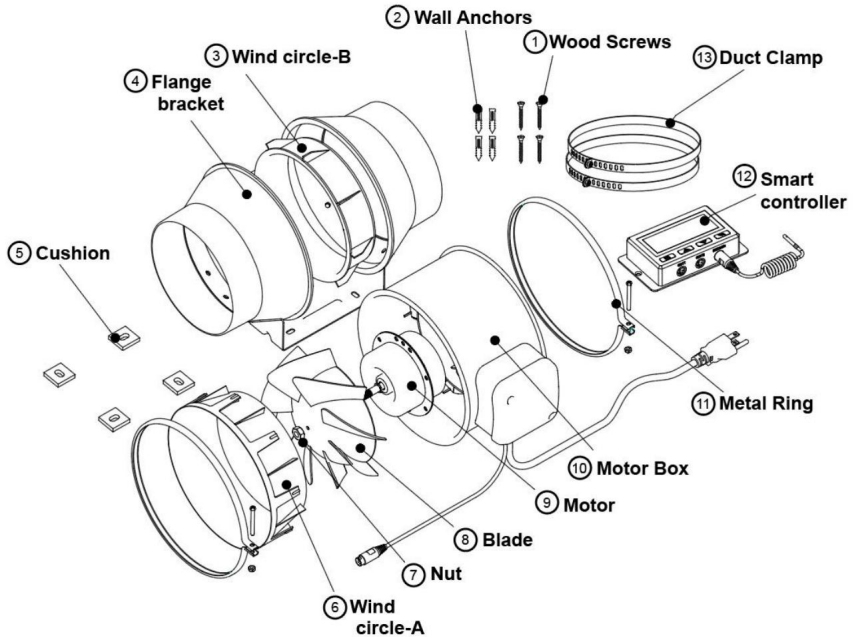

### PARTS LIST:

NO	PARTS	Quantity
1	Wood Screws	4
2	Wall Anchors	4
3	Wind circle-B	1
4	Flange bracket	1
5	Cushion	4
6	Wind circle-A	1
7	Nut	1

NO	PARTS	Quantity
8	Blade	1
9	Motor	1
10	Motor Box	1
11	Metal Ring	2
12	Smart Controller	1
13	Duct Clamp	2

### Steg 1

1) Skruva loss och lossa metallringarna med en stjärnskruvmejsel och en tång. Se (Fig.1.)

2) Ta bort motorlådan från flänsfästet. Ta bort vindcirkeln mellan motorlådan och insugningsflänsen. Se (Fig.2.)

3) Använd flänsfästet för att ställa in önskad fläktposition. Markera de fyra monteringshål. Se (Fig. 3.)

4) Borra fyra hål i de markerade platserna. Se till att ditt monteringsområde är strukturellt ljud och fri från hinder. Se (Fig.4.)

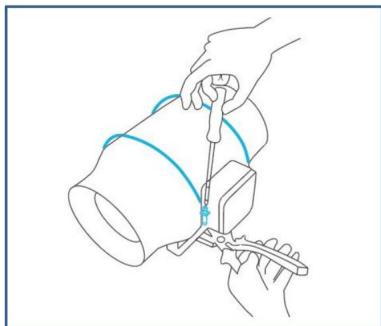

Fig.1.

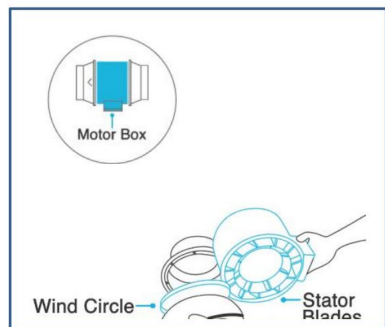

Fig.2.

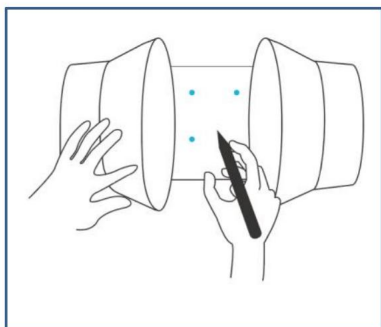

Fig.3.



Fig.4.

## Steg

2: 1) Om du monterar på något annat än trästöd eller regel, sätt in

de medföljande fyra väggankarna i de borrarade monteringshålén. Du kan behöva använda en hammare för att fästa dem genom hålen. Se (Fig.5.)

2) Klistra in dynan på flänsfästet för att säkerställa att hålet

av kudden är i linje med hålet på flänsfästet. Se (Fig.6.)

3) Rikta in flänsfästets hål med väggankarna. Skruva i fyra träskruvar

med en skruvmejsel eller borrar för att fästa flänsfästet. Se till att dess luftflödespil pekar i önskad riktning. Se (Fig.7.)

Placera vindcirkeln tillbaka in i inloppsflänsen och placera om metallklämmorna över flänsarna om tillämpligt. Se (Fig.8.)

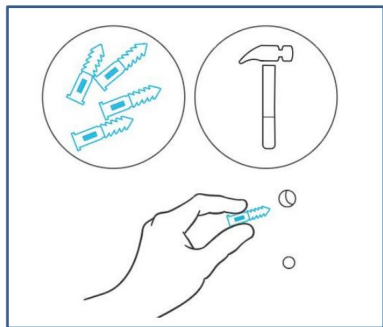

Fig. 5.

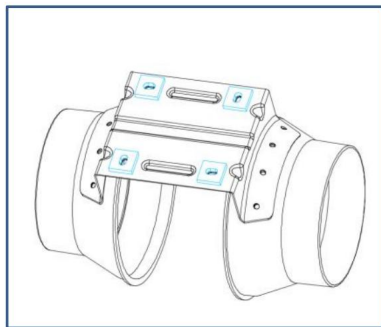

Fig. 6.

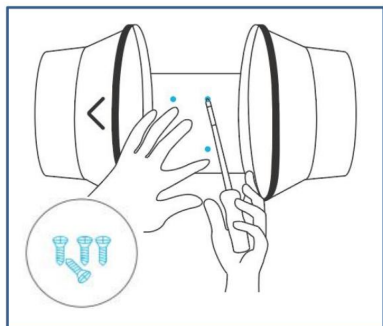

Fig. 7.

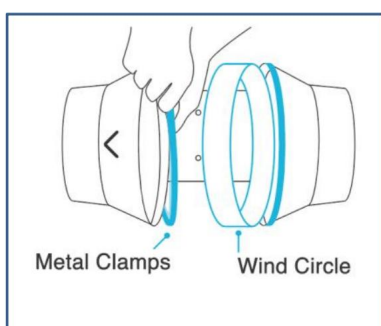

Fig. 8.

4) Skjut tillbaka motorlådan i flänsfästet och se till att dess luftflödespil pekar i samma riktning som flänsfästets pil. Dra åt metallklämmorna med en stjärnskruvmejsel och en tång för att säkra motorlådan. Se (Fig.9.)

5) Sätt tillbaka metallringarna på flänsarna och dra åt skruvarna för att säkra fläkten. Se the (Fig.10.)

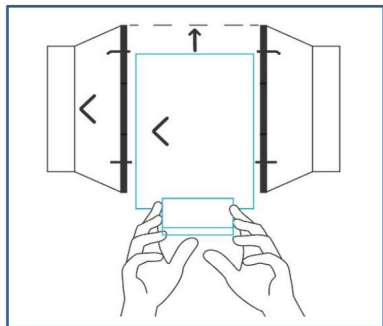

Fig. 9.

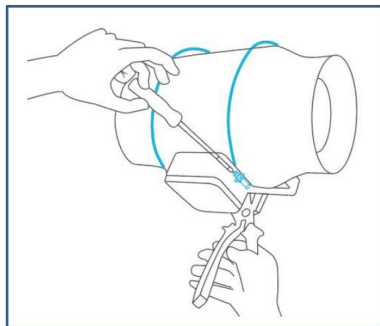

Fig. 10.

### Steg 3) )

1) Om du installerar kanal, köp en lämplig kanal- och kanalklämma och fäst den i båda ändarna av fläkten för att säkerställa tät tätning. Slutligen drar du åt luftkanalklämman med en skruvmejsel. Se (Fig.11.)

2) Om du installerar med rephängare (säljs separat), ögla repen runt flänsarna och dra åt repet för att säkra fläkten. Se the (Fig.12.)

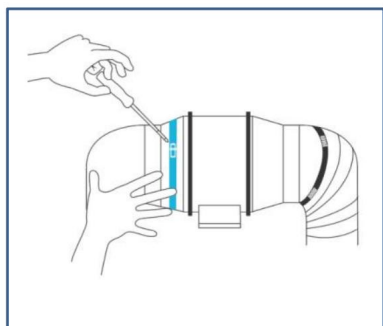

Fig. 11.

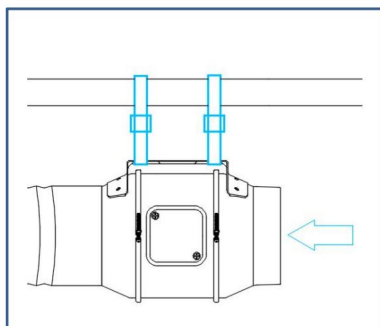
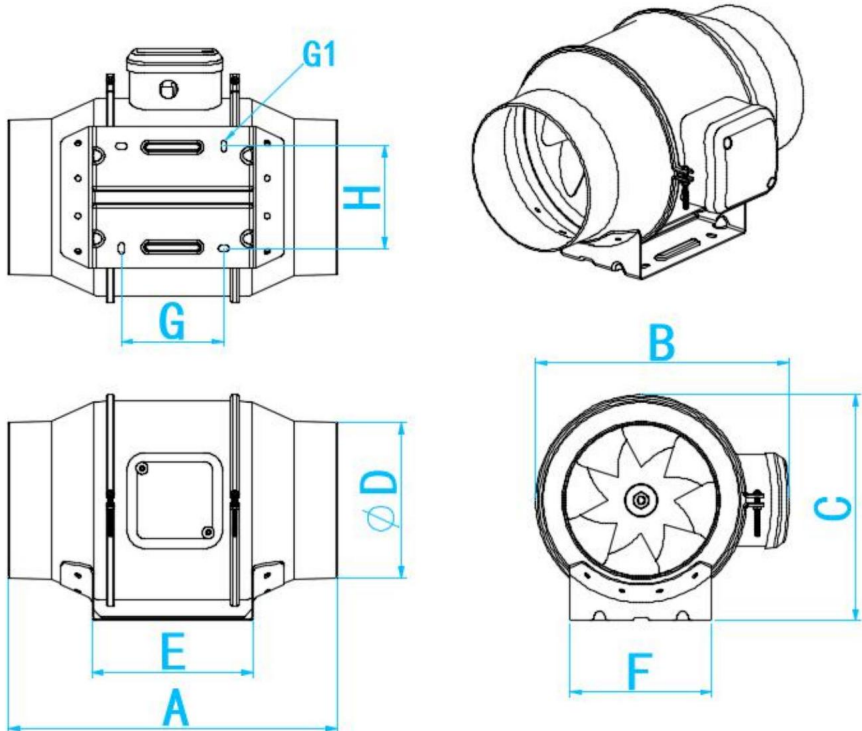

Fig. 12.

## DIMENSION OCH SPECIFIKATION

## 1, Dimension



Unit: mm

Model	A	B	C	ØD	E	F	G	G1 LONG HOLE	H
GX-04-100	302	215	187.5	Ø98	142	119	92	10X5	82
GX-06-150	309	238	212	Ø145	151	133	96	10X5	96
GX-08-200	302	258.5	233	Ø197	172	149	106	10X5	112

## STRÖM OCH INSTÄLLNING

## Steg 1:

Anslut kanalfläktens 3-stiftskontakt till den universella styrenhetens ut 1 eller ut 2-port, betecknad med fläkt-/strömsymbolen. Anslut sensorns 4-stiftskontakt till styrenhetens sensor, betecknad med styrenhetssymbolen. Se (Fig.13.)

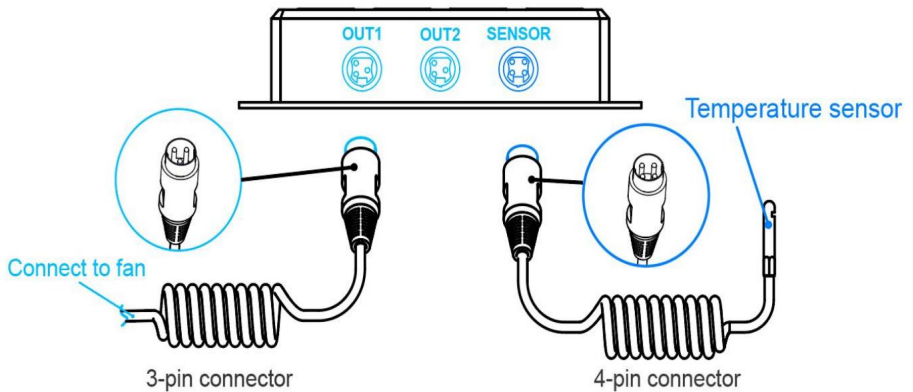

FiFgi.g1.21.3.

## Steg 2:

Slutligen, för att driva både fläkten och styrenheten, anslut fläktens nätsladd till ett nätuttag. Se (Fig.14.)

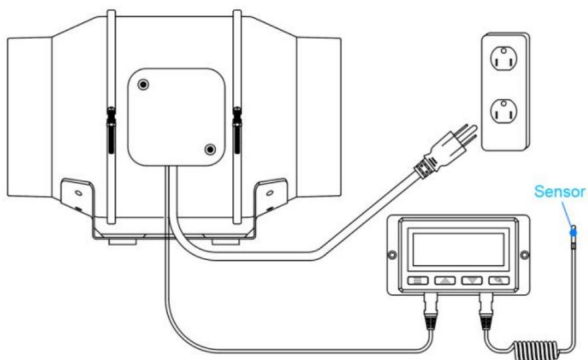
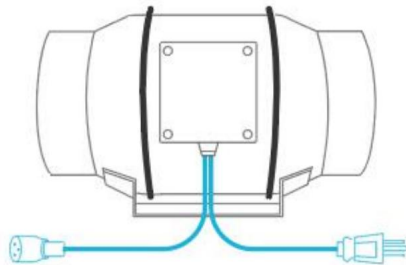

Fig. 14.

Tips:

Smarta kontroller med EC-motorer kan stödja två fläktar i alla storlekar. De två EC-motorfläktarna måste anslutas till ett uttag för att driva fläktarna och styrenheten. Se bilderna nedan.

EC MOTOR



EC models have two cords with a connector and a three-pronged plug

Dual Connection

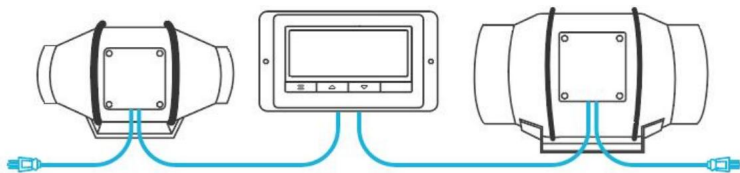

EC models can connect two fans of any size fan.



## RENGÖRING

### Steg

1: Ta bort motorlådan från monteringsflänsen. (Se installationssteg 1 och 2 för att lära dig hur du monterar installationsavsnittet för att lära dig hur du tar bort motorlådan).(Fig.15.)

### Steg 2:

Använd en fuktig trasa för att rengöra pumphjulet och fläktbladen från eventuellt dammskräp. Ta bort vindcirkeln mellan motorlådan och ingångsflänsen. (Bild 16.)

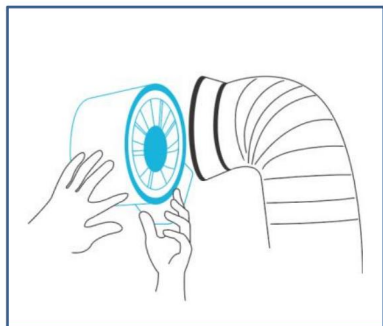

Fig. 15.



Fig. 16.

### Steg 3:

Rensa statatorbladen från eventuellt dammskräp på motsatta sidan. Rengör området inuti utgången och avgasflänsarna. (Bild 17.)

### Steg 4:

Fäst motorlådan på monteringsflänsarna. Se installationssteg 2-3 för att lära dig hur man flänsar. Säkra motorlådan. (Bild 18.)

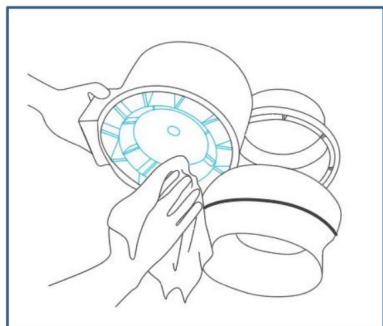

Fig. 17.

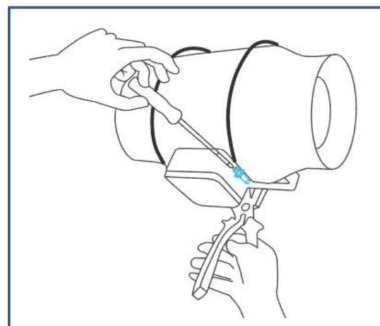
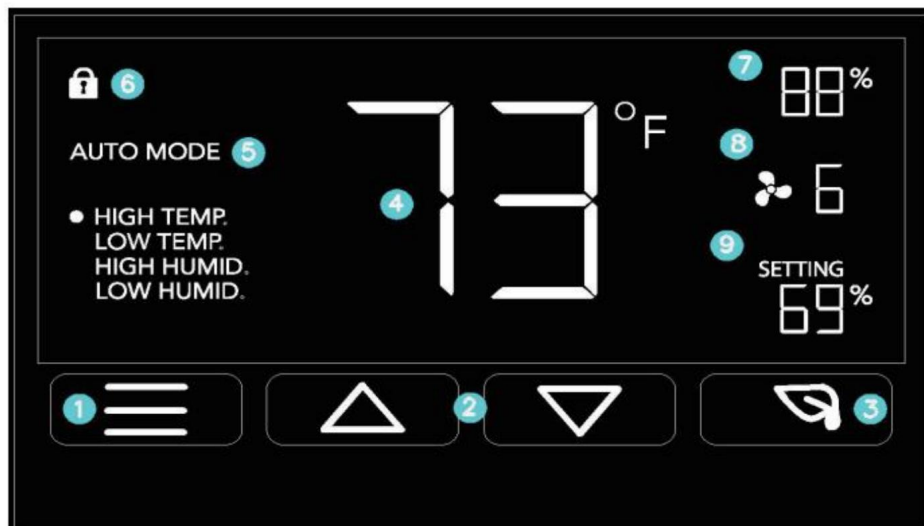

Fig. 18.

## PROGRAMMERING

## KNAPPBESKRIVNING



## 1. LÄGE-KNAPP

Går igenom regulatorns temperatur/fuktighetsprogrammering: PÅ, AV, TIMER, AUTO (4 triggers), och ALARM (4 inställningar).

## 2. UPP/NER-KNAPP

Justerar inställningarna för det läge du är i. Upp-knappen höjs och ned-knappen sänker.

## 3. LÖVKNAPP

Stänger av skärmen medan program körs i bakgrunden. Håll i två sekunder för att låsa eller låsa upp LCD-skärmen.

## 4. SONDTEMP

Visar den aktuella temperaturen som den sladdade sensorsonden mäter. Visar "-" om nej sonden är inkopplad.

## 5. KONTROLLLÄGE

Visar det läge som styrenheten för närvarande är i. Genom att trycka på lägesknappen växlar du igenom lägena.

## 6. VARNINGSIKONER

Visar varningar och status från kontrollen, inklusive larmet och skärmlåset.

## 7. UNDERSÖK FUKTIGHET

Visar den aktuella luftfuktigheten som den sladdanslutna sensorsonden mäter. Visar "- -" om nej  
sonden är inkopplad.

## 8. FLÅKT HASTIGHET

Visar den aktuella hastigheten fläkten kör med, eller vilken hastighet den ska köras med om nej  
fläktar är inkopplade.

## 9. INSTÄLLNING

Visar värdet du ställt in för det aktuella läget. Genom att trycka på upp- eller nedknappen ändras  
värde.

## FUNKTIONSBESKRIVNING

### LÄGEINSTÄLLNING

Genom att trycka på Mode-knappen växlar du genom kontrollerns tillgängliga programmeringslägen och  
inställningar: PÅ-läge, AV-läge, TIMER-läge, AUTO-läge (4 utlösare) och ALARM-inställningar (4  
inställningar).

### PÅ LÄGE

I detta läge kommer fläkten att gå kontinuerligt oavsett temperatur eller luftfuktighet. Använd detta  
läge för att ställa in fläktens maximala blåsstyrka, från 0-10, när utlösare finns  
aktiveras.



## AV-LÄGE

I detta läge går inte fläkten oavsett temperatur eller fuktighet. Genom att trycka på upp- eller nedknappen ändras skärmens ljusstyrka, från 1/2/3/A3. Vid inställning A3 kommer displayen att dämpa sin ljusstyrka till 1 om enheten lämnas oövervakad i 30 sekunder.

Tryck på både upp- och nedknappen samtidigt för att växla till Fahrenheit (°F) respektive Celsius (°C).



## TIMER-LÄGE

I detta läge ställer du in timern genom att trycka på upp- eller nedknappen. Fläkten kommer att rampa upp till ON Modes inställning tills timerns klocka går ut. Den börjar snurra 5 sekunder efter att timern har ställts in.

Om du lämnar timerläget medan det är igång pausas det tills du återgår till detta läge.



#### AUTOLÄGE: HÖG TEMPERATUR I det

här läget ställer du in högtemperaturutlösaren genom att trycka på upp- eller nedknappen. Fläkten kommer att aktiveras om sondens avläsning uppfyller eller överskrider denna utlösare.

Den kommer gradvis att öka tills den når PÅ-lägets inställning. Om sondens avläsning faller under din trigger kommer fläkten att stängas av. Vi rekommenderar att du stänger av denna avtryckare när den inte används under installationen genom att hålla upp- och nerknapparna samtidigt i mer än 5 sekunder.

Du kan ställa in denna trigger under lågtemperaturutlösaren för att skapa ett område där fläkten är aktiv.



Observera att denna trigger kan aktiveras så länge du är i AUTO-läge, även om du ser en annan trigger i AUTO-läget.

#### AUTOLÄGE: LÅG TEMPERATUR I det

här läget ställer du in utlösaren för låg temperatur genom att trycka på upp- eller nedknappen. Fläkten kommer att aktiveras om sondens avläsning möter eller faller under denna trigger.

Den kommer gradvis att öka tills den når PÅ-lägets inställning. Om sondens avläsning stiger över din trigger kommer fläkten att stängas av. Vi rekommenderar att du stänger av denna avtryckare när den inte används under installationen genom att hålla upp- och nerknapparna samtidigt i mer än 5 sekunder.

Du kan ställa in denna trigger över högtemperaturtriggern för att skapa ett område där fläkten är aktiv.



Observera att denna trigger kan aktiveras så länge du är i AUTO-läge, även om du ser en annan trigger i AUTO-läget.

AUTOLÄGE: HÖG FUKTIGHET I det

här läget ställer du in en utlösare för hög luftfuktighet genom att trycka på upp- eller nedknappen. Fläkten kommer att aktiveras om sondens avläsning uppfyller eller överskrider denna utlösare.

Den kommer gradvis att öka tills den når PÅ-lägets inställning. Om sondens avläsning faller under din trigger kommer fläkten att stängas av. Vi rekommenderar att du stänger av denna avtryckare när den inte används under installationen genom att hålla upp- och nerknapparna samtidigt i mer än 5 sekunder.

Du kan ställa in denna utlösare under utlösaren för låg luftfuktighet för att skapa ett område där fläkten är aktiv.



Observera att denna trigger kan aktiveras så länge du är i AUTO-läge, även om du ser en annan trigger i AUTO-läget.

#### AUTOLÄGE: LÅG FUKTIGHET I det

här läget ställer du in utlösaren för låg luftfuktighet genom att trycka på upp- eller nedknappen. Fläkten kommer att aktiveras om sondens avläsning möter eller faller under avtryckaren.

Den kommer gradvis att öka tills den når PÅ-lägets inställning. Om sondens avläsning stiger över din trigger kommer fläkten att stängas av. Vi rekommenderar att du stänger av denna avtryckare när den inte används under installationen genom att hålla upp- och nerknapparna samtidigt i mer än 5 sekunder.

Du kan ställa in denna utlösare över utlösaren för hög luftfuktighet för att skapa ett område där fläkten är aktiv.



Observera att denna trigger kan aktiveras så länge du är i AUTO-läge, även om du ser en annan trigger i AUTO-läget.

#### LARMINSTÄLLNING: HÖG TEMPERATUR

I detta läge trycker du på upp- och nedknappen samtidigt i mer än 5 sekunder för att ställa in ett högtemperaturarm. Larmet ljuder och dess ikon blinkar om sonden läser

överstiger denna temperatur.

För att aktivera larmet, lämna larmläget. Larmet kommer att vända

AV om sondens avläsning faller under avtryckaren eller om någon knapp trycks in. Du kan också ställa in larmet AV genom att hålla upp- och ned-knapparna samtidigt i mer än 5 sekunder.

Du kan ställa in detta larm under lågtemperaturtriggern för att skapa ett driftområde.



Observera att larmutlösare endast kan aktiveras i AUTO, PÅ eller TIMER-läge. Lämna ALARM SETTING för att aktivera kontroller.

#### LARMINSTÄLLNING: LÅG TEMPERATUR

I det här läget trycker du på upp- och nedknappen samtidigt i mer än 5 sekunder, ställer in a lågtemperaturlarm. Larmet kommer att ljuda och dess ikon blinkar om sondens avläsning faller under den inställda temperaturen.

För att aktivera larmet, lämna larmläget. Larmet stängs AV om sonden läser

stiger över avtryckaren eller om någon knapp trycks in. Du kan också stänga av larmet genom att hålla ned upp- och nerknapparna samtidigt i mer än 5 sekunder.

Du kan ställa in detta larm över högtemperaturtriggern för att skapa ett driftsområde.





Observera att larmutlösare endast kan aktiveras i AUTO-, ON- eller TIMER-läge.  
Lämna ALARM SETTING för att aktivera kontrollenheten.

#### LARMINSTÄLLNING: HÖG

FUKTIGHET I detta läge trycker du på upp- och nedknappen samtidigt i mer än 5 sekunder för att ställa in ett larm för hög luftfuktighet. Larmet ljuder och dess ikon kommer att blinka om sondens avläsning överstiger denna luftfuktighet.

För att aktivera larmet, lämna larmläget. Larmet stängs AV om sondens avläsning faller under triggerorn om någon knapp trycks in. Du kan också stänga av larmet genom att hålla upp- och nedknapparna samtidigt i mer än 5 sekunder.

Du kan ställa in detta larm under utlösaren för låg luftfuktighet för att skapa ett driftsområde.



Observera att larmutlösare endast kan aktiveras i AUTO-, ON- eller TIMER-läge.  
Lämna ALARM SETTING för att aktivera kontrollenheten.

#### LARMINSTÄLLNING: LÅG FUKTIGHET

I det här läget, tryck på upp- och nedknappen samtidigt i mer än 5 sekunder för att ställa in ett larm för låg luftfuktighet. Larmet ljuder och dess ikon kommer att blinka om sondens avläsning faller under den inställda luftfuktigheten.

För att aktivera larmet, lämna larmläget. Larmet stängs AV om sondens avläsning stiger över avtryckaren eller om någon knapp trycks in. Du kan också stänga av larmet genom att hålla upp- och nedknapparna samtidigt i mer än 5 sekunder.

Du kan ställa in detta larm över utlösaren för hög luftfuktighet för att skapa ett driftsområde.



Observera att larmutlösare endast kan aktiveras i AUTO-, ON- eller TIMER-läge.  
Lämna ALARM SETTING för att aktivera kontrollenheten.

#### FAHRENHEIT ELLER CELSIUS

För att växla mellan Fahrenheit- och Celsius-avläsningar, ställ styrenheten till OFF-läge.

Tryck på både upp- och nerknappen samtidigt för att växla till Fahrenheit (°F) eller Celsius (°C).

#### DISPLAY LJUSSTYRKA

För att justera ljusstyrkan på displayen, ställ in kontrollen till OFF-läge och tryck sedan på uppåt eller ned-knappen för att öka eller minska ljusstyrkan. Ljusstyrkan är 1/2/3/A3.

#### CONTROLLER LÅS

För att låsa kontrollen och förhindra oavsiktliga inställningsändringar, håll LEAF-knappen intryckt i tre eller fler sekunder. När skärmen är låst kan du inte växla lägen eller justera inställningar. Du kommer bara att kunna sätta kontrollenheten i ECO-displayen. Håll ned LEAF-knappen under tre eller fler sekunder kommer att låsa upp kontrollen.

#### EKO-LÄGE

För att stänga av LCD-skärmen, tryck på LEAF-knappen. Medan skärmen är avstängd körs alla program, inställningar och larm i bakgrunden. Du kan aktivera ECO-läget medan kontrollenheten är låst. För att lämna ECO-läget, tryck på valfri knapp.

#### VARNINGSIKONER

Längst upp till vänster visar varningsikonerna. Ikoner kan blinka när styrenheten signalerar en varning helt och hållet utlöses en viss funktion eller larm.

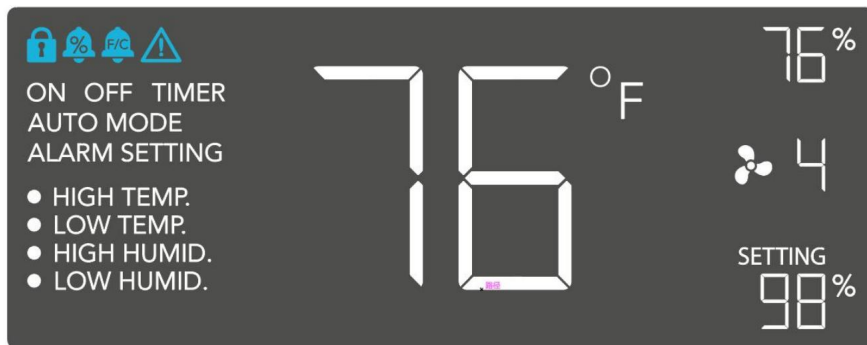

**DISPLAY LOCK ALERT** Denna ikon



är synlig när styrenheten har låsts. Ikonen blinkar för att varna dig om att kontrollenheten är låst om du försöker ändra läge eller inställningar.

**LUFTFUKTIGHETSLARM** Denna ikon



blinkar när larmet för hög eller låg luftfuktighet har utlöst.

**TEMPERATURLARMVARNING** Denna ikon



blinkar när hög- eller lågtemperaturlarmet har utlöst.

**KONTROLLERERA**



**FLÄKTVARNING** Denna ikon blinkar när fläktens sond känner av störningar i dess funktion. Kontrollera fläkten för möjliga problem. Om fläkten inte värms upp, se garantisidan för utbytesinformation.

## FAQ

F: Jag saknar min kontroll. Det ingick inte i mitt paket!

S: Se sidan 7 för en bild av din styrenhet

ska se ut. Din handkontroll ska vara snyggt placerad i lådan enligt denna produktmanual.

F: Var är det bästa stället att placera sensorsonden?

S: Placera sensorsonden så nära som möjligt den hetaste eller mest fuktiga platsen i ditt utrymme.

F: Behöver jag ta bort plastlocket från sonden?

A: Ja. Du måste ta bort plastlocket så att sonden kan avläsa klimatet exakt villkor.

F: Kan jag montera denna inline-kanalfläkt vertikalt?

A: Ja. Den kanalförsedda fläkten kan monteras i valfri riktning, inklusive vertikalt.

F: Kommer jag att kunna koppla den här fläkten till min egen styrenhet eller termostat?

S: Vi rekommenderar inte att koppla eller skarva fläktens strömkablar. Sådana ändringar kan äventyra den elektriska säkerheten och ogiltigförklara denna produkts garanti.

F: Behöver jag använda en strömomvandlare om jag är utanför USA?

S: Denna produkts spänning är 120-240V AC. Du kan behöva en enkel reseadapter för att koppla in den till ett främmande uttag eller en strömomvandlare om ditt land använder en annan spänning.









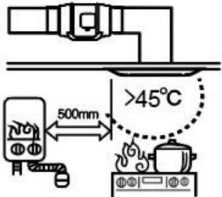
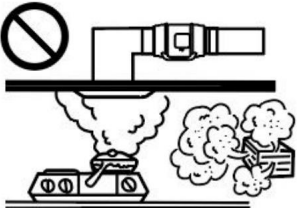
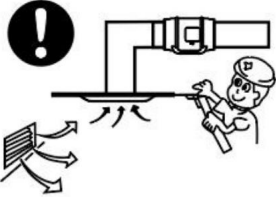

F: Behåller kontrollern sina inställningar efter att strömmen stängts av?

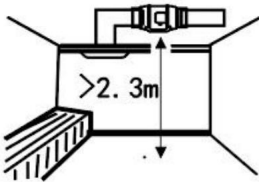
A: Ja. Om strömmen till styrenheten stängs av och slås på efteråt, kommer dina inställningar att finnas kvar.

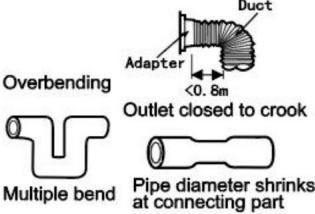
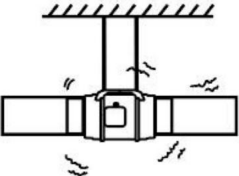
F: Jag får inte tillräckligt med luftflöde även efter att ha ställt in fläkthastigheten på 10. Vad kan jag göra?

S: Böjningar i kanalen kommer att minska din fläkts CFM-prestanda. För att behålla luftflödet kan du rätta ut kanalen och eliminera så många böjar som möjligt.

## OBS

<p> High-temperature places forbidden.</p> 	<p>Places with overmuch lampblack or steam forbidden.</p> 	<p>Please set up vent and spot inspection.</p> 
<p> Installation height should be more than 2.3 m.</p> 	<p> Below connection way of air duct is forbidden.</p> 	<p>Should be firmly installed. Gradient installation forbidden.</p> 
<p> <b>Direct spraying or cleaning by water or other liquid is forbidden.</b> This may cause short circuit or electric shock.</p> <p> <b>Installation on window or outdoor is forbidden.</b></p> <p> <b>When connected to power supply, all-pole power switch with more-than-3mm contact separation is necessary to be installed on the power supply circuit. Please do the connection according to the local electrical equipment technical regulations.</b></p> <p> <b>Avoiding air reflux via open air flue or other fired equipment is necessary.</b></p> <p> <b>Earthing device is necessary. Or will cause electric shock when breaking down or electric leakage occurs.</b></p>		

Denna produkt omfattas av bestämmelserna i det europeiska direktivet 2012/19/EC. Symbolen som visar en soptunna korsad anger att produkten kräver separat sophämtning inom EU.

Detta gäller för produkten och alla tillbehör som är märkta med denna symbol. Produkter som är märkta som sådana får inte kasseras tillsammans med normalt hushållsavfall, utan måste lämnas till en samlingsplats för återvinning av elektriska och elektroniska enheter.



Tillverkare: Bote electricappliance(Guangdong) Co., Ltd Adress: 5TH  
floor, No.28, area 1, Sanlian Industrial Zone, Gulao Town, Heshan City, Jiangmen, Guangdong  
MADEIN CHINA Town, Wuyi  
County, Jinhua City 321201 Zhejiang, PRCina Importör : WAITCHX Adress: 250 bis  
boulevard Saint-Germain  
75007 Paris Importör: FREE MOOD LTD Adress: 2 Holywell Lane,  
London, England, EC2A 3ET  
MADE IN CHINA



EUREP UK LTD  
UNIT 2264, 100 OCK STREET, ABINGDON OXFORDSHIRE  
ENGLAND OX14 5DH



EUREP GmbH  
Unterlettenweg 1a, 85051 Ingolstadt,  
Tyskland

**VEVOR<sup>®</sup>**

E-post: [CustomerService@vevor.com](mailto:CustomerService@vevor.com)