

VEVOR[®]

TOUGH TOOLS, HALF PRICE

Technical Support and E-Warranty Certificate

www.vevor.com/support

LIGHTWEIGHT BABY STROLLER OPERATING INSTRUCTIONS

We continue to be committed to provide you tools with competitive price.

"Save Half", "Half Price" or any other similar expressions used by us only represents an estimate of savings you might benefit from buying certain tools with us compared to the major top brands and does not necessarily mean to cover all categories of tools offered by us. You are kindly reminded to verify carefully when you are placing an order with us if you are actually saving half in comparison with the top major brands.

VEVOR[®]

TOUGH TOOLS, HALF PRICE

LIGHTWEIGHT BABY STROLLER

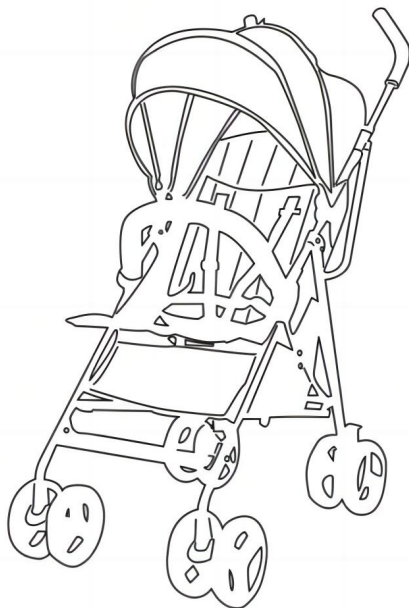

NEED HELP? CONTACT US!

Have product questions? Need technical support? Please feel free to contact us:

Technical Support and E-Warranty Certificate
www.vevor.com/support



This is the original instruction, please read all manual instructions carefully before operating. VEVOR reserves a clear interpretation of our user manual. The appearance of the product shall be subject to the product you received. Please forgive us that we won't inform you again if there are any technology or software updates on our product.



CLEANING & MAINTENANCE

AVOID SERIOUS INJURY . PLEASE DO A ROUTINE MAINTAINANCE INSPECTION

- 1 . Never force any folding or adjustable parts .
- 2 . Ensure that all the devices are correctly engaged before use.
- 3 . To clean plastic or cloth surface , use lukewarm water with mild detergent only To clean metal surface , wipe clean with soft , damp cloth . Do not use abrasives or solvents.
- 4 . Do not keep the stroller in the damp , cold or hot place.
- 5 . Check the folding lock when not in use.
- 6 . Do not leave your stroller outside unprotected.
- 7 . Regularly check unit to ensure no parts are loose or broken.

PACKAGING LIST

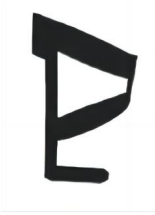
No.	Components	Picture	QTY
1	Frame With Bumper		1PCS
2	Canopy		1PCS
3	Front Wheels		2PCS

4	Cup Holder		1PCS
5	Handle		1PCS

Opening and Assembling the Stroller

1. Release the folding latch and open unfold the stroller by spreading the handles and legs in opposite directions as shown in Figure 1.
2. Using your foot , lower the metal bar , locking the stroller in the open position as shown in figure 2 . lower the metal bar until you hear a click.

WARNING

Incomplete unfolding of the stroller may cause the stroller to collapse while in use . Please see Figures3 and 4 for reference.

3. Press the metal button wheel on the metal peg until you hear a click as shown in Figure 5.

To lock the wheel , press the red lever down . To swivel , press the red lever up as shown in Figure 6.

WARNING

Tug at it to make sure that its on correctly.Incorrect assembly could cause serious injury.

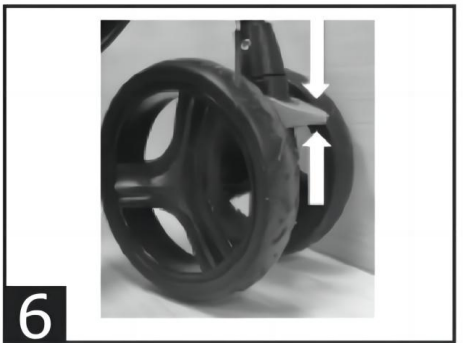
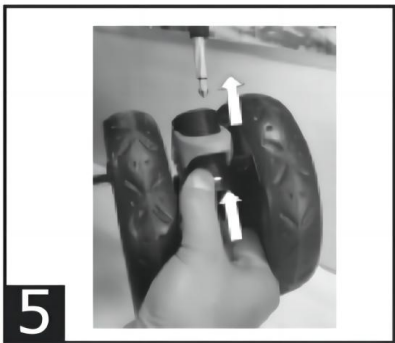
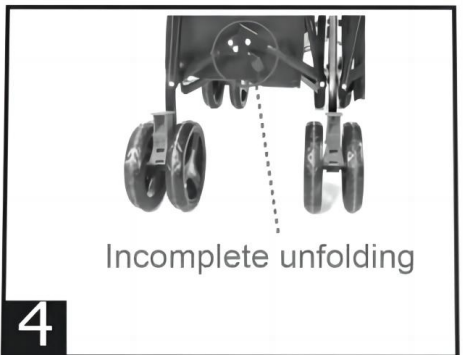
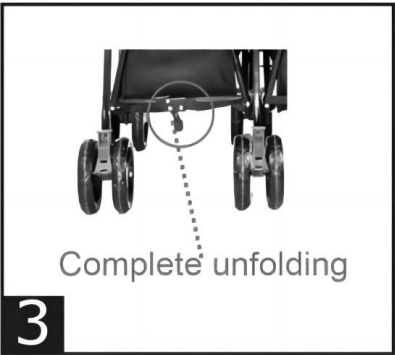
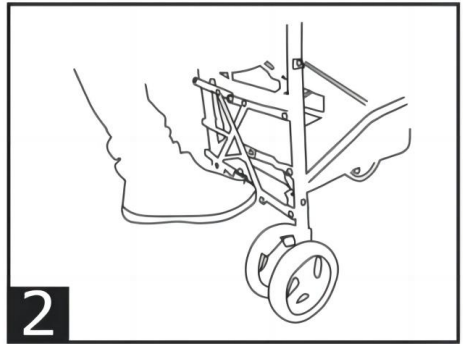
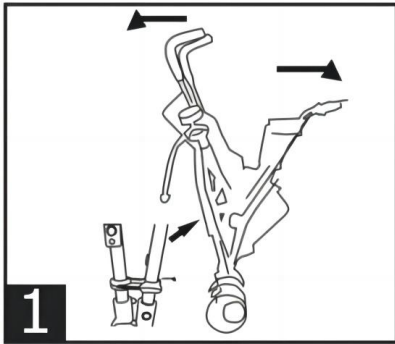

4. Attach the canopy onto the frame as shown in Figure 7. Slide the clip down the frame until it clicks into place as show in Figure 8.
a) Slide the clip down the frame until it clicks into place as show in Figure 8 .

b) Wrap the Velcro tap on the handlebar in middle and both sides . as shown on 8a,8b & 8c.

5. Attach the cup holder , Figure 9.

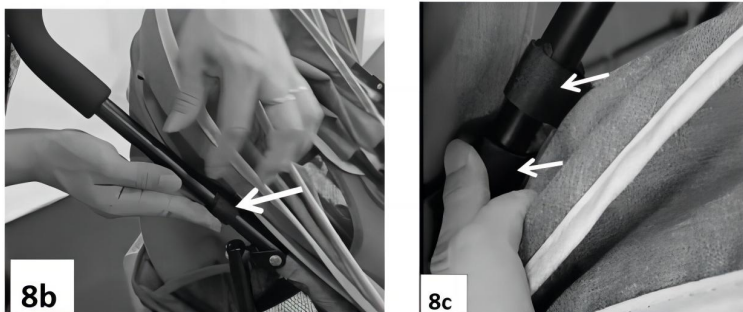
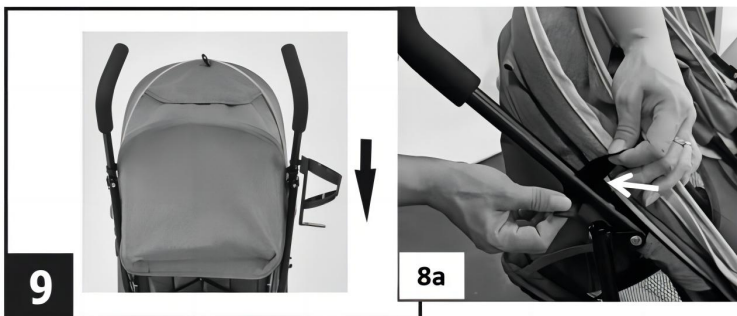
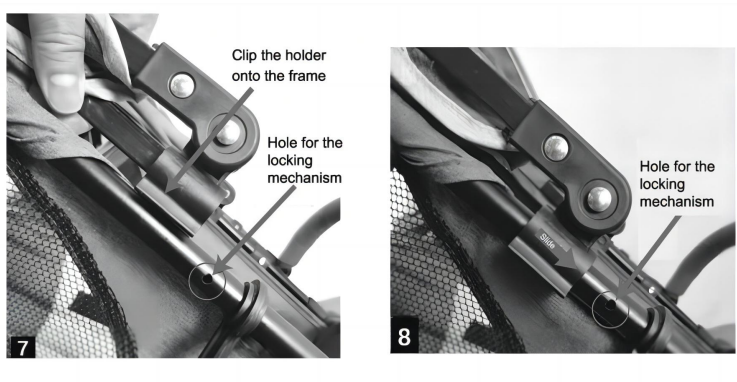

NOTE: The correct installation method of the handle is shown in Figure A, and the incorrect installation method of the handle is shown in Figure B.



A



B

Fitting the harness

Avoid serious injury from falling or sliding out

Always use the harness

After fastening buckles , adjust the harness to get a snug fit around your child

To attach the harness

Insert both buckles into the the clasp , see Figure 11

To undo the harness

Press the button between the clasps to release the buckles . See Figure 12

WARNING

Never leave child unattended.

Avoid serious injury from falling or sliding out .

Always use the harness.

How to fold the stroller

1. Close the canopy , See figure 13.
2. Move the metal lever to the left and kick up the metal bar to unlock the fold . Figure 14.

3. Bring together the front wheels and handles to fold the stroller . Figure 15.

4. Lock the frame with hook on the side of the frame , see Figure 16.

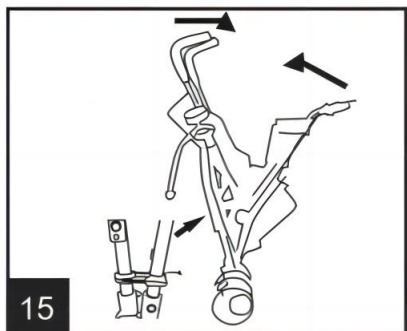
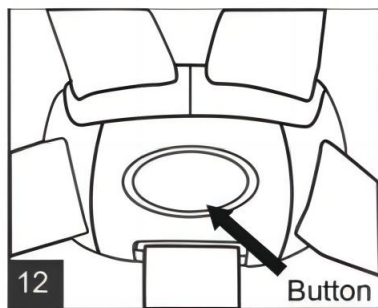
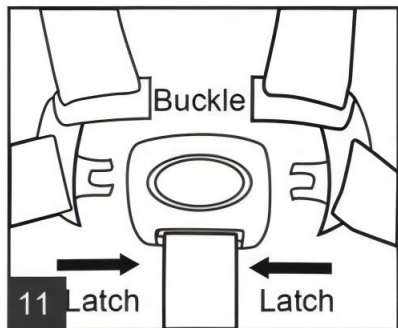

Using the Stroller

Using the Brakes

- 1 . Step down on brakes lever to lock stroller .
- 2 . Lift it up to release . See Figure 17 .

Adjusting the Seat

1. Squeeze the buttons and pull to lower backrest . See Figure 18.
2. Squeeze the buttons with one hand , and pull on the other end with the other hand See Figure 19.

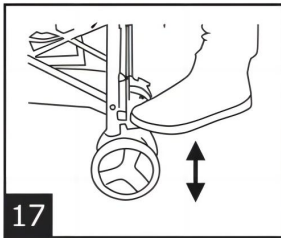

AWARNING

Failure to follow these warnings and the assembly instructions could result in serious injury or death.

1. Adult assembly is required . This stroller contains small parts , which are for adult assembly only Keep small children away while assembling the stroller.
2. Remove protective material and plastic bags and dispose of them before assembling the stroller.

3. Stroller is suitable for children from 6 to 36 months.
4. Ensure that all locking devices are engaged before use . Check that the stroller or seat attachment devices are correctly engaged before use.
5. Avoid serious injury from falling or sliding out ALWAYS use seat belt . After fastening buckles , adjust belts to get a snug fit around your child.
6. Stroller is for one child only per seat.
7. DO NOT use storage basket to carry children.
8. NEVER lift the stroller by the front bumper.
9. ALWAYS set the brakes when placing child into or removing child from the stroller.
10. Stay clear of child when opening the stroller.
11. DO NOT keep stroller near hot surfaces or electrical fluxes.
- 12 NEVER leave child unattached while in the stroller.
13. DO NOT allow child to crawl out under or over the front bumper or stand in the stroller.
14. DO NOT lift stroller with child inside.
15. The backrest should be adjusted by an adult.
16. Any accessories which are not approved by Dream On Me shall not be used.
17. DO NOT hang or place items on the stroller handle , canopy or frame.
18. This product is not suitable for running , skating or other similar activities.
19. ALWAYS use the crotch strap in combination with the waist belt when using the harness.
20. Use of the stroller with a child weighing more than 40 bs (18kg) on each seat could be unsafe.
21. To prevent a hazardous , unstable condition.
DO NOT place more than 11lbs (5kgs) in basket.
DO NOT place more than 1.7lbs (0.8kgs) in the parent tray or cup holder.
22. To prevent the chance of serious burns NEVER place hot liquids in front of tray or in the cup holder.
23. Follow the washing instructions on the seat pad.

Manufacturer: Shanghaimuxinmuyeyouxiangongsi

Address: Shuangchenglu 803nong11hao1602A-1609shi, baoshanqu, shanghai 200000 CN.

Imported to AUS: SIHAO PTY LTD. 1 ROKEVA STREETEASTWOOD NSW 2122 Australia

Imported to USA: Sanven Technology Ltd. Suite 250, 9166 Anaheim Place, Rancho Cucamonga, CA 91730

UK	REP
-----------	------------

YH CONSULTING LIMITED. C/O YH Consulting Limited Office 147, Centurion House, London Road, Staines-upon-Thames, Surrey, TW18 4AX

EC	REP
-----------	------------

E-CrossStu GmbH
Mainzer Landstr.69,
60329 Frankfurt am Main.

VEVOR[®]

TOUGH TOOLS, HALF PRICE

Technical Support and E-Warranty Certificate

www.vevor.com/support

VEVOR[®]

TOUGH TOOLS, HALF PRICE

Assistance technique et certificat de garantie
électronique www.vevor.com/support

POUSSETTE LÉGÈRE POUR BÉBÉ

MODE D'EMPLOI

Nous continuons à nous engager à vous fournir des outils à des prix compétitifs.

"Économisez la moitié", "Moitié prix" ou toute autre expression similaire que nous utilisons ne représente qu'une estimation des économies dont vous pourriez bénéficier en achetant certains outils chez nous par rapport aux grandes marques et ne signifie pas nécessairement couvrir toutes les catégories d'outils proposés par nous. Nous vous rappelons de vérifier attentivement lorsque vous passez une commande chez nous si vous économisez réellement la moitié par rapport aux grandes marques.

VEVOR[®]
TOUGH TOOLS, HALF PRICE

BÉBÉ LÉGER
POUSSETTE

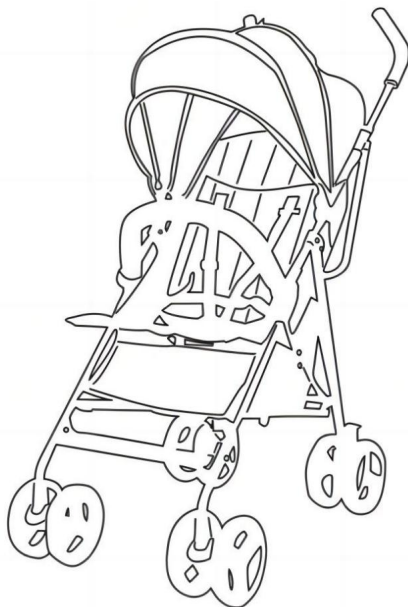

BESOIN D'AIDE? CONTACTEZ-NOUS!

Vous avez des questions sur les produits ? Besoin d'une assistance technique ? N'hésitez pas à nous contacter:

Assistance technique et certificat de garantie
électronique www.vevor.com/support

Il s'agit des instructions originales, veuillez lire attentivement toutes les instructions du manuel avant de l'utiliser. VEVOR se réserve une interprétation claire de notre manuel d'utilisation. L'apparence du produit dépend du produit que vous avez reçu. Veuillez nous pardonner que nous ne vous informerons plus s'il y a des mises à jour technologiques ou logicielles sur notre produit.



NETTOYAGE & ENTRETIEN

ÉVITER DES BLESSURES GRAVES . VEUILLEZ FAIRE UN ENTRETIEN DE RÉGULATION
INSPECTION

- 1 . Ne forcez jamais sur les pièces pliantes ou réglables.
- 2 . Assurez-vous que tous les appareils sont correctement engagés avant utilisation.
- 3 . Pour nettoyer les surfaces en plastique ou en tissu , utilisez de l'eau tiède avec un
avec un détergent uniquement. Pour nettoyer les surfaces métalliques, essuyez avec un chiffon doux et humide.
N'utilisez pas d'abrasifs ou de solvants.
- 4 . Ne gardez pas la poussette dans un endroit humide, froid ou chaud.
- 5 . Vérifiez le verrou pliable lorsqu'il n'est pas utilisé.
- 6 . Ne laissez pas votre poussette dehors sans protection.
- 7 . Vérifiez régulièrement l'appareil pour vous assurer qu'aucune pièce n'est desserrée ou cassée.

LISTE D'EMBALLAGE

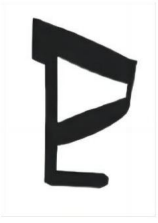
N° Composants	Image	QTÉ
1		1 PCS
2		1 PCS
3		2 pièces

4	Porte-gobelet		1 PCS
5	Poignée		1 PCS

Ouverture et assemblage de la poussette

1. Relâchez le loquet de pliage et déployez la poussette en écartant le poignées et pieds dans des directions opposées, comme illustré à la figure 1.
2. En utilisant la position , abaissez la barre métallique pour verrouiller la poussette à l'air libre de vos pieds comme indiqué sur la figure 2. abaissez la barre métallique jusqu'à ce que vous entendiez un clic.

AVERTISSEMENT

Un dépliage incomplet de la poussette peut entraîner son effondrement utilisé . Veuillez consulter les figures 3 et 4 pour référence.

3. Appuyez sur la molette métallique sur la cheville métallique jusqu'à ce que vous entendiez un clic comme illustré à la figure 5.

Pour verrouiller la roue, appuyez sur le levier rouge vers le bas. Pour pivoter, appuyez sur le levier rouge comme le montre la figure 6.

AVERTISSEMENT

Tirez dessus pour vous assurer qu'il est correctement mis en place. Un assemblage incorrect pourrait provoquer blessure grave.

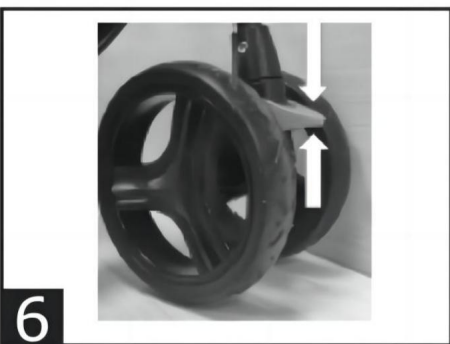
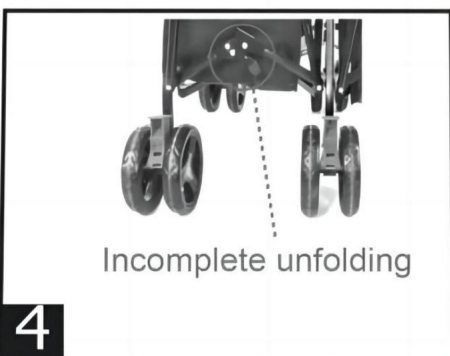
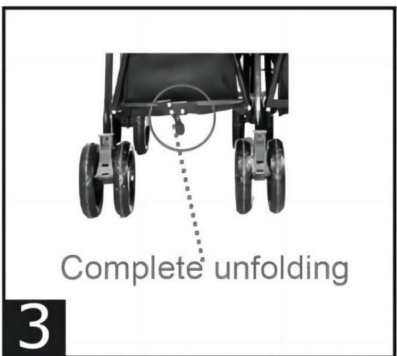
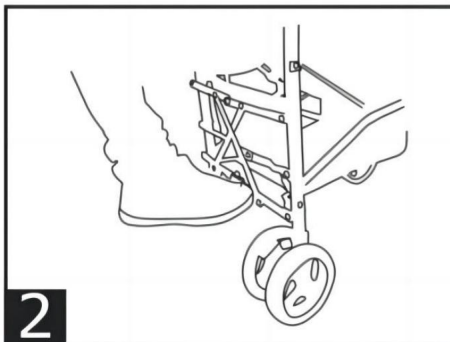
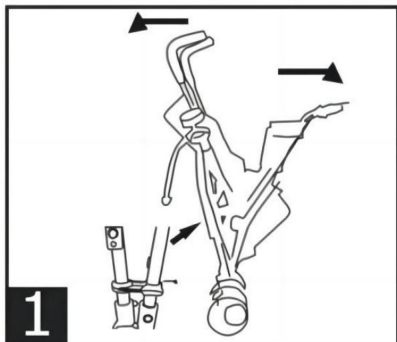

4. Fixez l'avant sur le cadre comme indiqué sur la figure 7. Faites glisser le clip vers le bas du cadre jusqu'à ce qu'il s'enclenche comme le montre la figure 8. a)

Faites glisser le clip vers le bas du cadre jusqu'à ce qu'il s'enclenche comme le montre la figure 8.

b) Enroulez la bande Velcro sur le guidon au milieu et sur les deux côtés. comme montré sur 8a, 8b et 8c.

5. Fixez le porte-gobelet , Figure 9.

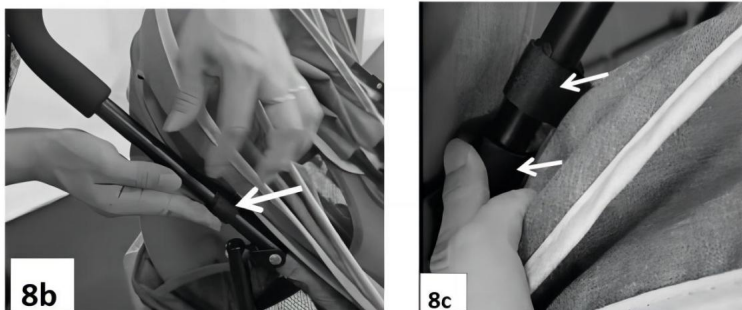
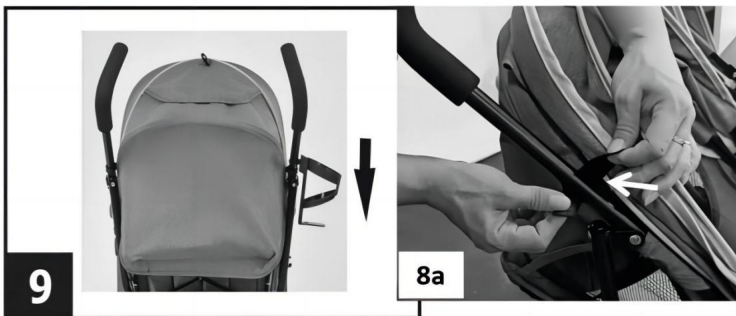
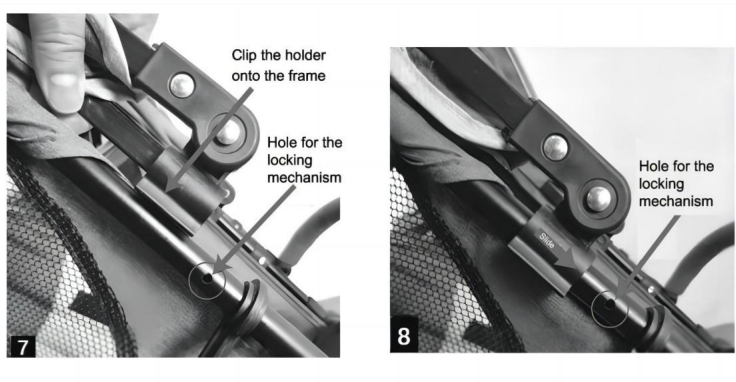

REMARQUE : La méthode d'installation correcte de la poignée est illustrée dans la figure A et la méthode d'installation incorrecte de la poignée est illustrée dans la figure B.



UN



B

Mise en place du harnais

Évitez les blessures graves en cas de chute ou de glissement

Utilisez toujours le harnais

Après avoir fixé les boucles, ajustez le harnais pour qu'il soit bien ajusté autour de votre enfant

Pour attacher le harnais

Insérez les deux boucles dans le fermoir, voir Figure 11.

Pour défaire le harnais

Appuyez sur le bouton entre les fermoirs pour libérer les boucles. Voir Figure 12

AVERTISSEMENT

Ne laissez jamais l'enfant sans surveillance.

Évitez les blessures graves en cas de chute ou de glissement.

Utilisez toujours le harnais.

Comment plier la poussette

1. Fermez l'auvent, voir figure 13.

2. Déplacez le levier métallique vers la gauche et soulevez la barre métallique pour déverrouiller le pli . Graphique 14.

3. Rassemblez les roues avant et les poignées pour plier la poussette. Chiffre 15.

4. Verrouillez le cadre avec un crochet sur le côté du cadre , voir la figure 16.

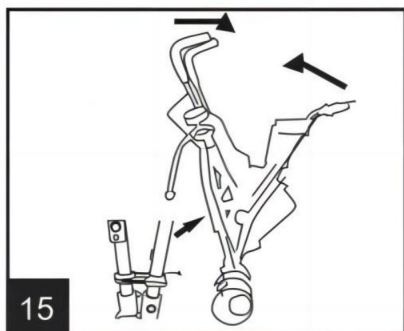
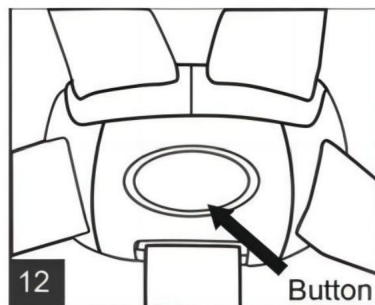
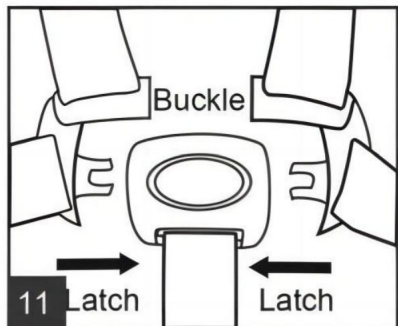

Utiliser la poussette

Utiliser les freins

- 1 . Abaissez le levier de frein pour verrouiller la poussette.
- 2 . Soulevez-le pour le libérer. Voir la figure 17 .

Ajustement du siège

1. Appuyez sur les boutons et tirez pour abaisser le dossier. Voir la figure 18.
2. Appuyez sur les boutons d'une main, de l'autre , et tirez sur l'autre extrémité avec le main. Voir Figure 19.

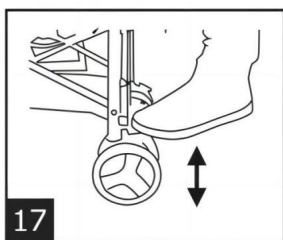

AVERTISSEMENT

Le non-respect de ces avertissements et des instructions de montage pourrait entraîner des blessures graves, voire la mort.

1. Un assemblage par un adulte est requis. Cette poussette contient de petites pièces qui sont pour assemblage par des adultes uniquement. Éloignez les jeunes enfants lors de l'assemblage de la poussette.
2. Retirez le matériel de protection et les sacs en plastique et jetez-les avant d'assembler la poussette.

3. La poussette convient aux enfants de 6 à 36 mois.
4. Assurez-vous que tous les dispositifs de verrouillage sont engagés avant utilisation. Vérifiez que le les dispositifs de fixation de la poussette ou du siège sont correctement engagés avant utilisation.
5. Évitez les blessures graves causées par une chute ou un glissement. Utilisez TOUJOURS la ceinture de sécurité. Après avoir fermé les boucles, ajustez les ceintures pour qu'elles soient bien ajustées autour de votre enfant.
6. La poussette est réservée à un seul enfant par siège.
7. N'utilisez PAS de panier de rangement pour transporter des enfants.
8. NE JAMAIS soulever la poussette par le pare-chocs avant.
9. TOUJOURS freiner lorsque vous placez ou retirez un enfant du la poussette.
10. Restez à l'écart de l'enfant lors de l'ouverture de la poussette.
11. NE PAS garder la poussette à proximité de surfaces chaudes ou de flux électriques.
12. NE JAMAIS laisser l'enfant seul lorsqu'il est dans la poussette.
13. NE laissez PAS l'enfant ramper sous ou par-dessus le pare-chocs avant ou debout dans la poussette.
14. NE PAS soulever la poussette avec un enfant à l'intérieur.
15. Le dossier doit être réglé par un adulte.
16. Tout accessoire non approuvé par Dream On Me ne sera pas utilisé.
17. NE PAS accrocher ou placer d'objets sur la poignée, le toit ou le cadre de la poussette.
18. Ce produit ne convient pas à la course à pied, au patinage ou à d'autres activités similaires. activités.
19. Utilisez TOUJOURS la sangle d'entrejambe en combinaison avec la ceinture ventrale lorsque en utilisant le harnais.
20. Utilisation de la poussette avec un enfant pesant plus de 40 bs (18 kg) sur chaque siège pourrait être dangereux.
21. Pour éviter tout danger, NE placez , état instable. PAS plus de 11 lb (5 kg) dans le panier. NE PAS placer plus de 1,7 lb (0,8 kg) dans le plateau parent ou le porte-gobelet.
22. Pour éviter tout risque de brûlure grave, NE JAMAIS placer de liquides chauds dans devant le plateau ou dans le porte-gobelet.
23. Suivez les instructions de lavage sur le coussin du siège.

Fabricant : Shanghaimuxinmuyeyouxiangongsi Adresse :

Shuangchenglu 803nong11hao1602A-1609shi, baoshanqu, shanghai 200000 CN.

Importé en Australie : SIHAO PTY LTD. 1 ROKEVA STREETASTWOOD NSW 2122
Australie

Importé aux États-Unis : Sanven Technology Ltd. Suite 250, 9166 Anaheim Place,
Rancho Cucamonga, CA 91730

REPRÉSENTANT	DU ROYAUME-UNI
--------------	----------------

YH CONSULTING LIMITÉE. C/O YH Consulting Limited
Bureau 147, Centurion House, London Road, Staines-
upon-Thames, Surrey, TW18 4AX

REPRÉSENTANT	CE
--------------	----

E-CrossStu GmbH
Mainzer Landstr.69,
60329 Francfort-sur-le-Main.

VEVOR®

TOUGH TOOLS, HALF PRICE

Assistance technique et certificat de garantie
électronique www.vevor.com/support

VEVOR[®]

TOUGH TOOLS, HALF PRICE

Technischer Support und E-Garantiezertifikat

www.vevor.com/support

LEICHTER BABY-KINDERWAGEN BEDIENUNGSANLEITUNG

Wir sind weiterhin bestrebt, Ihnen Werkzeuge zu wettbewerbsfähigen Preisen anzubieten.

„Sparen Sie die Hälfte“, „Halber Preis“ oder andere ähnliche von uns verwendete Ausdrücke stellen lediglich eine Schätzung der Einsparungen dar, die Sie durch den Kauf bestimmter Werkzeuge bei uns im Vergleich zu den großen Top-Marken erzielen könnten, und bedeuten nicht unbedingt, dass alle angebotenen Werkzeugkategorien abgedeckt werden von uns. Bitte prüfen Sie bei Ihrer Bestellung sorgfältig, ob Sie im Vergleich zu den Top-Marken tatsächlich die Hälfte sparen.

VEVOR[®]

TOUGH TOOLS, HALF PRICE

LEICHTES BABY

KINDERWAGEN

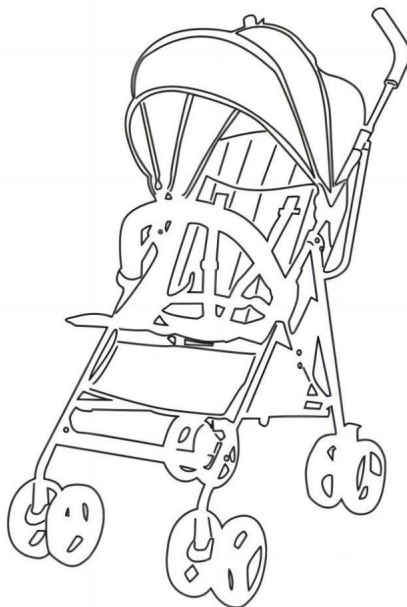

BRAUCHEN SIE HILFE? KONTAKTIERE UNS!

Haben Sie Fragen zum Produkt? Benötigen Sie technische Unterstützung? Sie können uns gerne kontaktieren:

Technischer Support und E-Garantiezertifikat
www.vevor.com/support

Dies ist die Originalanleitung. Bitte lesen Sie alle Bedienungsanleitungen sorgfältig durch, bevor Sie das Gerät in Betrieb nehmen. VEVOR behält sich eine klare Auslegung unserer Bedienungsanleitung vor. Das Aussehen des Produkts hängt von dem Produkt ab, das Sie erhalten haben. Bitte entschuldigen Sie, dass wir Sie nicht erneut informieren, wenn es zu unserem Produkt technische oder Software-Updates gibt.



REINIGUNG & WARTUNG

VERMEIDEN SIE SCHWERE VERLETZUNGEN. BITTE FÜHREN SIE EINE ROUTINEWARTUNG DURCH INSPEKTION

- 1 . Benutzen Sie niemals klappbare oder verstellbare Teile mit Gewalt.
- 2 . Stellen Sie vor der Verwendung sicher, dass alle Geräte richtig eingerastet sind.
- 3 . Zum Reinigen von Kunststoff- oder Stoffoberflächen Verwenden Sie lauwarmes Wasser mit mildem Wasser nur Reinigungsmittel. Zum Reinigen von Metalloberflächen mit einem weichen, feuchten Tuch abwischen. Verwenden Sie keine Scheuermittel oder Lösungsmittel.
- 4 . Bewahren Sie den Kinderwagen nicht an einem feuchten, kalten oder heißen Ort auf.
- 5 . Überprüfen Sie das Faltschloss bei Nichtgebrauch.
- 6 . Lassen Sie Ihren Kinderwagen nicht ungeschützt draußen.
- 7 . Überprüfen Sie das Gerät regelmäßig, um sicherzustellen, dass keine Teile lose oder beschädigt sind.

VERPACKUNGSLISTE

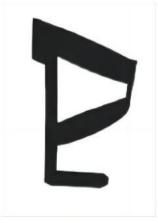
Nr. Komponenten		Bild	MENGE
1	Rahmen mit Stoßstange		1 STÜCK
2	Überdachung		1 STÜCK
3	Vorderreifen		2 STÜCK

4	Getränkehalter		1 STÜCK
5	Handhaben		1 STÜCK

Öffnen und Zusammenbauen des Kinderwagens

1. Lösen Sie den Faltriegel und klappen Sie den Kinderwagen auf, indem Sie ihn spreizen
Griffe und Beine in entgegengesetzte Richtungen, wie in Abbildung 1 gezeigt.
2. Verwenden Sie Ihre , Senken Sie die Metallstange ab und verriegeln Sie den Kinderwagen im geöffneten Zustand
Fußposition wie in Abbildung 2 gezeigt. Senken Sie die Metallstange ab, bis Sie ein Klicken hören.

WARNUNG

Ein unvollständiges Aufklappen des Kinderwagens kann dazu führen, dass der Kinderwagen zusammenbricht
in Benutzung . Weitere Informationen finden Sie in den Abbildungen 3 und 4.

3. Drücken Sie das Metallknopfrad auf den Metallstift, bis Sie ein Klicken hören

siehe Abbildung 5.

Um das Rad zu blockieren, drücken Sie den roten Hebel nach unten. Zum Schwenken drücken Sie den roten Hebel
wie in Abbildung 6 dargestellt.

WARNUNG

Ziehen Sie daran, um sicherzustellen, dass es richtig sitzt. Eine falsche Montage könnte die Ursache sein
schwere Verletzung.

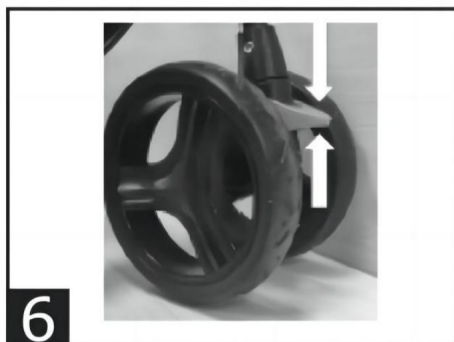
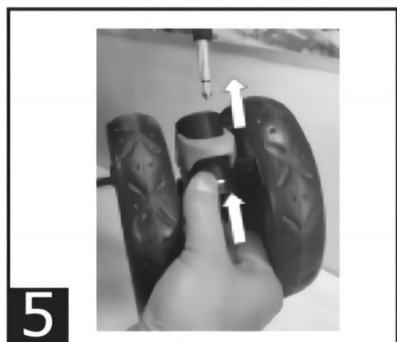
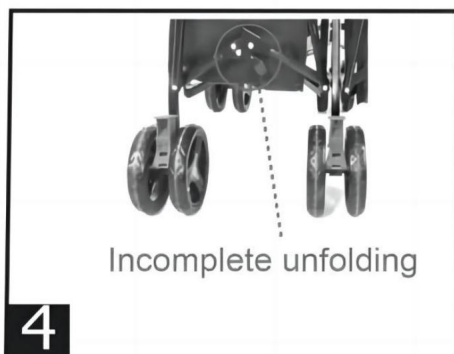
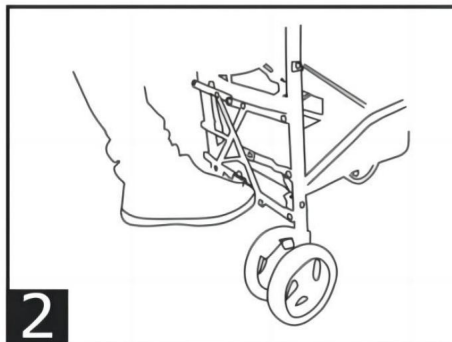
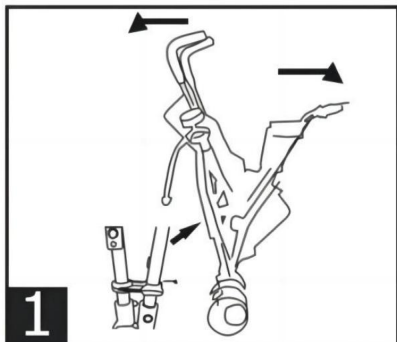

4. Befestigen Sie das Vordach am Rahmen, wie in Abbildung 7 gezeigt. Schieben Sie den Clip am Rahmen nach unten, bis er einrastet, wie in Abbildung 8 gezeigt. a)
Schieben Sie den Clip am Rahmen entlang, bis er einrastet, wie in Abbildung 8 gezeigt.

b) Wickeln Sie den Klettverschluss am Lenker in der Mitte und an beiden Seiten ein, als dargestellt auf 8a, 8b und 8c.

5. Bringen Sie den Getränkehalter an, Abbildung 9.

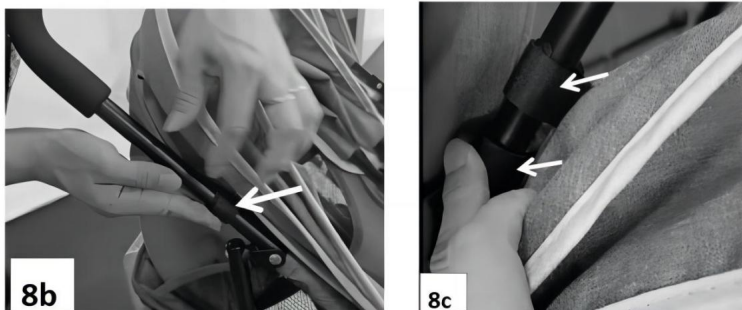
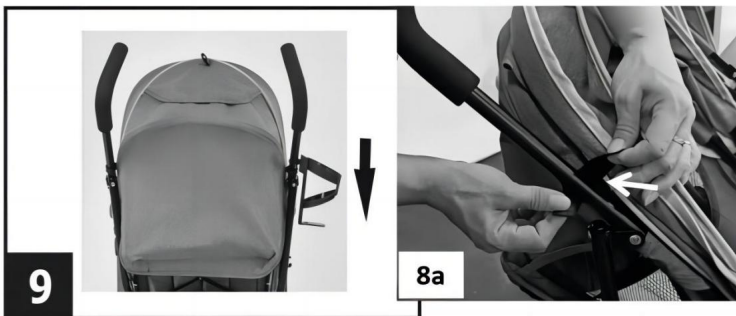
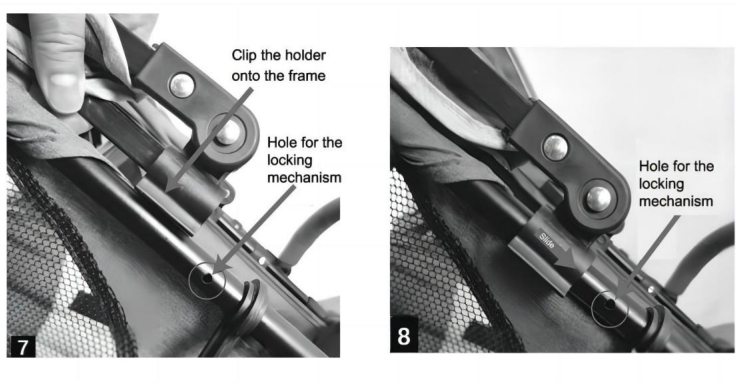

HINWEIS: Die korrekte Installationsmethode des Griffs ist in Abbildung A dargestellt, die falsche Installationsmethode des Griffs ist in Abbildung B dargestellt.



A



B

Anbringen des Geschirrs

Vermeiden Sie schwere Verletzungen durch Herunterfallen oder Herausrutschen

Benutzen Sie immer den Gurt

Nachdem Sie die Schnallen befestigt haben, passen Sie den Gurt so an, dass er eng an Ihrem Körper anliegt
Kind

Zur Befestigung des Geschirrs

Führen Sie beide Schnallen in die SchlieÙe ein, siehe Abbildung 11

Um den Gurt zu lösen

Drücken Sie den Knopf zwischen den Verschlüssen, um die Schnallen zu lösen. Siehe Abbildung 12

WARNUNG

Lassen Sie das Kind niemals unbeaufsichtigt.

Vermeiden Sie schwere Verletzungen durch Herunterfallen oder Herausrutschen.

Benutzen Sie immer den Gurt.

So falten Sie den Kinderwagen zusammen

1. Schließen Sie die Haube, siehe Abbildung 13.

2. Bewegen Sie den Metallhebel nach links und klappen Sie die Metallstange nach oben, um den zu entriegeln
falten. Abbildung 14.

3. Bringen Sie die Vorderräder und Griffe zusammen, um den Kinderwagen zusammenzuklappen. Figur 15.

4. Verriegeln Sie den Rahmen mit dem Haken an der Seite des Rahmens, siehe Abbildung 16.

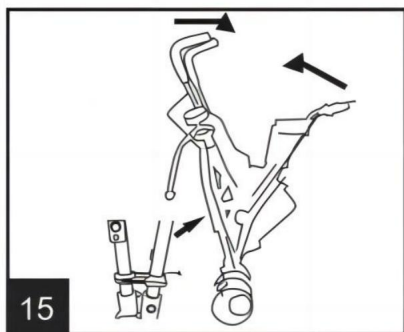
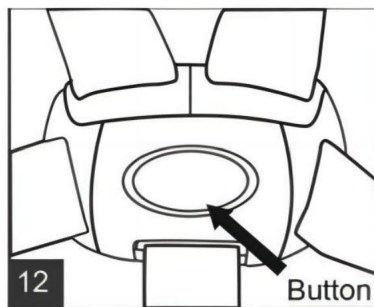
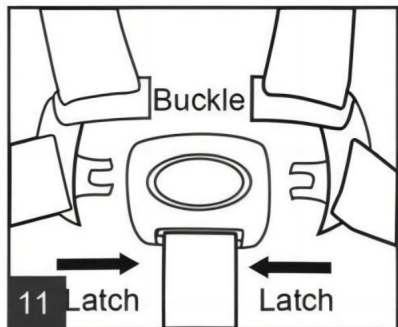

Verwendung des Kinderwagens

Verwendung der Bremsen

1. Treten Sie auf den Bremshebel, um den Kinderwagen zu verriegeln.
2. Heben Sie es an, um es zu lösen. Siehe Abbildung 17.

Einstellen des Sitzes

1. Drücken Sie die Knöpfe und ziehen Sie sie, um die Rückenlehne abzusenken. Siehe Abbildung 18.
2. Drücken Sie die Tasten mit einer Hand und der anderen , und am anderen Ende mit dem ziehen Hand, siehe Abbildung 19.

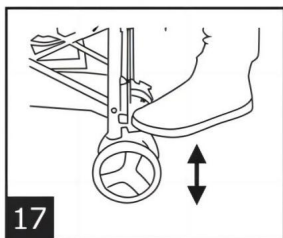

WARNUNG

Die Nichtbeachtung dieser Warnhinweise und der Montageanleitung kann zur Folge haben zu schweren Verletzungen oder zum Tod führen.

1. Die Montage durch Erwachsene ist erforderlich. Dieser Kinderwagen enthält Kleinteile

Nur für die Montage durch Erwachsene. Halten Sie kleine Kinder während der Montage fern vom Kinderwagen.

2. Schutzmaterial und Plastiktüten vorher entfernen und entsorgen

Zusammenbau des Kinderwagens.

3. Kinderwagen ist für Kinder von 6 bis 36 Monaten geeignet.
4. Stellen Sie vor der Verwendung sicher, dass alle Verriegelungsvorrichtungen eingerastet sind. Überprüfen Sie, ob die Stellen Sie sicher, dass die Kinderwagen- oder Sitzbefestigungsvorrichtungen vor der Verwendung ordnungsgemäß eingerastet sind.
5. Vermeiden Sie schwere Verletzungen durch Herunterfallen oder Herausrutschen. Verwenden Sie IMMER den Sicherheitsgurt. Nachdem Sie die Schnallen befestigt haben, passen Sie die Gurte so an, dass sie eng an Ihrem Kind anliegen.
6. Der Kinderwagen ist nur für ein Kind pro Sitzplatz geeignet.
7. Benutzen Sie den Aufbewahrungskorb NICHT zum Tragen von Kindern.
8. Heben Sie den Kinderwagen NIEMALS an der vorderen Stoßstange an.
9. Ziehen Sie IMMER die Bremsen an, wenn Sie ein Kind hineinsetzen oder herausnehmen der Kinderwagen.
10. Halten Sie beim Öffnen des Kinderwagens Abstand zum Kind.
11. Stellen Sie den Kinderwagen NICHT in der Nähe heißer Oberflächen oder elektrischer Ströme auf.
12. Lassen Sie das Kind im Kinderwagen NIEMALS unbefestigt.
13. Erlauben Sie dem Kind NICHT, unter oder über die vordere Stoßstange zu kriechen im Kinderwagen stehen.
14. Heben Sie den Kinderwagen NICHT an, wenn sich darin ein Kind befindet.
15. Die Rückenlehne sollte von einem Erwachsenen eingestellt werden.
16. Zubehör, das nicht von Dream On Me genehmigt wurde, ist nicht zugelassen
gebraucht.
17. Hängen oder platzieren Sie KEINE Gegenstände am Kinderwagengriff, am Verdeck oder am Rahmen.
18. Dieses Produkt ist nicht zum Laufen, Skaten oder Ähnlichem geeignet
Aktivitäten.
19. Benutzen Sie beim Tragen IMMER den Schrittgurt in Kombination mit dem Hüftgurt
mit dem Geschirr.
20. Verwendung des Kinderwagens mit einem Kind mit einem Gewicht von mehr als 40 kg (18 kg).
Jeder Sitz könnte unsicher sein.
21. Um eine Gefahr zu vermeiden, legen Sie , instabiler Zustand.
NICHT mehr als 5 kg in den Korb.
Legen Sie NICHT mehr als 1,7 Pfund (0,8 kg) in die Ablage oder den Getränkehalter des Elternteils.
22. Um schwere Verbrennungen zu vermeiden, geben Sie NIEMALS heiße Flüssigkeiten hinein
vor dem Tablett oder im Getränkehalter.
23. Befolgen Sie die Waschanweisungen auf dem Sitzpolster.

Hersteller: Shanghaimuxinmuyeyouxiangongsi **Adresse:**

Shuangchenglu 803nong11hao1602A-1609shi, baoshanqu, Shanghai 200000 CN.

Importiert nach AUS: SIHAO PTY LTD. 1 ROKEVA STREETEASTWOOD NSW 2122
Australien

In die USA importiert: Sanven Technology Ltd. Suite 250, 9166 Anaheim Place,
Rancho Cucamonga, CA 91730



YH CONSULTING LIMITED. C/O YH Consulting
Limited Büro 147, Centurion House, London
Road, Staines-upon-Thames, Surrey, TW18 4AX



E-CrossStu GmbH
Mainzer Landstr.69,
60329 Frankfurt am Main.

VEVOR[®]

TOUGH TOOLS, HALF PRICE

Technischer Support und E-Garantiezertifikat

www.vevor.com/support

VEVOR[®]

TOUGH TOOLS, HALF PRICE

**Supporto tecnico e certificato di garanzia
elettronica www.vevor.com/support**

PASSEGGINO LEGGERO ISTRUZIONI PER L'USO

Continuiamo a impegnarci per fornirvi strumenti a prezzi competitivi.

"Risparmia la metà", "Metà prezzo" o qualsiasi altra espressione simile da noi utilizzata rappresenta solo una stima del risparmio che potresti trarre dall'acquistare determinati strumenti con noi rispetto ai principali marchi più importanti e non significa necessariamente coprire tutte le categorie di strumenti offerti da noi. Ti ricordiamo gentilmente di verificare attentamente quando effettui un ordine con noi se stai effettivamente risparmiando la metà rispetto ai migliori marchi principali.

VEVOR[®]

TOUGH TOOLS, HALF PRICE

BAMBINO LEGGERO

PASSEGGINO

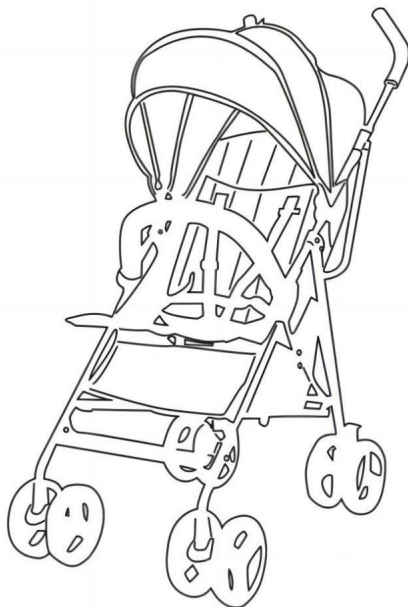

HO BISOGNO DI AIUTO? CONTATTACI!

Hai domande sul prodotto? Hai bisogno di supporto tecnico? Non esitate a contattarci:

**Supporto tecnico e certificato di garanzia
elettronica www.vevor.com/support**

Queste sono le istruzioni originali, leggere attentamente tutte le istruzioni del manuale prima dell'uso. VEVOR si riserva una chiara interpretazione del nostro manuale d'uso. L'aspetto del prodotto sarà soggetto al prodotto ricevuto. Ti preghiamo di perdonarci se non ti informeremo più se sono presenti aggiornamenti tecnologici o software sul nostro prodotto.



PULIZIA E MANUTENZIONE

EVITARE LESIONI GRAVI. SI PREGA DI FARE UNA MANUTENZIONE ORDINARIA ISPEZIONE

- 1 . Non forzare mai le parti pieghevoli o regolabili.
- 2 . Assicurarsi che tutti i dispositivi siano correttamente agganciati prima dell'uso.
- 3 . Per pulire la superficie in plastica o tessuto , utilizzare acqua tiepida con acqua dolce utilizzare solo detersivo. Per pulire la superficie metallica, pulire con un panno morbido e umido. Non utilizzare abrasivi o solventi.
- 4 . Non tenere il passeggino in luoghi umidi, freddi o caldi.
- 5 . Controllare il blocco pieghevole quando non in uso.
- 6 . Non lasciare il passeggino fuori senza protezione.
- 7 . Controllare regolarmente l'unità per assicurarsi che nessuna parte sia allentata o rotta.

ELENCO IMBALLAGGI

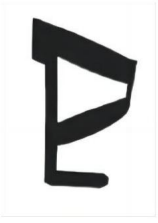
N. Componenti	Immagine	QUANTITÀ
1	Cornice con Paraurti	 1 pezzo
2	Baldacchino	 1 pezzo
3	Ruote anteriori	 2 pezzi

4	Portabicchieri		1 pezzo
5	Maniglia		1 pezzo

Apertura e montaggio del passeggino

1. Rilasciare la chiusura di chiusura e aprire il passeggino allargando la maniglie e gambe in direzioni opposte come mostrato nella Figura 1.
2. Utilizzando la  , abbassare la barra metallica bloccando il passeggino all'aperto posizione del piede come mostrato nella figura 2. abbassare la barra metallica fino a sentire un clic.

AVVERTIMENTO

L'apertura incompleta del passeggino può causare il collasso del passeggino in uso . Si prega di consultare le figure 3 e 4 come riferimento.

3. Premere la rotella metallica sul perno metallico finché non si sente un clic mostrato nella Figura 5.

Per bloccare la ruota, premere la leva rossa verso il basso. Per ruotare, premere la leva rossa come mostrato nella Figura 6.

AVVERTIMENTO

Tiratelo per assicurarvi che sia inserito correttamente. Un montaggio errato potrebbe causare ferita grave.

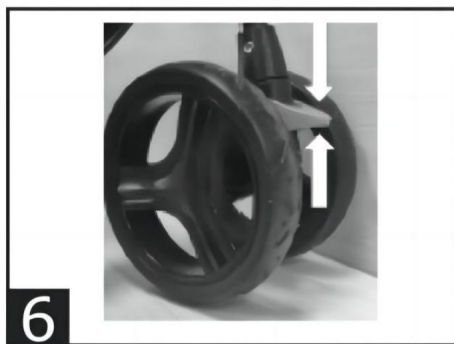
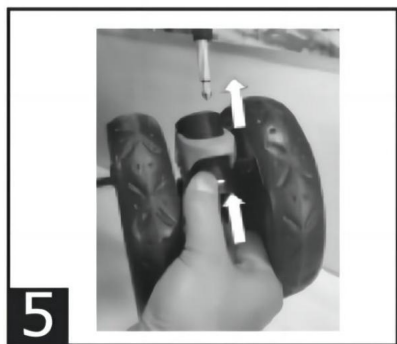
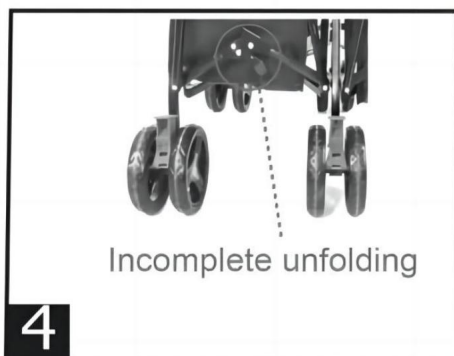
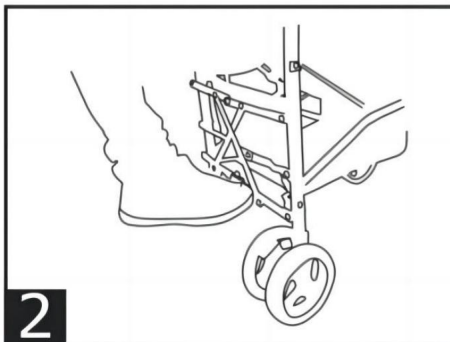
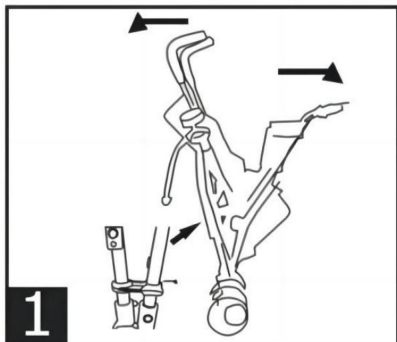

4. Attaccare la capottina al telaio come mostrato nella Figura 7. Far scorrere la clip lungo il telaio finché non scatta in posizione come mostrato nella Figura 8. a) Far scorrere la clip lungo il telaio finché non scatta in posizione come mostrato nella Figura 8.

b) Avvolgere la linguetta in velcro sul manubrio al centro e su entrambi i lati. COME mostrato su 8a,8b e 8c.

5. Fissare il portalattine, Figura 9.

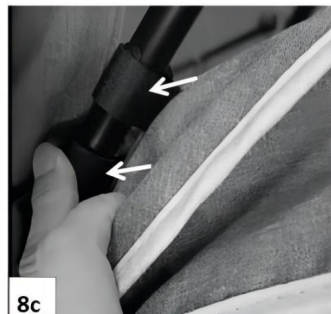
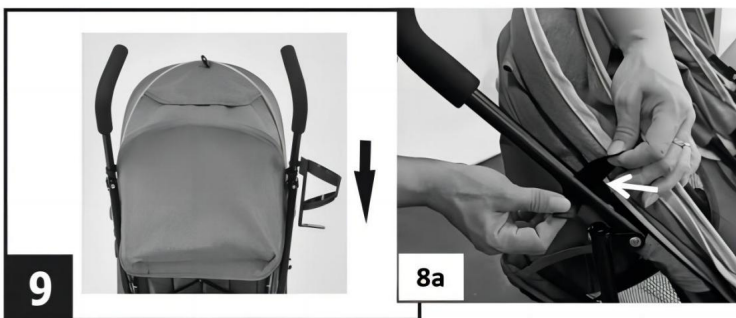
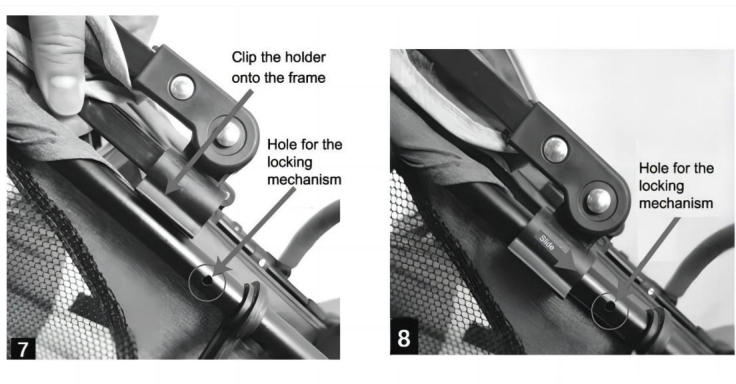

NOTA: il metodo di installazione corretto della maniglia è mostrato nella Figura A, mentre il metodo di installazione errato della maniglia è mostrato nella Figura B.



UN



B

Montaggio dell'imbracatura

Evitare lesioni gravi dovute a cadute o scivolamenti

Utilizzare sempre l'imbracatura

Dopo aver allacciato le fibbie, regolare l'imbracatura per adattarla perfettamente al corpo bambino

Per attaccare l'imbracatura

Inserire entrambe le fibbie nella chiusura, vedere Figura 11

Per slacciare l'imbracatura

Premere il pulsante tra le fibbie per rilasciare le fibbie. Vedere la Figura 12

AVVERTIMENTO

Non lasciare mai il bambino incustodito.

Evitare lesioni gravi dovute a caduta o scivolamento.

Utilizzare sempre l'imbracatura.

Come piegare il passeggino

1. Chiudere il tettuccio, vedere figura 13.
2. Spostare la leva di metallo verso sinistra e sollevare la barra di metallo per sbloccare piega . Figura 14.

3. Unire le ruote anteriori e le maniglie per chiudere il passeggino. Figura 15.

4. Bloccare il telaio con il gancio sul lato del telaio , vedere la Figura 16.

, vedere la Figura 16.

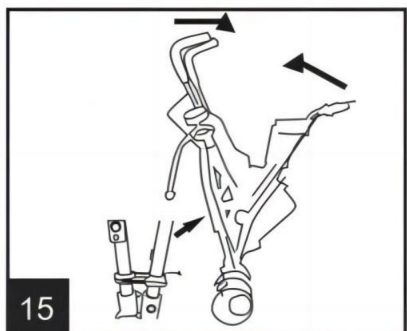
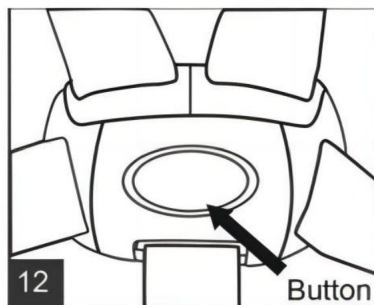
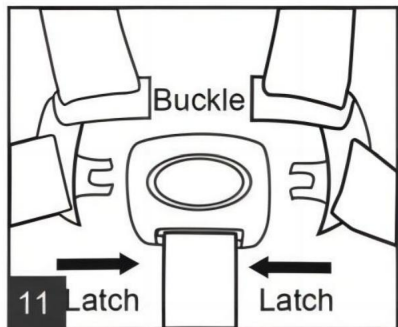

Utilizzo del passeggino

Utilizzo dei freni

1. Abbassare la leva dei freni per bloccare il passeggino.
2. Sollevarlo per rilasciarlo. Vedere la Figura 17.

Regolazione del sedile

1. Premere i pulsanti e tirare per abbassare lo schienale. Vedere la Figura 18.
2. Premere i pulsanti con una mano e l'altra, e tirare l'altra estremità con il
Vedere Figura 19.

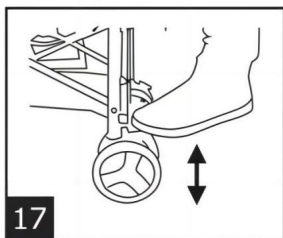

AVVERTIMENTO

Potrebbe derivarne la mancata osservanza di queste avvertenze e delle istruzioni di montaggio in lesioni gravi o morte.

1. È richiesto il montaggio da parte di un adulto. Questo passeggino contiene piccole parti, che sono solo per il montaggio da parte di adulti. Tenere lontani i bambini durante il montaggio del passeggino.
2. Rimuovere prima il materiale protettivo e i sacchetti di plastica e smaltirli
montaggio del passeggino.

3. Il passeggino è adatto a bambini dai 6 ai 36 mesi.
4. Assicurarsi che tutti i dispositivi di bloccaggio siano inseriti prima dell'uso. Controlla che il i dispositivi di fissaggio del passeggino o del sedile siano correttamente agganciati prima dell'uso.
5. Evitare lesioni gravi dovute a cadute o scivolamenti. Utilizzare SEMPRE la cintura di sicurezza. Dopo aver allacciato le fibbie, regolare le cinture per adattarle perfettamente al bambino.
6. Il passeggino può ospitare un solo bambino per posto.
7. NON utilizzare il cestello portaoggetti per trasportare i bambini.
8. Non sollevare MAI il passeggino dal paraurti anteriore.
9. Tirare SEMPRE i freni quando si mette o si toglie il bambino il passeggino.
10. Stare lontano dal bambino quando si apre il passeggino.
11. NON tenere il passeggino vicino a superfici calde o flussi elettrici.
12. Non lasciare MAI il bambino solo mentre è nel passeggino.
13. NON permettere al bambino di strisciare sotto o sopra il paraurti anteriore o stare nel passeggino.
14. NON sollevare il passeggino con il bambino all'interno.
15. La regolazione dello schienale deve essere effettuata da un adulto.
16. Eventuali accessori che non siano approvati da Dream On Me non lo saranno usato.
17. NON appendere o posizionare oggetti sulla maniglia, sulla cappottina o sul telaio del passeggino.
18. Questo prodotto non è adatto alla corsa, al pattinaggio o ad attività simili attività.
19. Utilizzare SEMPRE la cinghia spartigambe in combinazione con la cintura in vita quando utilizzando l'imbracatura.
20. Utilizzo del passeggino con un bambino di peso superiore a 40 bs (18 kg) ogni posto potrebbe essere pericoloso.
21. Per evitare situazioni pericolose, , condizione instabile.
NON posizionare più di 5 kg (11 libbre) nel cestello.
NON posizionare più di 0,8 kg (1,7 libbre) nel vassoio dei genitori o nel portabicchieri.
22. Per evitare il rischio di gravi ustioni NON introdurre MAI liquidi caldi parte anteriore del vassoio o nel portabicchieri.
23. Seguire le istruzioni di lavaggio riportate sul cuscino del sedile.

Produttore: Shanghaimuxinmuyeyouxiangongsi **Indirizzo:**

Shuangchenglu 803nong11hao1602A-1609shi, baoshanqu, shanghai 200000 CN.

Importato in AUS: SIHAO PTY LTD. 1 ROKEVA STREETEASTWOOD NSW 2122
Australia

Importato negli Stati Uniti: Sanven Technology Ltd. Suite 250, 9166 Anaheim Place,
Rancho Cucamonga, CA 91730

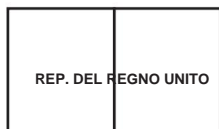

YH CONSULTAZIONE LIMITATA. C/O YH Consulting
Limited Office 147, Centurion House, London
Road, Staines-upon-Thames, Surrey, TW18 4AX



E-CrossStu GmbH
Magonza Landstr.69,
60329 Francoforte sul Meno.

VEVOR[®]

TOUGH TOOLS, HALF PRICE

Supporto tecnico e certificato di garanzia
elettronica www.vevor.com/support



Soporte técnico y certificado de garantía
electrónica www.vevor.com/support

COCHEITO DE BEBÉ LIGERO

INSTRUCCIONES DE OPERACIÓN

Seguimos comprometidos a proporcionarle herramientas a precios competitivos.

"Ahorre a mitad de precio", "A mitad de precio" o cualquier otra expresión similar utilizada por nosotros solo representa una estimación de los ahorros que podría beneficiarse al comprar ciertas herramientas con nosotros en comparación con las principales marcas y no significa necesariamente cubrir todas las categorías de herramientas ofrecidas por nosotros. Le recordamos que, cuando realice un pedido con nosotros, verifique cuidadosamente si realmente está ahorrando la mitad en comparación con las principales marcas.

VEVOR[®]
TOUGH TOOLS, HALF PRICE

BEBÉ DE PESO LIGERO
PASEANTE

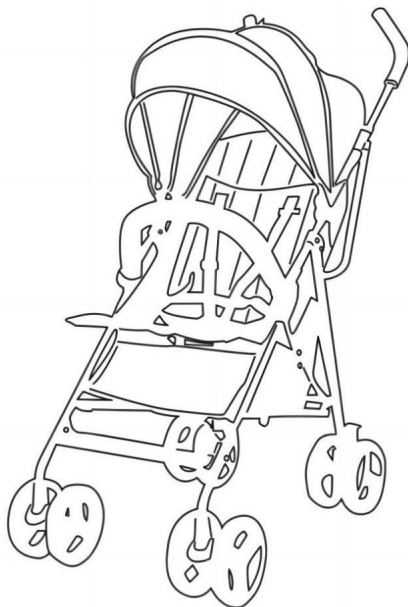

¿NECESITAS AYUDA? ¡CONTÁCTENOS!

¿Tiene preguntas sobre el producto? ¿Necesita soporte técnico? Siéntete libre de contactarnos:

**Soporte técnico y certificado de garantía
electrónica www.vevor.com/support**

Estas son las instrucciones originales; lea atentamente todas las instrucciones del manual antes de operar. VEVOR se reserva una interpretación clara de nuestro manual de usuario. La apariencia del producto estará sujeta al producto que recibió. Perdone que no le informaremos nuevamente si hay actualizaciones de tecnología o software en nuestro producto.



LIMPIEZA Y MANTENIMIENTO

EVITE LESIONES GRAVES . POR FAVOR HAGA UN MANTENIMIENTO RUTINARIO
INSPECCIÓN

- 1 . Nunca fuerce ninguna pieza plegable o ajustable.
- 2 . Asegúrese de que todos los dispositivos estén correctamente acoplados antes de su uso.
- 3 . Para limpiar superficies de plástico o tela , use agua tibia con agua suave sólo detergente. Para limpiar superficies de metal, límpielas con un paño suave y húmedo. No utilice abrasivos ni disolventes.
- 4 . No guarde el cochecito en un lugar húmedo, frío o caliente.
- 5 . Compruebe el bloqueo plegable cuando no esté en uso.
- 6 . No dejes tu cochecito afuera sin protección.
- 7 . Revise periódicamente la unidad para asegurarse de que no haya piezas sueltas o rotas.

LISTA DE EMBALAJE

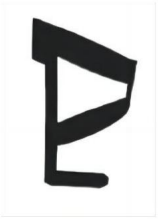
No. Componentes	Imagen	CANTIDAD
1		PC 1
2		PC 1
3		2 piezas

4	Posavasos		PC 1
5	Manejar		PC 1

Abrir y montar el cochecito

1. Suelte el pestillo de plegado y abra y despliegue el cochecito extendiendo el manijas y patas en direcciones opuestas como se muestra en la Figura 1.
2. Usando la posición , Baje la barra de metal, bloqueando el cochecito al aire libre. de sus pies como se muestra en la figura 2. Baje la barra de metal hasta que escuche un clic.

ADVERTENCIA

Un despliegue incompleto del cochecito puede provocar que éste se colapse mientras en uso . Consulte Fiqures3 y 4 como referencia.

3. Presione la rueda del botón de metal en la clavija de metal hasta que escuche un clic como se muestra en la Figura 5.

Para bloquear la rueda, presione la palanca roja hacia abajo. Para girar, presione la palanca roja. arriba como se muestra en la Figura 6.

ADVERTENCIA

Tire de él para asegurarse de que esté colocado correctamente. Un montaje incorrecto podría causar herida grave.

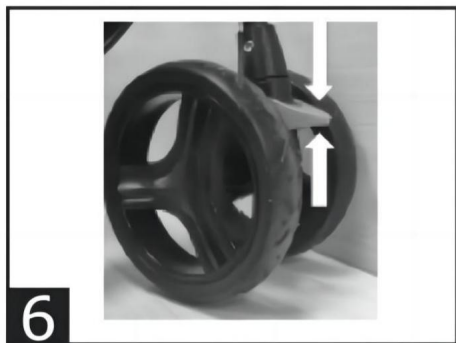
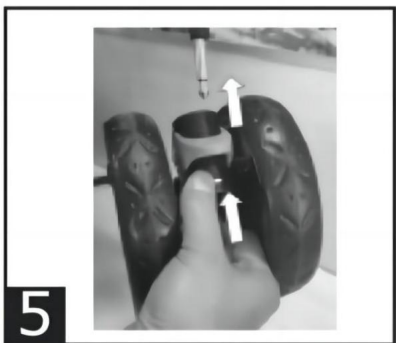
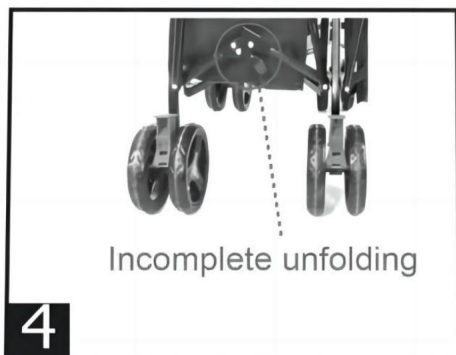
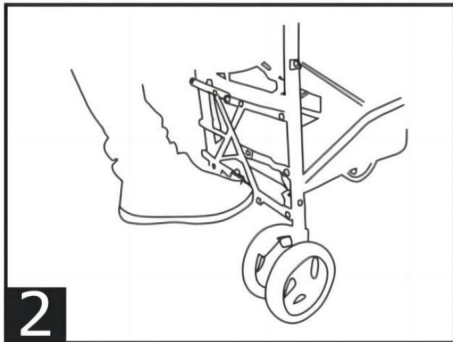
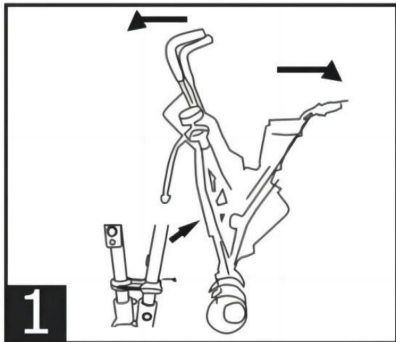

4. Fije la cubierta al marco como se muestra en la Figura 7. Deslice el clip hacia abajo por el marco hasta que encaje en su lugar como se muestra en la Figura 8. a)

Deslice el clip hacia abajo por el marco hasta que encaje en su lugar como se muestra en la Figura 8.

b) Envuelva el grifo de velcro en el manillar en el centro y en ambos lados. como mostrado en 8a, 8b y 8c.

5. Coloque el portavasos, Figura 9.

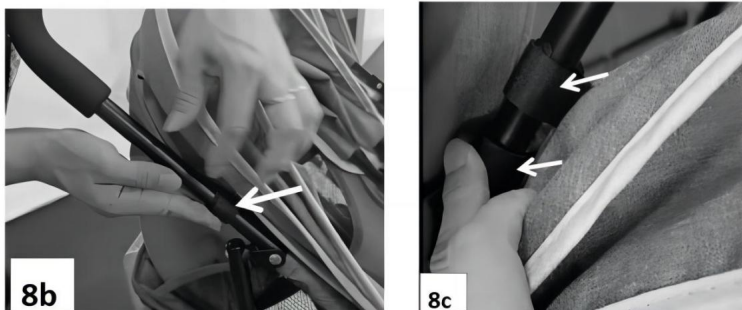
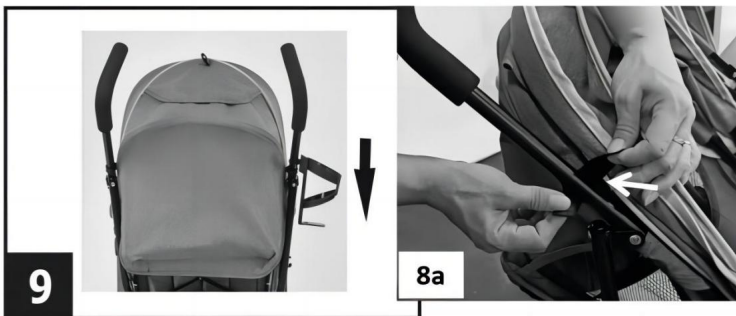
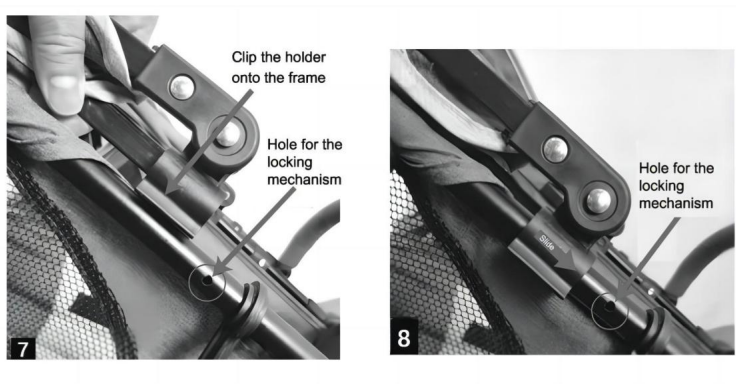

NOTA: El método de instalación correcto del mango se muestra en la Figura A, y el método de instalación incorrecto del mango se muestra en la Figura B.



A



B

Colocación del arnés

Evite lesiones graves por caídas o deslizamientos.

Utilice siempre el arnés

Después de abrochar las hebillas, ajuste el arnés para que quede cómodo alrededor de su niño

Para fijar el arnés

Inserte ambas hebillas en el cierre, consulte la Figura 11.

Para deshacer el arnés

Presione el botón entre los cierres para liberar las hebillas. Ver Figura 12

ADVERTENCIA

Nunca deje al niño desatendido.

Evite lesiones graves por caídas o deslizamientos.

Utilice siempre el arnés.

Cómo doblar el cochecito

1. Cierre la cubierta. Consulte la figura 13.

2. Mueva la palanca de metal hacia la izquierda y levante la barra de metal para desbloquear el doblar . Figura 14.

3. Junta las ruedas delanteras y las asas para plegar la silla de paseo. Cifra 15.

4. Bloquee el marco con el gancho en el costado del marco. , ver Figura 16.

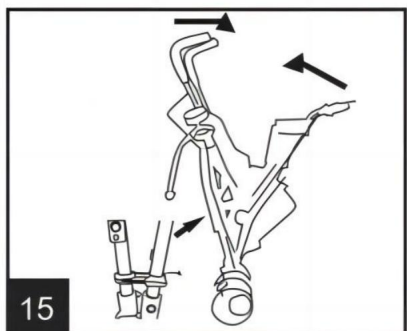
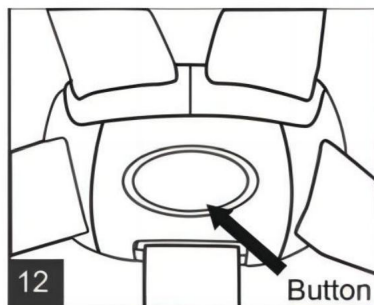
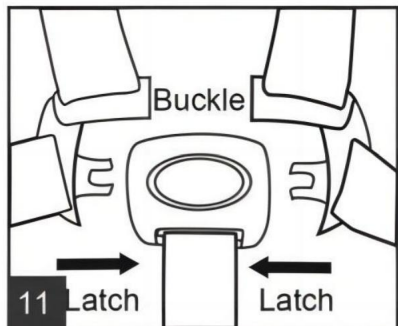

Usando el cochecito

Usando los frenos

1. Baje la palanca de frenos para bloquear el cochecito.
2. Levántelo para soltarlo. Ver Figura 17.

Ajustar el asiento

1. Apriete los botones y tire para bajar el respaldo. Ver Figura 18.
2. Apriete los botones con una mano y con la , y tire del otro extremo con el otra mano. Consulte la Figura 19.

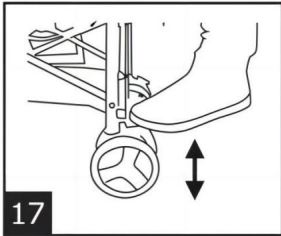

ADVERTENCIA

El incumplimiento de estas advertencias y de las instrucciones de montaje podría provocar en lesiones graves o la muerte.

1. Se requiere montaje de un adulto. Este cochecito contiene piezas pequeñas, que son solo para montaje por parte de adultos. Mantenga alejados a los niños pequeños mientras monta el paseante.
2. Retire el material protector y las bolsas de plástico y deséchelas antes montaje del cochecito.

3. El cochecito es adecuado para niños de 6 a 36 meses.
4. Asegúrese de que todos los dispositivos de bloqueo estén activados antes de su uso. Compruebe que el Los dispositivos de fijación del cochecito o del asiento están correctamente enganchados antes de su uso.
5. Evite lesiones graves por caídas o deslizamientos. Utilice SIEMPRE el cinturón de seguridad. Después de abrochar las hebillas, ajuste los cinturones para que se ajusten perfectamente a su hijo.
6. El cochecito es para un solo niño por asiento.
7. NO utilice la canasta de almacenamiento para transportar niños.
8. NUNCA levante el cochecito por el parachoques delantero.
9. SIEMPRE ponga los frenos al colocar o sacar al niño del vehículo.
el cochecito.
10. Manténgase alejado del niño al abrir el cochecito.
11. NO mantenga el cochecito cerca de superficies calientes o flujos eléctricos.
- 12 NUNCA deje al niño suelto mientras está en el cochecito.
13. NO permita que el niño gatee por debajo o por encima del parachoques delantero o párese en el cochecito.
14. NO levante el cochecito con el niño adentro.
15. El respaldo debe ser ajustado por un adulto.
16. Cualquier accesorio que no esté aprobado por Dream On Me no será usado.
17. NO cuelgue ni coloque artículos en el asa, la capota o la estructura del cochecito.
18. Este producto no es apto para correr, patinar u otros similares.
actividades.
19. Utilice SIEMPRE la correa de la entepierna en combinación con el cinturón cuando utilizando el arnés.
20. Uso del cochecito con un niño que pese más de 40 bs (18 kg) en cada asiento podría ser inseguro.
21. Para evitar riesgos peligrosos, NO , condición inestable.
coloque más de 11 libras (5 kg) en la canasta.
NO coloque más de 1,7 libras (0,8 kg) en la bandeja para padres o en el portavasos.
22. Para evitar la posibilidad de quemaduras graves, NUNCA coloque líquidos calientes en frente a la bandeja o en el portavasos.
23. Siga las instrucciones de lavado que se encuentran en la almohadilla del asiento.

Fabricante: Shanghaimuxinmuyeyouxiangongsi Dirección:

Shuangchenglu 803nong11hao1602A-1609shi, baoshanqu, shanghai 200000 CN.

Importado a AUS: SIHAO PTY LTD. 1 ROKEVA STREET ASTWOOD NSW 2122
Australia

Importado a EE. UU.: Sanven Technology Ltd. Suite 250, 9166 Anaheim Place,
Rancho Cucamonga, CA 91730



YH CONSULTING LIMITADO. C/O YH Consulting Limited
Oficina 147, Centurion House, London Road, Staines-
upon-Thames, Surrey, TW18 4AX



E-CrossStu GmbH
Mainzer Landstraße 69,
60329 Fráncfort del Meno.

VEVOR[®]

TOUGH TOOLS, HALF PRICE

Soporte técnico y certificado de garantía
electrónica www.vevor.com/support

VEVOR®

TOUGH TOOLS, HALF PRICE

Wsparcie techniczne i certyfikat e-gwarancji
www.vevor.com/support

LEKKI WÓZEK DZIECIĘCY

INSTRUKCJA OBSŁUGI

Nadal dokładamy wszelkich starań, aby zapewnić Państwu narzędzia w konkurencyjnej cenie. „Zaoszczędź o połowę”, „o połowę ceny” lub inne podobne wyrażenia używane przez nas przedstawiają jedynie szacunkową oszczędność, jaką możesz zyskać kupując u nas określone narzędzia w porównaniu z głównymi najlepszymi markami i niekoniecznie oznaczają uwzględnienie wszystkich kategorii oferowanych narzędzi przez nas. Przypominamy, aby podczas składania zamówienia u nas dokładnie sprawdzić, czy faktycznie oszczędzasz połowę w porównaniu z czołowymi markami.

VEVOR[®]
TOUGH TOOLS, HALF PRICE

LEKKA WAGA DZIECKA
SPACEROWICZ

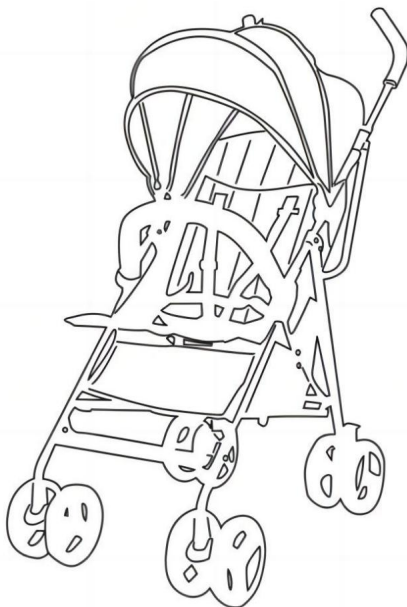

POTRZEBUJĘ POMOCY? SKONTAKTUJ SIĘ Z NAMI!

Masz pytania dotyczące produktu? Potrzebujesz wsparcia technicznego? Śmiało możesz się z nami skontaktować:

Wsparcie techniczne i certyfikat e-gwarancji
www.vevor.com/support

To jest oryginalna instrukcja. Przed przystąpieniem do obsługi prosimy o dokładne zapoznanie się ze wszystkimi instrukcjami. VEVOR zastrzega sobie jasną interpretację naszej instrukcji obsługi. Wygląd produktu zależy od produktu, który otrzymałeś. Proszę wybaczyć nam, że nie będziemy ponownie informować Państwa, jeśli pojawią się jakieś aktualizacje technologii lub oprogramowania naszego produktu.



CZYSZCZENIE I KONSERWACJA

UNIKAJ POWAŻNYCH OBRAŻEŃ. PROSZĘ WYKONAĆ RUTYNOVNĄ KONSERWACJĘ
KONTROLA

1. Nigdy na siłę nie składaj żadnych składanych lub regulowanych części.
2. Przed użyciem upewnij się, że wszystkie urządzenia są prawidłowo podłączone.
3. Do czyszczenia wyłącznie detergentem do powierzchni, używaj letniej wody z dodatkiem łagodnego plastikowych lub tkaninowych. Do czyszczenia metalowych powierzchni należy wycierać miękką, wilgotną szmatką. Nie używaj środków ściernych ani rozpuszczalników.
4. Nie przechowuj wózka w wilgotnym, zimnym lub gorącym miejscu.
5. Sprawdź blokadę składania, gdy nie jest używana.
6. Nie zostawiaj wózka na zewnątrz bez zabezpieczenia.
7. Regularnie sprawdzaj urządzenie, aby upewnić się, że żadne części nie są luźne lub uszkodzone.

LISTA OPAKOWAŃ

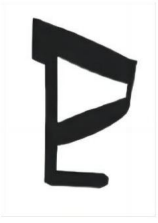
Nr Komponenty	Zdjęcie	ILOŚĆ
1 Rama Z Zderzak		1 szt
2 Daszek		1 szt
3 Przednie koła		2szt

4	Uchwyt na kubek		1 szt
5	Uchwyt		1 szt

Otwieranie i składanie wózka

1. Zwolnij zatrzask składania i rozłóż wózek rozkładając go uchwytami i nogi w przeciwnych kierunkach, jak pokazano na rysunku 1.
2. Używaj pozycji stóp, , opuść metalowy drążek, blokując wózek na otwartej przestrzeni jak pokazano na rysunku 2. opuść metalowy pręt, aż usłyszysz kliknięcie.

OSTRZEŻENIE

Niecałkowite rozłożenie wózka może spowodować jego zapadnięcie się podczas jazdy w użyciu . Proszę zobaczyć Figures3 i 4 w celach informacyjnych.

3. Naciśnij metalowe kółko przycisku na metalowym kołku, aż usłyszysz kliknięcie pokazano na rysunku 5.

Aby zablokować koło, naciśnij czerwoną dźwignię w dół. Aby obrócić, naciśnij czerwoną dźwignię w górę, jak pokazano na rysunku 6.

OSTRZEŻENIE

Pociągnij, aby upewnić się, że jest prawidłowo założony. Przyczyną może być nieprawidłowy montaż poważny uraz, obrażenie.

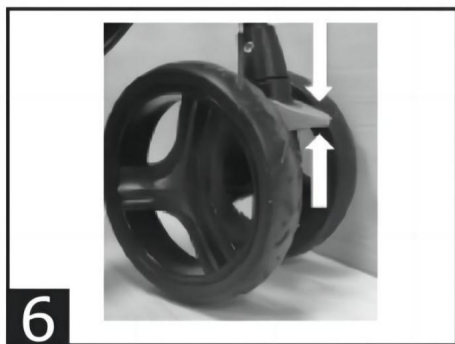
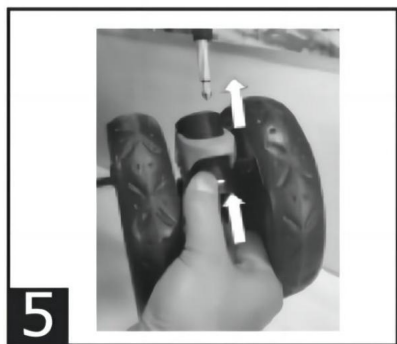
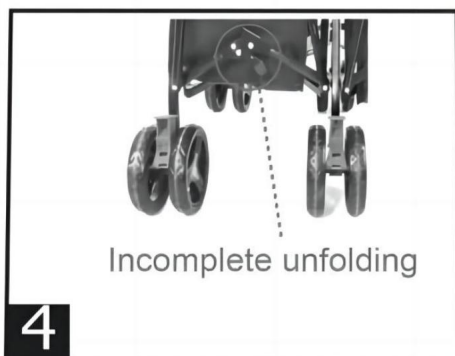
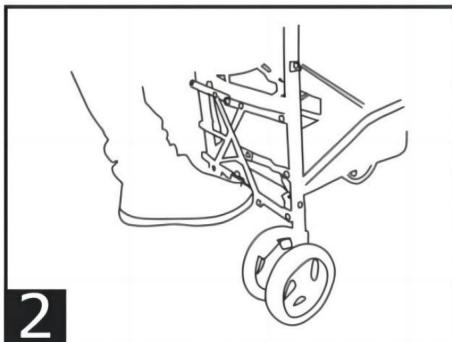
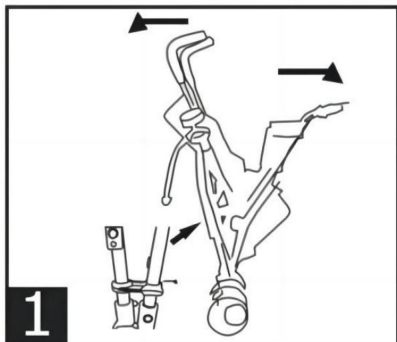

4. Przymocuj baldachim do ramy, jak pokazano na rysunku 7. Przesuń zacisk w dół ramy, aż zatrzaśnie się na miejscu, jak pokazano na rysunku 8. a) Przesuń zatrzask w dół ramy, aż zatrzaśnie się na miejscu, jak pokazano na rysunku 8.

b) Owiń rzep na kierownicy pośrodku i po obu stronach. Jak pokazane na 8a, 8b i 8c.

5. Zamocuj uchwyt na kubek ,rysunek 9.

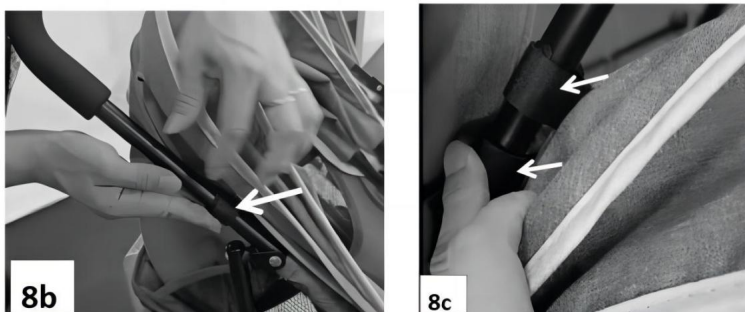
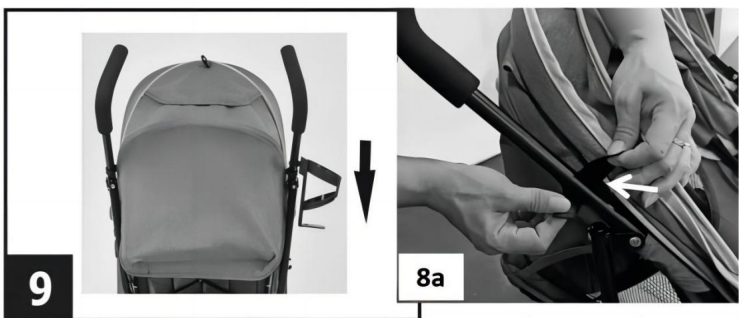
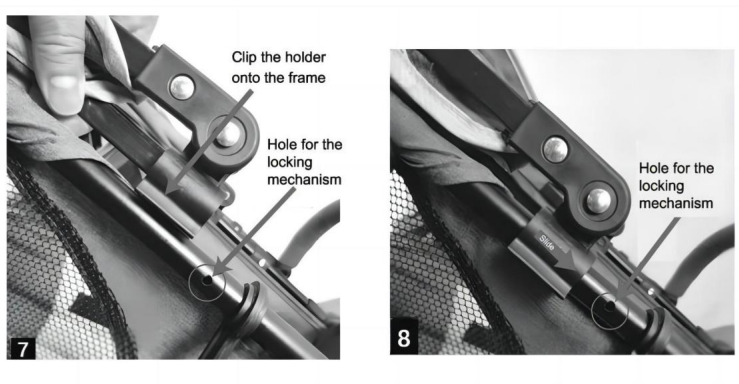

UWAGA: Prawidłowy sposób montażu uchwytu pokazano na rysunku A, a nieprawidłowy sposób montażu uchwytu pokazano na rysunku B.



A



B

Dopasowanie uprząży

Unikaj poważnych obrażeń w wyniku upadku lub wysunięcia się

Zawsze używaj uprząży

Po zapięciu klamer wyreguluj szelki tak, aby dobrze przylegały do ciała dziecka

Do mocowania uprząży

Włóż obie klamry do zapięcia , patrz Rysunek 11

Aby odpiąć uprząż

Naciśnij przycisk pomiędzy klamrami, aby zwolnić klamry. Zobacz rysunek 12

OSTRZEŻENIE

Nigdy nie zostawiaj dziecka bez opieki.

Unikaj poważnych obrażeń w wyniku upadku lub wysunięcia się.

Zawsze używaj uprząży.

Jak złożyć wózek

1. Zamknąć daszek, patrz rysunek 13.

2. Przesuń metalową dźwignię w lewo i kopnij metalowy drążek, aby odblokować zginać . Rysunek 14.

3. Złóż przednie koła i uchwyty, aby złożyć wózek. Postać 15.

4. Zablokuj ościeżnicę za pomocą haka z boku ościeżnicy , patrz rysunek 16.

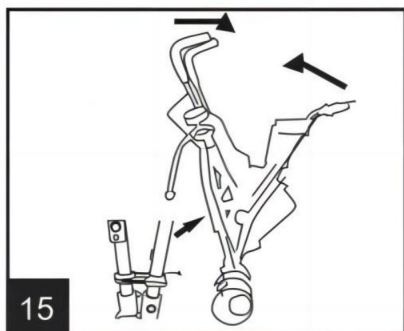
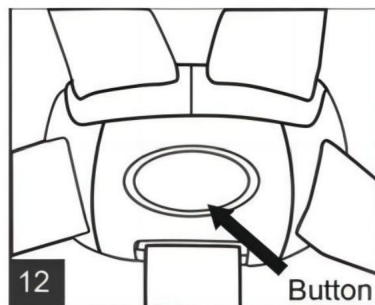
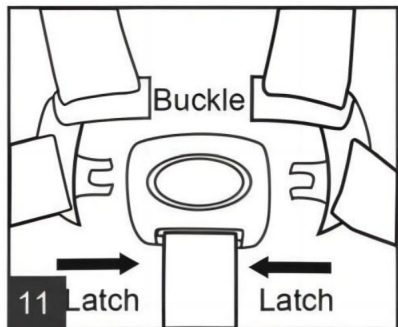

Korzystanie z wózka

Używanie hamulców

1. Naciśnij dźwignię hamulca, aby zablokować wózek.
2. Podnieś go, aby zwolnić. Zobacz rysunek 17 .

Regulacja siedzenia

1. Ściśnij przyciski i pociągnij do dolnego oparcia. Zobacz rysunek 18.
2. Ściśnij przyciski jedną ręką, drugą ręką. Zobacz , i pociągnij za drugi koniec za pomocą rysunek 19.

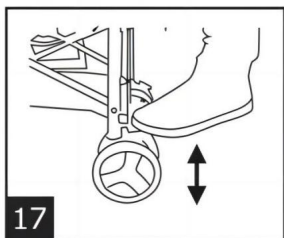

OSTRZEŻENIE

Może to skutkować nieprzestrzeganiem tych ostrzeżeń i instrukcji montażu

w przypadku poważnych obrażeń lub śmierci.

1. Wymagany jest montaż osoby dorosłej. Wózek zawiera małe części, tj do montażu wyłącznie przez osoby dorosłe. Podczas montażu należy trzymać małe dzieci z daleka spacerowicz.
2. Usuń materiały ochronne i plastikowe torby i wyrzuć je wcześniej montaż wózka.

3. Wózek przeznaczony jest dla dzieci w wieku od 6 do 36 miesięcy.
4. Przed użyciem upewnij się, że wszystkie urządzenia blokujące są załączone. Sprawdź, czy elementy mocujące wózek lub siedzisko są prawidłowo zapięte przed użyciem.
5. Unikaj poważnych obrażeń w wyniku upadku lub wysunięcia się. ZAWSZE używaj pasów bezpieczeństwa. Po zapięciu klamer wyreguluj pasy tak, aby dobrze przylegały do ciała dziecka.
6. Wózek przeznaczony jest wyłącznie dla jednego dziecka na jedno miejsce.
7. NIE WOLNO używać kosza do przechowywania dzieci.
8. NIGDY nie podnoś wózka za przedni zderzak.
9. ZAWSZE zaciągaj hamulce podczas wkładania lub wyjmowania dziecka z fotelika wózek.
10. Trzymaj się z daleka od dziecka podczas otwierania wózka.
11. NIE trzymaj wózka w pobliżu gorących powierzchni lub źródeł prądu elektrycznego.
12. NIGDY nie zostawiaj dziecka w wózku bez mocowania.
13. NIE pozwalaj dziecku czołgać się pod lub nad przednim zderzakiem stać w wózku.
14. NIE podnosić wózka z dzieckiem w środku.
15. Regulacji oparcia powinna dokonać osoba dorosła.
16. Wszelkie akcesoria niezatwierdzone przez Dream On Me nie będą używane.
17. NIE wieszaj ani nie umieszczaj przedmiotów na rączce, baldachimie ani ramie wózka.
18. Ten produkt nie nadaje się do biegania, jazdy na łyżwach ani innych podobnych ćwiczeń zajęcia.
19. ZAWSZE używaj paska krokowego w połączeniu z pasem biodrowym za pomocą uprząży.
20. Używanie wózka z dzieckiem o wadze powyżej 40 funtów (18 kg) na każde siedzenie może być niebezpieczne.
21. Aby zapobiec ryzyku, NIE , stan niestabilny. umieszczaj w koszu więcej niż 5 kg. NIE umieszczaj na tacy dla rodziców ani uchwycie na kubek przedmiotów o wadze większej niż 0,8 kg.
22. Aby zapobiec poważnym poparzeniom, NIGDY nie wlewaj do urządzenia gorących płynów z przodu tacy lub w uchwycie na kubek.
23. Postępuj zgodnie z instrukcją prania umieszczoną na poduszce siedziska.

Producent: Shanghaimuxinmuyeyouxiangongsi Adres:

Shuangchenglu 803nong11hao1602A-1609shi, baoshanqu, szanghaj 200000 CN.

Import do AUS: SIHAO PTY LTD. 1 ROKEVA STREETEASTWOOD NSW 2122 Australia

Import do USA: Sanven Technology Ltd. Suite 250, 9166 Anaheim Place, Rancho

Cucamonga, CA 91730

REPUBLIKA	Wielkiej Brytanii
-----------	-------------------

YH CONSULTING SPÓŁKA Z OGRANICZONĄ

ODPOWIEDZIALNOŚCIĄ. C/O YH Consulting Limited Office

147, Centurion House, London Road, Staines-upon-Thames, Surrey, TW18 4AX

REPREZENT	KE
-----------	----

E-CrossStu GmbH

Mainzer Landstr.69,

60329 Frankfurt nad Menem.

VEVOR[®]

TOUGH TOOLS, HALF PRICE

Wsparcie techniczne i certyfikat e-gwarancji

www.vevor.com/support

VEVOR[®]

TOUGH TOOLS, HALF PRICE

**Technische ondersteuning en e-
garantiecertificaat www.vevor.com/support**

LICHTGEWICHT BABYWANDELWAGEN

GEBRUIKSAANWIJZING

We blijven ons inzetten om u gereedschap tegen een concurrerende prijs te bieden.

'Bespaar de helft', 'Halve prijs' of andere soortgelijke uitdrukkingen die door ons worden gebruikt vertegenwoordigen slechts een schatting van de besparingen die u zou kunnen profiteren als u bepaalde gereedschappen bij ons koopt in vergelijking met de grote topmerken en betekenen niet noodzakelijkerwijs dat ze alle categorieën van aangeboden gereedschappen dekken. door ons. Wij verzoeken u vriendelijk om bij het plaatsen van een bestelling bij ons goed na te gaan of u daadwerkelijk de helft bespaart in vergelijking met de grote topmerken.

VEVOR[®]
TOUGH TOOLS, HALF PRICE

LICHTGEWICHT BABY
WANDELWAGEN

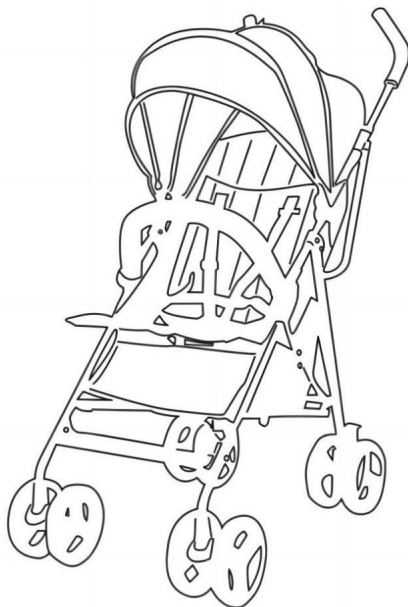

HULP NODIG? NEEM CONTACT MET ONS OP!

Heeft u productvragen? Technische ondersteuning nodig? Neem dan gerust contact met ons op:

Technische ondersteuning en e-garantiecertificaat www.vevor.com/support

Dit is de originele instructie. Lees alle instructies in de handleiding zorgvuldig door voordat u ermee aan de slag gaat. VEVOR behoudt zich een duidelijke interpretatie van onze gebruikershandleiding voor. Het uiterlijk van het product is afhankelijk van het product dat u heeft ontvangen. Vergeef ons alstublieft dat we u niet opnieuw zullen informeren als er technologie- of software-updates zijn voor ons product.



REINIGING & ONDERHOUD

VOORKOM ERNSTIG LETSEL. GELIEVE EEN ROUTINEONDERHOUD TE DOEN INSPECTIE

1. Forceer nooit opklapbare of verstelbare onderdelen.
2. Zorg ervoor dat alle apparaten vóór gebruik correct zijn aangesloten.
3. Alleen voor het reinigen van plastic of stoffen , gebruik lauw water met mild oppervlaktereinigingsmiddel. Om het metalen oppervlak schoon te maken, veegt u het schoon met een zachte, vochtige doek. Gebruik geen schuurmiddelen of oplosmiddelen.
4. Bewaar de kinderwagen niet op een vochtige, koude of warme plaats.
5. Controleer het vouwslot wanneer het niet in gebruik is.
6. Laat uw kinderwagen niet onbeschermd buiten staan.
7. Controleer het apparaat regelmatig om er zeker van te zijn dat er geen onderdelen loszitten of kapot zijn.

VERPAKKINGSLIJST

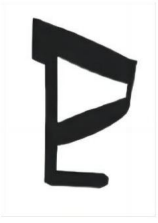
Nr. Componenten	Afbeelding	AANTAL
1 Kader met Bumper		1 STUK
2 Overkapping		1 STUK
3 Voorwielen		2 STUKS

4	Bekerhouder		1 STUK
5	Hendel		1 STUK

De kinderwagen openen en in elkaar zetten

1. Maak de vouwsluiting los en open en vouw de kinderwagen uit door de vouw uit te spreiden handgrepen en poten in tegengestelde richtingen, zoals weergegeven in figuur 1.
2. Gebruik uw voetpositie, Laat de metalen stang zakken en vergrendel de kinderwagen in de open lucht zoals weergegeven in figuur 2. laat de metalen staaf zakken totdat u een klik hoort.

WAARSCHUWING

Het onvolledig uitvouwen van de kinderwagen kan ertoe leiden dat de kinderwagen tijdens het inklappen in elkaar klappt in gebruik . Zie Figures3 en 4 ter referentie.

3. Druk op het metalen knop wiel op de metalen pen totdat u een klik hoort weergegeven in Figuur 5.

Om het stuur te vergrendelen drukt u de rode hendel naar beneden. Om te draaien drukt u op de rode hendel omhoog, zoals weergegeven in Figuur 6.

WAARSCHUWING

Trek eraan om er zeker van te zijn dat het goed zit. Een onjuiste montage kan dit veroorzaken ernstig letsel.

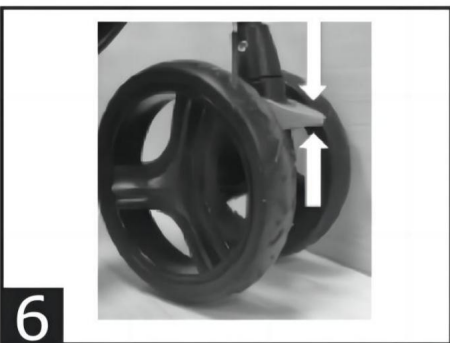
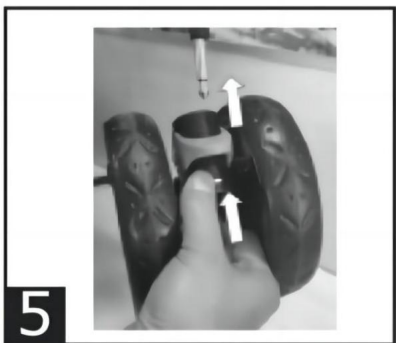
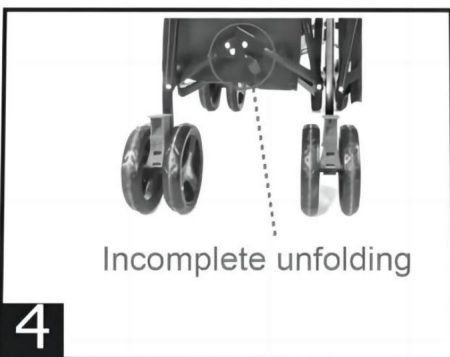
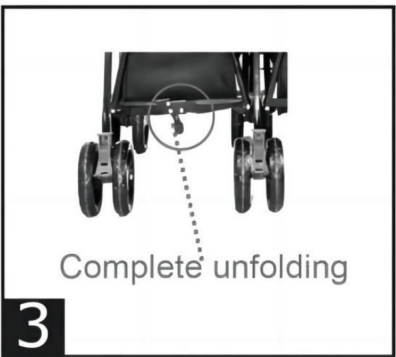
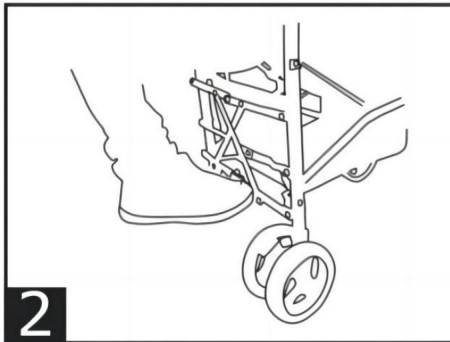
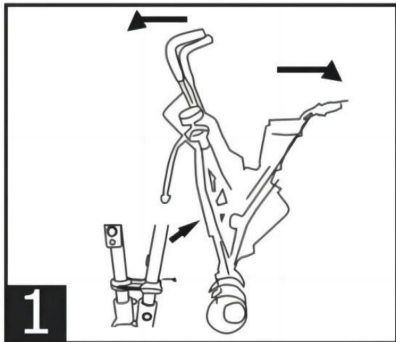

4. Bevestig de kap op het frame zoals getoond in Figuur 7. Schuif de clip langs het frame totdat deze op zijn plaats klikt, zoals getoond in Figuur 8. a) Schuif de clip langs het frame totdat deze op zijn plaats klikt, zoals getoond in Figuur 8.

b) Wikkel het klittenband om het stuur in het midden en aan beide zijanten. als getoond op 8a, 8b & 8c.

5. Bevestig de bekerhouder **Figuur 9**.

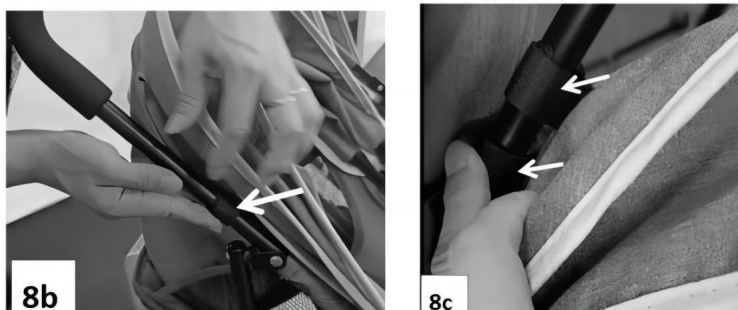
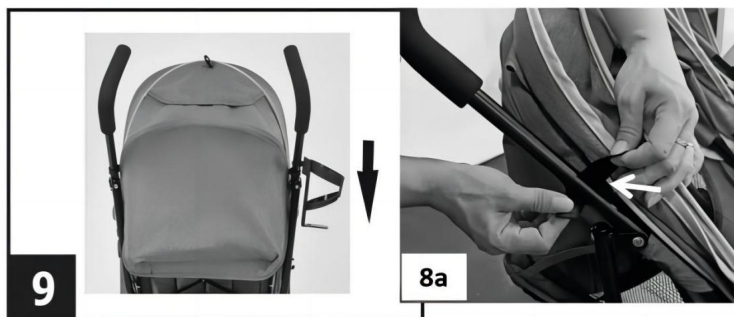
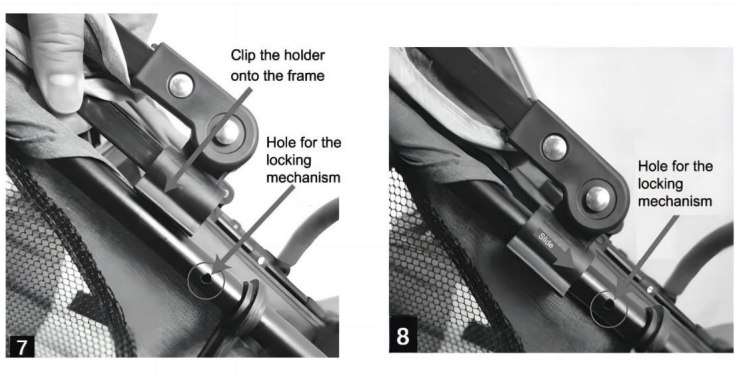

OPMERKING: De juiste installatiemethode van de handgreep wordt weergegeven in afbeelding A, en de onjuiste installatiemethode van de handgreep wordt weergegeven in afbeelding B.



A



B

Het aanbrengen van het harnas

Voorkom ernstig letsel door vallen of uitglijden

Gebruik altijd het harnas

Nadat u de gespen heeft vastgemaakt, past u het harnas aan zodat het goed om uw lichaam past kind

Om het harnas aan te bevestigen

Steek beide gespen in de sluiting, zie Figuur 11

Om het harnas los te maken

Druk op de knop tussen de gespen om de gespen los te maken. Zie Figuur 12

WAARSCHUWING

Laat het kind nooit zonder toezicht achter.

Voorkom ernstig letsel door vallen of uitglijden.

Gebruik altijd het harnas.

Hoe de kinderwagen op te vouwen

1. Sluit de kap, zie figuur 13.

2. Beweeg de metalen hendel naar links en schop de metalen staaf omhoog om te ontgrendelen vouw . Figuur 14.

3. Breng de voorwielen en handgrepen samen om de kinderwagen op te vouwen. Figuur 15.

4. Vergrendel het frame met de haak aan de zijkant van het frame, zie Figuur 16.

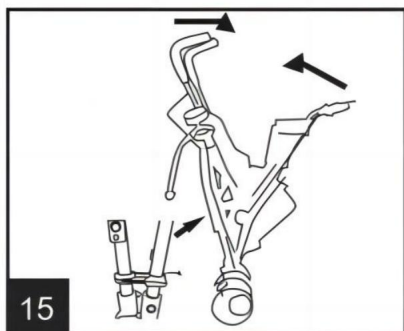
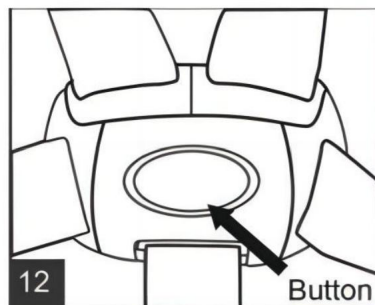
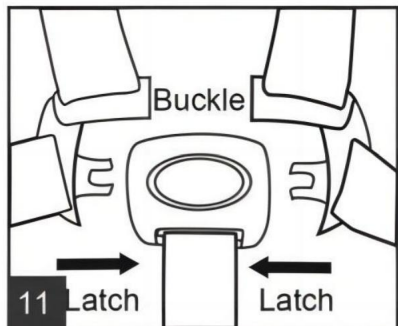

Het gebruik van de kinderwagen

Het gebruik van de remmen

1. Trap de remhendel naar beneden om de kinderwagen te vergrendelen.
2. Til het op om het los te laten. Zie Figuur 17.

De stoel afstellen

1. Knijp de knoppen in en trek ze naar beneden om de rugleuning te laten zakken. Zie Figuur 18.
2. Knijp met één hand in de knoppen. Zie afbeelding 19. , en trek aan het andere uiteinde met de

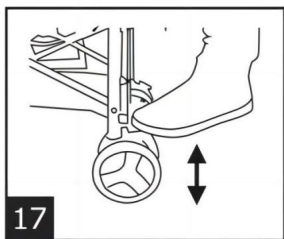

WAARSCHUWING

Het niet opvolgen van deze waarschuwingen en de montage-instructies kan hiervan het gevolg zijn bij ernstig letsel of overlijden.

1. Montage door volwassenen is vereist. Deze kinderwagen bevat kleine onderdelen alleen voor montage door volwassenen. Houd kleine kinderen uit de buurt tijdens het monteren van de wandelwagen.
2. Verwijder het beschermende materiaal en de plastic zakken en gooi deze eerst weg het in elkaar zetten van de kinderwagen.

3. De kinderwagen is geschikt voor kinderen van 6 tot 36 maanden.
4. Zorg ervoor dat alle vergrendelingen vóór gebruik zijn vergrendeld. Controleer of de kinderwagen- of stoelbevestigingen vóór gebruik correct zijn vastgemaakt.
5. Voorkom ernstig letsel door vallen of uitglijden. Gebruik ALTIJD de veiligheidsgordel. Nadat u de gespen heeft vastgemaakt, kunt u de riemen zo afstellen dat ze goed om uw kind passen.
6. De kinderwagen is geschikt voor slechts één kind per stoel.
7. Gebruik de opbergmand NIET om kinderen te vervoeren.
8. Til de kinderwagen NOOIT op aan de voorbumper.
9. Stel ALTIJD de remmen in werking wanneer u een kind in het voertuig plaatst of eruit haalt de kinderwagen.
10. Blijf uit de buurt van het kind wanneer u de kinderwagen opent.
11. Bewaar de kinderwagen NIET in de buurt van hete oppervlakken of elektrische stromen.
12. Laat het kind NOOIT los terwijl het in de kinderwagen zit.
13. Laat het kind NIET onder of over de voorbumper kruipen in de kinderwagen staan.
14. Til de kinderwagen NIET op als het kind erin zit.
15. De rugleuning moet door een volwassene worden afgesteld.
16. Accessoires die niet door Dream On Me zijn goedgekeurd, zijn dat niet gebruikt.
17. Hang of plaats GEEN voorwerpen op het handvat, de kap of het frame van de kinderwagen.
18. Dit product is niet geschikt voor hardlopen, skaten of iets dergelijks activiteiten.
19. Gebruik ALTIJD de kruisband in combinatie met de heupgordel met behulp van het harnas.
20. Gebruik van de kinderwagen met een kind dat meer dan 18 kg weegt elke stoel kan onveilig zijn.
21. Om gevaarlijke situaties te voorkomen, plaatst u NIET meer dan 5 kg (11 lbs) in de mand. Plaats NIET meer dan 0,8 kg (1,7 lbs) in het ouderblad of de bekerhouder.
22. Om de kans op ernstige brandwonden te voorkomen, plaats NOOIT hete vloeistoffen in het apparaat voorkant van het dienblad of in de bekerhouder.
23. Volg de wasinstructies op het zitkussen.

Fabrikant: Shanghaimuxinmuyeyouxiangongsi **Adres:**

Shuangchenglu 803nong11hao1602A-1609shi, baoshanqu, shanghai 200000 CN.

Geïmporteerd naar AUS: SIHAO PTY LTD. 1 ROKEVA STREETEASTWOOD NSW
2122 Australië

Geïmporteerd naar de VS: Sanven Technology Ltd. Suite 250, 9166 Anaheim Place,
Rancho Cucamonga, CA 91730



YH CONSULTING LIMITED. C/O YH Consulting
Limited Office 147, Centurion House, London Road,
Staines-upon-Thames, Surrey, TW18 4AX



E-CrossStu GmbH
Mainzer Landstr.69,
60329 Frankfort aan de Main.

VEVOR[®]

TOUGH TOOLS, HALF PRICE

Technische ondersteuning en e-
garantiecertificaat www.vevor.com/support

VEVOR[®]

TOUGH TOOLS, HALF PRICE

Teknisk support och e-garanticertifikat
www.vevor.com/support

LÄTT BABYVAGN

BRUKSANVISNINGAR

Vi fortsätter att vara engagerade i att ge dig verktyg till konkurrenskraftiga priser.

"Spara hälften", "halva priset" eller andra liknande uttryck som används av oss representerar bara en uppskattning av besparingar du kan dra nytta av att köpa vissa verktyg hos oss jämfört med de stora toppmärkena och betyder inte nödvändigtvis att täcka alla kategorier av verktyg som erbjuds av oss. Du påminns vänligen om att noggrant kontrollera när du gör en beställning hos oss om du faktiskt sparar hälften i jämförelse med de främsta stora varumärkena.

VEVOR®

TOUGH TOOLS, HALF PRICE

LÄTTVIKTSBEBIS

SITTVAGN

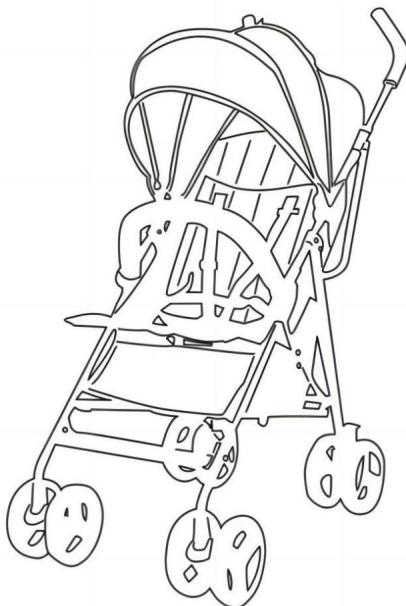

BEHÖVS HJÄLP? KONTAKTA OSS!

Har du produktfrågor? Behöver du teknisk support? Kontakta oss gärna:

Teknisk support och e-garanticertifikat
www.vevor.com/support

Detta är den ursprungliga instruktionen, läs alla instruktioner noggrant innan du använder den. VEVOR reserverar sig för en tydlig tolkning av vår användarmanual. Utseendet på produkten är beroende av den produkt du fått. Ursäkta oss att vi inte kommer att informera dig igen om det finns någon teknik eller mjukvaruuppdateringar på vår produkt.



RENGÖRING & UNDERHÅLL

UNDBIK ALLVARLIG SKADA. GÖR RUTINUNDERHÅLL INSPEKTION

- 1 . Tvinga aldrig några vikbara eller justerbara delar.
- 2 . Se till att alla enheter är korrekt inkopplade före användning.
- 3 . För att rengöra endast plast- eller , använd ljummet vatten med mild tygtvättmedel För att rengöra metallytan, torka ren med en mjuk, fuktig trasa. Använd inte slipmedel eller lösningsmedel.
- 4 . Förvara inte vagnen på en fuktig, kall eller varm plats.
- 5 . Kontrollera viklåset när det inte används.
- 6 . Lämna inte din barnvagn utanför oskyddad.
- 7 . Kontrollera regelbundet enheten för att säkerställa att inga delar är lösa eller trasiga.

FÖRPACKNINGSLISTA

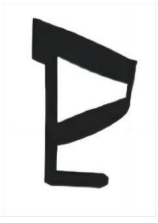
Nej.	Komponenter	Bild	ANTAL
1	Ram med Stötfångare		1 ST
2	Tak		1 ST
3	Framhjul		2 st

4	Mugghållare		1 ST
5	Hantera		1 ST

Öppna och montera vagnen

1. Släpp fällspärren och öppna fälla ut vagnen genom att sprida ut handtag och ben i motsatta riktningar som visas i figur 1.
2. Använd din , sänk ner metallstången och lås vagnen i det fria fotposition som visas i figur 2 . sänk ned metallstången tills du hör ett klick.

VARNING

Ofullständig utfällning av vagnen kan göra att vagnen kollapsar under tiden i användning . Se Figures3 och 4 för referens.

3. Tryck på metallknapphjulet på metallpinnen tills du hör ett klick visas i figur 5.

För att låsa hjulet, tryck ner den röda spaken. För att vrida, tryck på den röda spaken upp som visas i figur 6.

VARNING

Dra i den för att se till att den är korrekt påslagen. Felaktig montering kan orsaka allvarlig skada.

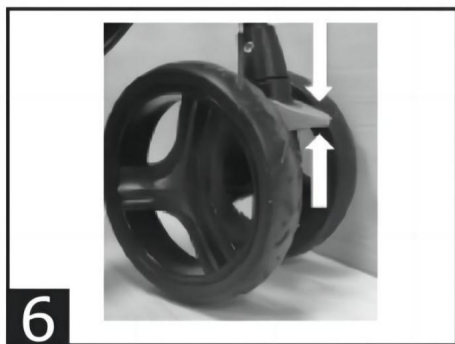
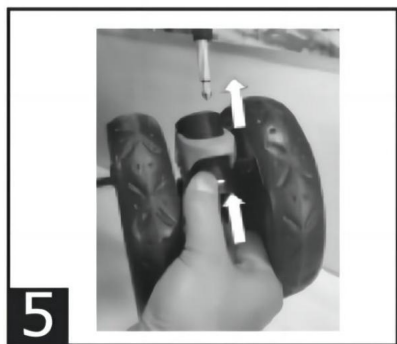
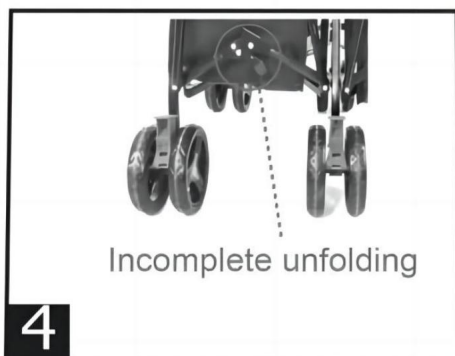
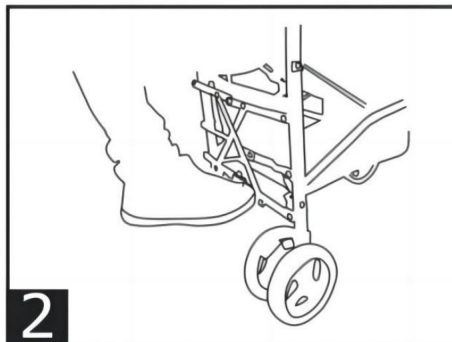
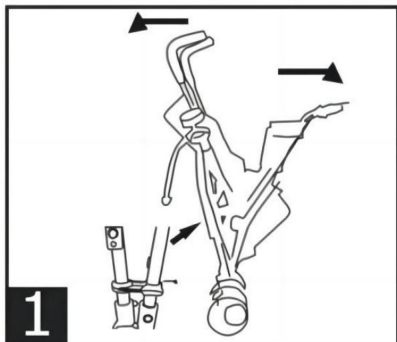

4. Fäst kapellet på ramen som visas i figur 7. Skjut klämman nedåt ramen tills den klickar på plats som visas i figur 8. a) Skjut klämman nedåt ramen tills den klickar på plats som visas i figur 8.

b) Linda kardborrbandet på styret i mitten och på båda sidorna. som visas på 8a, 8b och 8c.

5. Fäst mugghållaren, figur 9.

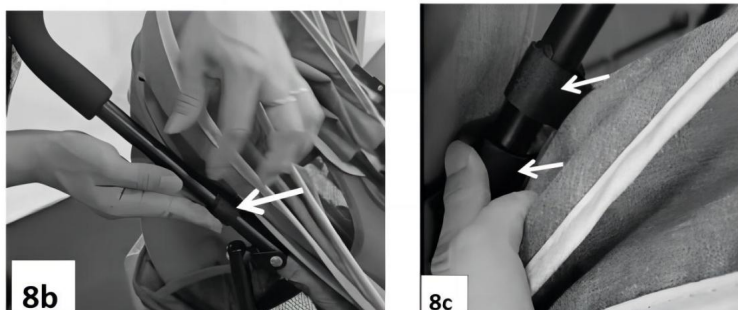
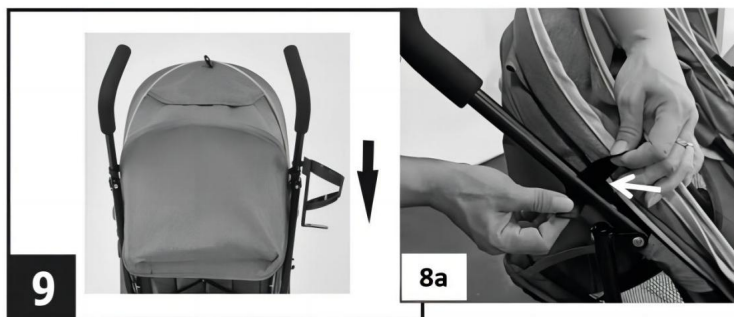
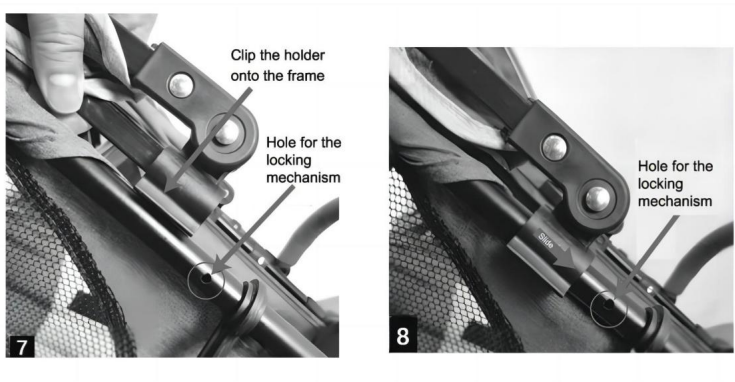

OBS: Den korrekta installationsmetoden för handtaget visas i figur A, och den felaktiga installationsmetoden för handtaget visas i figur B.



A



B

Montering av selen

Undvik allvarliga skador genom att falla eller glida ut

Använd alltid selen

När du har fäst spännena, justera selen så att den sitter tätt runt din barn

För att fästa selen

Sätt in båda spännena i spännet, se figur 11

För att lossa selen

Tryck på knappen mellan spännena för att lossa spännena. Se figur 12

VARNING

Lämna aldrig barnet utan tillsyn.

Undvik allvarliga skador genom att falla eller glida ut.

Använd alltid selen.

Hur man fäller ihop vagnen

1. Stäng kapellet, se figur 13.
2. Flytta metallspaken åt vänster och sparka upp metallstången för att låsa upp vika ihop . Bild 14.

3. Sätt ihop framhjulen och handtagen för att fälla ihop vagnen . Figur 15.

4. Lås ramen med krok på sidan av ramen , se bild 16.

, se bild 16.

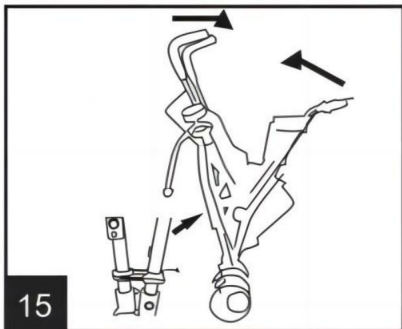
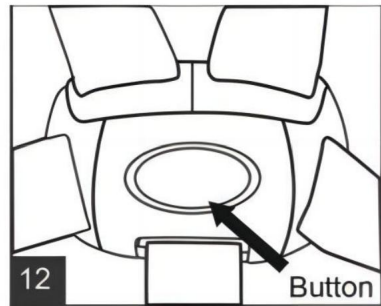
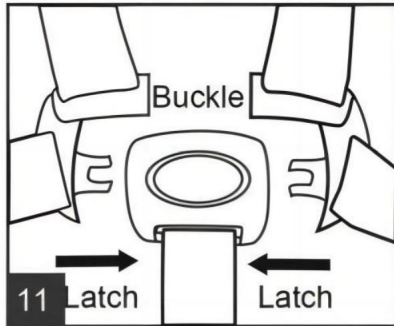

Använda barnvagnen

Använda bromsarna

- 1 . Kliv ner på bromsspaken för att låsa vagnen.
- 2 . Lyft upp den för att släppa. Se figur 17 .

Justering av sätet

1. Tryck på knapparna och dra till det sänkta ryggstödet . Se bild 18.
2. Tryck på knapparna med ena handen , och dra i andra änden med och andra handen Se figur 19.

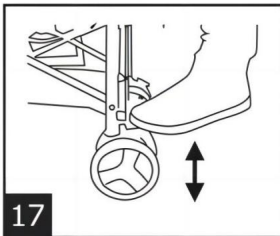

VARNING

Underlåtenhet att följa dessa varningar och monteringsanvisningarna kan bli följden allvarlig skada eller dödsfall.

1. Vuxenmontering krävs . Denna vagn innehåller små delar, som är endast för montering av vuxna Håll små barn borta medan du monterar sittvagn.
2. Ta bort skyddsmaterial och plastpåsar och kassera dem innan montering av vagnen.

3. Barnvagn är lämplig för barn från 6 till 36 månader.
 4. Se till att alla låsanordningar är inkopplade före användning. Kontrollera att barnvagns- eller sätesfäste är korrekt inkopplade före användning.
 5. Undvik allvarlig skada genom att falla eller glida ut. Använd ALLTID bilbälte. Efter att ha spänt fast spännen, justera bältena för att få en åtsittande passform runt ditt barn.
 6. Barnvagnen är endast för ett barn per sittplats.
 7. ANVÄND INTE förvaringskorg för att bära barn.
 8. Lyft ALDRIG vagnen i den främre stötfångaren.
 9. Aktivera ALLTID bromsarna när du placerar barn i eller tar bort barnet barnvagnen.
 10. Håll dig borta från barnet när du öppnar vagnen.
 11. Förvara INTE barnvagnen nära heta ytor eller elektriska flussmedel.
 - 12 Lämna ALDRIG barnet fritt när det är i vagnen.
 13. LÅT INTE barnet krypa ut under eller över den främre stötfångaren eller stå i vagnen.
 14. Lyft INTE vagnen med ett barn inuti.
 15. Ryggstödet ska justeras av en vuxen.
 16. Tillbehör som inte är godkända av Dream On Me ska inte vara det
- Begagnade.
17. Häng eller placera INTE föremål på barnvagnens handtag, kapell eller ram.
 18. Denna produkt är inte lämplig för löpning, skridskoåkning eller liknande aktiviteter.
 19. Använd ALLTID grenremmen i kombination med midjebältet när använda selen.
 20. Användning av vagnen med ett barn som väger mer än 40 bs (18 kg) på varje sittplats kan vara osäkert.
 21. För att förhindra en farlig, lägg , instabilt tillstånd. INTE mer än 5 kg i korgen. Placera INTE mer än 0,8 kg (1,7 lbs) i föräldrbrickan eller mugghållaren.
 22. För att förhindra risken för allvarliga brännskador, placera ALDRIG heta vätskor i framsidan av brickan eller i mugghållaren.
 23. Följ tvättråden på sittdynan.

Tillverkare: Shanghaimuxinmuyeyouxiangongsi **Adress:**

Shuangchenglu 803nong11hao1602A-1609shi, baoshanqu, shanghai 200000 CN.

Importerad till AUS: SIHAO PTY LTD. 1 ROKEVA STREETEASTWOOD NSW 2122

Australien

Importerad till USA: Sanven Technology Ltd. Suite 250, 9166 Anaheim Place,

Rancho Cucamonga, CA 91730



YH CONSULTING LIMITED. C/O YH Consulting

Limited Office 147, Centurion House, London

Road, Staines-upon-Thames, Surrey, TW18 4AX



E-CrossStu GmbH

Mainzer Landstr.69,

60329 Frankfurt am Main.

VEVOR®

TOUGH TOOLS, HALF PRICE

Teknisk support och e-garanticertifikat

www.vevor.com/support