

VEVOR[®]

TOUGH TOOLS, HALF PRICE

Technical Support and E-Warranty Certificate www.vevor.com/support

SLIDING GATE ROLLER

MODEL:1703/1704

We continue to be committed to provide you tools with competitive price. "Save Half", "Half Price" or any other similar expressions used by us only represents an estimate of savings you might benefit from buying certain tools with us compared to the major top brands and does not necessarily mean to cover all categories of tools offered by us. You are kindly reminded to verify carefully when you are placing an order with us if you are actually Saving Half in comparison with the top major brands.

VEVOR®

TOUGH TOOLS, HALF PRICE

SLIDING GATE ROLLER

Model:1703/1704

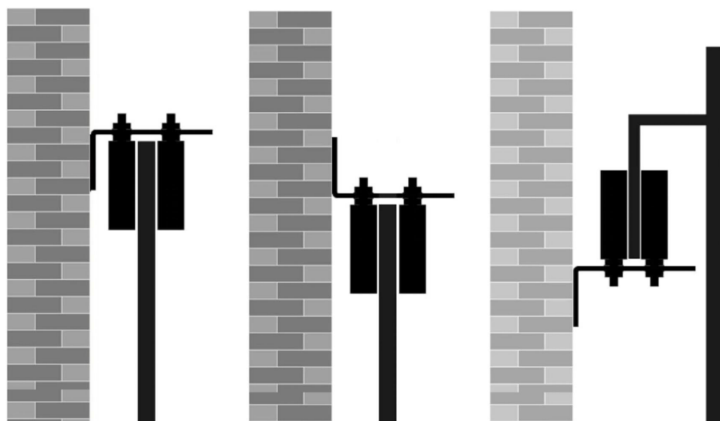

NEED HELP? CONTACT US!

Have product questions? Need technical support? Please feel free to contact us:

Technical Support and E-Warranty Certificate

www.vevor.com/support

This is the original instruction, please read all manual instructions carefully before operating. VEVOR reserves a clear interpretation of our user manual. The appearance of the product shall be subject to the product you received. Please forgive us that we won't inform you again if there are any technology or software updates on our product.

SAFETY INSTRUCTIONS

- 1.The sliding door roller should be installed by adults.
- 2.Children are prohibited from installing the product.
- 3.Check the product regularly whether it is stable to avoid damage from the welding position.

PARAMETER LIST

Model	1703	1704
Roller Diameter	Ø50mm	Ø40mm
Roller Length	151mm	149.2mm
Bracket Shape	L Mode	L Mode
Bracket Installation Hole	4	2
Roller Quantity	2	2
Roller Spacing	5-93mm	5-80mm

PARTS LIST

MODEL	ITEM NAME	1703 QTY	1704 QTY
A	L bracket	1	1
B	roller	2	2
C	Bolt	2	2
D	Plastic expansion screw	4	2
E	Nut	6	6
F	Metallic gasket	4	4
G	Screw	4	2

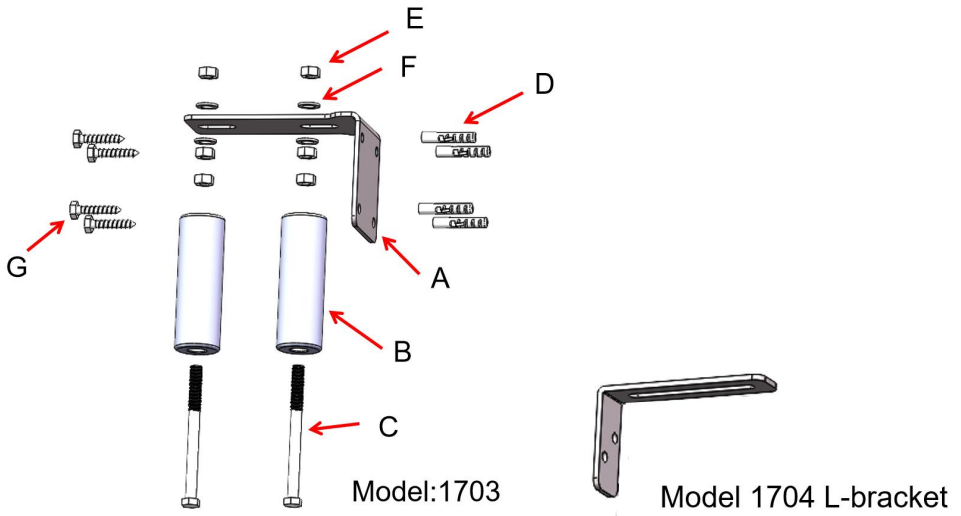

Note: Model 1703 and 1704 are equipped with open 19mm wrench and an inside hexagonal wrench.

Model 1704 Only two plastic expansion screws D and screw G.

INSTALLATION GUIDE

1. First, mark the position of the mounting holes on the wall through the 4 screw holes of the L-shaped bracket;

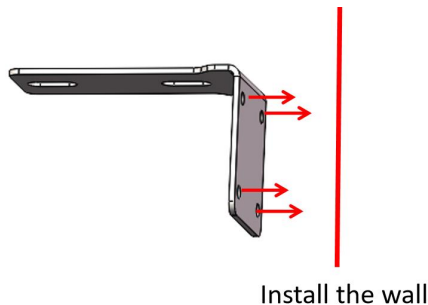

Install the wall

Note: Model 1704 Mark the two screw holes.

2. Drilling holes in the marked position with an impact drill; The inner diameter is 12mm and the depth of the hole is 65mm.



Note:Model 1704 Drilling of the two screw holes.

3.Put 4 plastic expansion screws into the drilled hole in the mounting wall;
Bolt the L-shaped bracket in the plastic expansion screw;

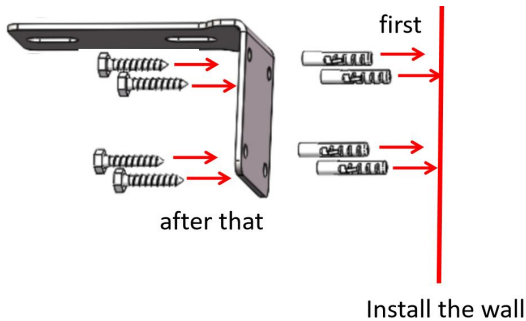

Note:Model 1704 Install the two plastic expansion screws D and screw G.

4.Install a roller on the L-shaped bracket, first install near the end of the wall;As shown, the bolts first pass through the roller, pass through two nuts, then pass through a metal gasket, then pass through the U groove of the L-shaped bracket, then pass through a metal gasket, and finally tighten the bolts with the nut; the roller is installed.

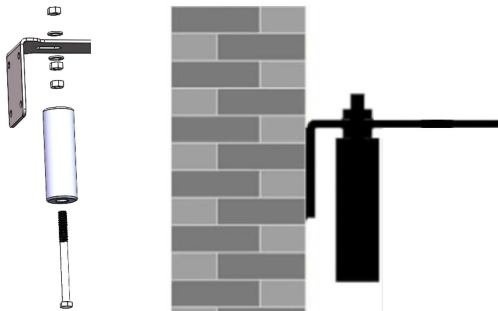

5. Close the door near the installed roller, adjust the position of the outer roller according to the thickness of the door, and install another roller in the same method.

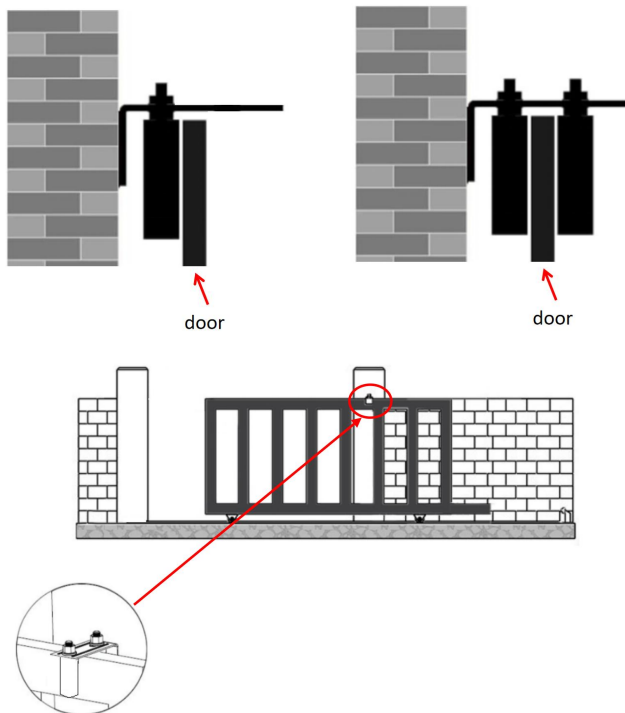

Note: There is a gap between the two rollers and the door, and the roller can rotate.

6. Follow-up needs to adjust the form of the installation

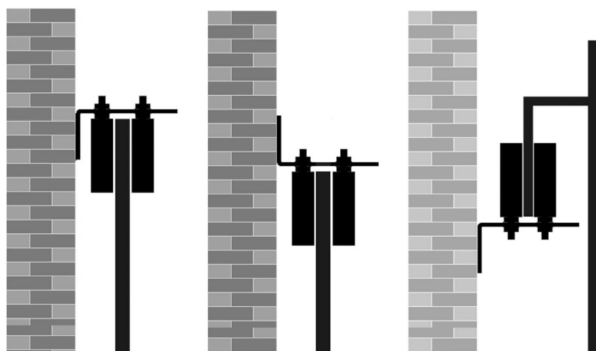

PRODUCT MAINTENANCE

1. Check regularly whether the nut is loose, and when the nut is loose, the product may be damaged;
2. The drum can be rotated to clean up the dirt of the drum regularly to avoid getting stuck;
3. Treat the L-type stent regularly, such as applying anti-rust oil, to prolong the service life of the product.

Manufacturer: Shanghai muxin muyeyouxiangongsi

Address: Shuangchenglu 803nong11hao1602A-1609shi, baoshanqu, shanghai 200000 CN.

Imported to AUS: SIHAO PTY LTD. 1 ROKEVA STREET EASTWOOD NSW 2122 Australia

Imported to USA: Sanven Technology Ltd. Suite 250, 9166 Anaheim Place, Rancho Cucamonga, CA 91730

UK	REP	YH CONSULTING LIMITED. C/O YH Consulting Limited Office 147, Centurion House, London Road, Staines-upon-Thames, Surrey, TW18 4AX
-----------	------------	--

EC	REP	E-CrossStu GmbH Mainzer Landstr.69, 60329 Frankfurt am Main.
-----------	------------	--

VEVOR[®]

TOUGH TOOLS, HALF PRICE

Technical Support and E-Warranty Certificate

www.vevor.com/support

VEVOR[®]

TOUGH TOOLS, HALF PRICE

Assistance technique et certificat de garantie électronique www.vevor.com/support

ROULEAU POUR PORTAIL COULISSANT

MODÈLE:1703/1704

Nous continuons à nous engager à vous fournir des outils à des prix compétitifs.
« Économisez la moitié », « Moitié prix » ou toute autre expression similaire utilisée par nous ne représente qu'une estimation des économies que vous pourriez réaliser en achetant certains outils chez nous par rapport aux grandes marques et ne couvre pas nécessairement toutes les catégories d'outils que nous proposons. Nous vous rappelons de bien vouloir vérifier soigneusement lorsque vous passez une commande chez nous si vous économisez réellement la moitié par rapport aux grandes marques.

VEVOR[®]
TOUGH TOOLS, HALF PRICE

ROULEAU POUR PORTAIL COULISSANT

Modèle: 1703/1704

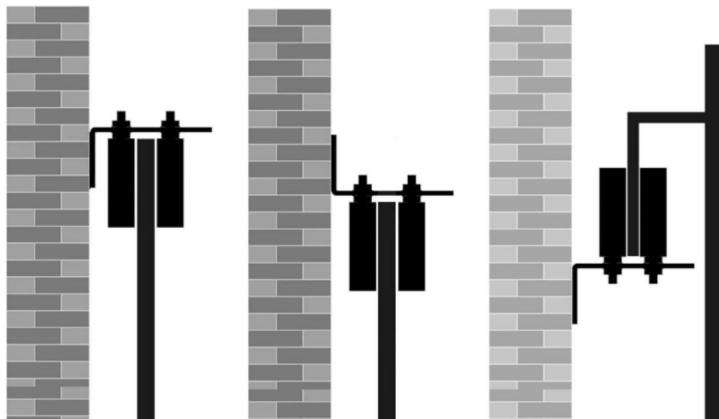

BESOIN D'AIDE? CONTACTEZ-NOUS!

Vous avez des questions sur nos produits ? Vous avez besoin d'une assistance technique ? N'hésitez pas à nous contacter :

Assistance technique et certificat de garantie électronique
www.vevor.com/support

Il s'agit de la notice d'utilisation d'origine. Veuillez lire attentivement toutes les instructions du manuel avant de l'utiliser. VEVOR se réserve le droit d'interpréter clairement notre manuel d'utilisation. L'apparence du produit dépend du produit que vous avez reçu. Veuillez nous excuser, nous ne vous informerons plus si des mises à jour technologiques ou logicielles sont disponibles sur notre produit.

CONSIGNES DE SÉCURITÉ

1. Le rouleau de porte coulissante doit être installé par des adultes.
2. Il est interdit aux enfants d'installer le produit.
3. Vérifiez régulièrement si le produit est stable pour éviter tout dommage causé par l' poste de soudage.

LISTE DES PARAMÈTRES

Modèle	1703	1704
Diamètre du rouleau	Ø50mm	Ø40mm
Longueur du rouleau	151mm	149,2 mm
Forme de support	L Mode	L Mode
Trou d'installation du support	4	2
Quantité de rouleaux	2	2
Espacement des rouleaux	5-93mm	5-80 mm

LISTE DES PIÈCES

MODÈLE	NOM DE L'ARTICLE	1703 QTÉ	1704 QTÉ
UN	Support en L	1	1
B	rouleau	2	2
C	Boulon	2	2
D	Vis d'expansion en plastique	4	2
ET	Noix	6	6
F	Joint métallique	4	4
G	Vis	4	2

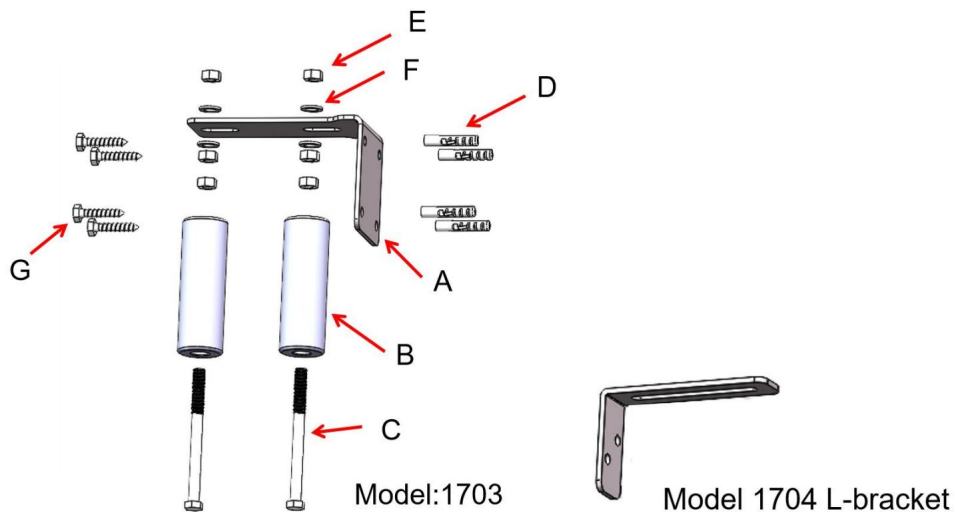

Remarque : les modèles 1703 et 1704 sont équipés d'une clé ouverte de 19 mm et d'un clé hexagonale intérieure.

Modèle 1704 Seulement deux vis d'expansion en plastique D et vis G.

GUIDE D'INSTALLATION

1. Tout d'abord, marquez la position des trous de montage sur le mur à travers les 4 trous de vis du support en L ;

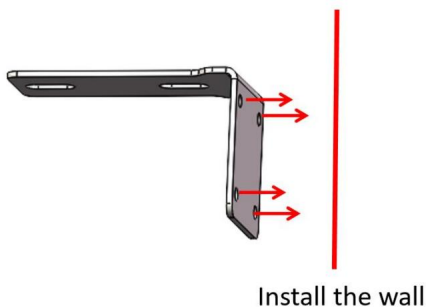

Remarque : Modèle 1704 Marquez les deux trous de vis.

2. Percer des trous dans la position marquée avec une perceuse à percussion ; l'intérieur le diamètre est de 12 mm et la profondeur du trou est de 65 mm.



Remarque : Modèle 1704 Perçage des deux trous de vis.

3. Placez 4 vis d'expansion en plastique dans le trou percé dans le mur de montage ;
boulonnez le support en L dans la vis d'expansion en plastique ;

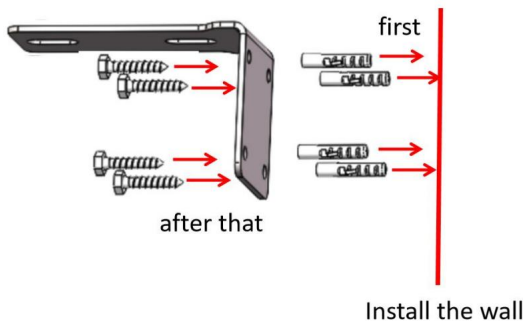

Remarque : Modèle 1704 Installez les deux vis d'expansion en plastique D et la vis G.

4. Installez un rouleau sur le support en L, installez-le d'abord près de l'extrémité du mur ; comme indiqué, les boulons passent d'abord à travers le rouleau, passent à travers deux écrous, puis passent à travers un joint métallique, puis passent à travers la rainure en U du support en L, puis passent à travers un joint métallique, et enfin serrez les boulons avec l'écrou ; le rouleau est installé.

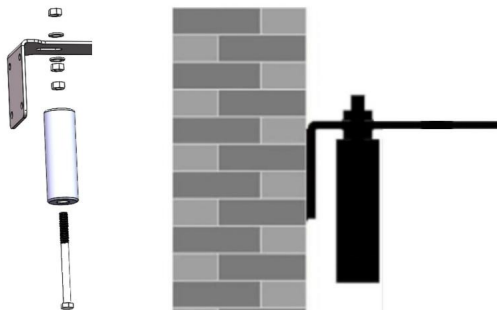

5. Fermez la porte près du rouleau installé, ajustez la position du rouleau extérieur en fonction de l'épaisseur de la porte et installez un autre rouleau de la même manière.

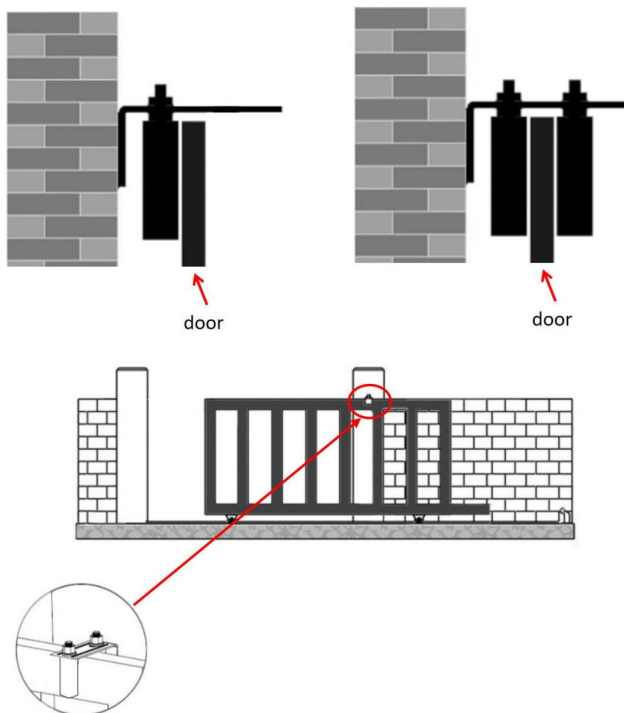

Remarque : il y a un espace entre les deux rouleaux et la porte, et le rouleau peut tourner.

6. Le suivi doit ajuster la forme de l'installation

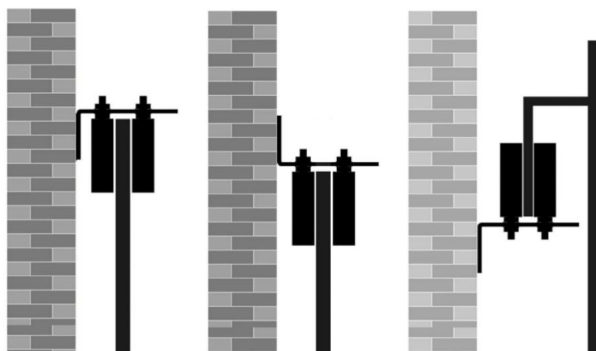

ENTRETIEN DU PRODUIT

1. Vérifiez régulièrement si l'écrou est desserré, et lorsque l'écrou est desserré, le produit peut être endommagé ; 2. Le tambour peut être tourné pour nettoyer régulièrement la saleté du tambour afin d'éviter de se coincer ; 3. Traitez régulièrement le stent de type L, par exemple en appliquant de l'huile antirouille, pour prolonger la durée de vie du produit.

Fabricant : Shanghai muxin muyeyouxiangongsi Adresse :
Shuangchenglu 803nong11hao1602A-1609shi, baoshanqu, shanghai 200000 CN.

Importé en AUS : SIHAO PTY LTD. 1 ROKEVA STREET EASTWOOD NSW 2122
Australie Importé aux

USA : Sanven Technology Ltd. Suite 250, 9166 Anaheim Place, Rancho Cucamonga,
CA 91730

REPRÉSENTANT	DU ROYAUME-UNI
--------------	----------------

YH CONSULTING LIMITED. C/O YH Consulting Limited
Bureau 147, Centurion House, London Road, Staines-
upon-Thames, Surrey, TW18 4AX

REPRÉSENTANT	DE LA CE
--------------	----------

E-CrossStu GmbH
Mainzer Landstr.69,
60329 Francfort-sur-le-Main.

VEVOR[®]

TOUGH TOOLS, HALF PRICE

Assistance technique et certificat de garantie
électronique www.vevor.com/support

VEVOR[®]

TOUGH TOOLS, HALF PRICE

Technischer Support und E-Garantie-Zertifikat www.vevor.com/support

SCHIEBETORROLLE

MODELL:1703/1704

Wir sind weiterhin bestrebt, Ihnen Werkzeuge zu wettbewerbsfähigen Preisen anzubieten. „Sparen Sie die Hälfte“, „Halber Preis“ oder andere ähnliche Ausdrücke, die wir verwenden, stellen nur eine Schätzung der Ersparnis dar, die Sie beim Kauf bestimmter Werkzeuge bei uns im Vergleich zu den großen Topmarken erzielen können, und decken nicht unbedingt alle von uns angebotenen Werkzeugkategorien ab. Wir möchten Sie freundlich daran erinnern, bei der Bestellung bei uns sorgfältig zu prüfen, ob Sie im Vergleich zu den großen Topmarken tatsächlich die Hälfte sparen.

VEVOR[®]
TOUGH TOOLS, HALF PRICE

SCHIEBETORROLLE

Modell:1703/1704

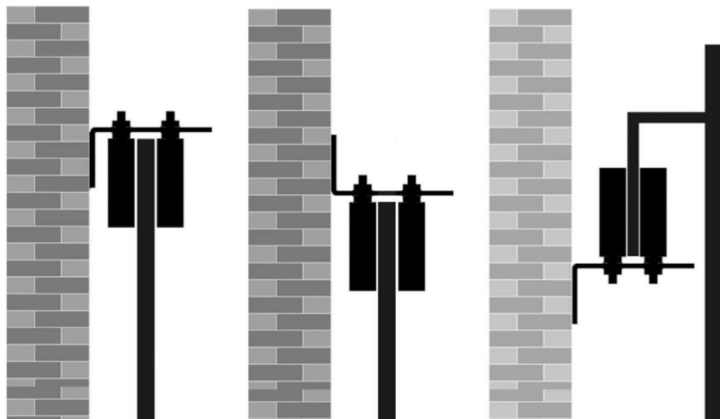

Brauchen Sie Hilfe? Kontaktieren Sie uns!

Sie haben Fragen zu unseren Produkten? Sie benötigen technischen Support? Dann kontaktieren Sie uns gerne:

**Technischer Support und E-Garantie-Zertifikat [www.vevor.com/
support](http://www.vevor.com/support)**

Dies ist die Originalanleitung. Bitte lesen Sie alle Anweisungen sorgfältig durch, bevor Sie das Gerät in Betrieb nehmen. VEVOR behält sich eine klare Auslegung unserer Bedienungsanleitung vor. Das Erscheinungsbild des Produkts richtet sich nach dem Produkt, das Sie erhalten haben. Bitte verzeihen Sie uns, dass wir Sie nicht erneut informieren, wenn es Technologie- oder Software-Updates für unser Produkt gibt.

SICHERHEITSHINWEISE

1. Die Schiebetürrolle sollte von Erwachsenen installiert werden.
2. Kindern ist die Installation des Produkts untersagt.
3. Überprüfen Sie das Produkt regelmäßig auf seine Stabilität, um Schäden durch die Schweißposition.

PARAMETERLISTE

Modell	1703	1704
Rollendurchmesser	Ø50mm	Ø40 mm
Rollenlänge	151mm	149,2 mm
Klammerform	L Mode	L Mode
Montageloch für die Halterung	4	2
Rollenmenge	2	2
Rollenabstand	5–93 mm	5-80 mm

TEILELISTE

MODELL	ARTIKELNAME	1703 MENGE	1704 MENGE
A	L-Winkel	1	1
B	Rolle	2	2
C	Bolzen	2	2
D	Kunststoff-Spreizschraube	4	2
<small>UND</small>	Nuss	6	6
F	Metalldichtung	4	4
G	Schrauben	4	2

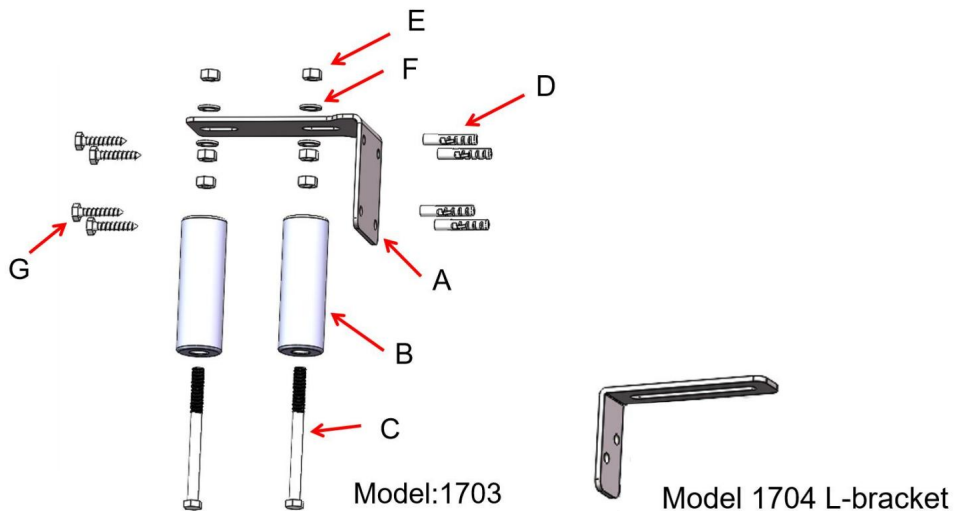

Hinweis:Modell 1703 und 1704 sind ausgestattet mit offenen 19mm schlüssel und eine Innensechskantschlüssel.

Modell 1704 Nur zwei Kunststoff-Dehnschrauben D und Schraube G.

INSTALLATIONSANLEITUNG

1.Markieren Sie zunächst die Position der Befestigungslöcher an der Wand durch die 4 Schraubenlöcher der L-förmigen Halterung;

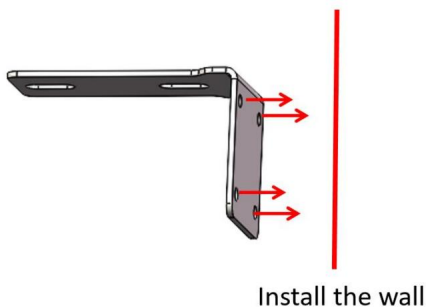

Hinweis: Modell 1704. Markieren Sie die beiden Schraubenlöcher.

2. Mit einer Schlagbohrmaschine Löcher an der markierten Stelle bohren; Die innere Der Durchmesser beträgt 12 mm und die Lochtiefe beträgt 65 mm.



Hinweis: Modell 1704: Bohren der beiden Schraubenlöcher.

3. Stecken Sie 4 Kunststoff-Spreizschrauben in das Bohrloch in der Montagewand. Schrauben Sie die L-förmige Halterung in die Kunststoff-Spreizschraube.

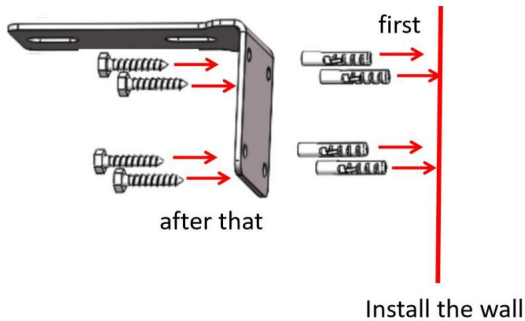

Hinweis: Modell 1704. Montieren Sie die beiden Kunststoff-Spreizschrauben D und die Schraube G.

4. Installieren Sie eine Rolle an der L-förmigen Halterung, zuerst in der Nähe des Wandendes. Wie gezeigt gehen die Schrauben zuerst durch die Rolle, dann durch zwei Muttern, dann durch eine Metaldichtung, dann durch die U-Nut der L-förmigen Halterung, dann durch eine Metaldichtung und ziehen schließlich die Schrauben mit der Mutter fest. Die Rolle ist installiert.

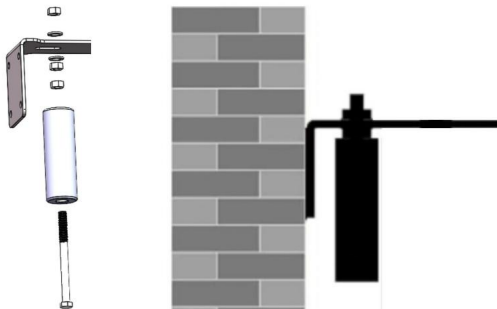

5. Schließen Sie die Tür in der Nähe der installierten Rolle, passen Sie die Position der äußeren Rolle entsprechend der Dicke der Tür an und installieren Sie auf die gleiche Weise eine weitere Rolle.

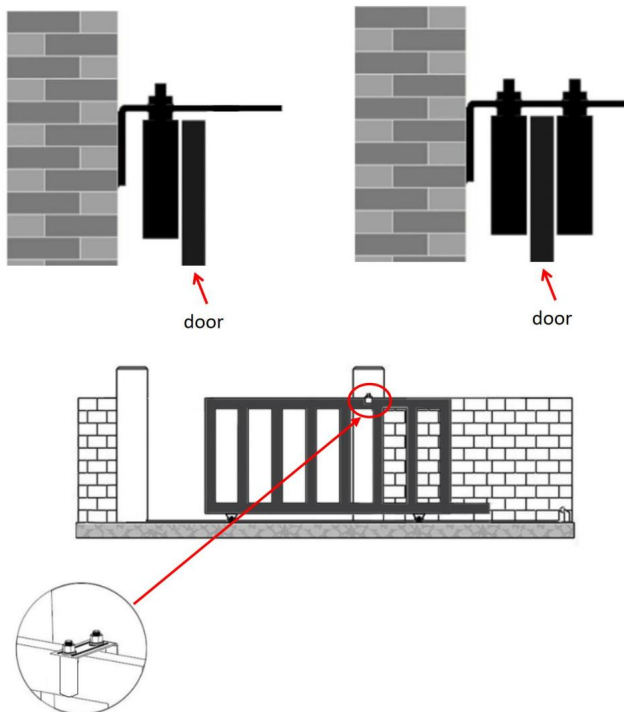

Hinweis: Zwischen den beiden Rollen und der Tür befindet sich ein Spalt und die Rolle kann sich drehen.

6. Anschließend muss die Form der Installation angepasst werden

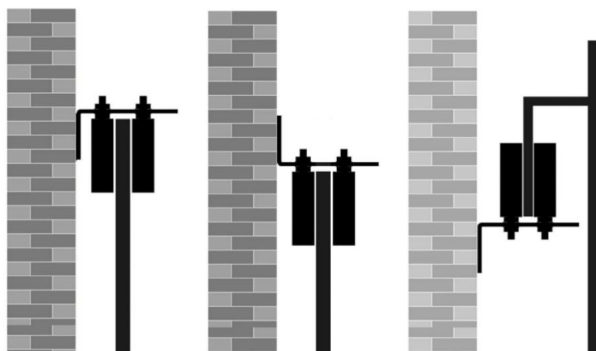

PRODUKTWARTUNG

1. Überprüfen Sie regelmäßig, ob die Mutter locker ist. Wenn die Mutter locker ist, kann das Produkt beschädigt sein. 2. Die Trommel kann gedreht werden, um den Schmutz regelmäßig von der Trommel zu entfernen und ein Feststecken zu vermeiden. 3. Behandeln Sie den L-Typ-Stent regelmäßig, z. B. durch Auftragen von Rostschutzöl, um die Lebensdauer des Produkts zu verlängern.

Hersteller: Shanghai muxinmuyeyouxiangongsi **Adresse:**

Shuangchenglu 803nong11hao1602A-1609shi, baoshanqu, Shanghai 200000 CN.

Importiert nach AUS: SIHAO PTY LTD. 1 ROKEVA STREET EASTWOOD NSW 2122
Australien **Importiert**

nach USA: Sanven Technology Ltd. Suite 250, 9166 Anaheim Place, Rancho Cucamonga, CA 91730



YH CONSULTING LIMITED. C/O YH Consulting Limited
Office 147, Centurion House, London Road, Staines-upon-Thames, Surrey, TW18 4AX

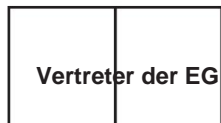

E-CrossStu GmbH
Mainzer Landstr.69,
60329 Frankfurt am Main.

VEVOR®

TOUGH TOOLS, HALF PRICE

Technischer Support und E-Garantie-Zertifikat

www.vevor.com/support

VEVOR[®]

TOUGH TOOLS, HALF PRICE

Supporto tecnico e certificato di garanzia elettronica www.vevor.com/support

RULLO PER CANCELLO SCORREVOLE

MODELLO:1703/1704

Continuiamo a impegnarci per fornirvi strumenti a prezzi competitivi.

"Risparmia la metà", "Metà prezzo" o qualsiasi altra espressione simile da noi utilizzata rappresenta solo una stima del risparmio che potresti ottenere acquistando determinati utensili con noi rispetto ai principali marchi principali e non significa necessariamente coprire tutte le categorie di utensili da noi offerti. Ti ricordiamo gentilmente di verificare attentamente quando effettui un ordine con noi se stai effettivamente risparmiando la metà rispetto ai principali marchi principali.

VEVOR[®]
TOUGH TOOLS, HALF PRICE

RULLO PER CANCELLO SCORREVOLE

Modello:1703/1704

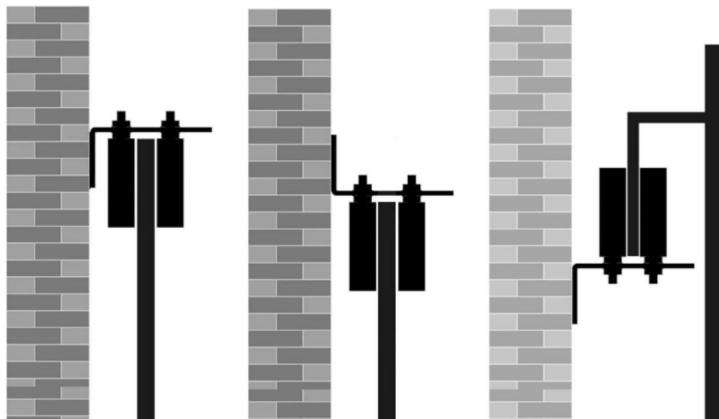

HAI BISOGNO DI AIUTO? CONTATTACI!

Hai domande sui prodotti? Hai bisogno di supporto tecnico? Non esitare a contattarci:

Supporto tecnico e certificato di garanzia elettronica

www.vevor.com/support

Questa è l'istruzione originale, si prega di leggere attentamente tutte le istruzioni del manuale prima di utilizzare. VEVOR si riserva una chiara interpretazione del nostro manuale utente. L'aspetto del prodotto sarà soggetto al prodotto ricevuto. Vi preghiamo di perdonarci se non vi informeremo di nuovo se ci sono aggiornamenti tecnologici o software sul nostro prodotto.

ISTRUZIONI DI SICUREZZA

1. Il rullo della porta scorrevole deve essere installato da adulti.
2. È vietato ai bambini installare il prodotto.
3. Controllare regolarmente che il prodotto sia stabile per evitare danni causati dall'posizione di saldatura.

ELENCO PARAMETRI

Modello	1703	1704
Diametro del rullo	Diametro	Diametro 40mm
Lunghezza del rullo	50mm 151mm	149,2mm
Forma della staffa	La moda	La moda
Foro di installazione della staffa	4	2
Quantità rulli	2	2
Spaziatura dei rulli	5-93 mm	5-80mm

ELENCO DELLE PARTI

MODELLO	NOME DELL'ARTICOLO	1703 QTÀ	1704 QTÀ
UN	Staffa a L	1	1
B	rullo	2	2
C	Bullone	2	2
D	Vite di espansione in plastica	4	2
E	Noce	6	6
F	Guarnizione metallica	4	4
G	Vite	4	2

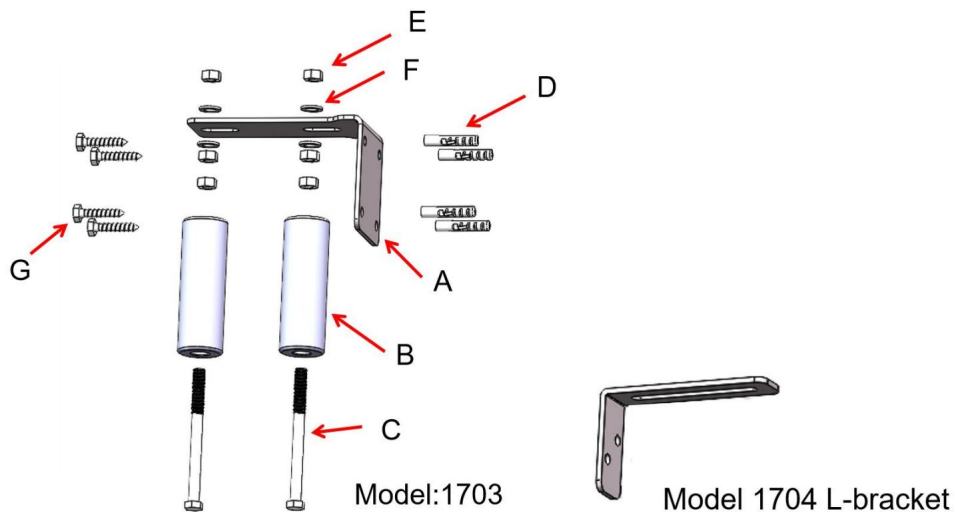

Nota: i modelli 1703 e 1704 sono dotati di chiave aperta da 19 mm e di un chiave esagonale interna.

Modello 1704 Solo due viti di espansione in plastica D e viti G.

GUIDA ALL'INSTALLAZIONE

1. Per prima cosa, segnare la posizione dei fori di montaggio sulla parete attraverso i 4 fori per le viti della staffa a L;

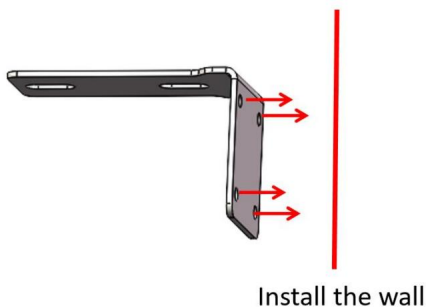

Nota: modello 1704 Segnare i due fori per le viti.

2. Forare i fori nella posizione contrassegnata con un trapano a percussione; L'interno il diametro è 12 mm e la profondità del foro è 65 mm.



Nota: Modello 1704 Foratura dei due fori per le viti.

3. Inserire 4 viti di espansione in plastica nel foro praticato nella parete di montaggio;
avvitare la staffa a L nella vite di espansione in plastica;

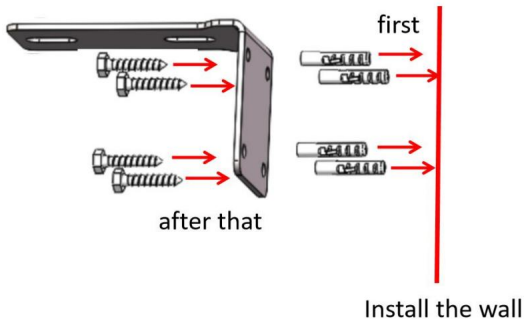

Nota: modello 1704 Installare le due viti di espansione in plastica D e la vite G.

4. Installare un rullo sulla staffa a L, installandolo prima vicino all'estremità della parete; come mostrato, i bulloni passano prima attraverso il rullo, passano attraverso due dadi, poi passano attraverso una guarnizione metallica, poi passano attraverso la scanalatura a U della staffa a L, poi passano attraverso una guarnizione metallica e infine serrano i bulloni con il dado; il rullo è installato.

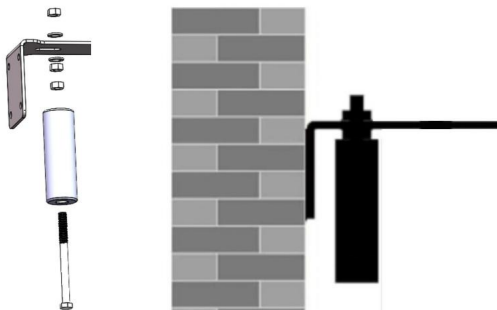

5. Chiudere la porta vicino al rullo installato, regolare la posizione del rullo esterno in base allo spessore della porta e installare un altro rullo con lo stesso metodo.

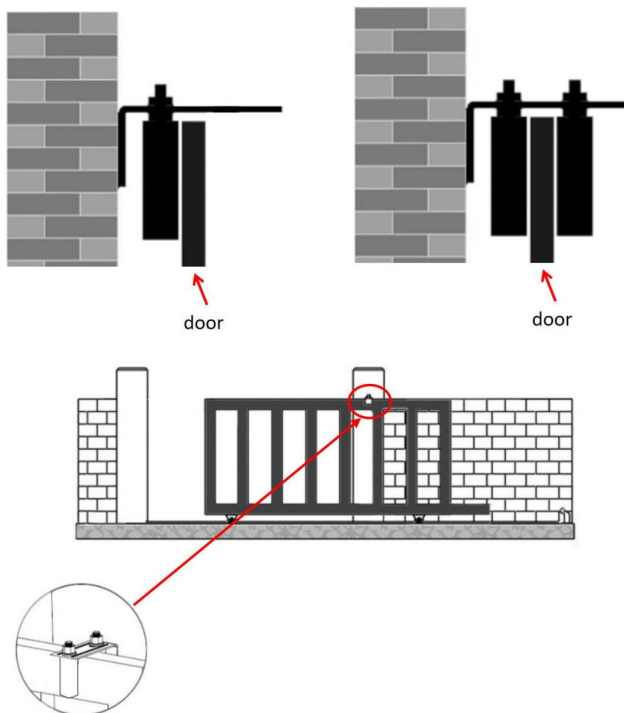

Nota: tra i due rulli e la porta c'è uno spazio e il rullo può ruotare.

6. Il follow-up deve adeguare la forma dell'installazione

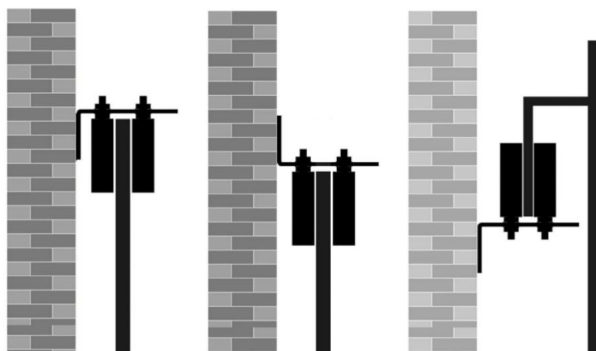

MANUTENZIONE DEL PRODOTTO

1. Controllare regolarmente che il dado sia allentato, in quanto in tal caso il prodotto potrebbe danneggiarsi;
2. È possibile ruotare il tamburo per pulirlo regolarmente dallo sporco ed evitare che rimanga incastrato;
3. Trattare regolarmente lo stent di tipo L, ad esempio applicando un olio antiruggine, per prolungare la durata utile del prodotto.

Produttore: Shanghaimuxinmuyeyouxiangongsi **Indirizzo:**

Shuangchenglu 803nong11hao1602A-1609shi, baoshanqu, shanghai 200000 CN.

Importato in AUS: SIHAO PTY LTD. 1 ROKEVA STREETEASTWOOD NSW 2122

Australia **Importato negli**

USA: Sanven Technology Ltd. Suite 250, 9166 Anaheim Place, Rancho Cucamonga, CA 91730



YH CONSULTING LIMITED. C/O YH Consulting Limited
Ufficio 147, Centurion House, London Road, Staines-
upon-Thames, Surrey, TW18 4AX

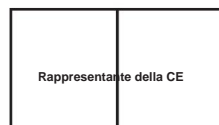

E-CrossStu GmbH
Mainzer Landstr.69,
60329 Francoforte sul Meno.

VEVOR®

TOUGH TOOLS, HALF PRICE

Supporto tecnico e certificato di garanzia
elettronica www.vevor.com/support

VEVOR[®]

TOUGH TOOLS, HALF PRICE

Soporte técnico y certificado de garantía electrónica www.vevor.com/support

Puerta corredera con rodillos

MODELO:1703/1704

Seguimos comprometidos a brindarle herramientas a precios competitivos.

"Ahorre la mitad", "mitad de precio" o cualquier otra expresión similar que utilicemos solo representa una estimación del ahorro que podría obtener al comprar ciertas herramientas con nosotros en comparación con las principales marcas y no necesariamente significa que cubra todas las categorías de herramientas que ofrecemos. Le recordamos que, al realizar un pedido con nosotros, verifique cuidadosamente si realmente está ahorrando la mitad en comparación con las principales marcas.

VEVOR[®]
TOUGH TOOLS, HALF PRICE

Puerta corredera con rodillos

Modelo:1703/1704

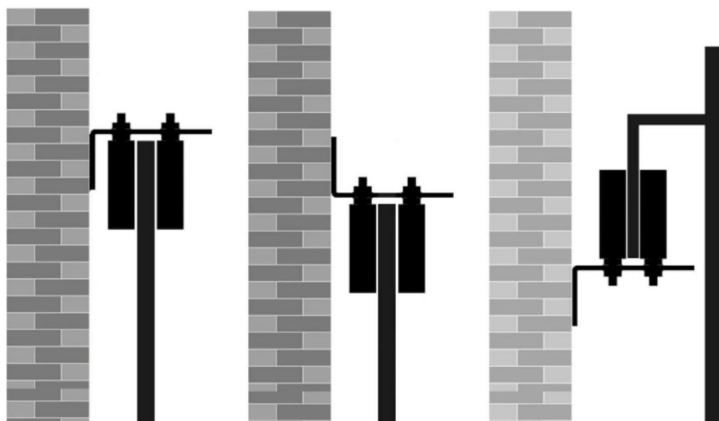

¿NECESITAS AYUDA? ¡CONTÁCTANOS!

¿Tiene preguntas sobre el producto? ¿Necesita asistencia técnica? No dude en ponerse en contacto con nosotros:

Soporte técnico y certificado de garantía electrónica [www.vevor.com/
support](http://www.vevor.com/support)

Estas son las instrucciones originales, lea atentamente todas las instrucciones del manual antes de utilizar el producto. VEVOR se reserva una interpretación clara de nuestro manual de usuario. La apariencia del producto estará sujeta al producto que recibió. Perdónenos por no informarle nuevamente si hay actualizaciones de tecnología o software en nuestro producto.

INSTRUCCIONES DE SEGURIDAD

1. El rodillo de la puerta corrediza debe ser instalado por adultos.
2. Los niños tienen prohibido instalar el producto.
3. Compruebe periódicamente si el producto es estable para evitar daños.

Posición de soldadura.

LISTA DE PARÁMETROS

Modelo	1703	1704
Diámetro del rodillo	Diámetro 50	Ø40mm
Longitud del rodillo	mm 151 mm	149,2 mm
Forma del soporte	L moda	L moda
Orificio de instalación del soporte	4	2
Cantidad de rodillos	2	2
Espaciado entre rodillos	5-93 mm	5-80 mm

LISTA DE PIEZAS

MODELO	NOMBRE DEL ARTICULO	1703 CANTIDAD	1704 CANTIDAD
A	Soporte en L	1	1
B	rodillo	2	2
do	Tornillo	2	2
D	Tornillo de expansión de plástico	4	2
Y	Tuerca	6	6
F	Junta metálica	4	4
<small>GRAND</small>	Tornillo	4	2

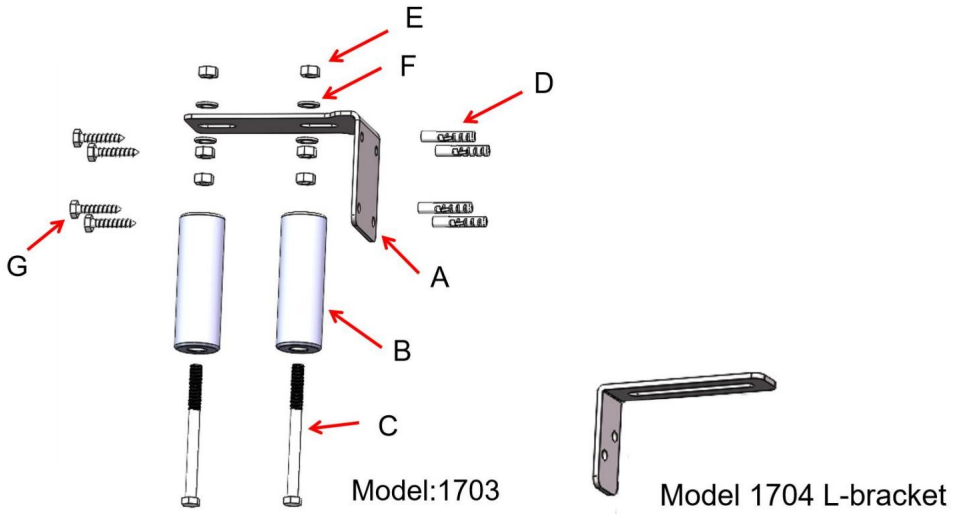

Nota: Los modelos 1703 y 1704 están equipados con una llave abierta de 19 mm y una llave hexagonal interior.

Modelo 1704 Sólo dos tornillos de expansión de plástico D y tornillo G.

GUÍA DE INSTALACIÓN

1. Primero, marque la posición de los orificios de montaje en la pared a través de los 4 Orificios para tornillos del soporte en forma de L;

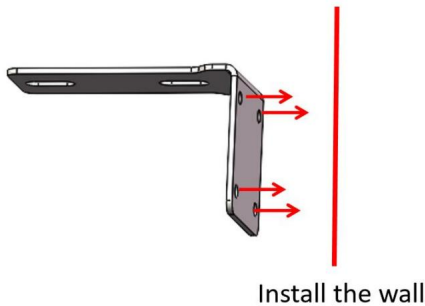

Nota: Modelo 1704 Marque los dos orificios para los tornillos.

2. Perforar agujeros en la posición marcada con un taladro de impacto; El interior El diámetro es de 12 mm y la profundidad del agujero es de 65 mm.



Nota: Modelo 1704 Perforación de los dos orificios para tornillos.

3. Coloque 4 tornillos de expansión de plástico en el orificio perforado en la pared de montaje;
Atornille el soporte en forma de L en el tornillo de expansión de plástico;

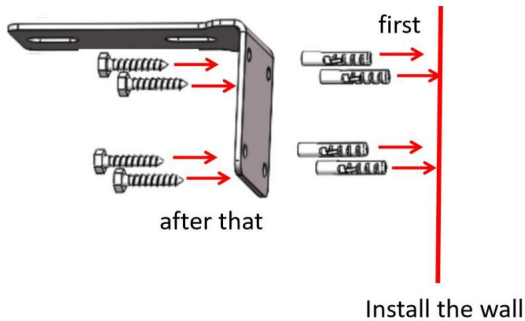

Nota: Modelo 1704 Instale los dos tornillos de expansión de plástico D y el tornillo G.

4. Instale un rodillo en el soporte en forma de L, primero instélelo cerca del final de la pared;
como se muestra, los pernos primero pasan a través del rodillo, pasan a través de dos tuercas,
luego pasan a través de una junta de metal, luego pasan a través de la ranura en U del soporte
en forma de L, luego pasan a través de una junta de metal y finalmente aprieta los pernos con la
tuerca; el rodillo está instalado.

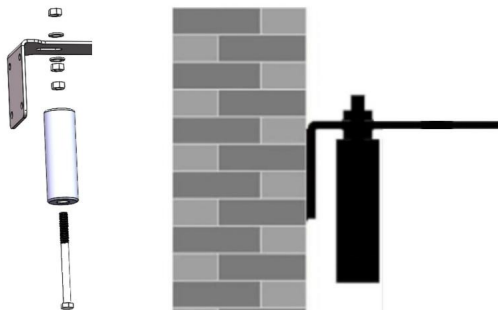

5. Cierre la puerta cerca del rodillo instalado, ajuste la posición del rodillo exterior según el grosor de la puerta e instale otro rodillo con el mismo método.

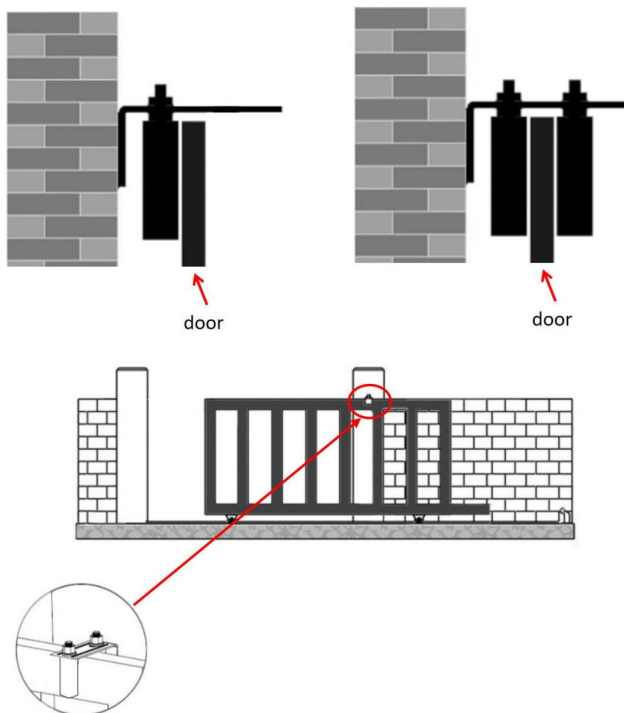

Nota: Hay un espacio entre los dos rodillos y la puerta, y el rodillo puede girar.

6. Es necesario realizar un seguimiento para ajustar la forma de la instalación.

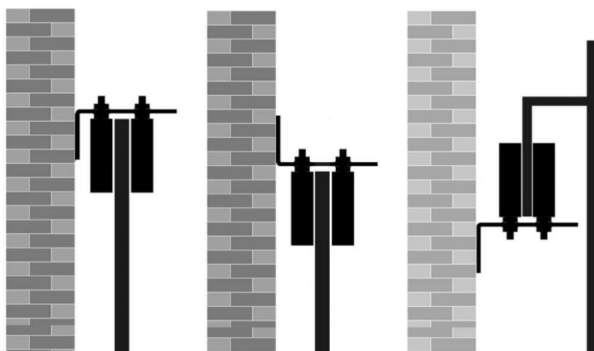

MANTENIMIENTO DEL PRODUCTO

1. Verifique periódicamente si la tuerca está floja, y cuando la tuerca está floja, el producto puede dañarse;
2. El tambor se puede girar para limpiar la suciedad del tambor regularmente para evitar que se atasque;
3. Trate el stent tipo L regularmente, como aplicar aceite antioxidante, para prolongar la vida útil del producto.

Fabricante: Shanghai muxin muyeyouxiangongsi Dirección:
Shuangchenglu 803nong11hao1602A-1609shi, baoshanqu, shanghai 200000 CN.

Importado a AUS: SIHAO PTY LTD. 1 ROKEVA STREET EASTWOOD NSW 2122
Australia Importado a

EE. UU.: Sanven Technology Ltd. Suite 250, 9166 Anaheim Place, Rancho Cucamonga,
CA 91730

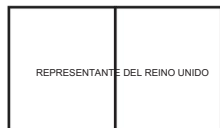

YH CONSULTING LIMITED. A LA DIRECCIÓN DE YH
Consulting Limited Oficina 147, Centurion House, London
Road, Staines-upon-Thames, Surrey, TW18 4AX

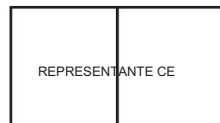

E-CrossStu GmbH
Mainzer Landstr.69,
60329 Fráncfort del Meno.

VEVOR[®]

TOUGH TOOLS, HALF PRICE

Soporte técnico y certificado de garantía
electrónica www.vevor.com/support

VEVOR[®]

TOUGH TOOLS, HALF PRICE

Wsparcie techniczne i certyfikat gwarancji elektronicznej www.vevor.com/support

ROLKA BRAMY PRZESUWNEJ

MODEL:1703/1704

Nadal staramy się oferować Państwu narzędzia w konkurencyjnych cenach. „Oszczędź połowę”, „Połowa ceny” lub inne podobne wyrażenia używane przez nas stanowią jedynie szacunkowe oszczędności, jakie możesz uzyskać, kupując u nas określone narzędzia w porównaniu z głównymi markami i niekoniecznie oznaczają one objęcie wszystkich kategorii narzędzi oferowanych przez nas. Uprzejmie przypominamy, aby dokładnie sprawdzić, czy składając u nas zamówienie faktycznie oszczędzasz połowę w porównaniu z głównymi markami.

VEVOR[®]
TOUGH TOOLS, HALF PRICE

ROLKA BRAMY PRZESUWNEJ

Modele:1703/1704

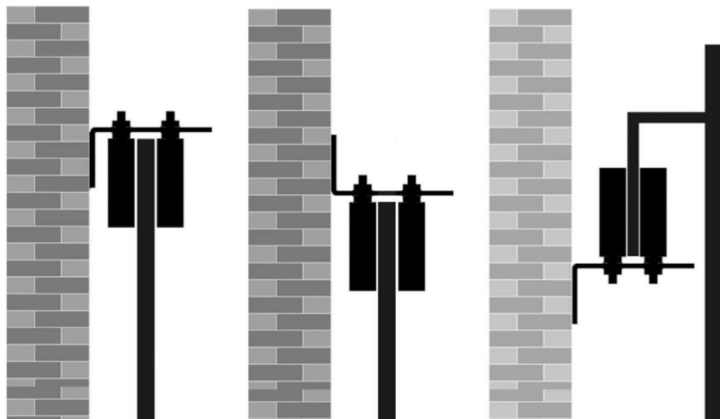

POTRZEBUJESZ POMOCY? SKONTAKTUJ SIĘ Z NAMI!

Masz pytania dotyczące produktu? Potrzebujesz wsparcia technicznego? Skontaktuj się z nami:

Wsparcie techniczne i certyfikat gwarancji elektronicznej

www.vevor.com/support

To jest oryginalna instrukcja, przed użyciem należy uważnie przeczytać wszystkie instrukcje.

VEVOR zastrzega sobie jasną interpretację naszej instrukcji obsługi. Wygląd produktu będzie zależał od produktu, który otrzymałeś. Prosimy o wybaczenie, że nie poinformujemy Cię ponownie, jeśli w naszym produkcie pojawią się jakiegokolwiek aktualizacje technologiczne lub oprogramowania.

INSTRUKCJE BEZPIECZEŃSTWA

1. Rolkę drzwi przesuwnych powinny montować osoby dorosłe.
2. Dzieciom nie wolno instalować produktu.
3. Regularnie sprawdzaj stabilność produktu, aby uniknąć uszkodzeń spowodowanych przez pozycją spawania.

LISTA PARAMETRÓW

Model	1703	1704
Średnica rolki	Ø50mm	Ø40mm
Długość rolki	151mm	149,2 mm
Kształt wspornika	Moda L	Moda L
Otwór montażowy wspornika	4	2
Ilość rolek	2	2
Rozstaw rolek	5-93mm	5-80mm

LISTA CZĘŚCI

MODEL	NAZWA PRZEDMIOTU	1703 ILOŚĆ	1704 ILOŚĆ
A	Wspornik L	1	1
B	walek	2	2
C	Śruba	2	2
D	Śruba rozprężna plastikowa	4	2
I	Nakrętka	6	6
F	Uszczelka metalowa	4	4
G	Śruba	4	2

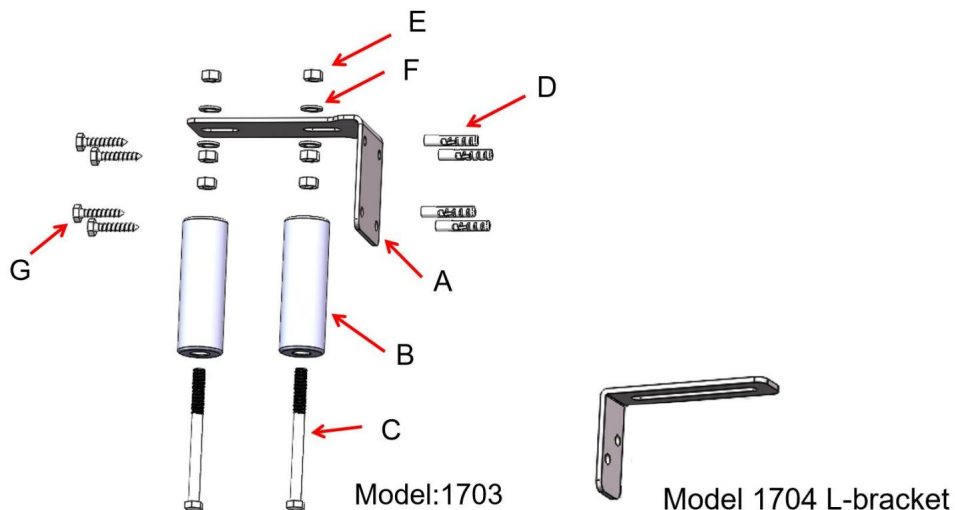

Uwaga: Modele 1703 i 1704 są wyposażone w otwarty klucz 19 mm i klucz imbusowy wewnętrzny.

Model 1704 Tylko dwie plastikowe śruby rozporowe D i śruba G.

INSTRUKCJA INSTALACJI

1. Najpierw zaznacz położenie otworów montażowych na ścianie za pomocą 4 otwory na śruby wspornika w kształcie litery L;

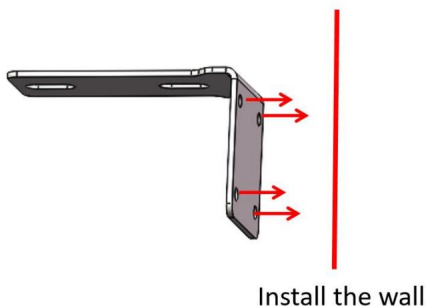

Uwaga: W przypadku modelu 1704 zaznacz dwa otwory na śruby.

2. Wiercenie otworów w oznaczonym miejscu wiertarką udarową; otwór wewnętrzny średnica wynosi 12mm, a głębokość otworu 65mm.



Uwaga: Model 1704 Wiercenie dwóch otworów na śruby.

3. Włóż 4 plastikowe śruby rozporowe do wywierconego otworu w ścianie montażowej; przykręć wspornik w kształcie litery L do plastikowej śruby rozporowej;

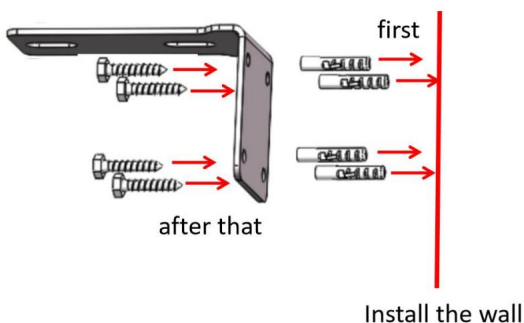

Uwaga: W przypadku modelu 1704 zamontuj dwie plastikowe śruby rozporowe D i śrubę G.

4. Zamontuj rolkę na wsporniku w kształcie litery L, najpierw montując ją przy końcu ściany. Jak pokazano, śruby najpierw przechodzą przez rolkę, następnie przez dwie nakrętki, następnie przez metalową uszczelkę, następnie przez rowek w kształcie litery U wspornika w kształcie litery L, następnie przez metalową uszczelkę i na koniec dokręć śruby nakrętką. Rolka jest zainstalowana.

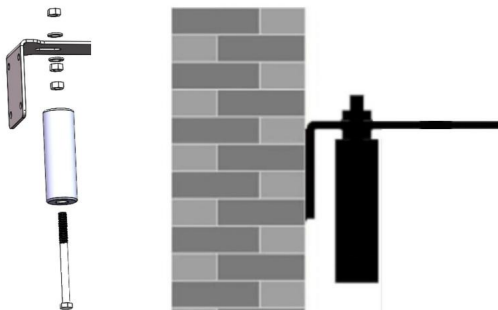

5. Zamknij drzwi w pobliżu zamontowanej rolki, dostosuj położenie zewnętrznej rolki do grubości drzwi i zamontuj drugą rolkę w ten sam sposób.

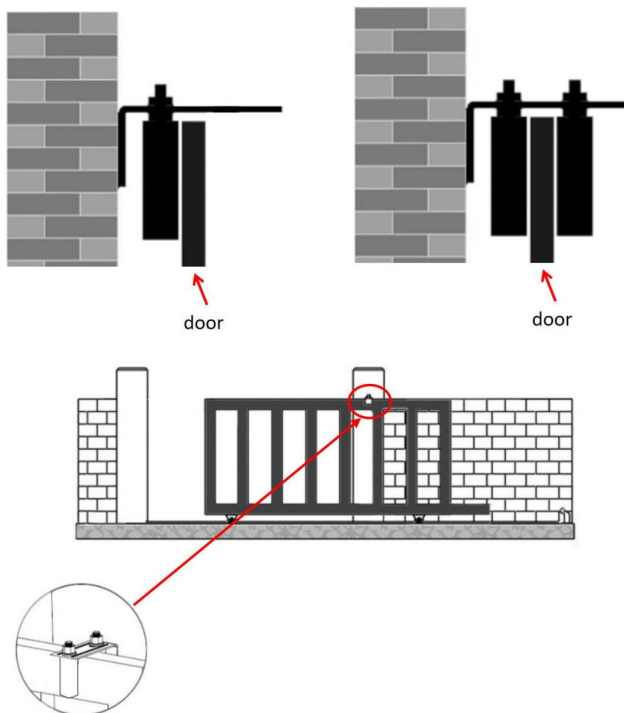

Uwaga: Między dwoma rolkami i drzwiami jest przerwa, a rolka może się obracać.

6. Konieczne jest dostosowanie formy instalacji

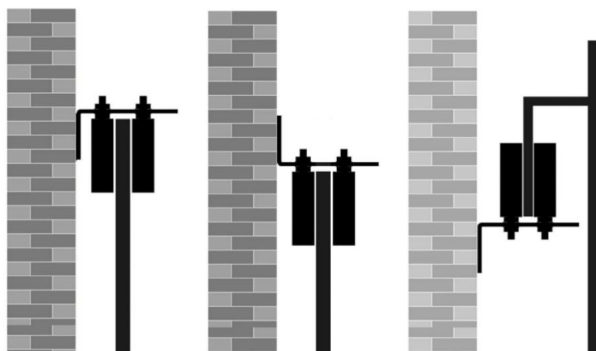

KONSERWACJA PRODUKTU

1. Regularnie sprawdzaj, czy nakrętka nie jest luźna; w przeciwnym razie produkt może ulec uszkodzeniu; 2. Bęben można obracać, aby regularnie czyścić bęben z brudu i uniknąć jego zakleszczenia; 3. Regularnie konserwuj stent typu L, np. stosując olej antykorozyjny, aby przedłużyć żywotność produktu.

Producent: Shanghai muxinmuyeyouxiangongsi Adres:

Shuangchenglu 803nong11hao1602A-1609shi, baoshanqu, szanghaj 200000 CN.

Importowane do AUS: SIHAO PTY LTD. 1 ROKEVA STREET EASTWOOD NSW 2122 Australia

Importowane do USA:

Sanven Technology Ltd. Suite 250, 9166 Anaheim Place, Rancho Cucamonga, CA 91730



YH CONSULTING LIMITED. C/O YH Consulting Limited Biuro
147, Centurion House, London Road, Staines-upon-Thames, Surrey, TW18 4AX



E-CrossStu GmbH
Mainzer Landstr.69,
60329 Frankfurt nad Menem.

VEVOR®

TOUGH TOOLS, HALF PRICE

Wsparcie techniczne i certyfikat gwarancji
elektronicznej www.vevor.com/support

VEVOR[®]

TOUGH TOOLS, HALF PRICE

Technische ondersteuning en e-garantiecertificaat www.vevor.com/support

SCHUIFPOORT ROL

MODEL:1703/1704

Wij streven er voortdurend naar om u gereedschappen tegen concurrerende prijzen te leveren. "Save Half", "Half Price" of andere soortgelijke uitdrukkingen die wij gebruiken, geven alleen een schatting van de besparingen die u kunt behalen door bepaalde gereedschappen bij ons te kopen in vergelijking met de grote topmerken en betekent niet noodzakelijkerwijs dat alle categorieën gereedschappen die wij aanbieden, worden gedekt. Wij herinneren u eraan om zorgvuldig te controleren of u daadwerkelijk de helft bespaart in vergelijking met de grote topmerken wanneer u een bestelling bij ons plaatst.

VEVOR[®]
TOUGH TOOLS, HALF PRICE

SCHUIFPOORT ROL

Model:1703/1704

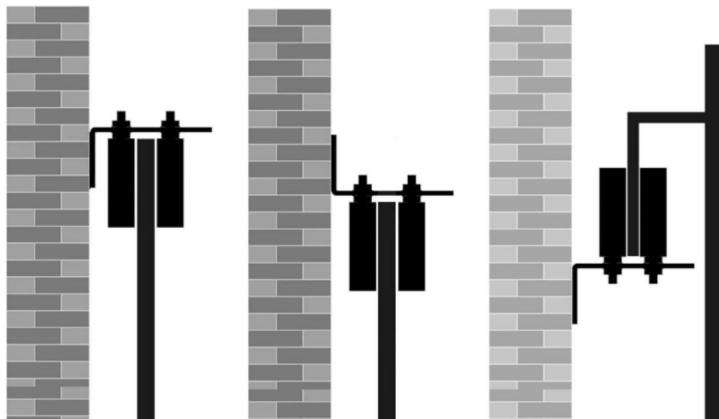

HULP NODIG? NEEM CONTACT MET ONS OP!

Heeft u vragen over het product? Heeft u technische ondersteuning nodig? Neem dan gerust contact met ons op:

Technische ondersteuning en e-garantiecertificaat

www.vevor.com/support

Dit is de originele instructie, lees alle handleidingen zorgvuldig door voordat u het product gebruikt.

VEVOR behoudt zich een duidelijke interpretatie van onze gebruikershandleiding voor. Het uiterlijk van het product is afhankelijk van het product dat u hebt ontvangen. Vergeef ons dat we u niet opnieuw zullen informeren als er technologie- of software-updates voor ons product zijn.

VEILIGHEIDSINSTRUCTIES

1. De schuifdeurrol moet door volwassenen worden geïnstalleerd.
2. Het is niet toegestaan dat kinderen het product installeren.
3. Controleer het product regelmatig of het stabiel is om schade door de laspositie.

PARAMETERLIJST

Model	1703	1704
Roldiameter	Ø50mm	Ø40mm
Rollengte	151mm	149,2 mm
Beugelvorm	L Mode	L Mode
Montagegat voor beugel	4	2
Hoeveelheid rollen	2	2
Rolafstand	5-93 mm	5-80mm

ONDERDELENLIJST

MODEL	ARTIKELNAAM	1703 AANTAL	1704 AANTAL
A	L-beugel	1	1
B	rol	2	2
C	Bout	2	2
D	Kunststof expansieschroef	4	2
EN	Moer	6	6
F	Metalen pakking	4	4
G	Schroef	4	2

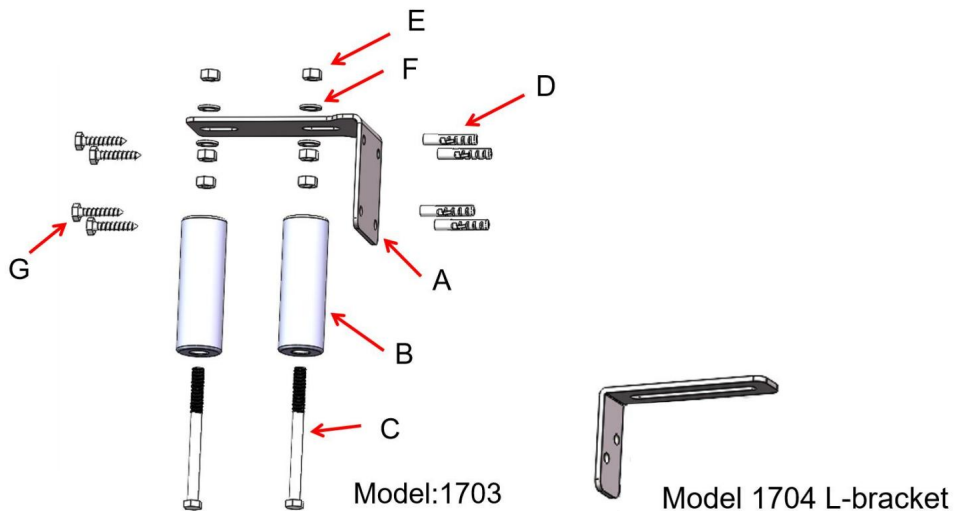

Let op: Model 1703 en 1704 zijn uitgerust met een open 19 mm sleutel en een binnenzeskantsleutel.

Model 1704 Alleen twee kunststof expansieschroeven D en schroef G.

INSTALLATIEGIDS

1. Markeer eerst de positie van de montagegaten op de muur door de 4 schroefgaten van de L-vormige beugel;

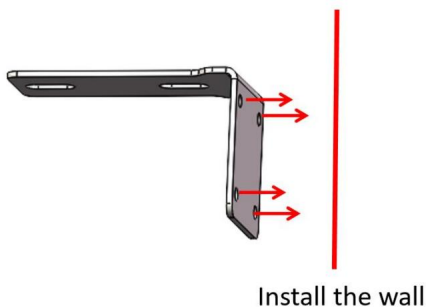

Let op: Model 1704 Markeer de twee schroefgaten.

2. Gaten boren op de gemarkeerde positie met een slagboormachine; De binnenkant diameter is 12mm en de diepte van het gat is 65mm.



Let op: Model 1704 Boren van de twee schroefgaten.

3. Plaats 4 kunststof expansieschroeven in het geboorde gat in de montagewand;
Schroef de L-vormige beugel vast in de kunststof expansieschroef;

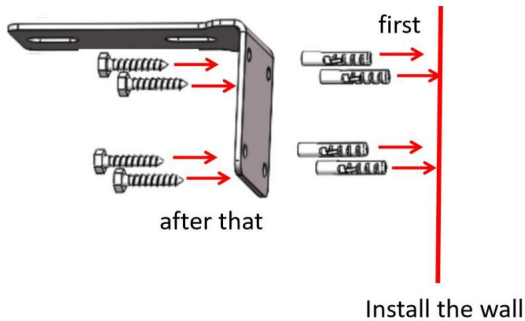

Let op: Model 1704 Plaats de twee kunststof expansieschroeven D en schroef G.

4. Plaats een rol op de L-vormige beugel. Installeer deze eerst aan het uiteinde van de muur. Zoals afgebeeld, gaan de bouten eerst door de rol, dan door twee moeren, dan door een metalen pakking, dan door de U-groef van de L-vormige beugel, dan door een metalen pakking en tot slot worden de bouten vastgedraaid met de moer. De rol is geïnstalleerd.

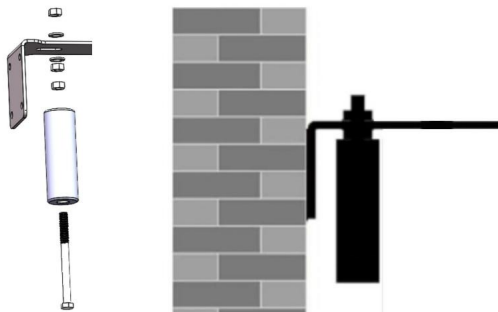

5. Sluit de deur bij de geïnstalleerde rol, pas de positie van de buitenste rol aan op de dikte van de deur en monteer op dezelfde manier een andere rol.

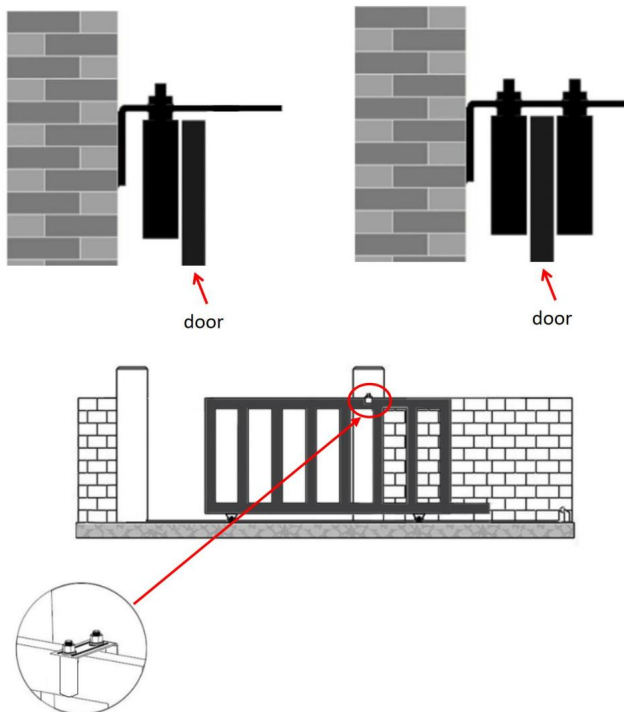

Let op: Er zit een opening tussen de twee rollen en de deur, waardoor de rol kan draaien.

6. Vervolg moet de vorm van de installatie aanpassen

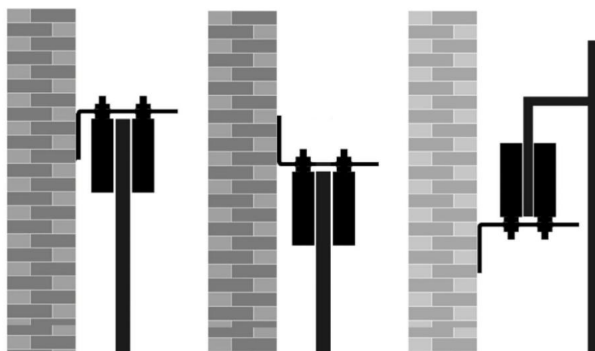

PRODUCTONDERHOUD

1. Controleer regelmatig of de moer los zit. Als de moer los zit, kan het product beschadigd raken. 2. De trommel kan worden gedraaid om het vuil van de trommel regelmatig schoon te maken en vastlopen te voorkomen. 3. Behandel de L-type stent regelmatig, bijvoorbeeld door antiroestolie aan te brengen, om de levensduur van het product te verlengen.

Fabrikant: Shanghai muxinmuyeyouxiangongsi **Adres:**

Shuangchenglu 803nong11hao1602A-1609shi, baoshanqu, shanghai 200000 CN.

Geïmporteerd naar AUS: SIHAO PTY LTD. 1 ROKEVA STREET EASTWOOD NSW 2122 Australië

Geïmporteerd naar de VS: Sanven Technology Ltd. Suite 250, 9166 Anaheim Place, Rancho Cucamonga, CA 91730



YH CONSULTING LIMITED. C/O YH Consulting Limited
Kantoor 147, Centurion House, London Road, Staines-upon-Thames, Surrey, TW18 4AX



E-CrossStu GmbH
Mainzer Landstr.69,
60329 Frankfurt am Main.

VEVOR[®]

TOUGH TOOLS, HALF PRICE

Technische ondersteuning en e-
garantiecertificaat www.vevor.com/support

VEVOR[®]

TOUGH TOOLS, HALF PRICE

Teknisk support och e-garanticertifikat www.vevor.com/support

SKJUTGRINDSRULLE

MODELL:1703/1704

Vi fortsätter att vara engagerade i att ge dig verktyg till konkurrenskraftiga priser. "Spara hälften", "halva priset" eller andra liknande uttryck som används av oss representerar bara en uppskattning av besparingar du kan dra nytta av att köpa vissa verktyg hos oss jämfört med de stora toppmärkena och betyder inte nödvändigtvis att täcka alla kategorier av verktyg som erbjuds av oss. Du påminns om att noggrant kontrollera när du gör en beställning hos oss om du verkligen sparar hälften i jämförelse med de främsta varumärkena.

VEVOR[®]
TOUGH TOOLS, HALF PRICE

SKJUTGRINDSRULLE

Modell: 1703/1704

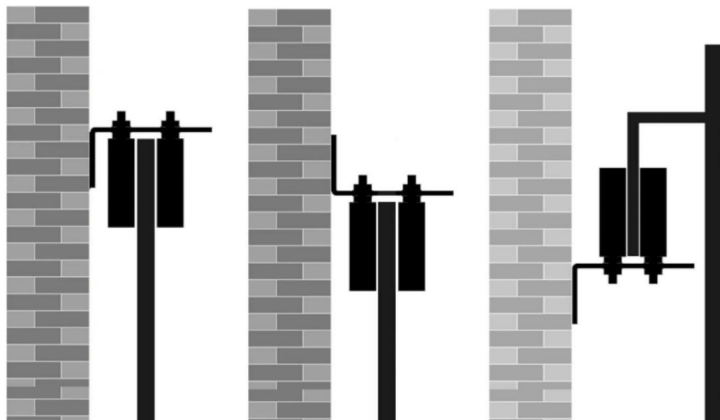

BEHÖVER HJÄLP? KONTAKTA OSS!

Har du produktfrågor? Behöver du teknisk support? Kontakta oss gärna:

**Teknisk support och e-garanticertifikat [www.vevor.com/
support](http://www.vevor.com/support)**

Detta är den ursprungliga instruktionen, läs alla instruktioner noggrant innan du använder den.

VEVOR reserverar sig för en tydlig tolkning av vår användarmanual. Utseendet på produkten är beroende av den produkt du fått. Ursäkta oss att vi inte kommer att informera dig igen om det finns någon teknik eller mjukvaruuppdateringar på vår produkt.

SÄKERHETSINSTRUKTIONER

1. Skjuddörrsullen ska installeras av vuxna.
2. Barn får inte installera produkten.
3. Kontrollera produkten regelbundet om den är stabil för att undvika skador från svetsposition.

PARAMETERLISTA

Modell	1703	1704
Rulldiameter	Ø50mm	Ø40 mm
Rulllängd	151mm	149,2 mm
Fäste form	L Mode	L Mode
Hål för montering av fäste	4	2
Rullkvantitet	2	2
Rullavstånd	5-93 mm	5-80 mm

DELLISTA

MODELL	ARTIKELNAMN	1703 ANTAL	1704 ANTAL
A	L fäste	1	1
B	roller	2	2
C	Bult	2	2
D	Expansionssskruv av plast	4	2
<small>OCH</small>	Mutter	6	6
F	Metallisk packning	4	4
G	Skruva	4	2

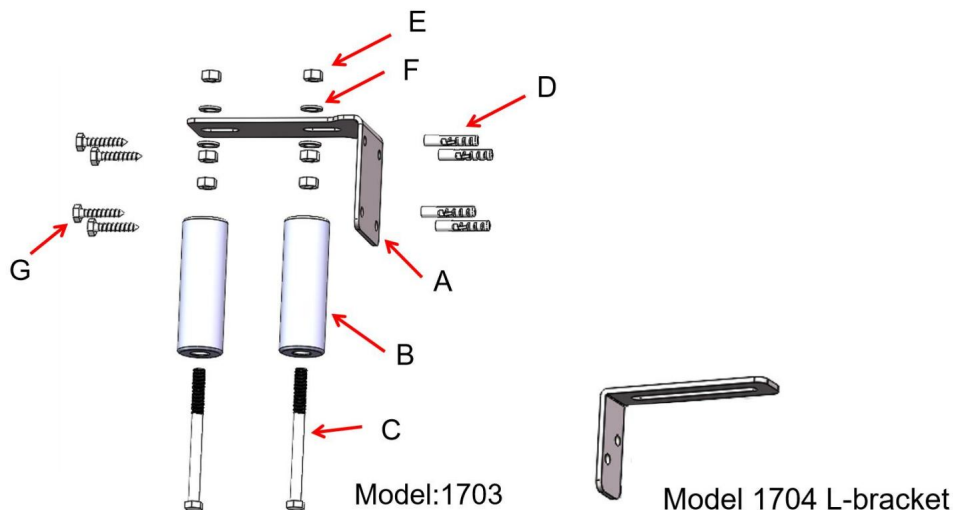

Obs: Modell 1703 och 1704 är utrustade med öppen 19 mm skiftnyckel och en invändig sexkantnyckel.

Modell 1704 Endast två plastexpansionsskruvar D och skruv G.

INSTALLATIONSGUIDE

1. Markera först placeringen av monteringshålen på väggen genom 4 skruvhål i det L-formade fästet;

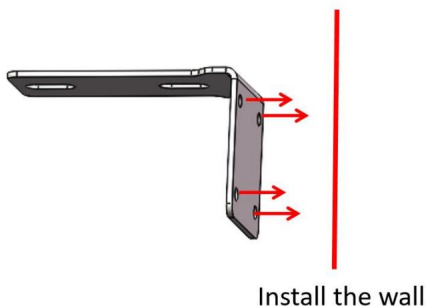

Notera: Modell 1704 Markera de två skruvhålen.

2. Borra hål i det markerade läget med en slagborr; Det inre diametern är 12 mm och hålets djup är 65 mm.



Obs: Modell 1704 Borring av de två skruvhålen.

3. Sätt i 4 plastexpansionsskruvar i det borrarade hålet i monteringsväggen; Skruva fast det L-formade fästet i plastexpansionsskruven;

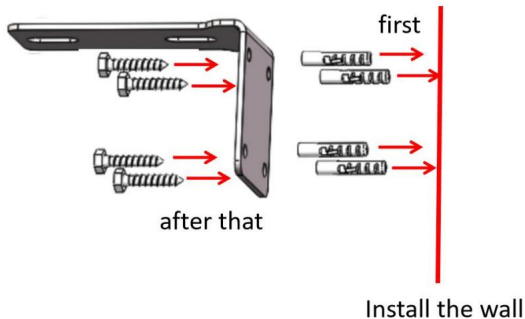

Obs: Modell 1704 Montera de två plastexpansionsskruvarna D och skruven G.

4. Installera en rulle på det L-formade fästet, installera först nära änden av väggen; Som visas går bultarna först genom rullen, passerar genom två muttrar, passerar sedan genom en metallpackning och passerar sedan genom U-spåret av det L-formade fästet, passera sedan genom en metallpackning och dra slutligen åt bultarna med muttern; rullen är installerad.

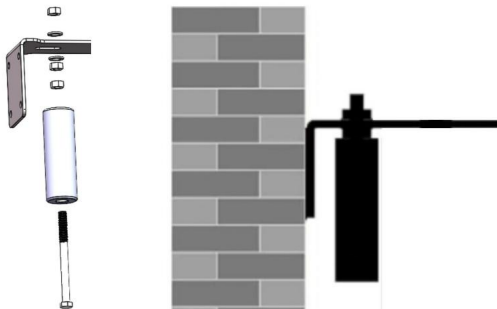

5. Stäng dörren nära den installerade rullen, justera positionen för den yttre rullen efter dörrens tjocklek och installera en annan rulle på samma sätt.

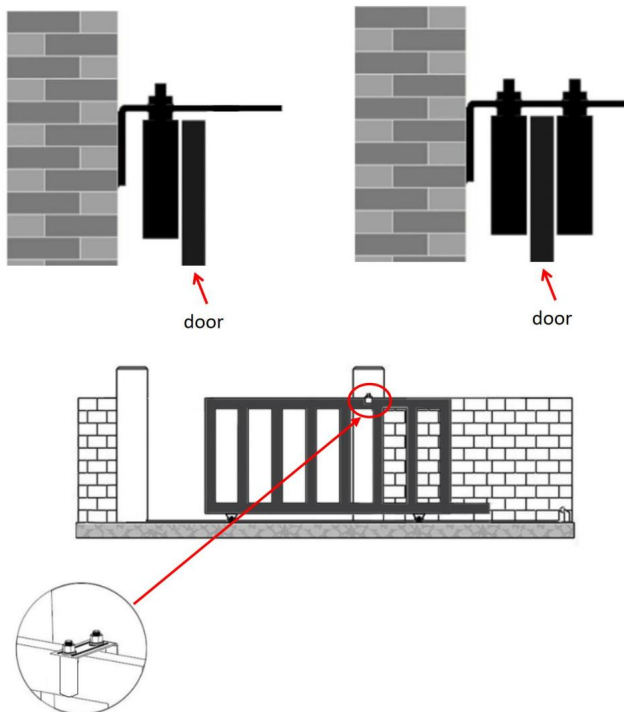

Obs: Det finns ett mellanrum mellan de två valsarna och dörren, och valsarna kan rotera.

6. Uppföljning behöver anpassa formen på installationen

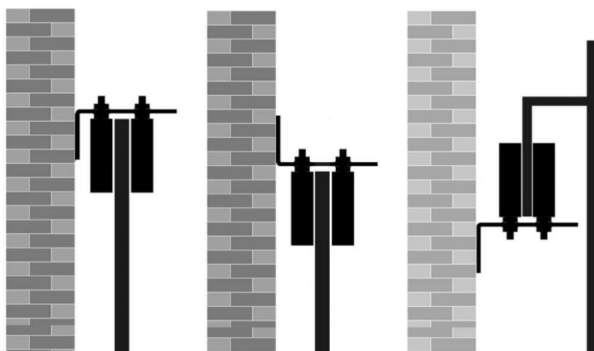

PRODUKTUNDERHÅLL

1. Kontrollera regelbundet om muttern är lös, och när muttern är lös kan produkten vara skadad; 2. Trumman kan roteras

för att rensa upp smutsen från trumman regelbundet för att undvika att fastna; 3.

Behandla stenten av L-

typ regelbundet, som att applicera rostskyddsolja, för att förlänga produktens livslängd.

Tillverkare: Shanghaimuxinmuyeyouxiangongsi **Adress:**

Shuangchenglu 803nong11hao1602A-1609shi, baoshanqu, shanghai 200000 CN.

Importerad till AUS: SIHAO PTY LTD. 1 ROKEVA STREETEASTWOOD NSW 2122

Australien **Importerad**

till USA: Sanven Technology Ltd. Suite 250, 9166 Anaheim Place, Rancho Cucamonga, CA 91730



YH CONSULTING LIMITED. C/O YH Consulting Limited
Office 147, Centurion House, London Road, Staines-
upon-Thames, Surrey, TW18 4AX



E-CrossStu GmbH
Mainzer Landstr.69,
60329 Frankfurt am Main.

VEVOR[®]

TOUGH TOOLS, HALF PRICE

Teknisk support och e-garanticertifikat

www.vevor.com/support