

VEVOR[®]

TOUGH TOOLS, HALF PRICE

Technical Support and E-Warranty Certificate www.vevor.com/support

POOL FENCE USER MANUAL

We continue to be committed to provide you tools with competitive price.

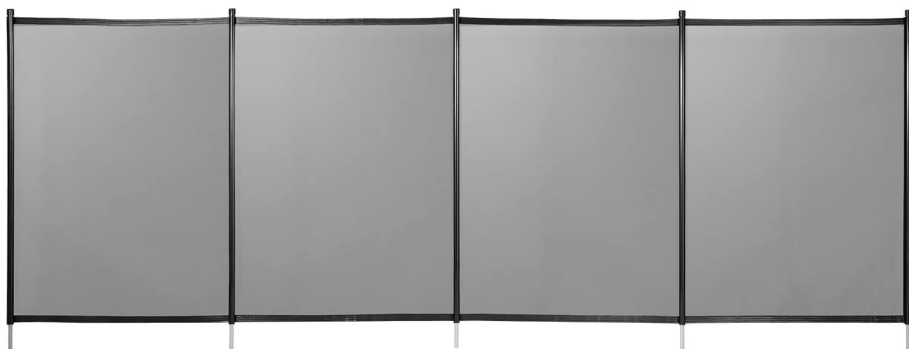
"Save Half", "Half Price" or any other similar expressions used by us only represents an estimate of savings you might benefit from buying certain tools with us compared to the major top brands and does not necessarily mean to cover all categories of tools offered by us. You are kindly reminded to verify carefully when you are placing an order with us if you are actually saving half in comparison with the top major brands.

VEVOR®

TOUGH TOOLS, HALF PRICE

POOL FENCE

Model: NLSSHL412, NLSSHL448, NLSSHL472, NLSSHL496,
NLSSHL4108



NEED HELP? CONTACT US!

Have product questions? Need technical support? Please feel free to contact us:

Technical Support and E-Warranty Certificate
www.vevor.com/support

This is the original instruction, please read all manual instructions carefully before operating. VEVOR reserves a clear interpretation of our user manual. The appearance of the product shall be subject to the product you received. Please forgive us that we won't inform you again if there are any technology or software updates on our product.

THIS SAFETY FENCE IS INTENDED TO LIMIT THE ACCESS OF THE POOL TO CHILDREN UNDER FIVE YEARS. THIS FENCE IS INTENDED FOR INDIVIDUAL USE ONLY.

Important recommendations

Before starting, it is important to know which rules must be followed when installing the barrier.

- The barrier must isolate the pool and all its points of access completely.
- All sides of the pool must be protected, whether with the barrier itself or a fixed element such as a wall, a panel or any other type of fence, as long as this element complies with the NF P 90 -306 standard (particularly with the part stating that said element must never have a clearance height inferior to 1.10 m).
- In the case that the barrier must be connected to another element, make sure that it is firm enough to provide a stable point of attachment.
- Do not install the barrier on an unstable surface such as grass, sand. **WARNING:** it is imperative to maintain a corridor of at least 1.10m between the barrier and any fixed or movable point of attachment (on each side of the barrier).
- We recommend installing the barrier at a minimum distance of 2' above water level. In private pools for individual use, we recommend installing the barrier not too far from the pool itself so that its efficiency is not reduced.
- However, when calculating the distance between the pool and the barrier, take into consideration the minimum distance required for carrying out maintenance tasks such as vacuuming. Do not leave a small distance which could impair maintenance tasks.
- Before installing this product, please read and follow all the warnings and instructions that accompany this product. Failure to comply with the safety warnings and instructions could cause injuries, death or material damages.
- Please keep this instruction manual for future consultation.
- We reserve to change all of part of the articles or contents of this document, without prior notice.

SPECIFICATIONS

Model	NLSSHL412
Product Size	4*12ft
Color	Black





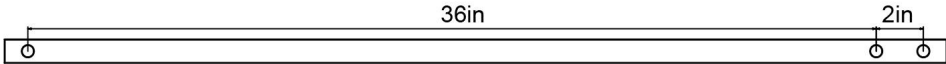
Model	NLSSHL448
Product Size	4*48ft
Color	Black

Model	NLSSHL472
Product Size	4*72ft
Color	Black

Model	NLSSHL496
Product Size	4*96ft
Color	Black

Model	NLSSHL4108
Product Size	4*108ft
Color	Black

PARTS LIST

 <p>Pool fence</p> <p>x1</p>	 <p>Peg</p>  <p>Peg cover</p> <p>NLSSHL412 x5 NLSSHL448 x17 NLSSHL472 x25 NLSSHL496 x33 NLSSHL4108x37</p>	 <p>Hook (Installed on the fence)</p> <p>x1</p>
 <p>36in</p> <p>2in</p> <p>Template for hole placement x1</p>		

Required tools

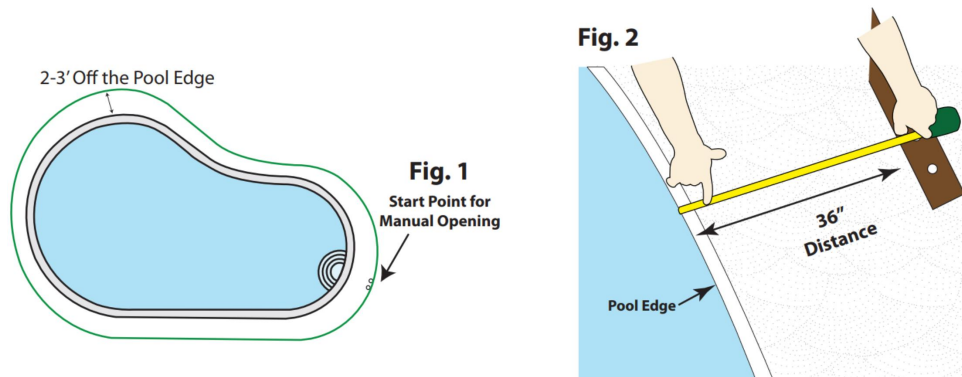
1. Rotary Hammer Drill	8. Scissors
2. Concrete drill bit $\varnothing 16$ and $\varnothing 10$	9. Household Stapler
3. Extension Cord	10. #2 Square Head Screw Tip
4. Tape Measure	11. Cordless Screw Gun
5. Hammer	12. 1 - Template (Incl.)
6. Marker	13. Chalk Line
7. Garden Hose	14. Spirit level

NOTE: This manual takes NLSSHL412 as an example for installation instructions, other models are only different in length and the installation method is the same.

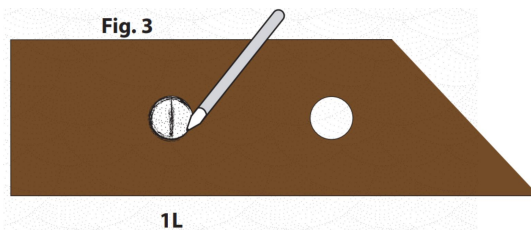
Installation

Step 1: Layout & Mark-Out

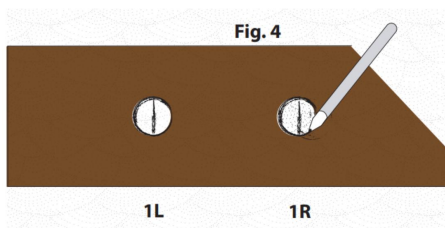
- **Layout:** The fence should be a minimum 2' off the pool edge. See Fig. 1 & Fig 2



- **Start Point:** This is the manual opening to enter the pool area. See Fig. 1 Use the double hole on the section template provided and mark your first hole 1L Fig. 3. 1L is for the 1st pole of the full section going to the left side of the pool.

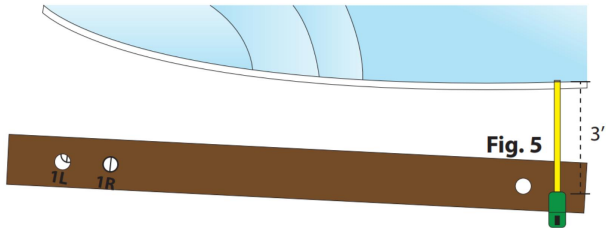


- Now, place the template over the mark 1L that you just marked and mark your next hole, 1R Fig. 4. 1R is for the 1st pole of the full section going to the right side of the pool.

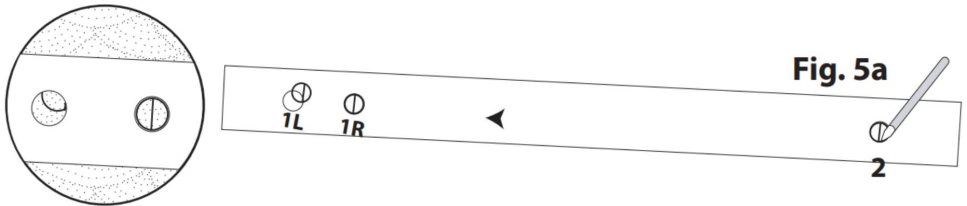


Mark-out:

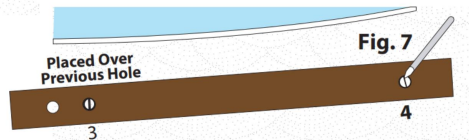
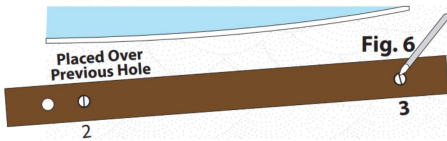
- Once both holes of the start point are marked, (1L & 1R) place the template provided over 1R Fig. 5.



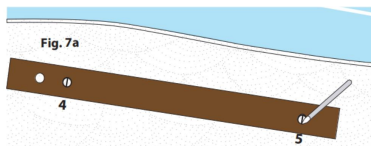
- Then place the template over 1R and mark your second hole for that section (Fig. 5a).



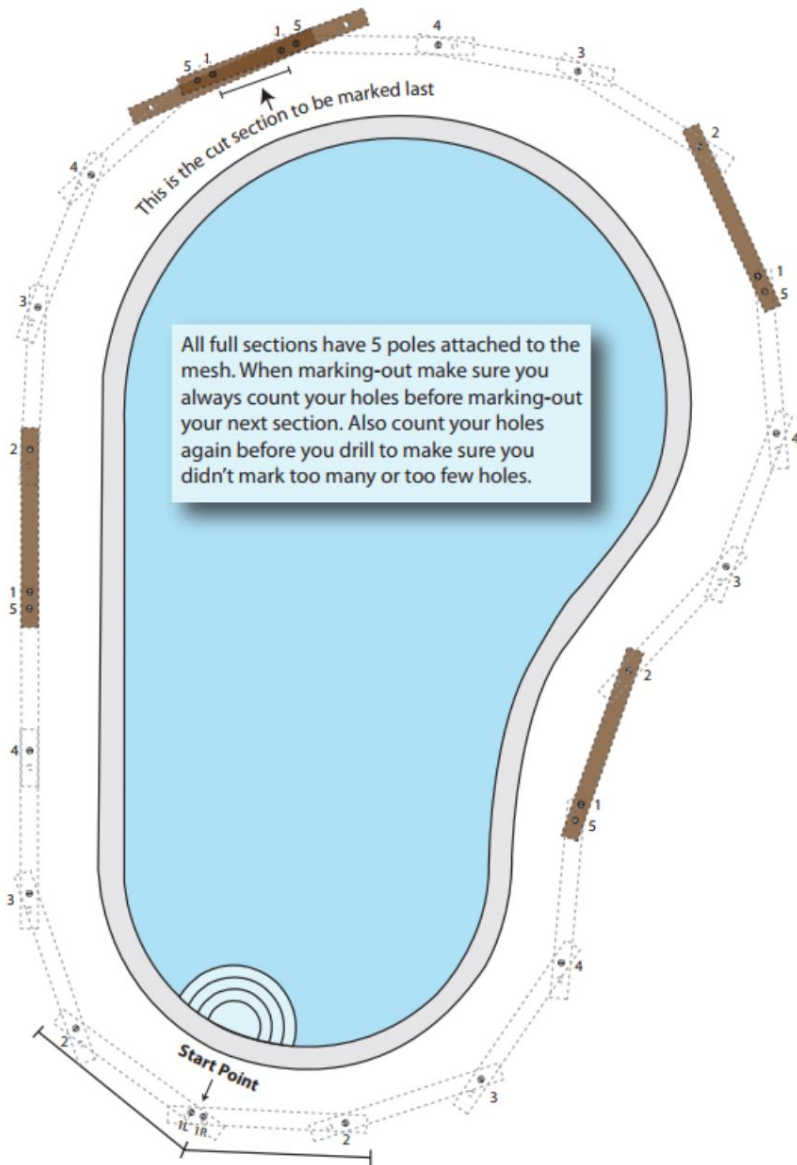
- Now repeat until the 5th pole of the section Fig. 6-7a



- Mark your last hole for that section, (hole 5) Fig. 7a.



- Then use the double hole on the template and align it over the 5th hole you marked Fig. 7b and mark the first hole of the next connecting section to the right, (hole 1). Repeat these steps on both sides of the pool until you reach the section that will be the cut section.



- Custom Cut: This is when the last piece is less than the 36" template. Marking your custom cut is just like marking out a full 3-foot panel only the last panel is usually shorter than 3 feet. This is the custom cut you will make later. This section is the last one marked out, usually in the back of the pool, where you will not notice it. The last piece will most likely have fewer poles in it. This example depicts a two-pole cut.

- Lay Back Holes: are needed for the manual opening and are used to place the end poles of the section into when using the pool. See Fig. 9& 10

Fig. 9

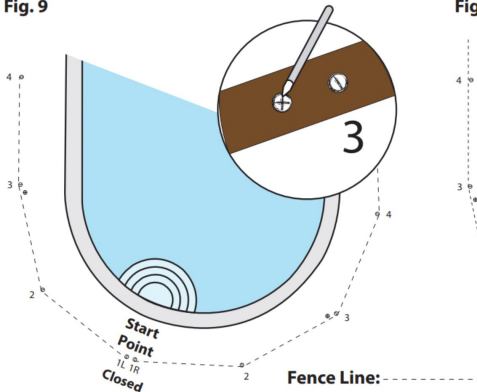
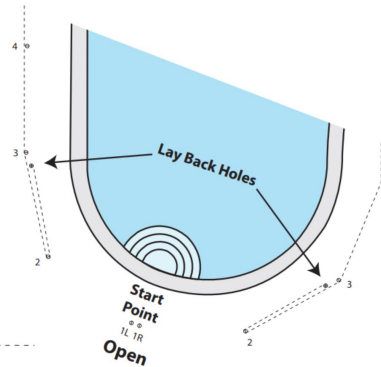
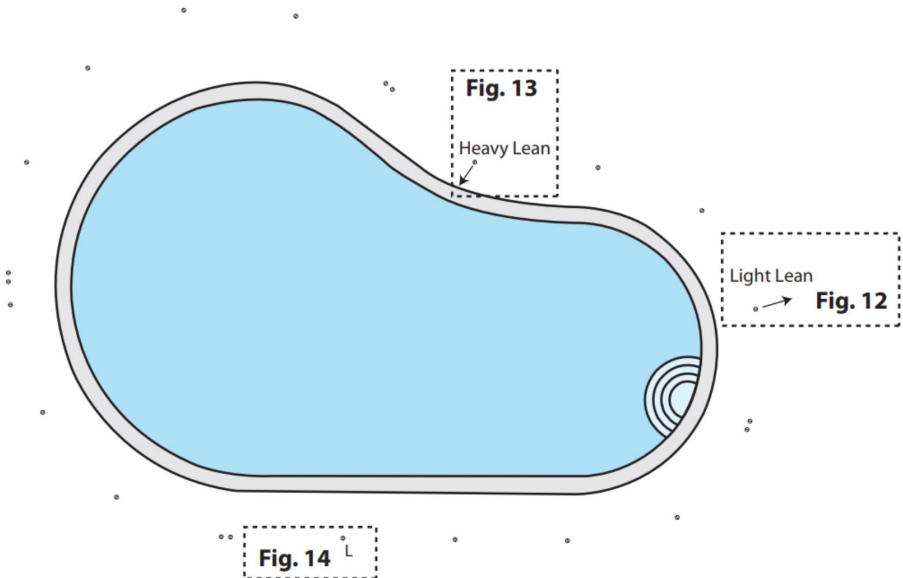


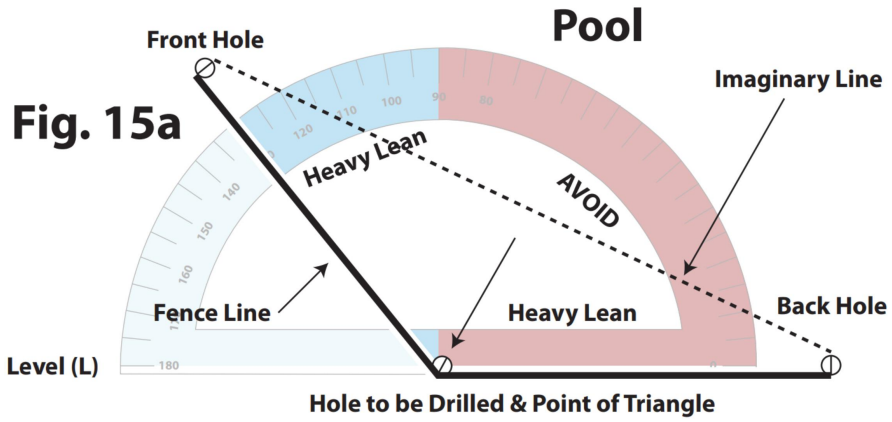
Fig. 10



- Step 2: Understanding How to Drill
- Angle & Level Holes: Before drilling you need to survey all the holes and mark the direction in which the holes will be drilled, should it be a Light Lean Angle, Heavy Lean Angle or a Level Hole? Should the pole lean toward the pool or away from the pool or be level? See diagram below. Mark an arrow on the deck surface to avoid making a mistake. Angles are needed to ensure proper tension and aesthetics. Fig. 12 shows a Light Lean away from the pool. Fig. 13 shows a Heavy Lean toward the pool. Level holes are drilled perpendicular to the deck surface or no lean at all. See Fig. 14



- Understand the Angle to be Drilled: See Fig. 15a-17



PRO NOTES: Any hole to be drilled will have a hole in front of it and one in the back of it as shown in Fig.15a. If the hole to be drilled is in the heavy lean range, it will require a Heavy Lean. If the hole to be drilled is in the light lean range, it will require a Light Lean. See Fig.15b

Imaginary Line:

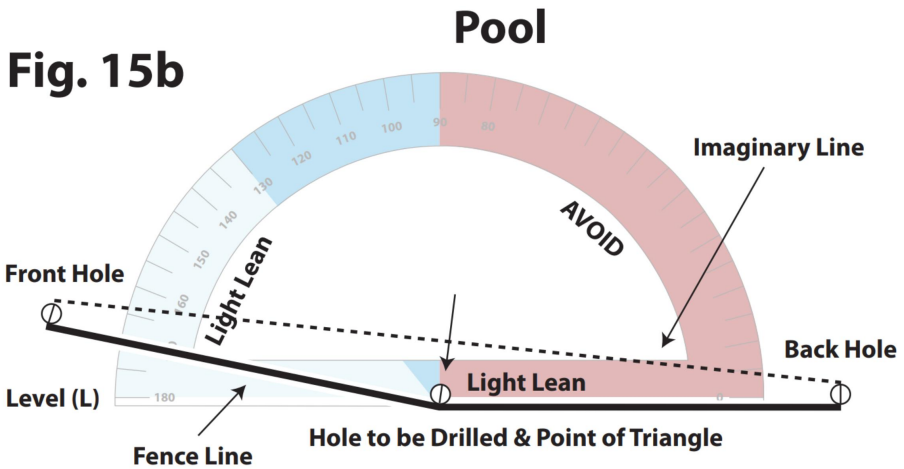
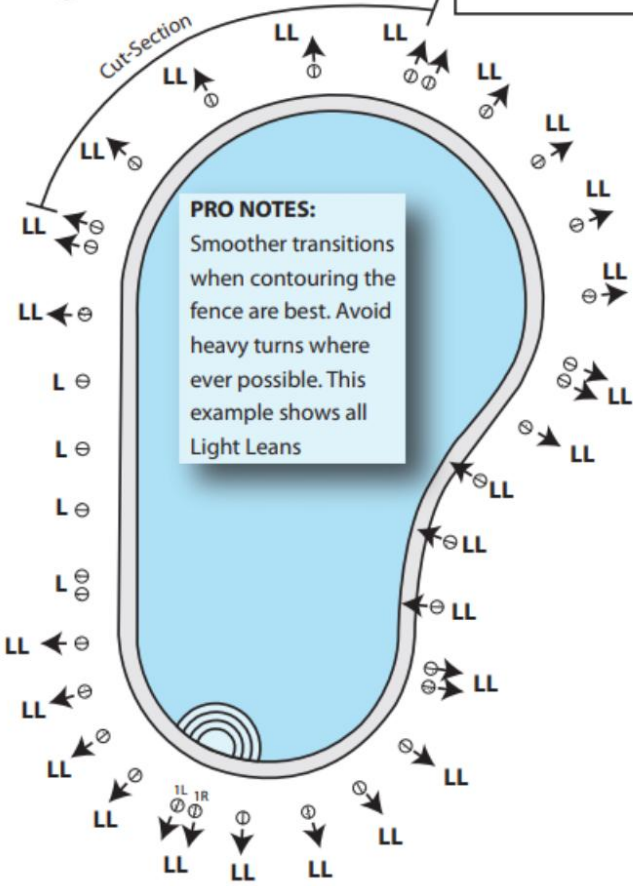


Fig. 16

KEY:	
LL	= Light Lean
HL	= Heavy Lean
L	= Level



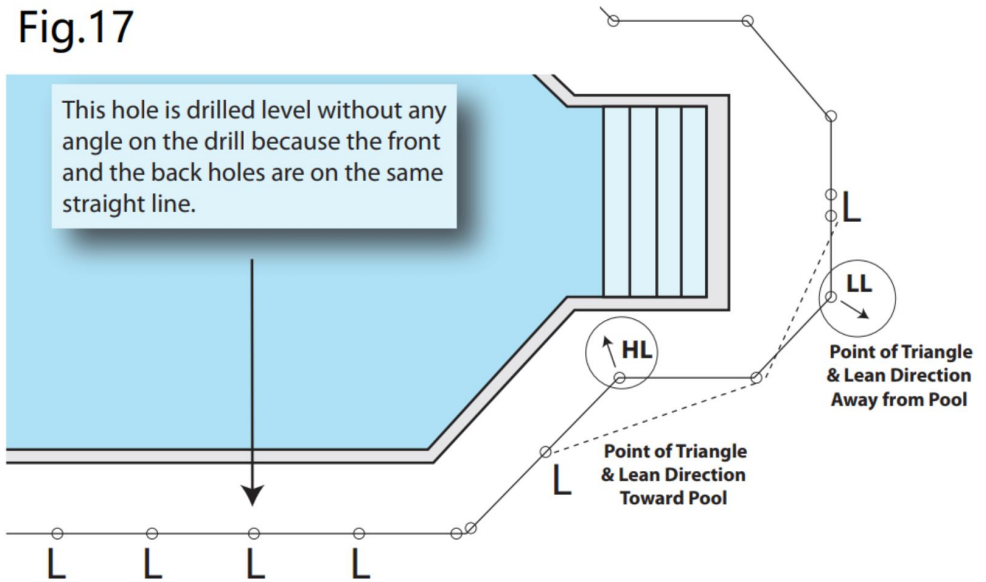
PRO NOTES:
 Smoother transitions when contouring the fence are best. Avoid heavy turns where ever possible. This example shows all Light Leans

PRO NOTES: When determining the lean of a hole, simply stand over the hole you are about to drill, then look at the hole in front of you and the hole behind you. If you connected all three holes with imaginary lines it would make a triangle. The point of the triangle indicates the direction of lean. The further away from the imaginary line the more of a lean. If it doesn't make a triangle then it is level.

Imaginary Line:

Fence Line: _____

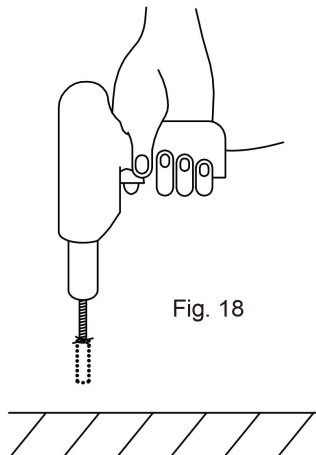
Fig.17



Step 3 Drilling and Inserting Ground Sleeves

The holes must be made with drill bit $\varnothing 16$. If the initial hole is made using the drill bit $\varnothing 10$ then it may be easier to carry out the definitive drilling with $\varnothing 16$.

- With the help of a spirit level, make the holes that have been marked following these instructions above.

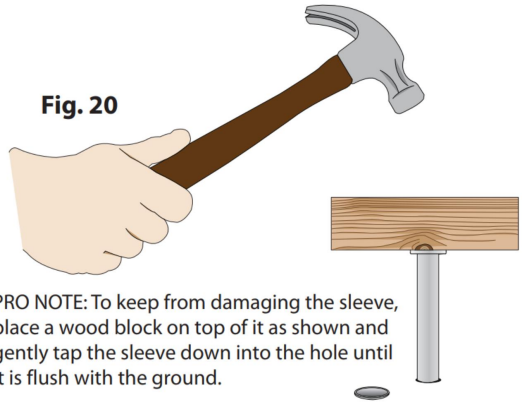


- Slewing: Once drilling is completed, flush out the debris from the holes using a garden hose Fig. 19. Next insert the plastic sleeves in the holes and tap down completely Fig. 20.

Fig. 19



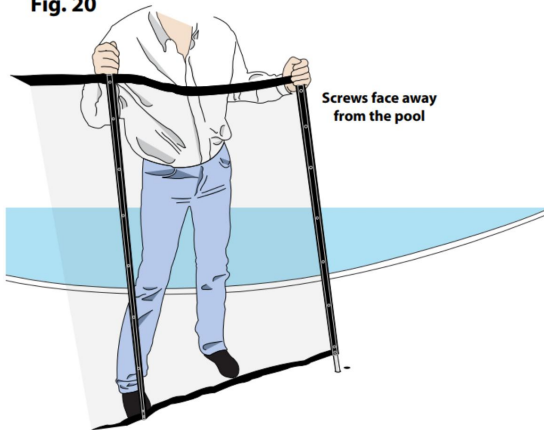
Fig. 20



PRO NOTE: To keep from damaging the sleeve, place a wood block on top of it as shown and gently tap the sleeve down into the hole until it is flush with the ground.

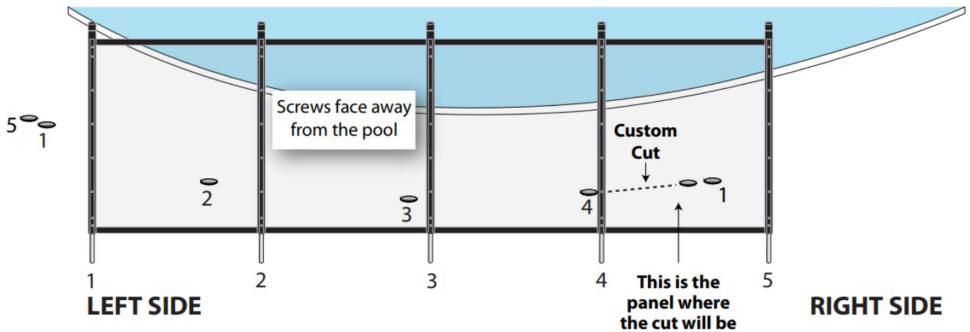
- **Installing Sections:** Start at a double hole (where sections connect) and put your first pole in. You should always lean the pole you are leading with back as shown below in Fig. 20 to get it started in the hole. Then push the pole forward along the line of fence and down into the hole until the bottom of the fence is flush with the deck sleeve. Repeat this until all of your full sections are installed.

Fig. 20



Step 4: Making Your Custom Cut

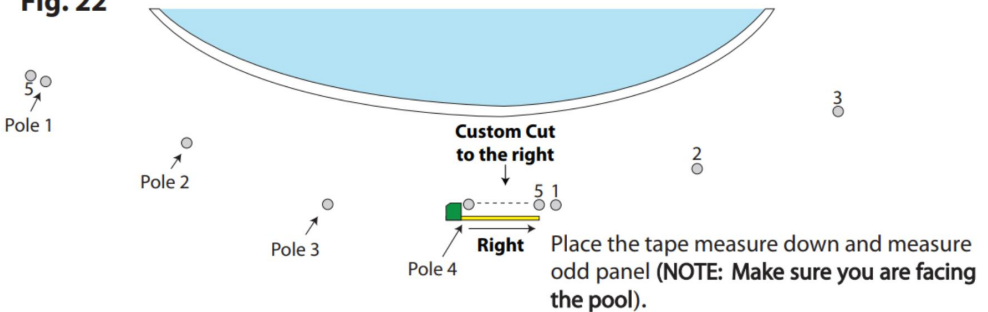
- **Measuring Your Custom Cut:** Your custom section is the one that doesn't fit. The first step is to measure your custom cut. Note whether you will be cutting from the right side or the left side of the full section. See Fig. 21 below.

Fig. 21

PRO NOTE: When measuring for a custom cut or cutting fence you should always remember that the mold-ings face out away from the pool. When measuring your cut section, always face the pool.

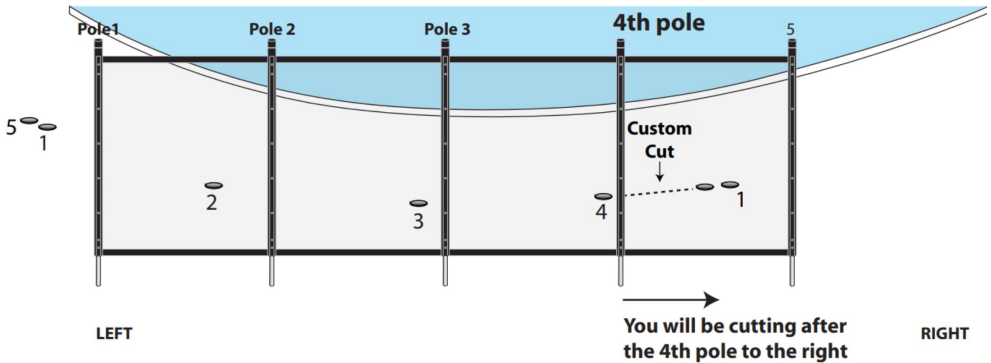
Measure the outside centerline of the odd panel. Next, count the number of poles in the odd section and double check whether it is a cut to the right or a cut to the left.

See Fig. 22-23.

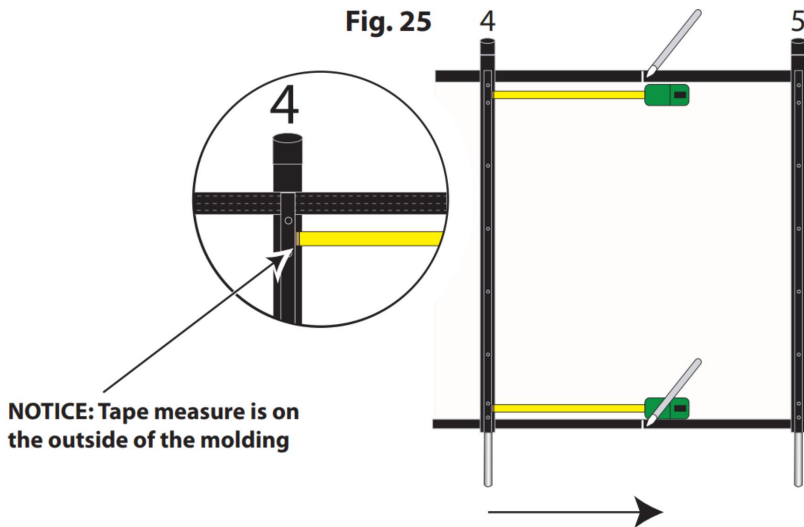
Fig. 22**Fig. 23**

If you notice in Fig. 22 our example custom cut is a 4 pole and then a cut to the right. Let's say this cut is a 4 pole 23 1/2" to the right. When you measure make sure you are measuring between the two centerlines of either hole. Fig. 23 illustrates the scribe lines but, when you are ready to measure for your cut you will be dealing with drilled holes in the concrete and there will be no scribe lines drawn across the holes. The scribe lines in the figure are to remind you that if your cut happens to fall on a turn, you must remember that your center line turns as well.

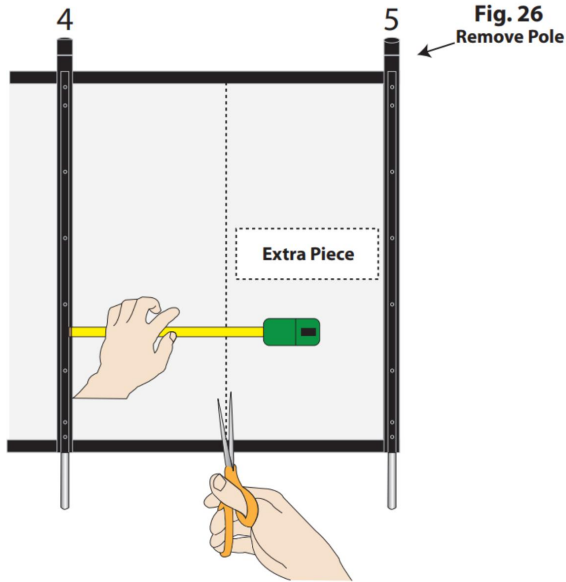
- **Make Your Cut:** Now you have the measurement and you can make the cut. Roll out your full section (screws facing up) in front of the custom cut area and face the pool. Looking at the full section count the poles over until you reach the panel that needs to be cut. Our example cut is a 4 pole 23 1/2" to the right.



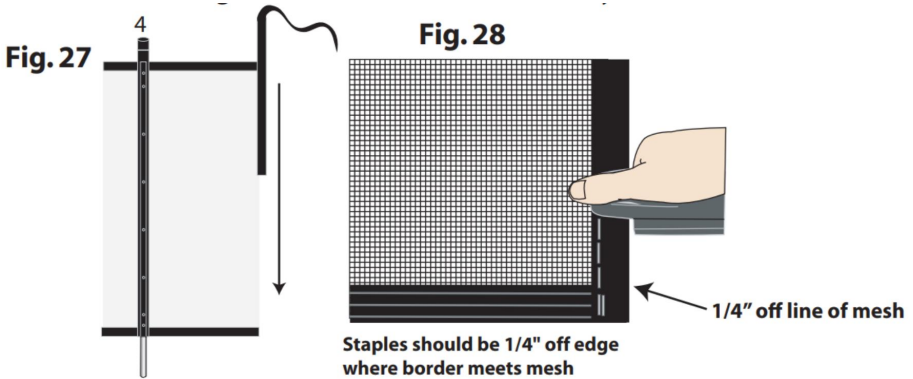
Hold your tape measure on the **OUTSIDE OF THE MOLDING** as shown in Fig. 25 and make a mark on the border at the top and bottom of the fence with a marker.



Using your scissors you can proceed to cut the mesh. Sliding your ruler up against the molding to make sure you are cutting at exactly the measurement you took. See Fig. 26 Make sure the mesh is tight and remove the extra pole from the extra piece.



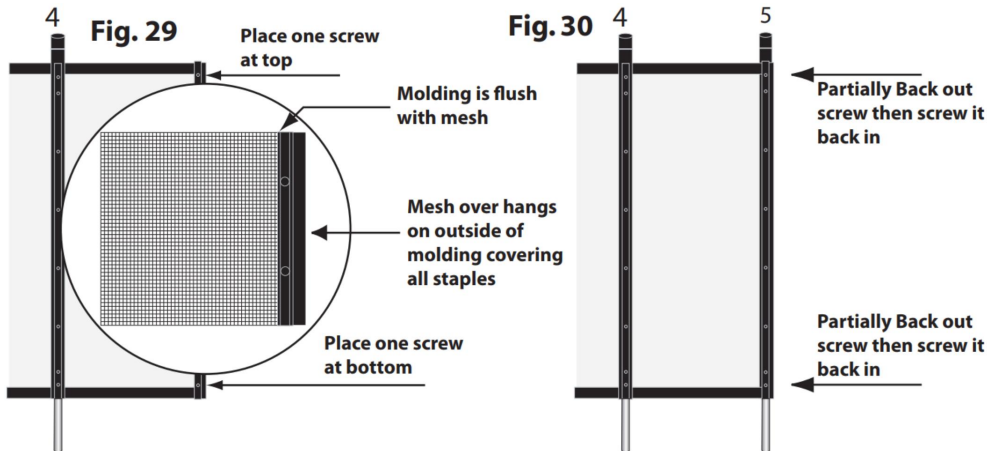
Your cut has been made and you now have to attach the border material included. Place mesh between both flaps of the border and slide the strip of border down the mesh then staple it on. Staples should be 1/4" off line of mesh in border. See Fig. 27-28. Make sure the mesh is fully inserted inside the border material included.



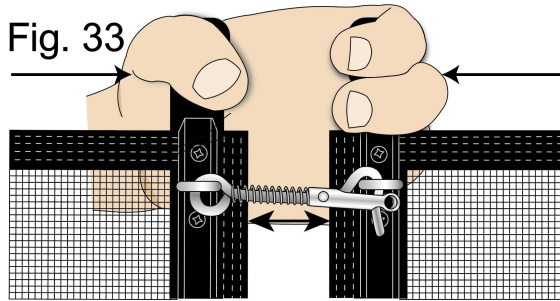
Now your border has been attached to the cut side of the mesh. Cut off excess border. Your next step is to attach the pole you removed in Fig. 26 to the cut side.

The best way to attach your pole to the cut is as follows:

- Lay your molding strip on top of the border you just attached. Fig. 29
- Line up molding so that it's flush with bottom & flush with line of mesh. Make sure all staples are covered by molding Fig. 29.
- Screw one screw into the molding at the top until it comes completely through the molding mesh and border.
- Then put one screw into the molding at the bottom until it comes through to the other side of the molding and mesh. Your molding should now be attached with 2 screws to the cut piece of the fence.
- Slide your pole underneath the molding & mesh, and align the screws that came through the other side to the corresponding holes of the pole. Partially back out your top screw while keeping pressure on the molding and the pole to keep it from moving. Then slowly drive the screw back down into the pole. Repeat this step for the bottom screw. See Fig. 30
- Finally place the rest of the screws into the pole and slowly screw them down. Your end pole is now attached.



Step 5: Finishing & Latching Your New Pool Fence D.I.Y.



You must squeeze poles together and press the spring to remove and replace the latch.

WARNING: THE POLE CANNOT BE REMOVED IF YOU SIMPLY PULL WITHOUT TURNING IT AT THE SAME TIME. IT IS IMPERATIVE THAT ACCESS POINTS ARE CLOSED AT THE END OF THE SEASON OF SUPERVISED SWIMMING.

1. Maintenance

Try to regularly monitor all safety fence components. If any of the components should be damaged, especially those relating to closing, please contact the shop where you purchased the barrier immediately in order to obtain a replacement part. It is imperative to replace the elements or groups of elements that are damaged as soon as possible. Do not use parts that are not officially approved by the PROVIDER/ INSTALLER.

SAFETY PRECAUTIONS

- THE SWIMMING POOL CAN BE A HAZARD TO YOUR CHILDREN. DROWNING MAY HAPPEN VERY QUICKLY. WHEN CHILDREN ARE NEAR THE POOL THEY REQUIRE CONSTANT AND ACTIVE SUPERVISION, EVEN IF THEY ARE ABLE TO SWIM.
- THIS BARRIER DOES NOT REPLACE COMMON SENSE OR INDIVIDUAL RESPONSIBILITY. THE BARRIER CANNOT REPLACE SUPERVISION CARRIED OUT BY RESPONSIBLE ADULTS WHICH STILL REMAINS THE KEY FACTOR IN PROTECTING SMALL CHILDREN.
- POINTS OF ACCESS MUST BE CLOSED SYSTEMATICALLY WHEN NO ONE IS HOME, EVEN IF IT IS FOR A SHORT PERIOD OF TIME.
- WARNING! SAFETY IS GUARANTEED ONLY WHEN POINTS OF ACCESS ARE LOCKED.

- CHECK WHETHER THERE ARE ELEMENTS NEAR THE BARRIER THAT COULD ENABLE OR FACILITATE CLIMBING THE FENCE.
- CLOSING POINTS OF ACCESS THROUGH AUTOMATED CLOSING SYSTEMS SHOULD BE CHECKED SYSTEMATICALLY.
- WHEN THE BARRIER IS BROKEN OR DAMAGED AND REQUIRES REPAIR WORK, IT IS VERY IMPORTANT TO INCREASE SUPERVISION TO PREVENT SMALL CHILDREN FROM ACCESSING THE POOL.



- LEARN RESCUE TECHNIQUES (CARDIOPULMONARY RESUSCITATION) AND UPDATE YOUR KNOWLEDGE PERIODICALLY. IT COULD SAVE A LIFE IN AN EMERGENCY.
- THE PRESENCE OF PARENTS AND/OR OTHER RESPONSIBLE ADULTS IS REQUIRED WHEN THE POOL IS ACCESSIBLE.

MEMORIZE AND DISPLAY NEAR THE POOL THE FIRST AID NUMBERS.

FIREFIGHTERS

EMERGENCY MEDICAL SERVICES

POISON CONTROL CENTER

Address: Baoshanqu Shuangchenglu 803long 11hao 1602A-1609shi Shanghai

Imported to AUS: SIHAO PTY LTD, 1 ROKEVA STREETEASTWOOD NSW 2122 Australia

Imported to USA: Sanven Technology Ltd.Suite 250, 9166 Anaheim Place, Rancho Cucamonga, CA 91730

EC	REP
-----------	------------

SHUNSHUN GmbH
Römeräcker 9 Z2021,76351
Linkenheim-Hochstetten,Germany

UK	REP
-----------	------------

Pooledas Group Ltd
Unit 5 Albert Edward House, The Pavilions
Preston, United Kingdom

Made In China

VEVOR[®]

TOUGH TOOLS, HALF PRICE

Technical Support and E-Warranty Certificate

www.vevor.com/support

VEVOR[®]

TOUGH TOOLS, HALF PRICE

Teknisk Support och e-garanticertifikat www.vevor.com/support

POOL STAKET ANVÄNDARMANUAL

We continue to be committed to provide you tools with competitive price.

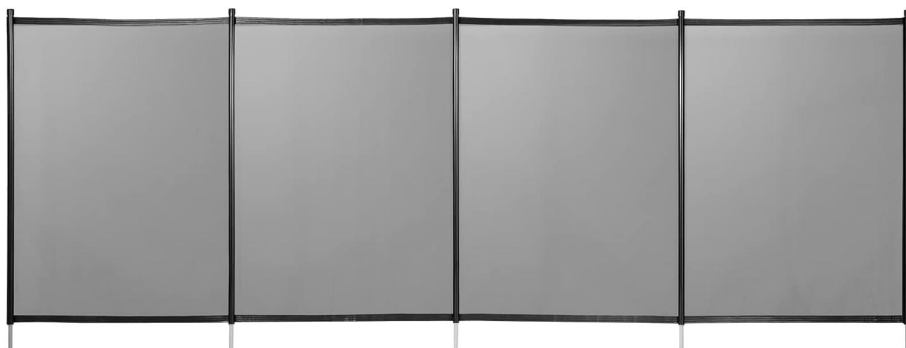
"Save Half", "Half Price" or any other similar expressions used by us only represents an estimate of savings you might benefit from buying certain tools with us compared to the major top brands and does not necessarily mean to cover all categories of tools offered by us. You are kindly reminded to verify carefully when you are placing an order with us if you are actually saving half in comparison with the top major brands.

VEVOR[®]

TOUGH TOOLS, HALF PRICE

POOL FENCE

Modell: NLSSHL412 , NLSSHL448 , NLSSHL472, NLSSHL496,
NLSSHL4108



NEED HELP? CONTACT US!

Have product questions? Need technical support? Please feel free to contact us:

Technical Support and E-Warranty Certificate
www.vevor.com/support

This is the original instruction, please read all manual instructions carefully before operating. VEVOR reserves a clear interpretation of our user manual. The appearance of the product shall be subject to the product you received. Please forgive us that we won't inform you again if there are any technology or software updates on our product.

DETTA SÄKERHETSSTÄNGSEL ÄR AVSIKTAT ATT BEGRÄNSA TILLGÅNGEN TILL POOLEN FÖR BARN UNDER FEM ÅR. DETTA STÄNGSEL ÄR ENDAST AVSEDD FÖR INDIVIDUELL ANVÄNDNING.

Viktiga rekommendationer

Innan du börjar är det viktigt att veta vilka regler som måste följas vid montering av bommen.

- Barriären måste isolera poolen och alla dess åtkomstpunkter helt.
- Alla sidor av poolen måste skyddas, oavsett om det är med själva barriären eller ett fast element som en vägg, en panel eller någon annan typ av staket, så länge som detta element uppfyller standarden NF P 90 -306 (särskilt med del som anger att nämnda element aldrig får ha en frigångshöjd som är lägre än 1,10 m).
- Om barriären måste anslutas till ett annat element, se till att den är tillräckligt stadig för att ge en stabil fästpunkt.
- Installera inte barriären på en instabil yta som gräs, sand. VARNING: det är absolut nödvändigt att ha en korridor på minst 1,10 m mellan barriären och en fast eller rörlig fästpunkt (på varje sida av barriären).
- Vi rekommenderar att du installerar barriären på ett minsta avstånd från 2' över vattenytan. I privata pooler för individuellt bruk rekommenderar vi att du installerar barriären inte för långt från själva poolen så att dess effektivitet inte minskar.
- Men när du beräknar avståndet mellan poolen och barriären ska du ta hänsyn till det minsta avstånd som krävs för att utföra underhållsuppgifter såsom dammsugning. Lämna inte ett litet avstånd som kan försämra underhållsarbetet.
- Innan du installerar denna produkt, läs och följ alla varningar och instruktioner som medföljer denna produkt. Underlåtenhet att följa säkerhetsvarningarna och instruktionerna kan orsaka personskador, dödsfall eller materiella skador.
- Vänligen spara denna bruksanvisning för framtida konsultation.
- Vi förbehåller oss att ändra hela delar av artiklarna eller innehållet i detta dokument, utan föregående meddelande.

SPECIFIKATIONER

Modell	NLSSHL412
Produktstorlek	4*12 fot
Färg	Svart

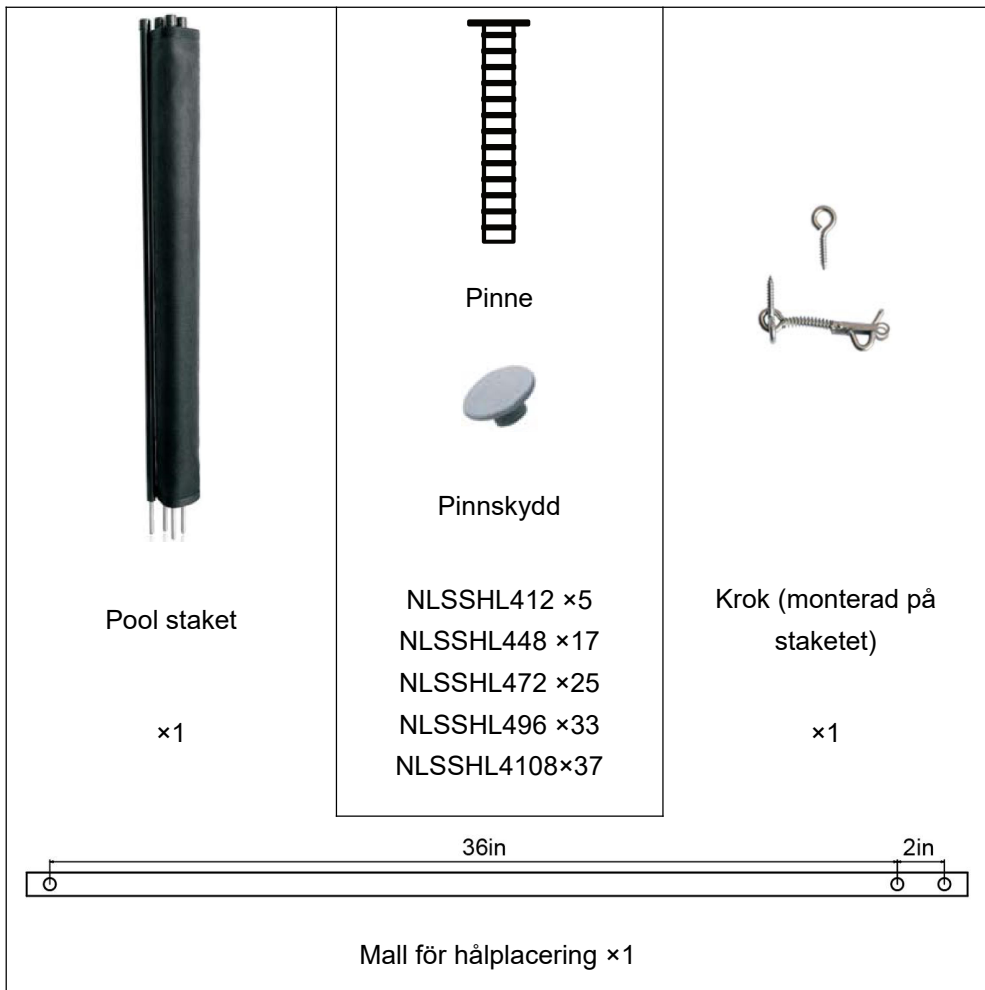
Modell	NLSSHL448
Produktstorlek	4*48 fot
Färg	Svart

Modell	NLSSHL472
Produktstorlek	4*72 fot
Färg	Svart

Modell	NLSSHL496
Produktstorlek	4*96 fot
Färg	Svart

Modell	NLSSHL4108
Produktstorlek	4*108 fot
Färg	Svart

DELAR LISTA



Nödvändiga verktyg

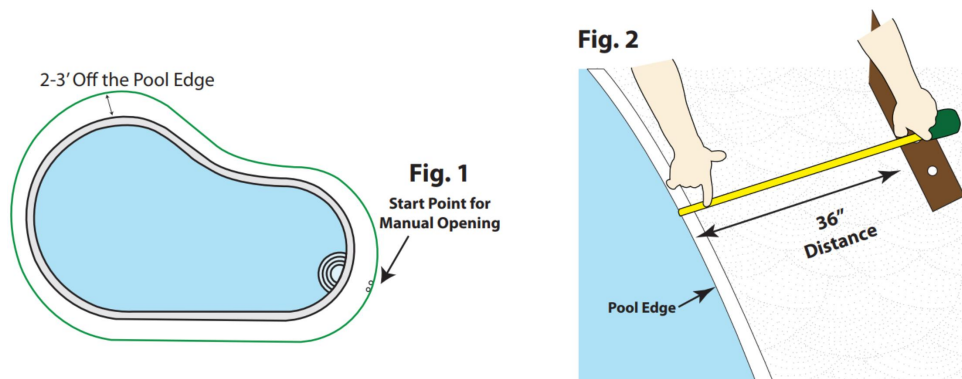
1. Borrhammare	8. Sax
2. Betongborr $\varnothing 16$ och $\varnothing 10$	9. Hushållshäftapparat
3. Förlängningssladd	10. #2 Fyrkantig skruvspets
4. Måttband	1 1 . Sladdlös skrupistol
5. Hammare	1 2 . 1 - Mall (inkl.)
6. Markör	1 3 . Kritstreck
7. Trädgårdsslang	14. Andenivå

OBS: Denna handbok tar NLSSHL412 som exempel för installationsinstruktioner, andra modeller har bara olika längd och installationsmetoden är densamma.

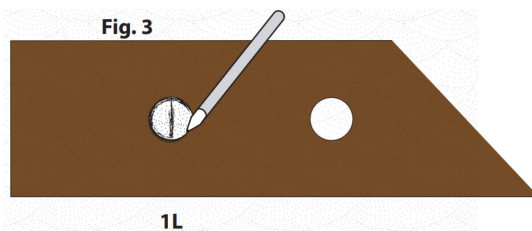
Installation

Steg 1: Layout & Mark-Out

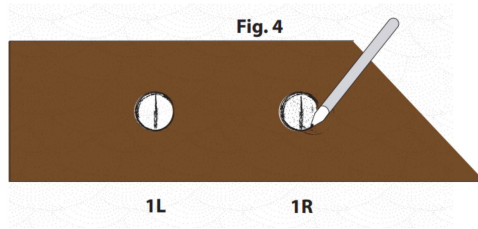
- **Layout:** Staketet bör vara minst 2' från poolkanten. Se Fig. 1 & Fig. 2



- **Startpunkt:** Detta är den manuella öppningen för att komma in i poolområdet. Se Fig. 1 Använd det dubbla hålet på den medföljande sektionsmallen och markera ditt första hål 1L Fig. 3. 1L är för den första staven i hela sektionen som går till poolens vänstra sida.

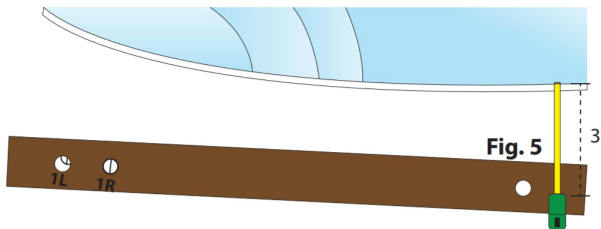


- Placera nu mallen över markeringen 1L som du just markerade och markera ditt nästa hål, 1R Fig. 4. 1R är för den första stolpen av hela sektionen som går till höger sida av poolen.

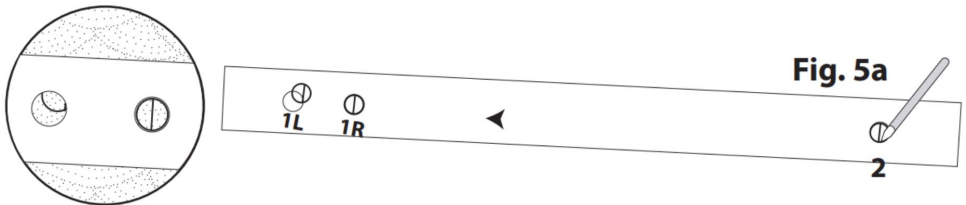


Markera ut:

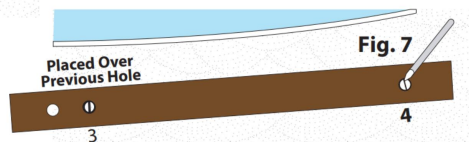
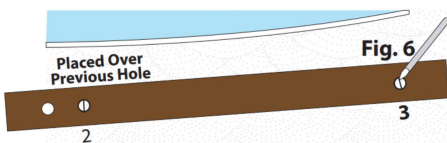
- När båda hålen i startpunkten är markerade (1L & 1R) placerar du den medföljande mallen över 1R Fig. 5.



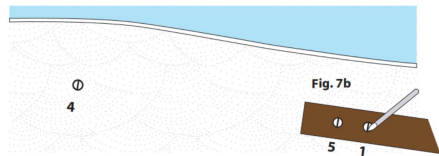
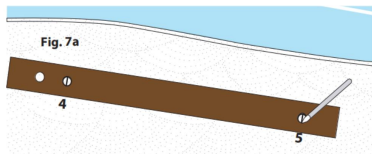
- Placera sedan mallen över 1R och markera ditt andra hål för den sektionen (Fig. 5a).



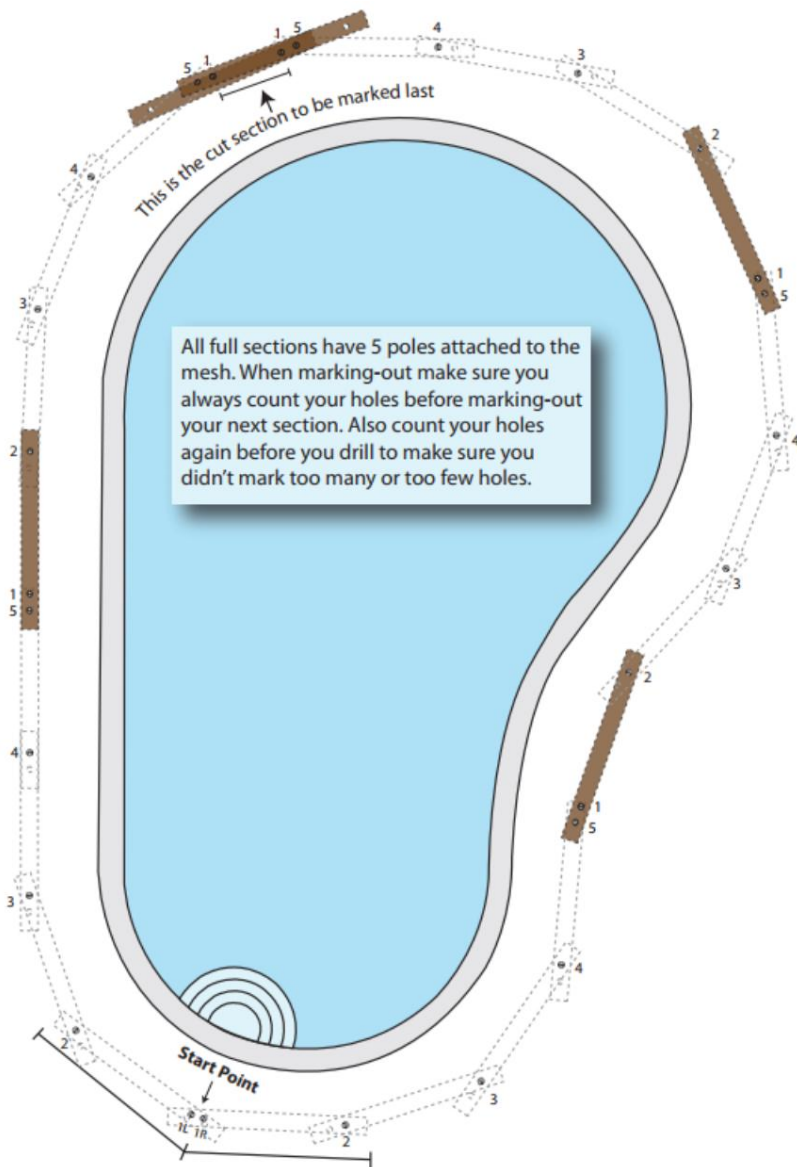
- Upprepa nu till den 5:e polen i sektionen Fig. 6-7a



- Markera ditt sista hål för den sektionen, (hål 5) Fig. 7a.



- Använd sedan det dubbla hålet på mallen och rikta in det över det 5:e hålet du markerade Fig. 7b och markera det första hålet i nästa anslutningssektion till höger (hål 1). Upprepa dessa steg på båda sidor av poolen tills du når den sektion som kommer att vara den avskurna sektionen.



- Custom Cut: Det här är när den sista biten är mindre än 36-tumsmallen. Att markera ditt anpassade snitt är precis som att markera en hel 3-fots panel, bara den sista panelen är vanligtvis kortare än 3 fot. Detta är den anpassade cut du kommer att gör senare. Den här sektionen är den sista som är markerad, vanligtvis på baksidan av poolen, där du inte kommer att märka den. Den sista biten kommer med största

sannolikhet att ha färre stolpar i. Det här exemplet visar en tvåpolig skärning.

- Lay Back Holes: behövs för manuell öppning och används för att placera sektionens ändstänger i när du använder poolen. Se fig. 9 och 10

Fig. 9

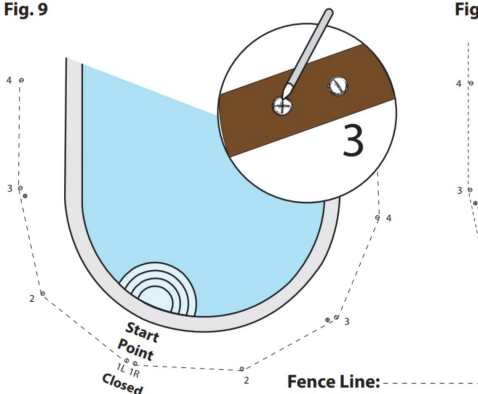
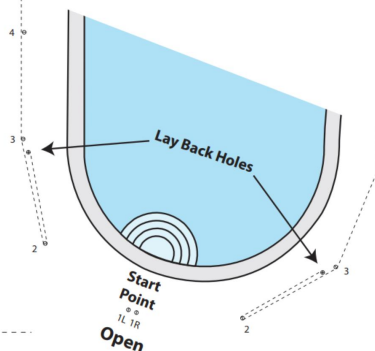
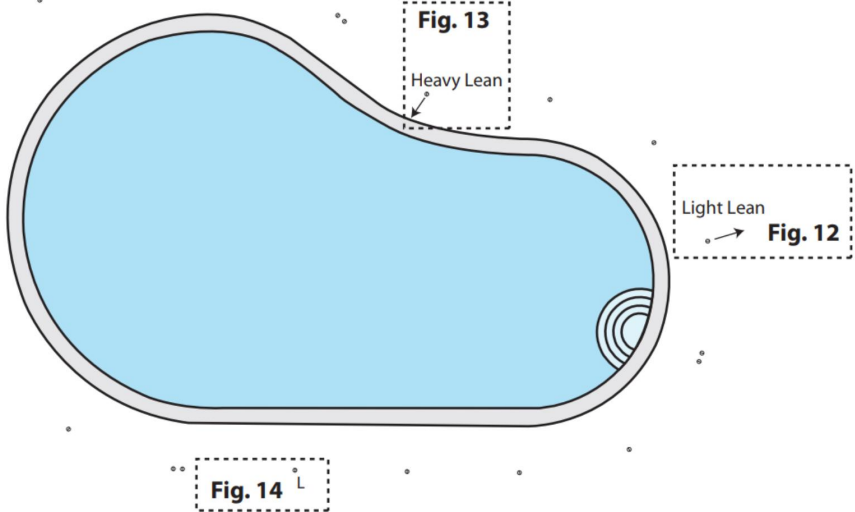


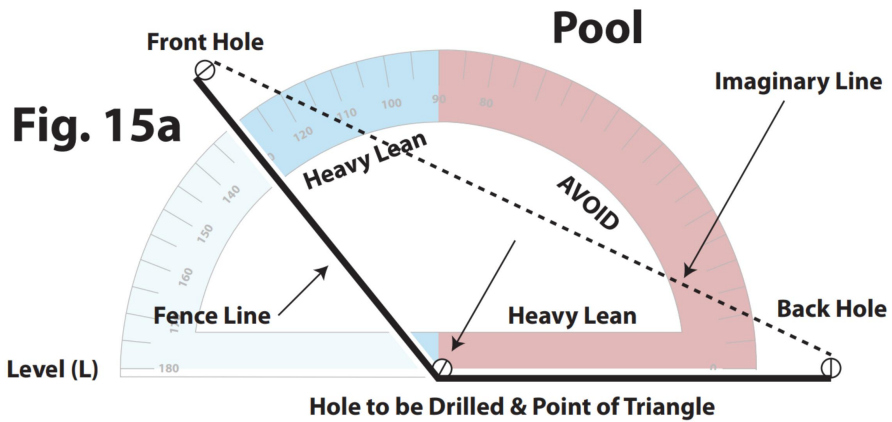
Fig. 10



- Steg 2: Förstå hur man borrar
- Vinkel- och nivåhål: Innan du borrar måste du kartlägga alla hålen och markera i vilken riktning hålen ska borrar, ska det vara en lätt lutning, tung lutning eller ett plant hål? Ska stängen luta mot poolen eller bort från poolen eller vara plant? Se diagram nedan. Markera en pil på däcksytan för att undvika att göra fel. Vinklar behövs för att säkerställa korrekt spänning och estetik. Fig. 12 visar en lätt lutning bort från poolen. Fig. 13 visar en kraftig lutning mot poolen. Nivåhål borrar vinkelrätt mot däcksytan eller inte luta alls. Se fig. 14



- Förstå vinkeln som ska borras: Se Fig. 15a-17



PRO ANMÄRKNINGAR: Alla hål som ska borras kommer att ha ett hål framför sig och ett på baksidan som visas i Fig.15a. Om hålet som ska borras är i det kraftiga magra området, kommer det att kräva en Heavy Lean. Om hålet som ska borras är i det lätt magra intervallet, kommer det att kräva en Light Lean. Se Fig. 15b
 Imaginary Line:

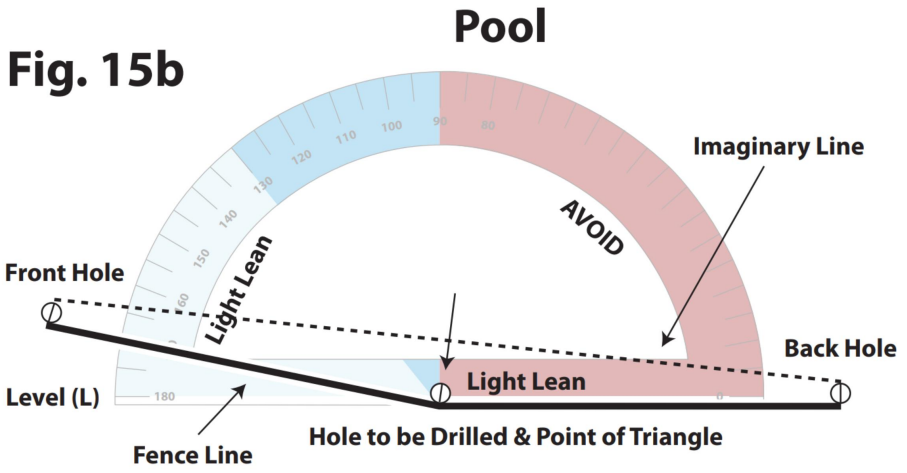
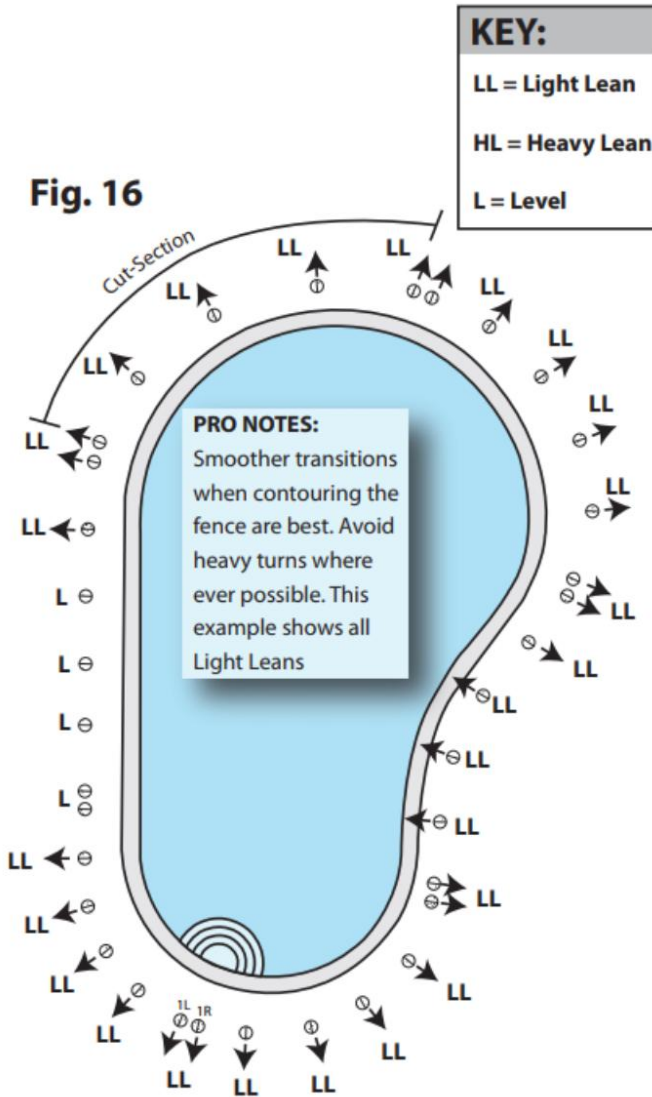


Fig. 16

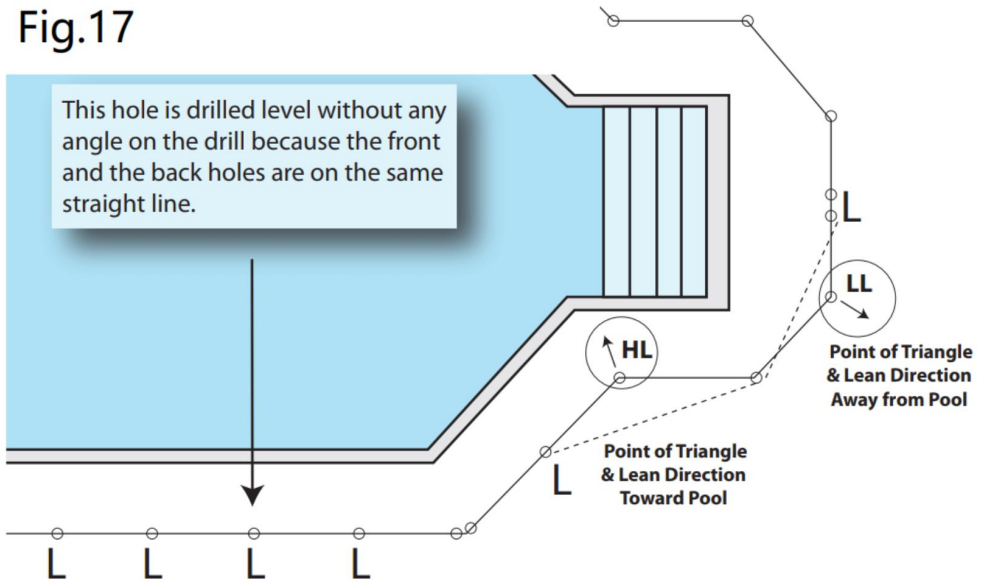


PRO NOTERA: När du bestämmer lutningen av ett håll, ställ dig helt enkelt över hålet du ska borra och titta sedan på hålet framför dig och hålet bakom dig. Om du kopplade ihop alla tre hålen med imaginära linjer skulle det göra en triangel. Triangelns punkt indikerar lutningsriktningen. Ju längre bort från den tänkta linjen desto mer lutar. Om den inte gör en triangel är den i nivå.

Imaginary Line:

Stängsellinje: _____

Fig.17



Steg 3 Borra och sätta i markhylsor

Hålen ska göras med borrar $\varnothing 16$. Om det första hålet görs med hjälp av borrkronan $\varnothing 10$ kan det vara lättare att utföra den definitiva borrarngen med $\varnothing 16$.

- Med hjälp av ett vattenpass gör du de hål som har markerats enligt instruktionerna ovan .

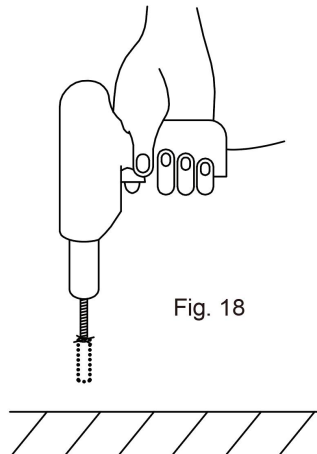


Fig. 18

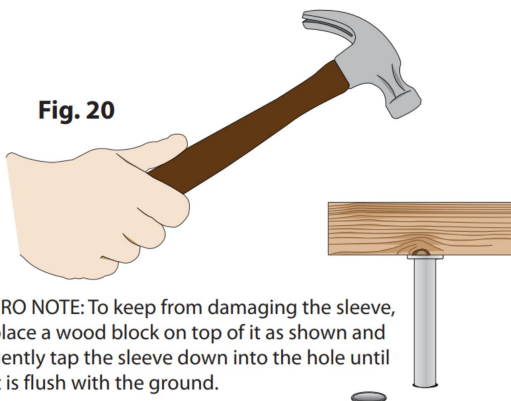
- Hylsning: När borrarngen är klar, spola ut skräpet från hålen med en trädgårdsslang.

Fig. 19. Sätt sedan in plasthylsorna i hålen och knacka ner helt Fig. 20.

Fig. 19



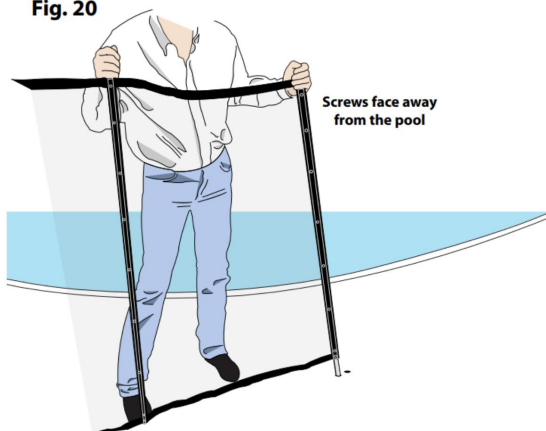
Fig. 20



PRO NOTE: To keep from damaging the sleeve, place a wood block on top of it as shown and gently tap the sleeve down into the hole until it is flush with the ground.

- Installera sektioner: Börja vid ett dubbelt hål (där sektioner ansluter) och sätt din första stav i. Du bör alltid luta staven du leder med bakåt som visas nedan i Fig. 20 för att få igång den i hålet. Skjut sedan stängens framåt längs stängslets linje och ner i hålet tills botten av staketet är i jämnhöjd med däckshylsan. Upprepa detta tills alla dina fullständiga sektioner är installerade.

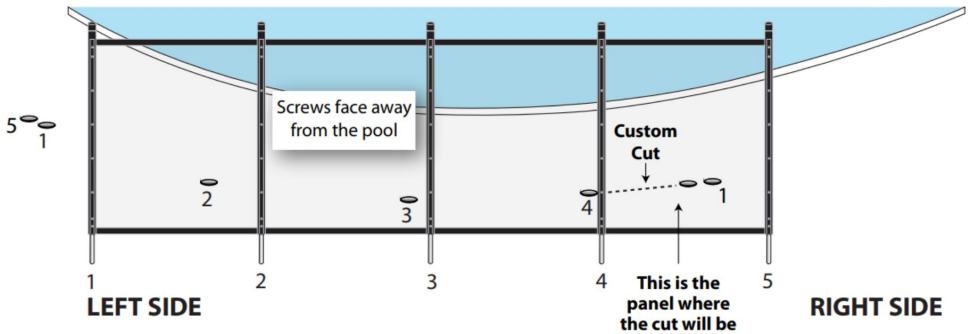
Fig. 20



Steg 4: Gör ditt anpassade snitt

- Mäta ditt anpassade snitt: Din anpassade sektion är den som inte passar. Det första steget är att mäta ditt anpassade snitt. Notera om du kommer att klippa från höger sida eller vänster sida av hela sektionen. Se fig. 21 nedan.

Fig. 21



PRO NOTERA: När du mäter för ett anpassat snitt eller skär staket bör du alltid komma ihåg att listerna är vända ut från poolen. När du mäter din snittsektion, vänd alltid mot poolen.

Mät utsidans mittlinje på den udda panelen. Räkna sedan antalet poler i den udda delen och dubbelkolla om det är ett snitt till höger eller ett snitt till vänster. Se Fig. 22-23.

Fig. 22

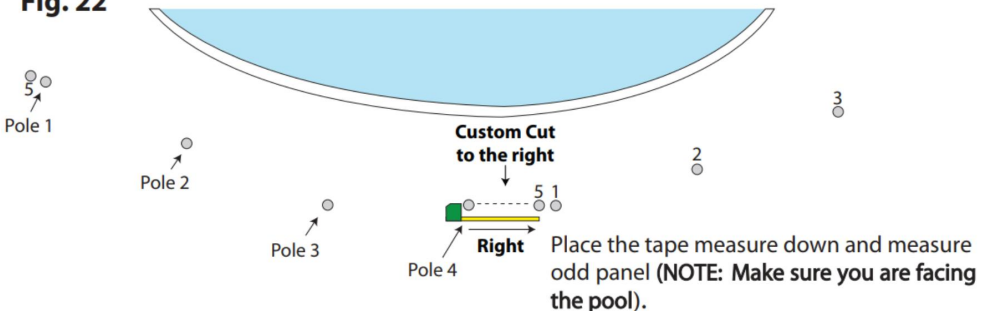


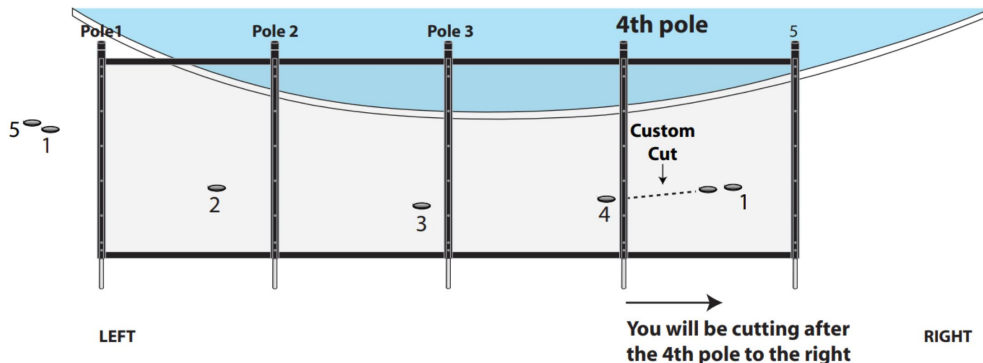
Fig. 23



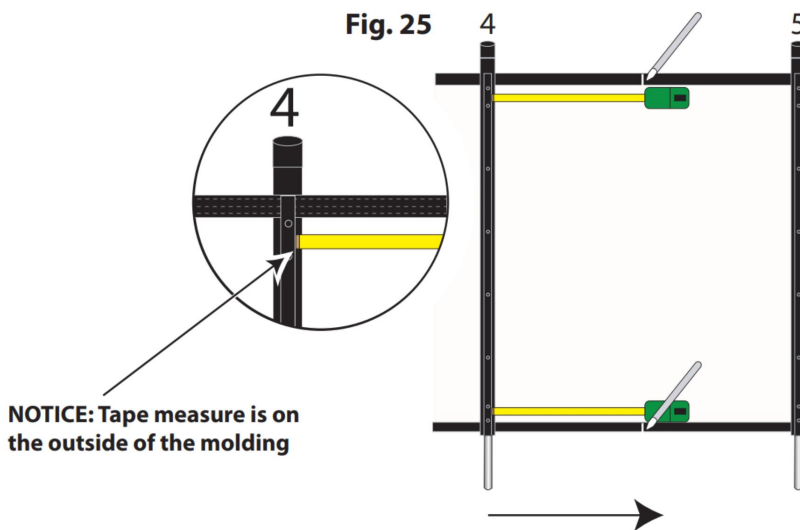
Om du märker i Fig. 22 är vårt exempel anpassade snitt en 4-polig och sedan ett snitt till höger. Låt oss säga att det här snittet är en 4 pol 23 1/2" till höger. När du mäter se till att du mäter mellan de två mittlinjerna i båda hålen. Fig. 23 illustrerar ritslinjerna men när du är redo att mäta för din skär du kommer att ha att göra med borrarade hål i betongen och det kommer inte att finnas några ritslinjer över hålen Ritslinjerna i figuren är för att påminna dig om att om ditt snitt råkar falla i en sväng måste du komma ihåg att ditt centrum linjen svänger också.

- Gör ditt snitt: Nu har du måttet och du kan göra snittet. Rulla ut hela delen (skruvarna

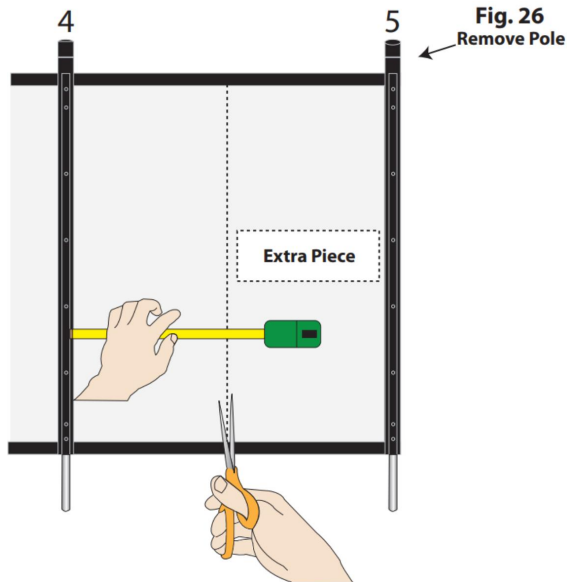
uppåt) framför det anpassade skärområdet och vänd mot poolen. Om du tittar på hela avsnittet, räkna stolparna över tills du når panelen som måste skäras. Vårt exempel är en 4-polig 23 1/2" till höger.



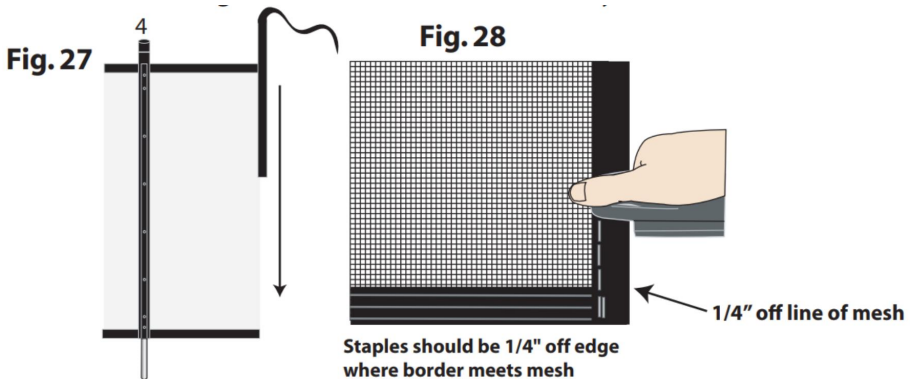
Håll ditt måttband på UTSIDEN AV LJUSTEN som visas i Fig. 25 och gör en markering på bården uppe och nere på staketet med en markör.



Med hjälp av din sax kan du fortsätta att klippa nätet. Skjut linjalen upp mot listan för att se till att du skär med exakt det mått du tog. Se Fig. 26 Se till att nätet är tätt och ta bort den extra stolpen från den extra biten.



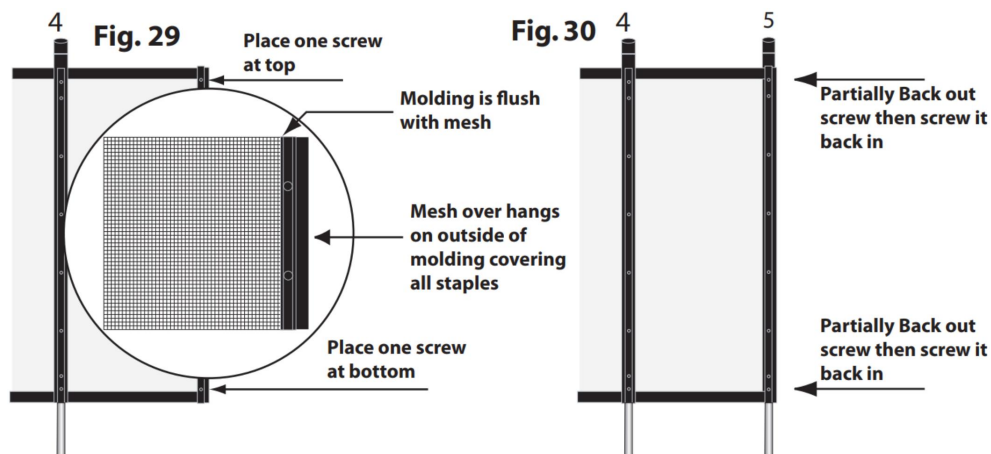
Ditt snitt är gjort och du måste nu fästa det medföljande bårdmaterialet. Placera nät mellan bårdens båda flikar och skjut kantremsan nerför nätet och häft sedan fast den. Häftklamrar ska vara 1/4" utanför nätlinjen i kanten. Se Fig. 27-28. Se till att nätet är helt infört i det medföljande kantmaterialet.



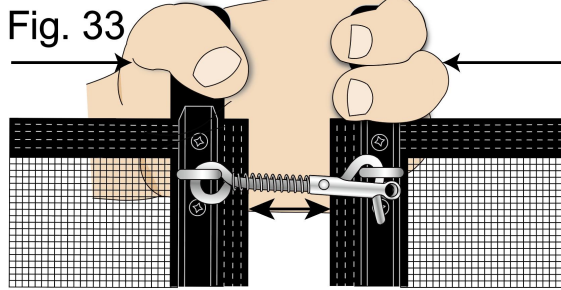
Nu har din bård fästs på den avskurna sidan av nätet. Klipp av överflödigt kant. Ditt nästa steg är att fästa stolpen du tog bort i Fig. 26 på den skurna sidan.

Det bästa sättet att fästa din stolpe på snittet är som följer:

- Läggt din gjutrema ovanpå bården du just fäste. Fig. 29
- Rikta upp gjutningen så att den är i jämnhöjd med botten och jäms med nätlinjen. Se till att alla häftklamrar täcks av formning Fig. 29.
- Skruva in en skruv i listen längst upp tills den kommer helt genom listnätet och kanten.
- Sätt sedan en skruv i listen i botten tills den kommer igenom till den andra sidan av listen och nät. Din list ska nu fästas med 2 skruvar till den avskurna delen av staketet.
- Skjut din stolpe under gjutningen och nätet, och rikta in skruvarna som kom genom den andra sidan till motsvarande hål i stolpen. Dra ut den övre skruven delvis samtidigt som du håller trycket på listen och stolpen för att förhindra att den rör sig. Skruva sedan långsamt tillbaka skruven i stolpen. Upprepa detta steg för den nedre skruven. Se fig. 30
- Sätt till sist in resten av skruvarna i stolpen och skruva långsamt ner dem. Din ändstolpe är nu fastsatt.



Steg 5: Avsluta och låsa ditt nya poolstängsel DIY



Du måste klämma ihop stavarna och trycka på fjädern för att ta bort och sätta tillbaka spärren.

VARNING: STÅNGEN KAN INTE BORTTAGAS OM DU BARA DRAR UT UTAN ATT VÄNDA DEN SAMTIDIGT. DET ÄR OBLIGATORISKT ATT ÅTGÄRDSPUNKTER ÄR STÄNGDA I SLUTET AV SÄSONGEN FÖR ÖVERVAKAD SIM.

2. Underhåll

Försök att regelbundet övervaka alla säkerhetsstängselkomponenter. Om någon av komponenterna skulle vara skadad, särskilt de som rör stängning, kontakta omedelbart butiken där du köpte barriären för att få en reservdel. Det är absolut nödvändigt att byta ut de delar eller grupper av element som är skadade så snart som möjligt. Använd inte delar som inte är officiellt godkända av LEVERANTÖREN/INSTALLATÖREN.

SÄKERHETSÅTGÄRDER

- SIMBASSEN KAN VARA EN FARA FÖR DINA BARN. DRUNKNING KAN HÄRA MYCKET SNABBT. NÄR BARN ÄR I NÄRHETEN AV PASSEN BEHÖVER DE KONSTANT OCH AKTIV övervakning, ÄVEN OM DE KAN SIMMAS.
- DEN HÄR BARRIÄREN ERSÄTTER INTE SUNT förnuft ELLER INDIVIDUELLT ANSVAR. BARRIÄREN KAN INTE ERSÄTTA TILLSYN SOM UTFÖRS AV ANSVARSAVULNA VUXNA SOM ÄNDÅ FÖRHÅLLER NYCKELFAKTORN FÖR SKYDD AV SMÅ BARN.
- ÅTKOMSTPUNKTER MÅSTE STÄNGAS SYSTEMATISKT NÄR NEJ MAN ÄR HEMMA, ÄVEN OM DET ÄR FÖR EN KORT TID.
- VARNING! SÄKERHET GARANTERAS ENDAST NÄR ÅTKOMSTPUNKTER ÄR LÅSTA.
- KONTROLLERA OM DET FINNS ELEMENT NÄRA BARRIÄREN SOM KAN MÖJLIGA ELLER UNDERLÄTTA ATT Klättra upp i Staketet.

- STÄNGNINGSPUNKTER FÖR ÅTKOMST GENOM AUTOMATISKA STÄNGNINGSSYSTEM BÖR KONTROLLERAS SYSTEMATISKT.
- NÄR BARRIÄREN ÄR BRUTEN ELLER SKADAD OCH KRÄVER REPARATIONSARBETE, ÄR DET MYCKET VIKTIGT ATT ÖKA TILLSYN FÖR ATT FÖRHINDRA SMÅ BARN FRÅN ATT FÅ ÅTKOMST PÅ POOLEN.



- LÄR DIG RÄDDNINGSTEKNIKER (HJÄRT-LUL-ÅTERUPPASSNING) OCH UPPDATERA DIN KUNSKAP PERIODISKT. DET KAN RÄDDA ETT LIV I EN NÖDSKRIFT.
- NÄRVARO AV FÖRÄLDRAR OCH/ELLER ANDRA ANSVARIGA VUXNA KRÄVS NÄR PASSEN ÄR TILLGÄNGLIG.

MEMORISERA OCH VISA NÄRA POOLEN FÖRSTA HJÄLPEN-NUMRERNA.

BRANDMÄN

SJUKSKRIFTSTJÄNSTER

GIFTKONTROLLCENTER

Adress: Baoshanqu Shuangchenglu 803long 11hao 1602A-1609shi Shanghai

Importerad till AUS: SIHAO PTY LTD, 1 ROKEVA STREETEASTWOOD NSW 2122
Australien

Importerad till USA: Sanven Technology Ltd.Suite 250, 9166 Anaheim Place, Rancho
Cucamonga, CA 91730



SHUNSHUN GmbH
Römeräcker 9 Z2021,76351
Linkenheim-Hochstetten,Germany



Pooledas Group Ltd
Unit 5 Albert Edward House, The Pavilions
Preston, United Kingdom

Tillverkad i Kina

VEVOR[®]

TOUGH TOOLS, HALF PRICE

Teknisk Support och e-garanticertifikat

www.vevor.com/support

VEVOR[®]

TOUGH TOOLS, HALF PRICE

Técnico Soporte y certificado de garantía electrónica www.vevor.com/support

VALLA DE PISCINA MANUAL DE USUARIO

We continue to be committed to provide you tools with competitive price.

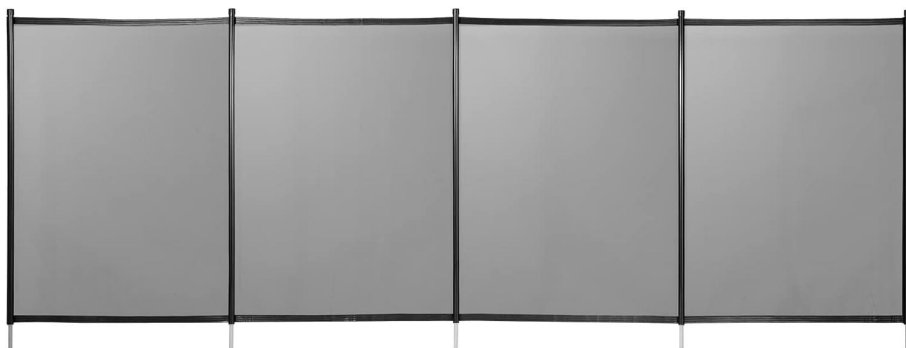
"Save Half", "Half Price" or any other similar expressions used by us only represents an estimate of savings you might benefit from buying certain tools with us compared to the major top brands and does not necessarily mean to cover all categories of tools offered by us. You are kindly reminded to verify carefully when you are placing an order with us if you are actually saving half in comparison with the top major brands.

VEVOR[®]

TOUGH TOOLS, HALF PRICE

POOL FENCE

Modelo: NLSSHL412 , NLSSHL448 , NLSSHL472, NLSSHL496, NLSSHL4108.



NEED HELP? CONTACT US!

Have product questions? Need technical support? Please feel free to contact us:

Technical Support and E-Warranty Certificate
www.vevor.com/support

This is the original instruction, please read all manual instructions carefully before operating. VEVOR reserves a clear interpretation of our user manual. The appearance of the product shall be subject to the product you received. Please forgive us that we won't inform you again if there are any technology or software updates on our product.

ESTA VALLA DE SEGURIDAD TIENE LA DESTINACIÓN DE LIMITAR EL ACCESO A LA PISCINA A NIÑOS MENORES DE CINCO AÑOS. ESTA CERCA ESTÁ DISEÑADA ÚNICAMENTE PARA USO INDIVIDUAL.

Recomendaciones importantes

Antes de empezar, es importante saber qué reglas se deben seguir a la hora de instalar la barrera.

- La barrera debe aislar completamente la piscina y todos sus puntos de acceso.
 - Se deben proteger todos los lados de la piscina, ya sea con la propia barrera o con un elemento fijo como una pared, un panel o cualquier otro tipo de valla, siempre que este elemento cumpla con la norma NF P 90 -306 (en particular con la parte indicando que dicho elemento nunca deberá tener una altura libre inferior a 1,10 m).
 - En el caso de que la barrera deba conectarse a otro elemento, asegurarse de que sea lo suficientemente firme como para proporcionar un punto de sujeción estable.
 - No instale la barrera sobre una superficie inestable como hierba, arena.
- ADVERTENCIA: es imperativo mantener un pasillo de al menos 1,10 m entre la barrera y cualquier punto de fijación fijo o móvil (a cada lado de la barrera).
- Recomendamos instalar la barrera a una distancia mínima de 2' sobre el nivel del agua. En piscinas privadas de uso individual recomendamos instalar la barrera no muy lejos de la propia piscina para que no se reduzca su eficiencia.
 - Sin embargo, a la hora de calcular la distancia entre la piscina y la barrera, hay que tener en cuenta la distancia mínima necesaria para realizar tareas de mantenimiento como, por ejemplo, aspirar. No dejar una pequeña distancia que pueda perjudicar las tareas de mantenimiento.
 - Antes de instalar este producto, lea y siga todas las advertencias e instrucciones que acompañan a este producto. El incumplimiento de las advertencias e instrucciones de seguridad podría provocar lesiones, la muerte o daños materiales.
 - Conserve este manual de instrucciones para consultarlo en el futuro.
 - Nos reservamos el derecho de cambiar todo o parte de los artículos o contenidos de este documento, sin previo aviso.

ESPECIFICACIONES

Modelo	NLSSHL412
Tamaño del producto	4*12 pies
Color	Negro


Modelo	NLSSHL448
Tamaño del producto	4*48 pies
Color	Negro

Modelo	NLSSHL472
Tamaño del producto	4*72 pies
Color	Negro

Modelo	NLSSHL496
Tamaño del producto	4*96 pies
Color	Negro

Modelo	NLSSHL4108
Tamaño del producto	4*108 pies
Color	Negro

PARTES LISTA

 <p>valla de piscina</p> <p>×1</p>	 <p>Clavija</p>  <p>Cubierta de clavija</p> <p>NLSSHL412 ×5 NLSSHL448 ×17 NLSSHL472 ×25 NLSSHL496 ×33 NLSSHL4108×37</p>	 <p>Gancho (instalado en la valla)</p> <p>×1</p>
 <p>Plantilla para colocación de agujeros ×1</p>		

Herramientas necesarias

1. Taladro de percutor rotatorio	8. Tijeras
2. Broca para hormigón $\varnothing 16$ y $\varnothing 10$	9. Grapadora doméstica
3. Cable de extensión	10. Punta de tornillo de cabeza cuadrada n.º 2
4. Cinta métrica	1 1 . Pistola atornilladora inalámbrica

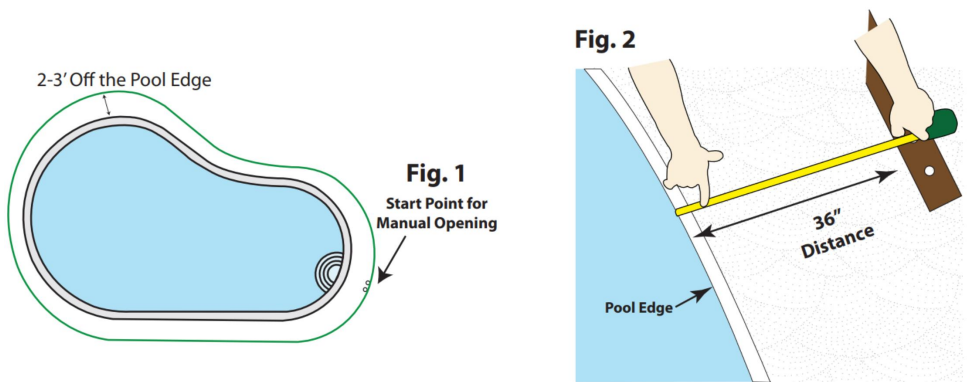
5. Martillo	1 2 . 1 - Plantilla (Incl.)
6. Marcador	1 3 . Línea de tiza
7. Manguera de jardín	14. Nivel de espíritu

NOTA: Este manual toma NLSSHL412 como ejemplo de instrucciones de instalación, otros modelos solo difieren en longitud y el método de instalación es el mismo.

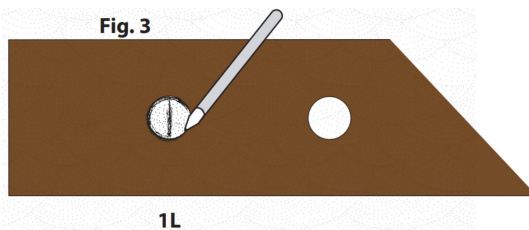
Instalación

Paso 1: Diseño y marcado

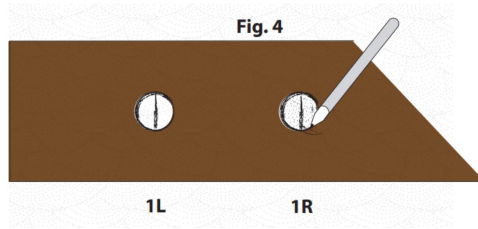
- **Disposición:** La cerca debe estar a un mínimo de 2 pies del borde de la piscina. Consulte las figuras 1 y 2.



- **Punto de partida:** Esta es la apertura manual para entrar al área de la piscina. Vea la Fig. 1. Utilice el orificio doble en la plantilla de sección proporcionada y marque su primer orificio 1L Fig. 3. 1L es para el primer poste de la sección completa que va hacia el lado izquierdo de la piscina.

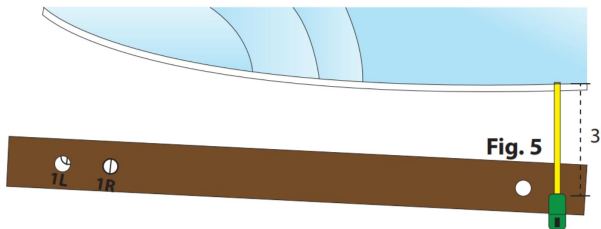


- Ahora, coloque la plantilla sobre la marca 1L que acaba de marcar y marque su siguiente hoyo, 1R Fig. 4. 1R es para el primer poste de la sección completa que va hacia el lado derecho de la piscina.

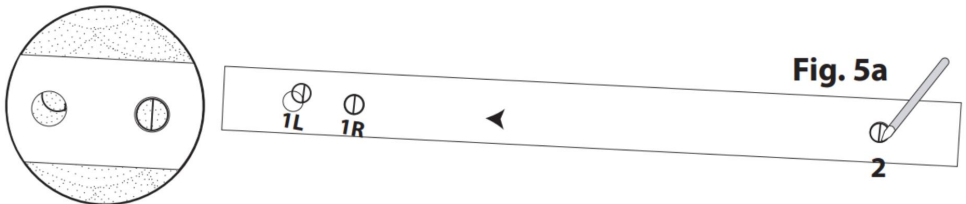


Marcación:

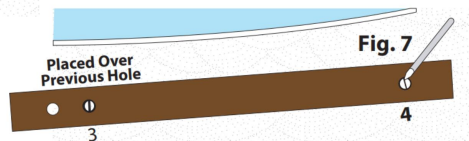
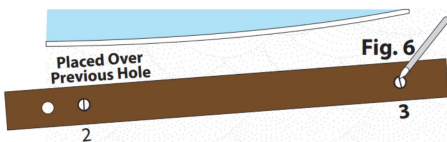
- Una vez marcados ambos orificios del punto de inicio (1L y 1R), coloque la plantilla proporcionada sobre 1R Fig. 5.



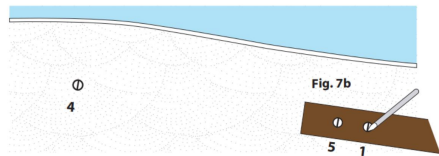
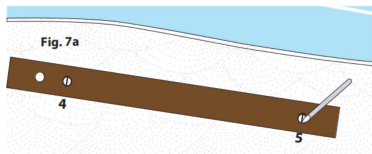
- Luego coloque la plantilla sobre 1R y marque el segundo orificio para esa sección (Fig. 5a).



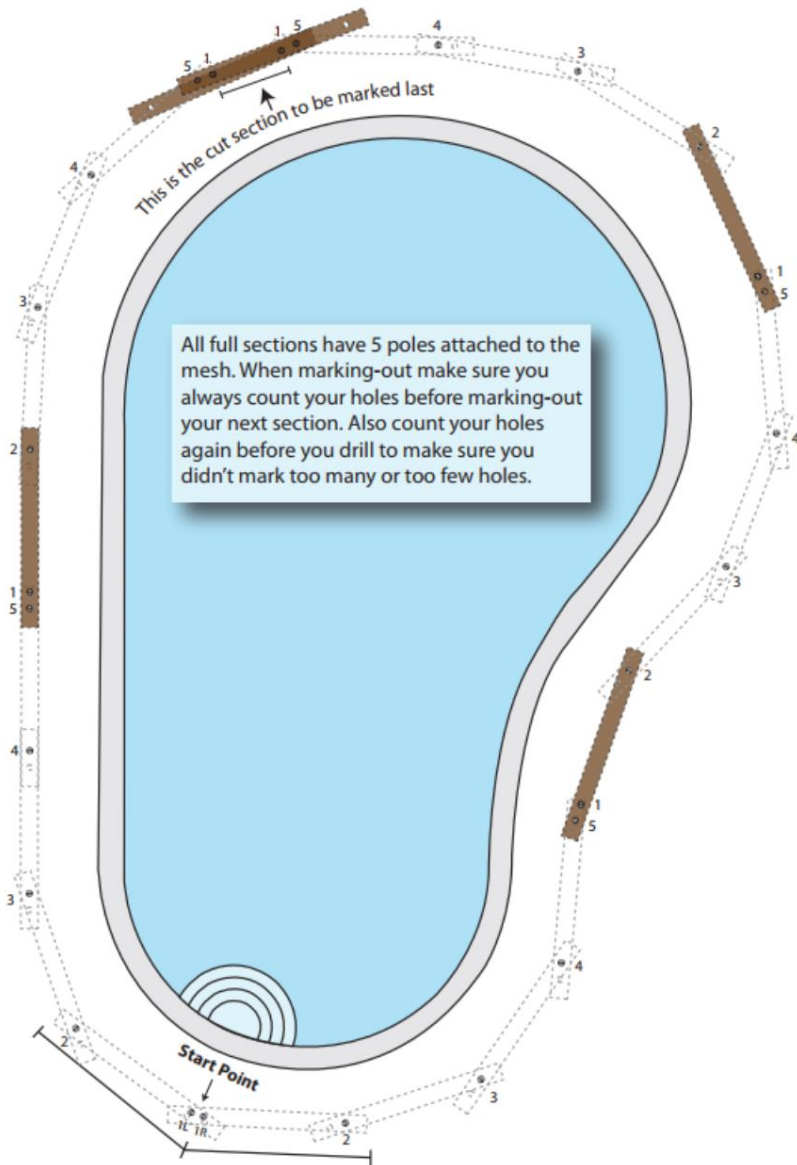
- Ahora repita hasta el quinto polo de la sección Fig. 6-7a



- Marque su último hoyo para esa sección, (hoyo 5) Fig. 7a.



- Luego use el orificio doble en la plantilla y alinéelo sobre el quinto orificio que marcó en la Fig. 7b y marque el primer orificio de la siguiente sección de conexión a la derecha (orificio 1). Repite estos pasos en ambos lados de la piscina hasta llegar a la sección que será la sección cortada.



- Corte personalizado: esto ocurre cuando la última pieza mide menos de 36" de la plantilla. Marcar su corte personalizado es como marcar un panel completo de 3 pies, solo que el último panel generalmente mide menos de 3 pies. Este es el corte personalizado que realizará. Hazlo más tarde. Esta sección es la última marcada, generalmente en la parte trasera de la piscina, donde no lo notarás. Lo más probable

es que la última pieza tenga menos postes. Este ejemplo muestra un corte de dos postes.

- Orificios de respaldo: son necesarios para la apertura manual y se utilizan para colocar los postes de los extremos de la sección cuando se usa la piscina. Consulte las figuras 9 y 10.

Fig. 9

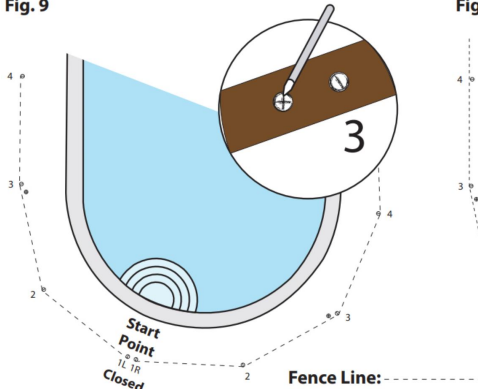
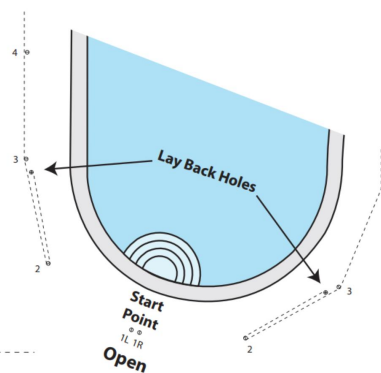
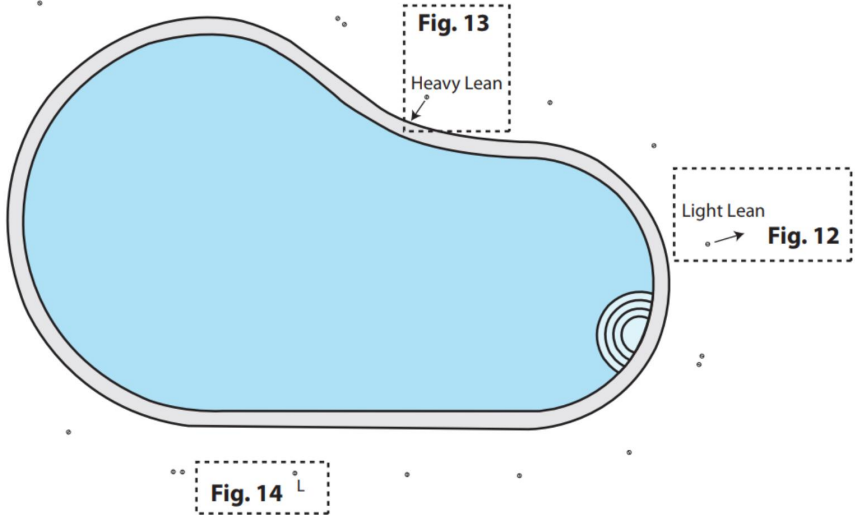


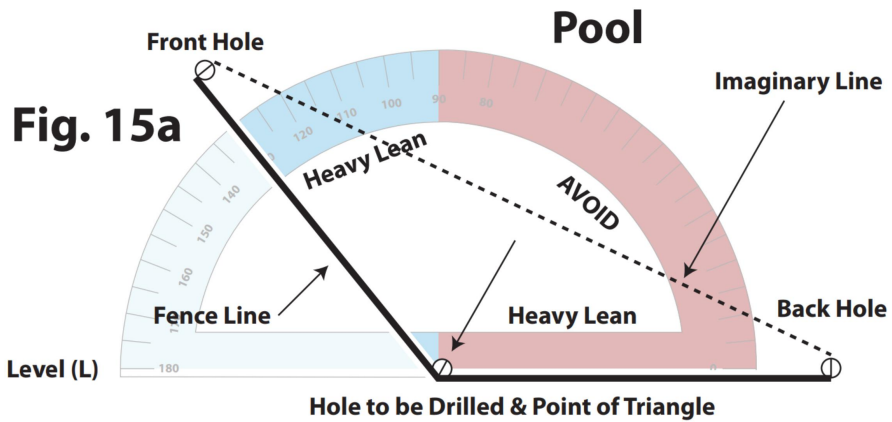
Fig. 10



- Paso 2: comprender cómo perforar
- Orificios en ángulo y nivel: antes de perforar, debe inspeccionar todos los orificios y marcar la dirección en la que se perforarán. ¿Debería ser un ángulo de inclinación ligero, un ángulo de inclinación intenso o un orificio nivelado? ¿El poste debe inclinarse hacia la piscina o alejarse de ella o estar nivelado? Vea el diagrama a continuación. Marque una flecha en la superficie de la plataforma para evitar cometer un error. Se necesitan ángulos para garantizar la tensión y la estética adecuadas. La Fig. 12 muestra una Light Lean alejada de la piscina. La figura 13 muestra una fuerte inclinación hacia la piscina. Los orificios de nivel se perforan perpendicularmente a la superficie de la plataforma o no se inclinan en absoluto. Ver figura 14.



- Comprenda el ángulo que se va a perforar: consulte la Fig. 15a-17



NOTAS PROFESIONALES: Cualquier orificio que se vaya a perforar tendrá un orificio delante y otro detrás, como se muestra en la Fig.15a. Si el agujero a perforar está en el rango de inclinación pesada, requerirá una inclinación pesada. Si el orificio a perforar está en el rango de inclinación ligera, requerirá una inclinación ligera. Ver Fig.15b

Línea imaginaria:.....

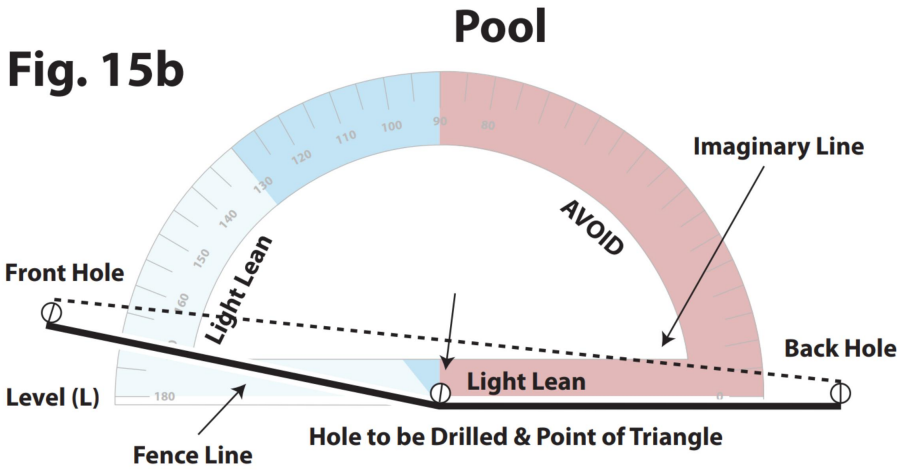
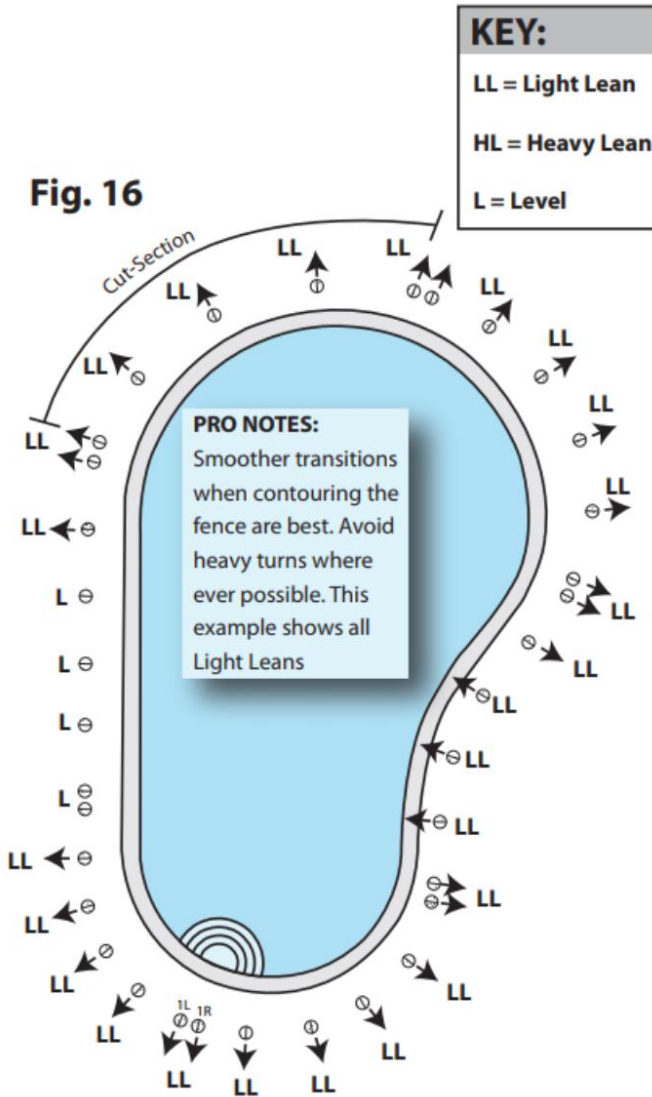


Fig. 16

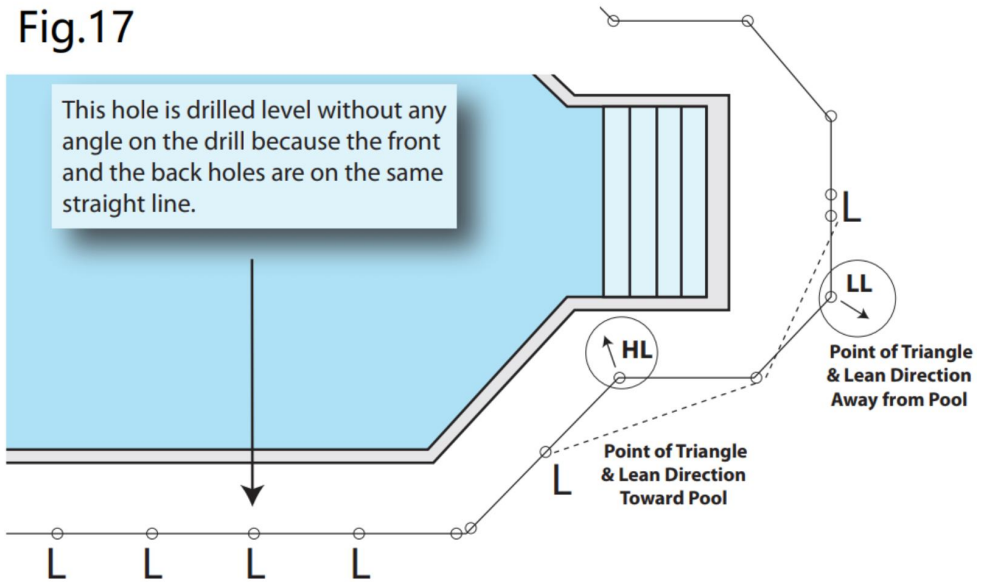


NOTAS PRO: Al determinar la inclinación de un agujero, simplemente párese sobre el agujero que está a punto de perforar, luego mire el agujero delante de usted y el agujero detrás de usted. Si conectaras los tres agujeros con líneas imaginarias formaría un triángulo. La punta del triángulo indica la dirección de inclinación. Cuanto más lejos de la línea imaginaria, más delgada es. Si no forma un triángulo, entonces está nivelado.

Línea imaginaria:.....

Línea de la ocrea:—————

Fig.17



Paso 3 Perforación e inserción de manguitos de tierra

Los agujeros se deben realizar con broca $\varnothing 16$. Si el agujero inicial se realiza con la broca $\varnothing 10$ entonces puede ser más fácil realizar la perforación definitiva con $\varnothing 16$.

- Con la ayuda de un nivel de burbuja, realice los agujeros que se han marcado siguiendo estas instrucciones anteriores .

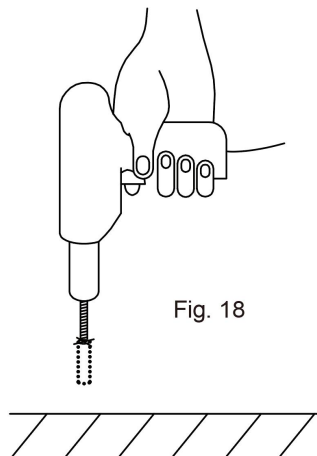


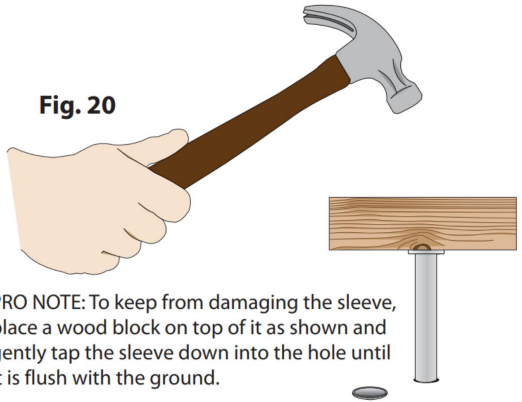
Fig. 18

- Funda: Una vez completada la perforación, elimine los residuos de los orificios con una manguera de jardín Fig. 19. Luego inserte las fundas de plástico en los orificios y golpéelas completamente Fig. 20.

Fig. 19



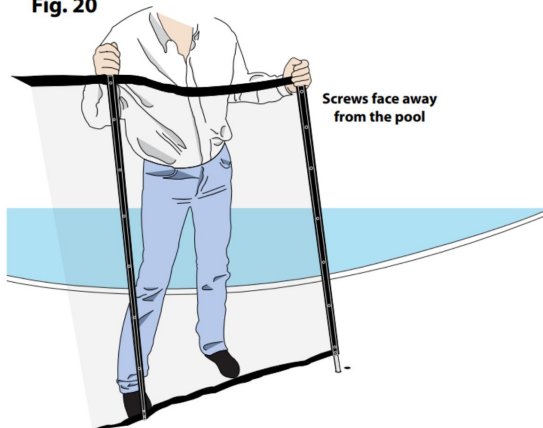
Fig. 20



PRO NOTE: To keep from damaging the sleeve, place a wood block on top of it as shown and gently tap the sleeve down into the hole until it is flush with the ground.

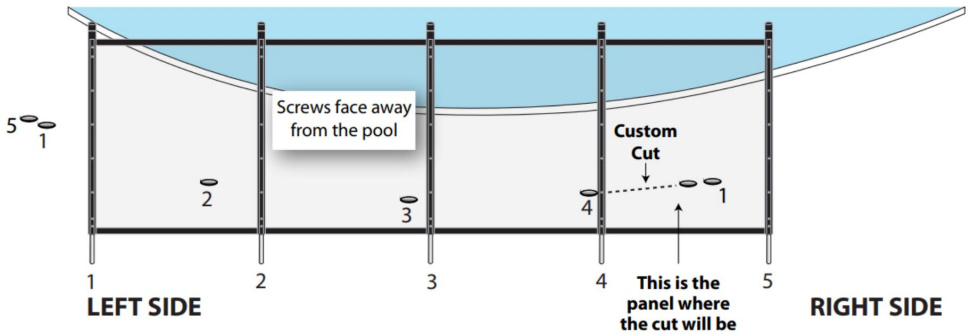
- **Instalación de secciones:** Comience en un orificio doble (donde se conectan las secciones) y coloque el primer poste. Siempre debe inclinar el poste con el que está guiando hacia atrás como se muestra a continuación en la Fig. 20 para comenzar en el orificio. Luego, empuje el poste hacia adelante a lo largo de la línea de la cerca y hacia abajo dentro del orificio hasta que la parte inferior de la cerca quede al ras con la manga de la plataforma. Repita esto hasta que todas las secciones completas estén instaladas.

Fig. 20



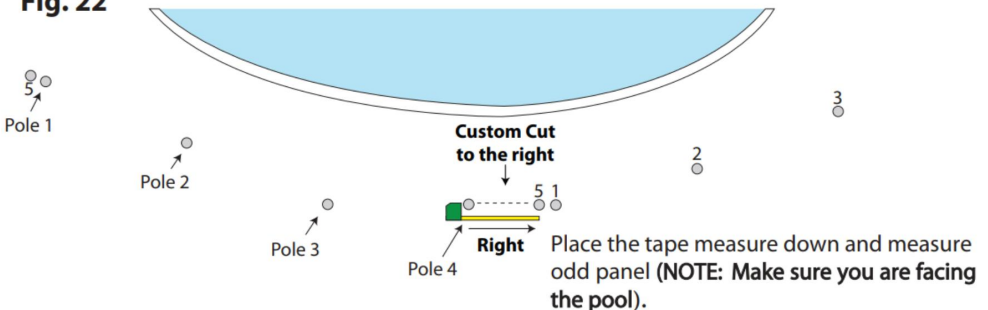
Paso 4: hacer tu corte personalizado

- **Midiendo tu corte personalizado:** Tu sección personalizada es la que no encaja. El primer paso es medir su corte personalizado. Tenga en cuenta si cortará desde el lado derecho o desde el lado izquierdo de la sección completa. Consulte la figura 21 a continuación.

Fig. 21

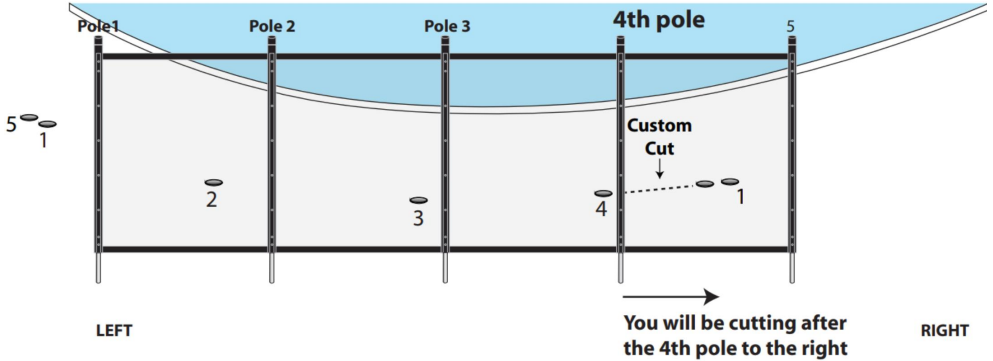
NOTA PRO: Al medir para un corte personalizado o una cerca de corte, siempre debe recordar que las molduras miran hacia afuera de la piscina. Al medir la sección cortada, siempre mire hacia la piscina.

Mida la línea central exterior del panel impar. A continuación, cuente el número de postes en la sección impar y verifique si es un corte hacia la derecha o hacia la izquierda. Consulte las figuras 22-23.

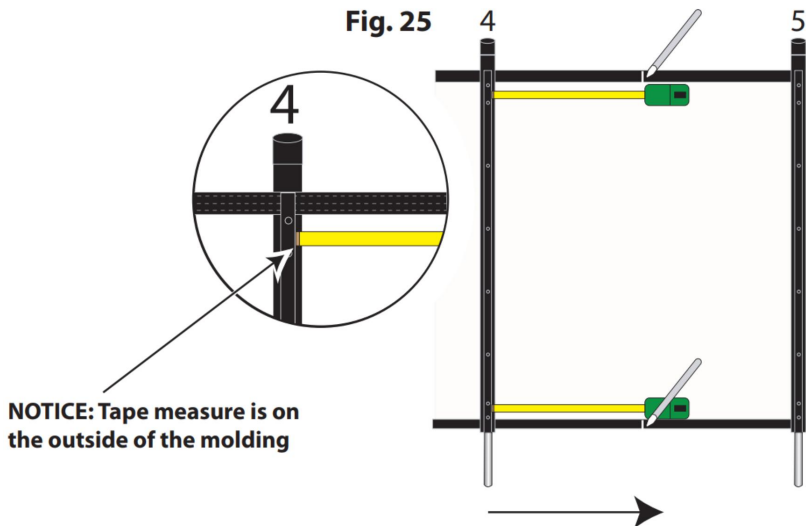
Fig. 22**Fig. 23**

Si observa en la Fig. 22, nuestro ejemplo de corte personalizado es un corte de 4 polos y luego un corte hacia la derecha. Digamos que este corte es de 4 polos 23 1/2" a la derecha. Cuando mida, asegúrese de medir entre las dos líneas centrales de cada orificio. La Fig. 23 ilustra las líneas de trazado pero, cuando esté listo para medir su Durante el corte, se tratará de agujeros perforados en el concreto y no habrá líneas trazadas a través de los agujeros. Las líneas trazadas en la figura son para recordarle que si su corte cae en una curva, debe recordar que su centro La línea también gira.

- Haz tu corte: Ahora tienes la medida y puedes hacer el corte. Extiende la sección completa (los tornillos hacia arriba) frente al área de corte personalizado y mire hacia la piscina. Mirando la sección completa, cuente los postes hasta llegar al panel que debe cortarse. Nuestro corte de ejemplo es un corte de 4 polos 23 1/2" hacia la derecha.

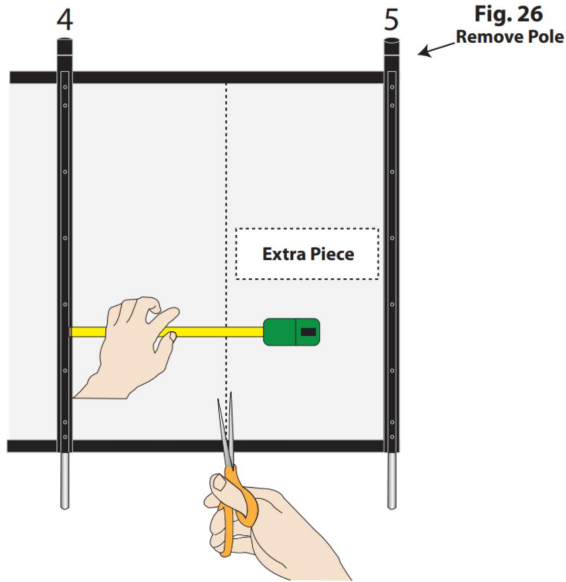


Sostenga la cinta métrica en el EXTERIOR DE LA MOLDURA como se muestra en la Fig. 25 y haga una marca en el borde en la parte superior e inferior de la guía con un marcador.

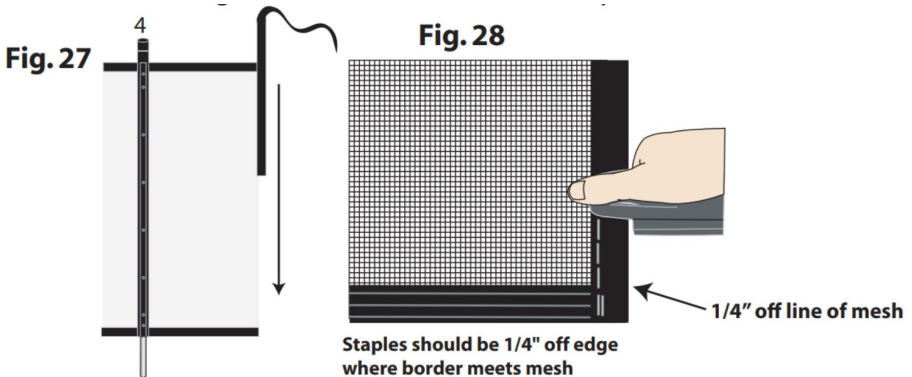


NOTICE: Tape measure is on the outside of the molding

Usando tus tijeras puedes proceder a cortar la malla. Desliza la regla contra la moldura para asegurarte de que estás cortando exactamente en la medida que tomaste. Vea la Fig. 26. Asegúrese de que la malla esté apretada y retire el poste adicional de la pieza adicional.



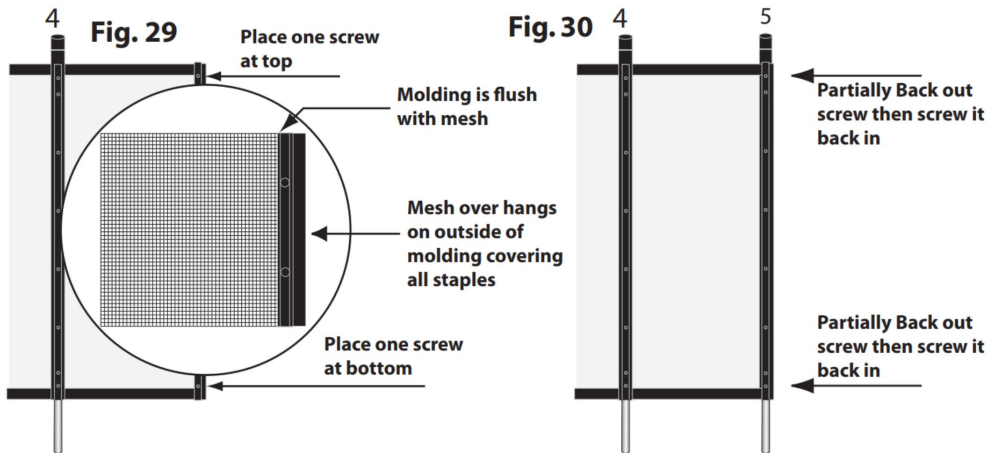
Ya has realizado el corte y ahora tienes que colocar el material de borde incluido. Coloque la malla entre ambas solapas del borde y deslice la tira del borde hacia abajo por la malla y luego engrápela. Las grapas deben estar a 1/4" de la línea de la malla en el borde. Vea la Fig. 27-28. Asegúrese de que la malla esté completamente insertada dentro del material del borde incluido.



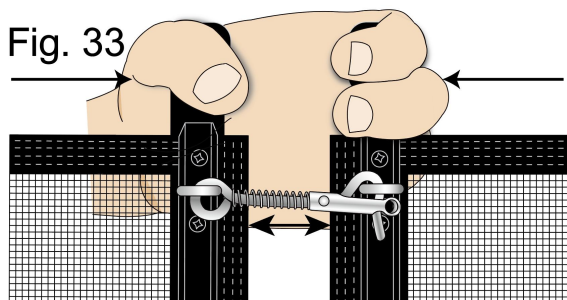
Ahora su borde se ha unido al lado cortado de la malla. Corte del exceso de borde. El siguiente paso es fijar el poste que quitó en la Fig. 26 al lado cortado.

La mejor manera de sujetar el poste al corte es la siguiente:

- Coloque la tira de moldura encima del borde que acaba de colocar. figura 29
- Alinee la moldura de modo que quede al ras con la parte inferior y con la línea de malla. Asegúrese de que todas las grapas estén cubiertas por la moldura Fig. 29.
- Atornille un tornillo en la moldura en la parte superior hasta que atraviese completamente la malla y el borde de la moldura.
- Luego, coloque un tornillo en la moldura en la parte inferior hasta que llegue al otro lado de la moldura y la malla. Su moldura ahora debe estar unida con 2 tornillos a la pieza cortada de la cerca.
- Deslice el poste debajo de la moldura y la malla y alinee los tornillos que pasaron por el otro lado a los agujeros correspondientes del poste. Retire parcialmente el tornillo superior mientras mantiene presión sobre la moldura y el poste para evitar que se mueva. Luego, lentamente, vuelva a introducir el tornillo en el poste. Repita este paso para el tornillo inferior. Ver figura 30.
- Finalmente coloque el resto de los tornillos en el poste y atorníllelos lentamente. Su poste final ahora está conectado.



Paso 5: Terminar y cerrar la nueva cerca de la piscina con sus propias manos



Debe apretar los postes y presionar el resorte para quitar y reemplazar el pestillo.

ADVERTENCIA: EL POSTE NO SE PUEDE QUITAR SI SIMPLEMENTE TIRA SIN GIRARLO AL MISMO TIEMPO. ES IMPERATIVO QUE LOS PUNTOS DE ACCESO SE CIERREN AL FINAL DE LA TEMPORADA DE NATACIÓN SUPERVISADA.

3. Mantenimiento

Intente controlar periódicamente todos los componentes de la valla de seguridad. Si alguno de los componentes estuviera dañado, especialmente los relacionados con el cierre, comuníquese inmediatamente con la tienda donde compró la barrera para obtener una pieza de repuesto. Es imprescindible sustituir los elementos o grupos de elementos que estén dañados lo antes posible. No utilice piezas que no estén aprobadas oficialmente por el PROVEEDOR/INSTALADOR.

PRECAUCIONES DE SEGURIDAD

- LA PISCINA PUEDE SER UN PELIGRO PARA SUS HIJOS. EL AHOGAMIENTO PUEDE OCURRIR MUY RÁPIDO. CUANDO LOS NIÑOS ESTÁN CERCA DE LA PISCINA, REQUIEREN SUPERVISIÓN CONSTANTE Y ACTIVA, AUNQUE SEPAN NADAR.
- ESTA BARRERA NO REEMPLAZA EL SENTIDO COMÚN NI LA RESPONSABILIDAD INDIVIDUAL. LA BARRERA NO PUEDE REEMPLAZAR LA SUPERVISIÓN REALIZADA POR ADULTOS RESPONSABLES, QUE SIGUE SIENDO EL FACTOR CLAVE EN LA PROTECCIÓN DE LOS NIÑOS PEQUEÑOS.
- LOS PUNTOS DE ACCESO DEBEN CERRARSE SISTEMÁTICAMENTE CUANDO NO HAY UNO ESTÁ EN CASA, AUNQUE SEA POR UN CORTO PERIODO DE TIEMPO.
- ¡ADVERTENCIA! LA SEGURIDAD ESTÁ GARANTIZADA SÓLO CUANDO LOS PUNTOS DE ACCESO ESTÁN BLOQUEADOS.

- COMPROBAR SI EXISTEN ELEMENTOS CERCA DE LA BARRERA QUE PODRÍAN PERMITIR O FACILITAR LA SUBIDA DE LA VALLA.
- LOS PUNTOS DE CIERRE DE ACCESO MEDIANTE SISTEMAS DE CIERRE AUTOMATIZADOS DEBEN VERIFICARSE SISTEMÁTICAMENTE.
- CUANDO LA BARRERA ESTÁ ROTA O DAÑADA Y REQUIERE REPARACIÓN, ES MUY IMPORTANTE AUMENTAR LA SUPERVISIÓN PARA EVITAR QUE LOS NIÑOS PEQUEÑOS ACCEDAN A LA PISCINA.



- APRENDE TÉCNICAS DE RESCATE (RESUCITACIÓN CARDIOPULMONAR) Y ACTUALIZA TUS CONOCIMIENTOS PERIÓDICAMENTE. PODRÍA SALVAR UNA VIDA EN UNA EMERGENCIA.
- SE REQUIERE LA PRESENCIA DE PADRES Y/U OTROS ADULTOS RESPONSABLES CUANDO LA PISCINA ES ACCESIBLE.

MEMORIZAR Y MUESTRA CERCA DE LA PISCINA LOS NÚMEROS DE PRIMEROS AUXILIOS.

BOMBEROS

SERVICIOS MÉDICOS DE EMERGENCIA

CENTRO DE CONTROL DE VENENOS

Dirección: Baoshanqu Shuangchenglu 803long 11hao 1602A-1609shi Shanghai

Importado a AUS: SIHAO PTY LTD, 1 ROKEVA STREETEASTWOOD NSW 2122 Australia

Importado a EE. UU.: Sanven Technology Ltd.Suite 250, 9166 Anaheim Place, Rancho Cucamonga, CA 91730

EC	REP
-----------	------------

SHUNSHUN GmbH
Römeräcker 9 Z2021,76351
Linkenheim-Hochstetten,Germany

UK	REP
-----------	------------

Pooledas Group Ltd
Unit 5 Albert Edward House, The Pavilions
Preston, United Kingdom

Hecho en china

VEVOR[®]

TOUGH TOOLS, HALF PRICE

Técnico Certificado de soporte y garantía electrónica

www.vevor.com/support

VEVOR[®]

TOUGH TOOLS, HALF PRICE

Tecnico Supporto e certificato di garanzia elettronica www.vevor.com/support

RECINZIONE DELLA PISCINA MANUALE D'USO

We continue to be committed to provide you tools with competitive price.

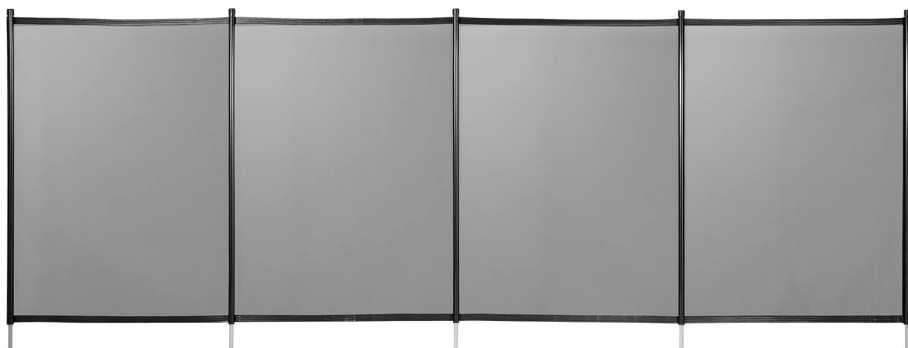
"Save Half", "Half Price" or any other similar expressions used by us only represents an estimate of savings you might benefit from buying certain tools with us compared to the major top brands and does not necessarily mean to cover all categories of tools offered by us. You are kindly reminded to verify carefully when you are placing an order with us if you are actually saving half in comparison with the top major brands.

VEVOR[®]

TOUGH TOOLS, HALF PRICE

POOL FENCE

Modello: NLSSHL412 , NLSSHL448 , NLSSHL472, NLSSHL496,
NLSSHL4108



NEED HELP? CONTACT US!

Have product questions? Need technical support? Please feel free to contact us:

Technical Support and E-Warranty Certificate
www.vevor.com/support

This is the original instruction, please read all manual instructions carefully before operating. VEVOR reserves a clear interpretation of our user manual. The appearance of the product shall be subject to the product you received. Please forgive us that we won't inform you again if there are any technology or software updates on our product.

QUESTA RECINZIONE DI SICUREZZA È DESTINATA A LIMITARE L'ACCESSO ALLA PISCINA AI BAMBINI SOTTO I CINQUE ANNI. QUESTA RECINZIONE È DESTINATA SOLO PER USO INDIVIDUALE.

Raccomandazioni importanti

Prima di iniziare è importante sapere quali regole bisogna seguire durante l'installazione della barriera.

- La barriera deve isolare completamente la piscina e tutti i suoi punti di accesso.
- Tutti i lati della piscina devono essere protetti, sia con la barriera stessa che con un elemento fisso come un muro, un pannello o qualsiasi altro tipo di recinzione, purché tale elemento sia conforme alla norma NF P 90 -306 (in particolare con parte precisando che detto elemento non deve mai avere un'altezza libera inferiore a 1,10 m).
- Nel caso in cui la barriera debba essere collegata ad un altro elemento, assicurarsi che sia sufficientemente solida da fornire un punto di attacco stabile.
- Non installare la barriera su una superficie instabile come erba, sabbia. **ATTENZIONE:** è obbligatorio mantenere un corridoio di almeno 1,10 m tra la barriera e qualsiasi punto di attacco fisso o mobile (su ciascun lato della barriera).
- Si consiglia di installare la barriera ad una distanza minima di 2' sopra il livello dell'acqua. Nelle piscine private ad uso individuale si consiglia di installare la barriera non troppo lontano dalla piscina stessa per non ridurne l'efficienza.
- Tuttavia, nel calcolare la distanza tra la piscina e la barriera, prendere in considerazione la distanza minima necessaria per eseguire interventi di manutenzione come l'aspirazione. Non lasciare una piccola distanza che potrebbe ostacolare le operazioni di manutenzione.
- Prima di installare questo prodotto, leggere e seguire tutte le avvertenze e le istruzioni che accompagnano questo prodotto. La mancata osservanza delle avvertenze e delle istruzioni di sicurezza può causare lesioni, morte o danni materiali.
- Si prega di conservare questo manuale di istruzioni per future consultazioni.
- Ci riserviamo di modificare in tutto o in parte gli articoli o i contenuti di questo documento, senza preavviso.

SPECIFICHE

Modello	NLSSHL412
Taglia del prodotto	4*12 piedi
Colore	Nero

Modello	NLSSHL448
Taglia del prodotto	4*48 piedi
Colore	Nero

Modello	NLSSHL472
Taglia del prodotto	4*72 piedi
Colore	Nero

Modello	NLSSHL496
Taglia del prodotto	4*96 piedi
Colore	Nero

Modello	NLSSHL4108
Taglia del prodotto	4*108 piedi
Colore	Nero

PARTI ELENCO



Strumenti richiesti

1. Trapano a percussione rotante	8. Forbici
2. Punta per calcestruzzo $\varnothing 16$ e $\varnothing 10$	9. Cucitrice domestica
3. Cavo di prolunga	10. Punta della vite a testa quadrata n. 2
4. Metro a nastro	1 1 . Pistola avvitatrice a batteria
5. Martello	1 2 . 1 - Modello (incluso)

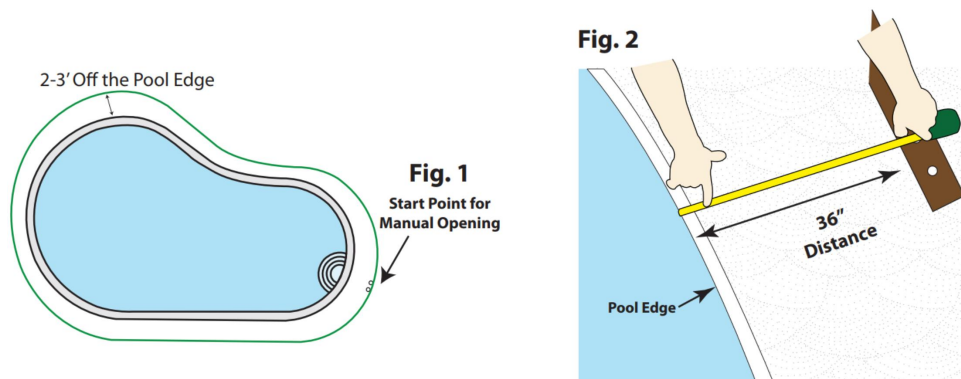
6. Indicatore	13. Linea di gesso
7. Tubo da giardino	14. Livella a bolla

NOTA: questo manuale prende NLSSHL412 come esempio per le istruzioni di installazione, gli altri modelli differiscono solo nella lunghezza e il metodo di installazione è lo stesso.

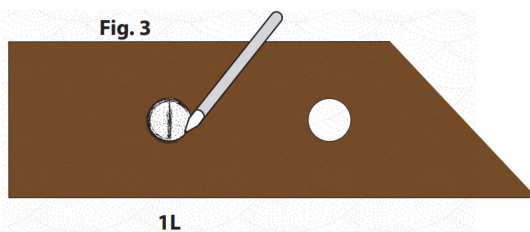
Installazione

Passaggio 1: layout e tracciatura

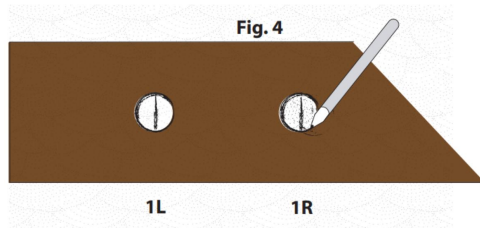
- **Disposizione:** la recinzione deve trovarsi ad almeno 2 piedi dal bordo della piscina. Vedere Fig. 1 e Fig. 2



- **Punto di partenza:** Questa è l'apertura manuale per accedere all'area piscina. Vedere Fig. 1 Utilizzare il doppio foro sulla sagoma di sezione fornita e segnare il primo foro 1L Fig. 3. 1L è per il primo palo dell'intera sezione che va al lato sinistro della piscina.

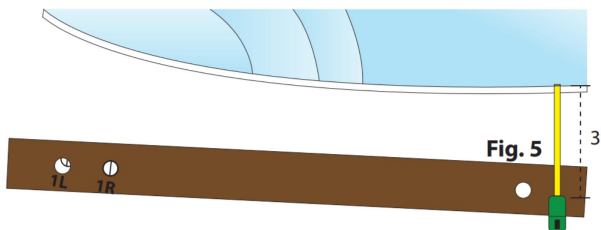


- Ora, posiziona la sagoma sopra il segno 1L che hai appena segnato e segna il tuo prossimo foro, 1R Fig. 4. 1R è per il primo palo dell'intera sezione che va al lato destro della piscina.

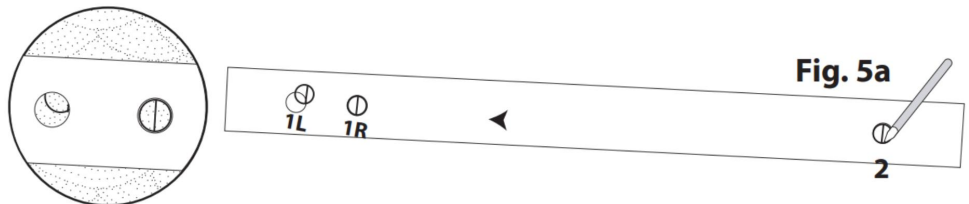


Segnare:

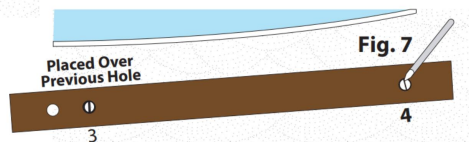
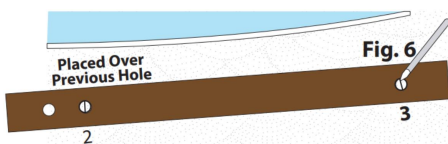
- Una volta contrassegnati entrambi i fori del punto iniziale, (1L e 1R) posizionare la dima fornita sopra 1R Fig. 5.



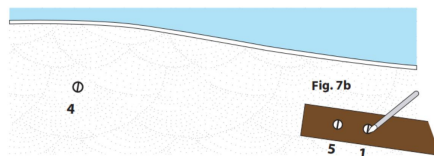
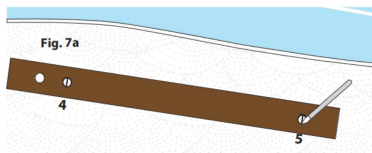
- Quindi posiziona il modello su 1R e segna il secondo foro per quella sezione (Fig. 5a).



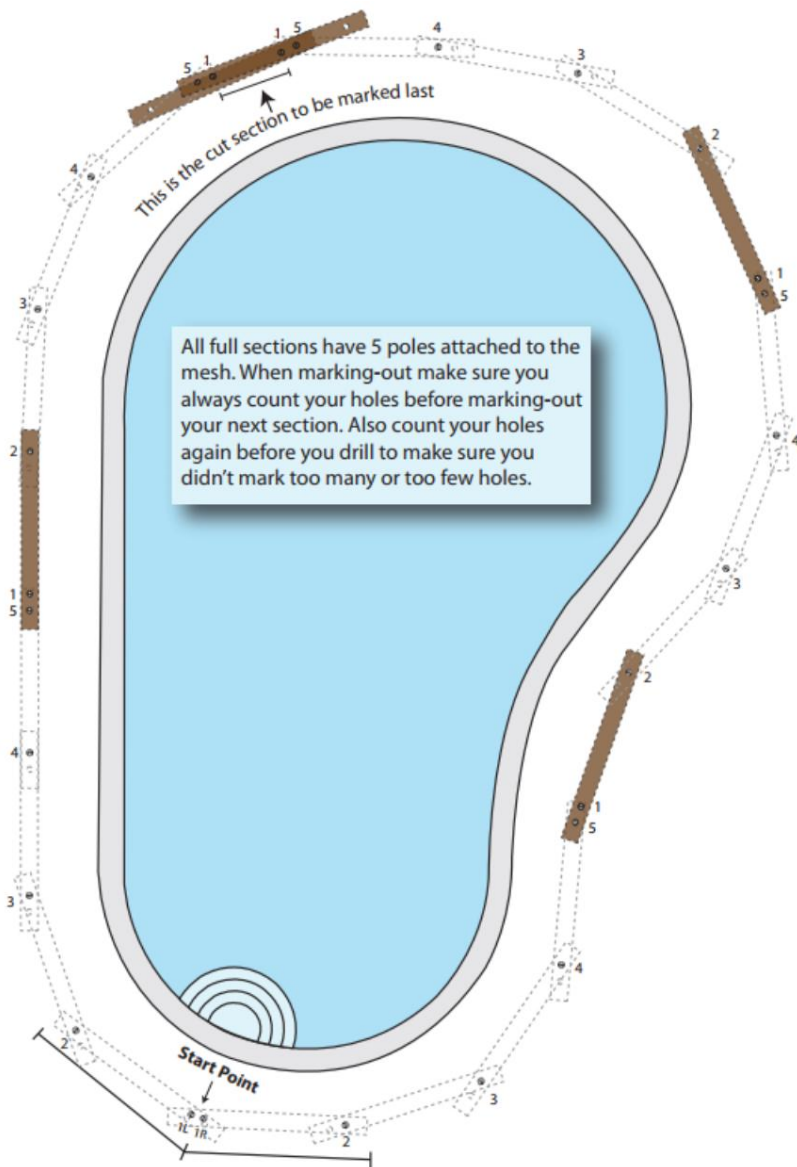
- Ora ripetere fino al 5° polo della sezione Fig. 6-7a



- Segna l'ultimo foro per quella sezione, (foro 5) Fig. 7a.



- Quindi utilizzare il doppio foro sulla sagoma e allinearli sopra il 5° foro contrassegnato in Fig. 7b e segnare il primo foro della successiva sezione di collegamento a destra (foro 1). Ripeti questi passaggi su entrambi i lati della piscina fino a raggiungere la sezione che verrà tagliata.



- Taglio personalizzato: questo avviene quando l'ultimo pezzo è inferiore al modello da 36 pollici. Contrassegnare il taglio personalizzato è proprio come tracciare un pannello intero da 3 piedi, solo che l'ultimo pannello è solitamente più corto di 3 piedi. Questo è il taglio personalizzato che farai realizzarlo più tardi. Questa sezione è l'ultima delimitata, di solito nella parte posteriore della piscina, dove non la noterai. Molto

probabilmente l'ultimo pezzo avrà meno pali. Questo esempio mostra un taglio a due pali.

- Fori Lay Back: servono per l'apertura manuale e servono per inserire i pali terminali della sezione durante l'utilizzo della piscina. Vedere Fig. 9 e 10

Fig. 9

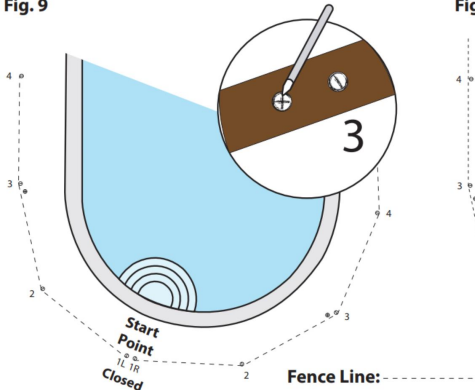
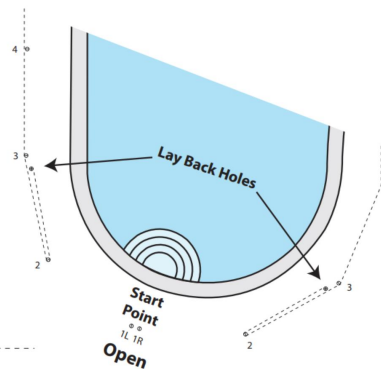
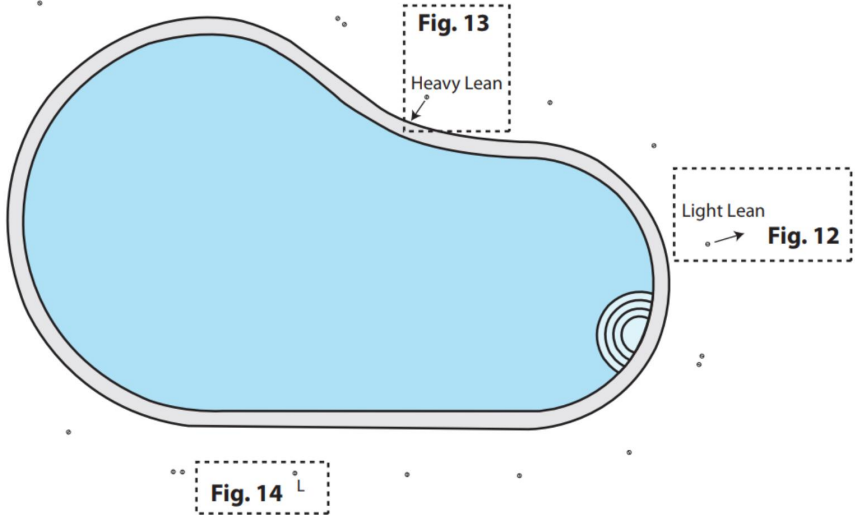


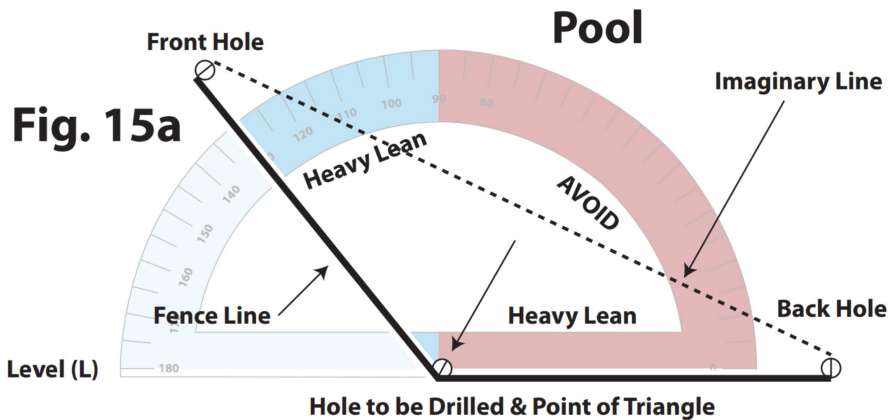
Fig. 10



- Passaggio 2: capire come perforare
- Fori angolari e livellati: prima di eseguire la perforazione è necessario esaminare tutti i fori e contrassegnare la direzione in cui verranno praticati i fori, dovrebbe essere un angolo di inclinazione leggero, un angolo di inclinazione pesante o un foro livellato? Il palo deve inclinarsi verso la piscina o lontano dalla piscina o essere a livello? Vedi il diagramma qui sotto. Segna una freccia sulla superficie del ponte per evitare di commettere errori. Gli angoli sono necessari per garantire la corretta tensione ed estetica. La Fig. 12 mostra una leggera sporgenza rispetto alla piscina. La Fig. 13 mostra una forte inclinazione verso la piscina. I fori di livello vengono praticati perpendicolarmente alla superficie del ponte o senza alcuna inclinazione. Vedere la Figura 14



- Comprendere l'angolo da forare: vedere Fig. 15a-17



NOTE PRO: Qualsiasi foro da praticare avrà un foro davanti e uno dietro, come mostrato in Fig.15a. Se il foro da praticare rientra nell'intervallo di inclinazione pesante, sarà necessaria una inclinazione pesante. Se il foro da praticare rientra nell'intervallo di inclinazione leggera, sarà necessaria una inclinazione leggera. Vedi Fig.15b

Linea immaginaria:.....

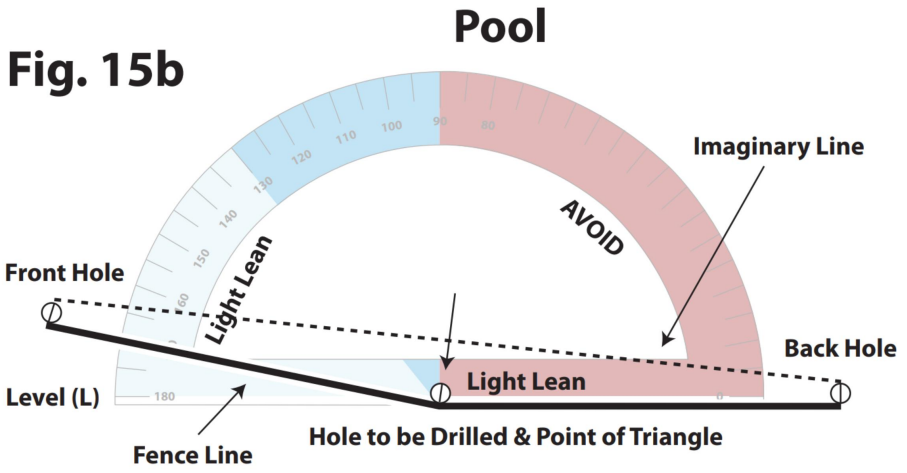
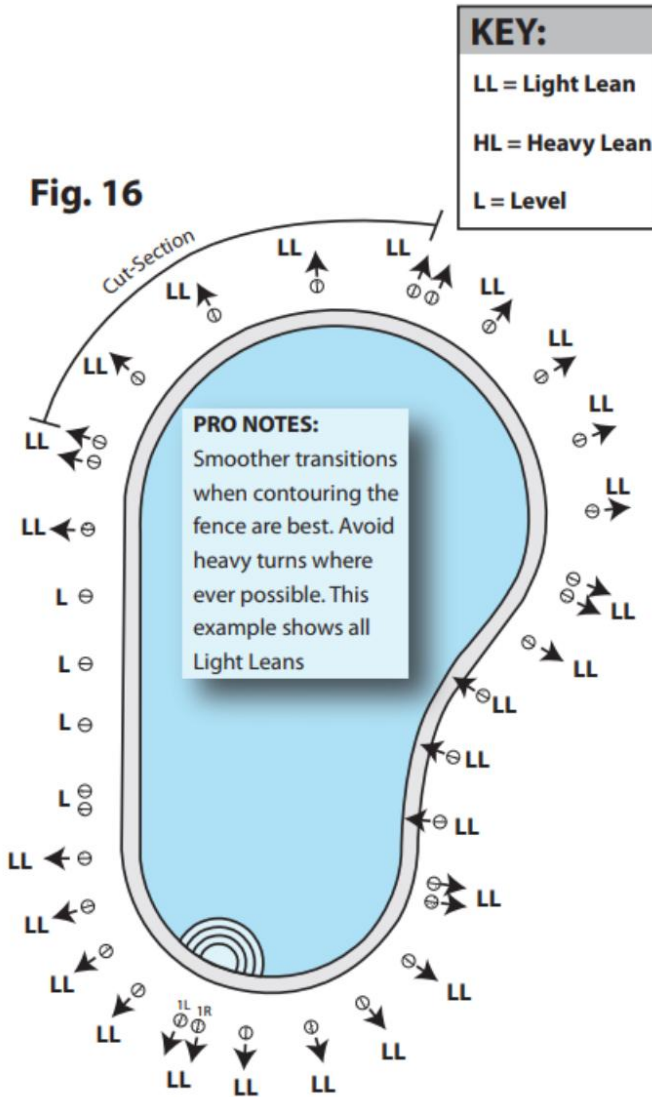


Fig. 16

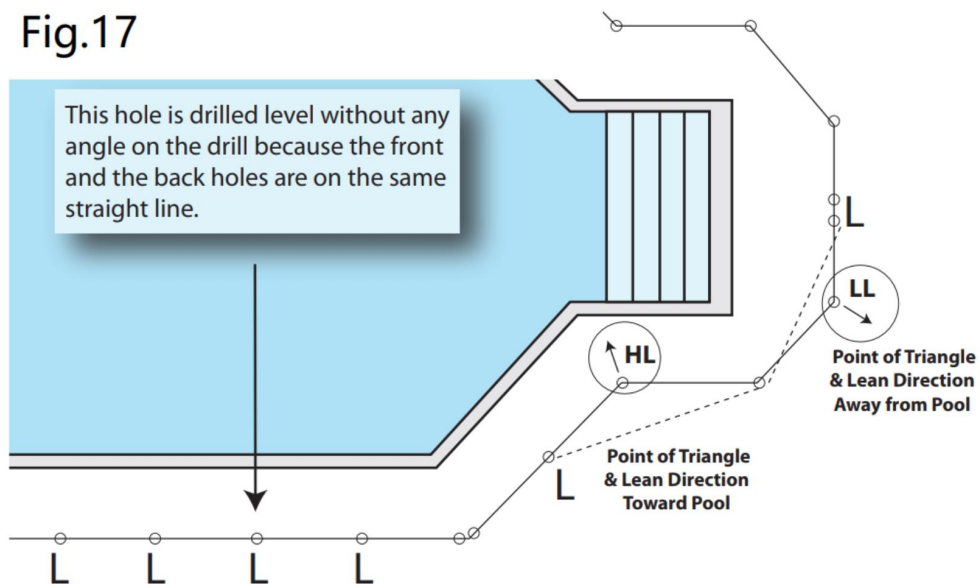


NOTE PRO: quando determini l'inclinazione di un foro, rimani semplicemente sopra il foro che stai per praticare, quindi guarda il foro davanti a te e quello dietro di te. Se collegassi tutti e tre i fori con linee immaginarie formeresti un triangolo. La punta del triangolo indica la direzione di inclinazione. Più ci si allontana dalla linea immaginaria, più ci si inclina. Se non forma un triangolo allora è a livello.

Linea immaginaria:

Linea di recinzione: —————

Fig.17



Passaggio 3 Foratura e inserimento dei manicotti di messa a terra

I fori devono essere realizzati con punta $\varnothing 16$. Se il foro iniziale viene realizzato utilizzando la punta $\varnothing 10$ allora potrebbe essere più semplice eseguire la foratura definitiva con $\varnothing 16$.

- Con l'aiuto di una livella, praticare i fori tracciati seguendo le istruzioni sopra riportate .

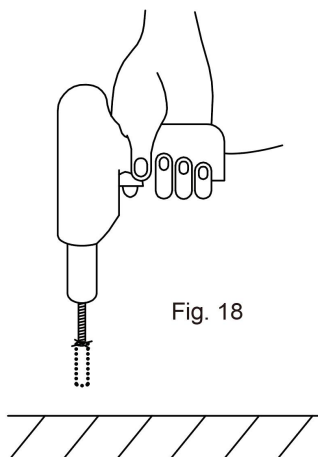


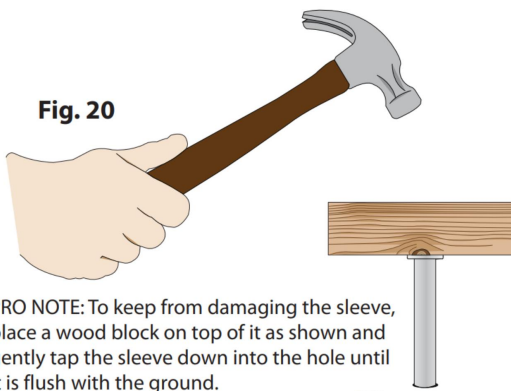
Fig. 18

- Guaina: una volta completata la perforazione, eliminare i detriti dai fori utilizzando un tubo da giardino Fig. 19. Successivamente inserire i manicotti di plastica nei fori e picchiettarli completamente Fig. 20.

Fig. 19



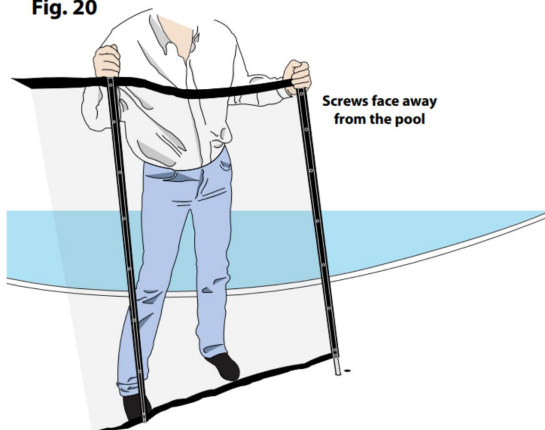
Fig. 20



PRO NOTE: To keep from damaging the sleeve, place a wood block on top of it as shown and gently tap the sleeve down into the hole until it is flush with the ground.

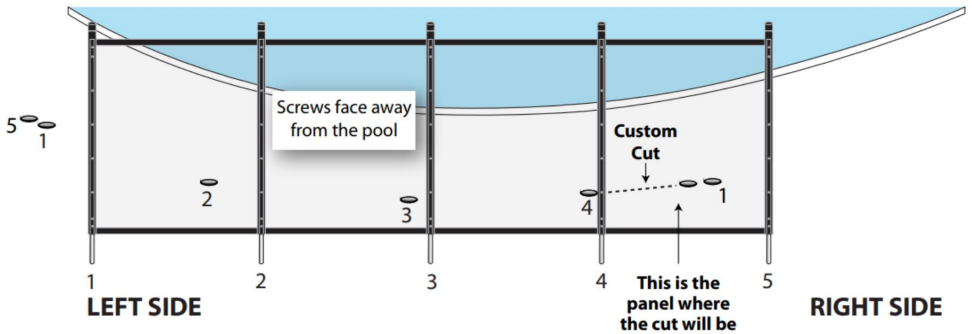
- Installazione delle sezioni: inizia da un doppio foro (dove le sezioni si collegano) e inserisci il primo palo. Dovresti sempre appoggiare il palo che stai guidando con la parte posteriore come mostrato di seguito nella Fig. 20 per farlo iniziare nel foro. Quindi spingere il palo in avanti lungo la linea della recinzione e giù nel foro finché la parte inferiore della recinzione non è a filo con il manicotto del ponte. Ripeti l'operazione finché non saranno installate tutte le sezioni complete.

Fig. 20



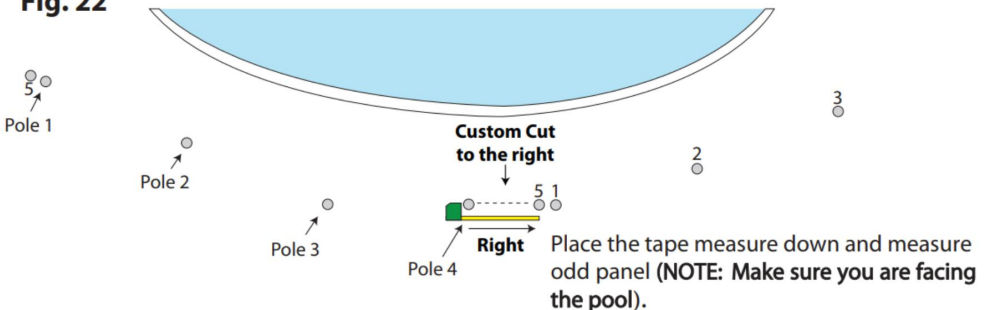
Passaggio 4: realizzazione del taglio personalizzato

- Misurazione del taglio personalizzato: la sezione personalizzata è quella che non si adatta. Il primo passo è misurare il taglio personalizzato. Nota se taglierai dal lato destro o dal lato sinistro dell'intera sezione. Vedere la Figura 21 di seguito.

Fig. 21

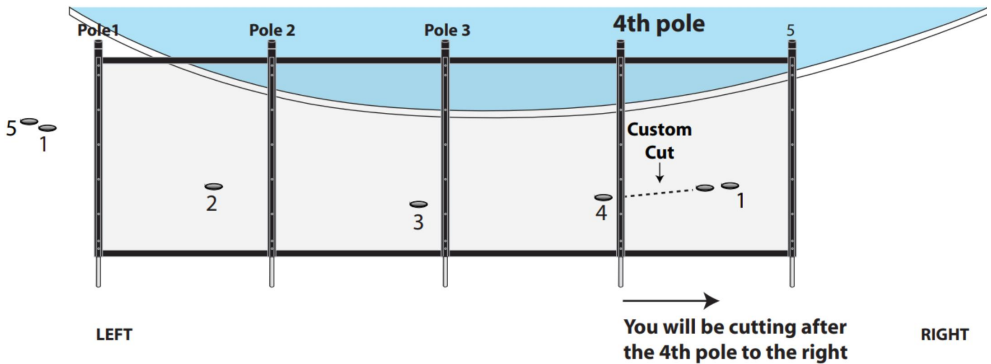
NOTA PRO: Quando si misura per un taglio personalizzato o una recinzione da taglio, è necessario ricordare sempre che le modanature sono rivolte verso l'esterno della piscina. Quando misuri la sezione tagliata, rivolgiti sempre verso la piscina.

Misurare la linea centrale esterna del pannello dispari. Successivamente, conta il numero di poli nella sezione dispari e ricontrolla se si tratta di un taglio a destra o a sinistra. Vedere la Figura 22-23.

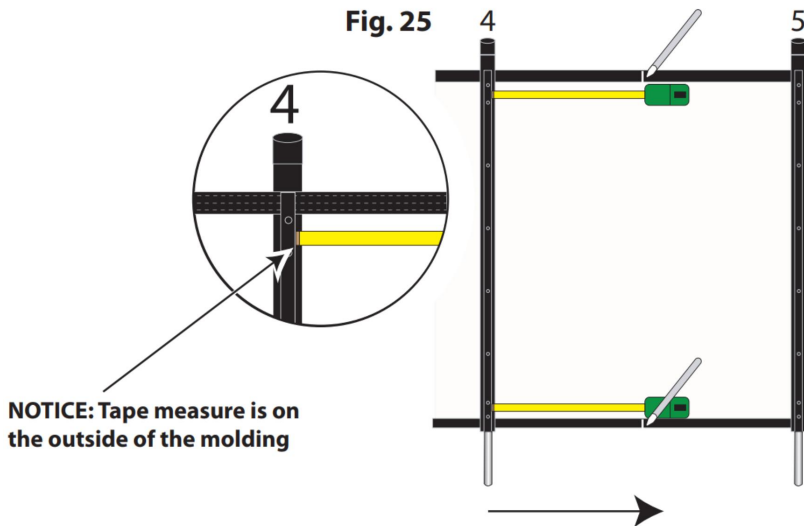
Fig. 22**Fig. 23**

Se notate nella Fig. 22, il nostro esempio di taglio personalizzato è un 4 poli seguito da un taglio a destra. Diciamo che questo taglio è un 4 poli 23 1/2" a destra. Quando misuri assicurati di misurare tra le due linee centrali di entrambi i fori. La Fig. 23 illustra le linee di tracciatura ma, quando sei pronto a misurare per il tuo taglio avrai a che fare con fori praticati nel cemento e non ci saranno linee di tracciatura tracciate attraverso i fori. Le linee di tracciatura nella figura servono a ricordarti che se il tuo taglio cade in una svolta, devi ricordare che il tuo centro anche la linea gira.

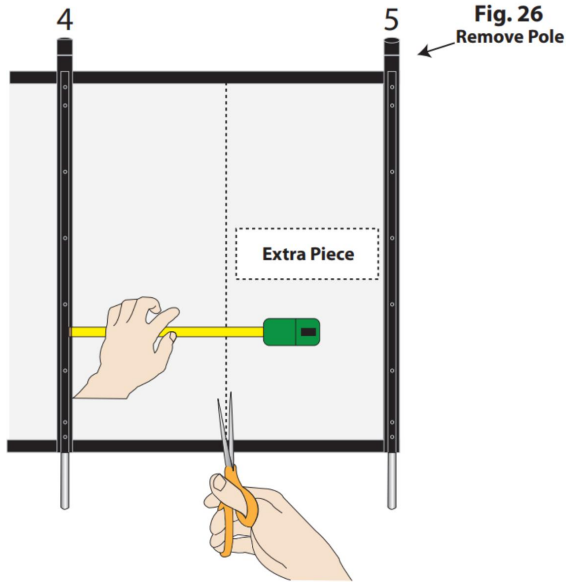
- Effettua il taglio: ora hai la misura e puoi eseguire il taglio. Stendete l'intera sezione (viti rivolte verso l'alto) davanti all'area di taglio personalizzata e rivolgetevi verso la piscina. Osservando l'intera sezione contare i pali fino ad arrivare al pannello da tagliare. Il nostro esempio di taglio è un 4 poli 23 1/2" a destra.



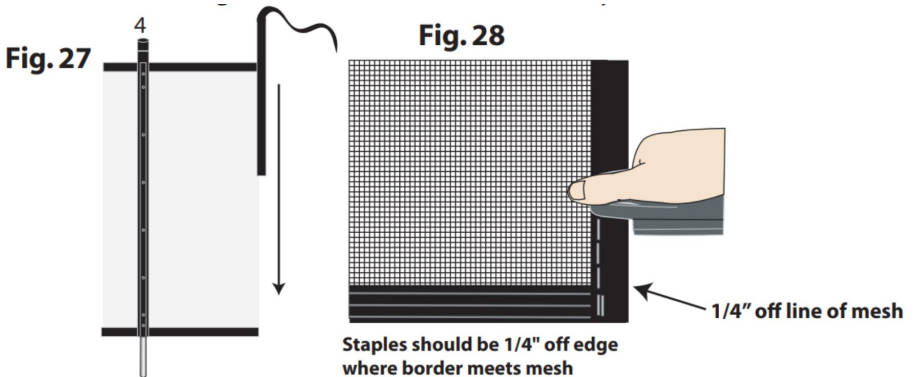
Tieni il metro a nastro all'ESTERNO DELLA MODANATURA come mostrato in Fig. 25 e fai un segno sul bordo nella parte superiore e inferiore della recinzione con un pennarello.



Usando le forbici puoi procedere a tagliare la rete. Fai scorrere il righello contro la modanatura per assicurarti di tagliare esattamente alla misura che hai preso. Vedere Fig. 26 Assicurarsi che la rete sia ben tesa e rimuovere il palo in più dal pezzo in più.



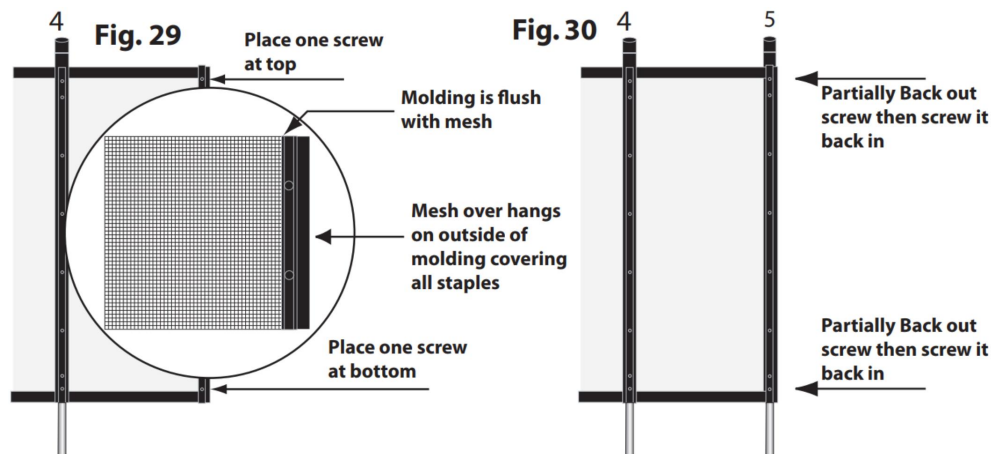
Il taglio è stato eseguito e ora devi attaccare il materiale del bordo incluso. Posiziona la rete tra entrambi i lembi del bordo e fai scorrere la striscia di bordo lungo la rete, quindi fissala con punti metallici. I punti metallici devono essere 1/4" fuori dalla linea della rete nel bordo. Vedere Fig. 27-28. Assicurarsi che la rete sia completamente inserita all'interno del materiale del bordo incluso.



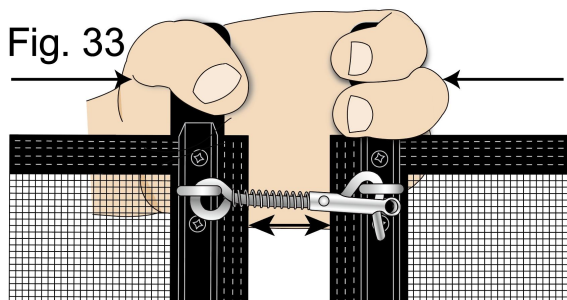
Ora il bordo è stato attaccato al lato tagliato della rete. Taglio del bordo eccedente. Il passaggio successivo consiste nell'attaccare il palo rimosso nella Fig. 26 al lato tagliato.

Il modo migliore per fissare il palo al taglio è il seguente:

- Appoggia la modanatura sopra il bordo appena attaccato. Figura 29
- Allineare la modanatura in modo che sia a filo con il fondo e a filo con la linea di rete. Assicurarsi che tutte le graffette siano coperte dalla modanatura Fig. 29.
- Avvitare una vite nella modanatura in alto finché non passa completamente attraverso la rete e il bordo della modanatura.
- Quindi inserire una vite nella modanatura nella parte inferiore finché non arriva all'altro lato della modanatura e della rete. Ora la modanatura dovrebbe essere fissata con 2 viti al pezzo tagliato della recinzione.
- Fai scorrere il palo sotto la modanatura e la rete e allinea le viti che passano attraverso l'altro lato ai corrispondenti fori del palo. Svita parzialmente la vite superiore mantenendo la pressione sulla modanatura e sul palo per impedirne il movimento. Quindi riportare lentamente la vite nel palo. Ripetere questo passaggio per la vite inferiore. Vedere la Figura 30
- Infine posiziona il resto delle viti nel palo e avvitalo lentamente. Il tuo palo finale è ora collegato.



Passaggio 5: rifinitura e chiusura della nuova recinzione per piscina fai-da-te



È necessario stringere insieme i poli e premere la molla per rimuovere e sostituire il fermo.

ATTENZIONE: IL PALO NON PUÒ ESSERE RIMOSSO SE SEMPLICEMENTE TIRARE SENZA CONTEMPORANEAMENTE GIRARE. È OBBLIGATORIO CHE I PUNTI DI ACCESSO SIANO CHIUSI ALLA FINE DELLA STAGIONE DELLA NUOTAZIONE SORVEGLIATA.

4. Manutenzione

Prova a monitorare regolarmente tutti i componenti della recinzione di sicurezza. Se qualche componente dovesse risultare danneggiato, soprattutto quelli relativi alla chiusura, contattate immediatamente il negozio dove avete acquistato la barriera per ottenere un pezzo di ricambio. È imperativo sostituire gli elementi o i gruppi di elementi danneggiati il prima possibile. Non utilizzare parti che non siano ufficialmente approvate dal FORNITORE/INSTALLATORE.

MISURE DI SICUREZZA

- LA PISCINA PUÒ RAPPRESENTARE UN PERICOLO PER I VOSTRI BAMBINI. L'ANNEGAMENTO PUÒ AVVENIRE MOLTO RAPIDO. QUANDO I BAMBINI SONO IN PROSSIMITÀ DELLA PISCINA NECESSITANO DI UNA SUPERVISIONE COSTANTE ED ATTIVA, ANCHE SE SANNO NUOTARE.
- QUESTA BARRIERA NON SOSTITUISCE IL BUON SENSO O LA RESPONSABILITÀ INDIVIDUALE. LA BARRIERA NON PUÒ SOSTITUIRE LA VIGILANZA EFFETTUATA DA ADULTI RESPONSABILI, CHE RESTA ANCORA IL FATTORE CHIAVE NELLA PROTEZIONE DEI BAMBINI PICCOLI.

- I PUNTI DI ACCESSO DEVONO ESSERE CHIUSI SISTEMATICAMENTE QUANDO NO UNO È A CASA, ANCHE SE PER UN BREVE PERIODO DI TEMPO.
- AVVERTIMENTO! LA SICUREZZA È GARANTITA SOLO QUANDO I PUNTI DI ACCESSO SONO BLOCCATI.
- VERIFICARE SE VI SONO ELEMENTI IN PROSSIMITÀ DELLA BARRIERA CHE POTREBBERO CONSENTIRE O FACILITARE LA SALITA SULLA RECINZIONE.
- LA CHIUSURA DEI PUNTI DI ACCESSO TRAMITE SISTEMI DI CHIUSURA AUTOMATIZZATA VA VERIFICATA SISTEMATICAMENTE.
- QUANDO LA BARRIERA È ROTTA O DANNEGGIATA E NECESSITA DI INTERVENTI DI RIPARAZIONE, È MOLTO IMPORTANTE AUMENTARE LA VIGILANZA PER IMPEDIRE L'ACCESSO IN PISCINA AI BAMBINI PICCOLI.



- IMPARA LE TECNICHE DI SALVATAGGIO (RISUSCITAZIONE CARDIOPULMONARE) E AGGIORNA PERIODICAMENTE LE TUE CONOSCENZE. POTREBBE SALVARE UNA VITA IN CASO DI EMERGENZA.
- QUANDO LA PISCINA È ACCESSIBILE È NECESSARIA LA PRESENZA DEI GENITORI E/O DI ALTRI ADULTI RESPONSABILI.

MEMORIZZARE ED VISUALIZZARE VICINO ALLA PISCINA I NUMERI DI PRONTO SOCCORSO.

VIGILI DEL FUOCO

SERVIZI MEDICI DI EMERGENZA

CENTRO ANTIVELENI

Indirizzo: Baoshanqu Shuangchenglu 803long 11hao 1602A-1609shi Shanghai

Importato in AUS: SIHAO PTY LTD, 1 ROKEVA STREETEASTWOOD NSW 2122 Australia

Importato negli Stati Uniti: Sanven Technology Ltd.Suite 250, 9166 Anaheim Place, Rancho Cucamonga, CA 91730

EC	REP
-----------	------------

SHUNSHUN GmbH
Römeräcker 9 Z2021,76351
Linkenheim-Hochstetten, Germany

--	--

Made in China

VEVOR[®]

TOUGH TOOLS, HALF PRICE

Tecnico Supporto e certificato di garanzia elettronica

www.vevor.com/support

VEVOR[®]

TOUGH TOOLS, HALF PRICE

Techniczny Certyfikat wsparcia i e-gwarancji www.vevor.com/support

OGRODZENIE BASENU INSTRUKCJA OBSŁUGI

We continue to be committed to provide you tools with competitive price.

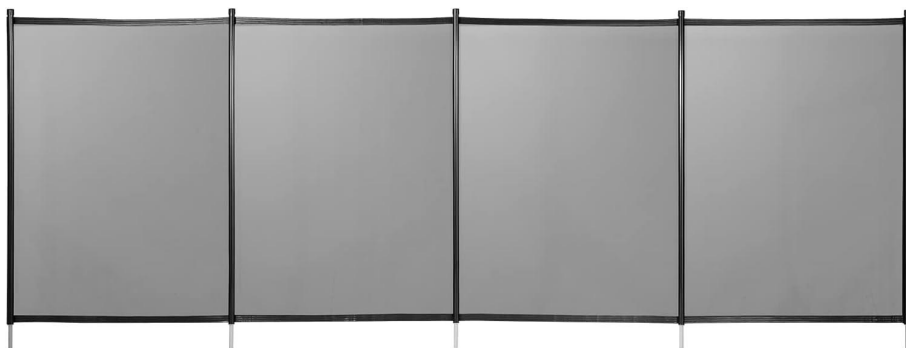
"Save Half", "Half Price" or any other similar expressions used by us only represents an estimate of savings you might benefit from buying certain tools with us compared to the major top brands and does not necessarily mean to cover all categories of tools offered by us. You are kindly reminded to verify carefully when you are placing an order with us if you are actually saving half in comparison with the top major brands.

VEVOR®

TOUGH TOOLS, HALF PRICE

POOL FENCE

Modelu: NLSSHL412 , NLSSHL448 , NLSSHL472, NLSSHL496,
NLSSHL4108



NEED HELP? CONTACT US!

Have product questions? Need technical support? Please feel free to contact us:

Technical Support and E-Warranty Certificate
www.vevor.com/support

This is the original instruction, please read all manual instructions carefully before operating. VEVOR reserves a clear interpretation of our user manual. The appearance of the product shall be subject to the product you received. Please forgive us that we won't inform you again if there are any technology or software updates on our product.

NINIEJSZE PŁOT ZABEZPIECZAJĄCY SŁUŻY DO OGRANICZENIA DOSTĘPU DO BASENU DLA DZIECI PONIŻEJ PIĘCIU LAT. TO PŁOT PRZEZNACZONY JEST WYŁĄCZNIE DO UŻYTKU INDYWIDUALNEGO.

Ważne zalecenia

Przed rozpoczęciem należy wiedzieć, jakich zasad należy przestrzegać podczas montażu bariery.

- Bariera musi całkowicie odizolować basen i wszystkie punkty dostępu.
- Wszystkie boki basenu muszą być zabezpieczone samą barierką lub stałym elementem, takim jak ściana, panel lub inny rodzaj ogrodzenia, o ile element ten jest zgodny z normą NF P 90 -306 (w szczególności z częścią stwierdzającą, że wysokość tego elementu w żadnym wypadku nie może być mniejsza niż 1,10 m).
- W przypadku konieczności połączenia barierki z innym elementem należy upewnić się, że jest ona na tyle sztywna, aby zapewnić stabilny punkt mocowania.
- Nie instaluj bariery na niestabilnej powierzchni, takiej jak trawa, piasek.

OSTRZEŻENIE: konieczne jest zachowanie korytarza o długości co najmniej 1,10 m pomiędzy barierą a jakimkolwiek stałym lub ruchomym punktem mocowania (po każdej stronie bariery).

- Zalecamy montaż bariery w odległości min 2' nad poziomem wody. W basenach prywatnych do użytku indywidualnego zalecamy montaż barierki w niewielkiej odległości od samego basenu, aby nie zmniejszyć jej wydajności.
- Jednak przy obliczaniu odległości basenu od barierki należy wziąć pod uwagę minimalną odległość wymaganą do wykonywania czynności konserwacyjnych, takich jak odkurzanie. Nie pozostawiaj niewielkiej odległości, która mogłaby utrudnić prace konserwacyjne.
- Przed zainstalowaniem tego produktu należy przeczytać i przestrzegać wszystkich ostrzeżeń i instrukcji dołączonych do tego produktu. Niezastosowanie się do ostrzeżeń i instrukcji bezpieczeństwa może spowodować obrażenia, śmierć lub szkody materialne.
- Prosimy zachować niniejszą instrukcję obsługi do celów przyszłych konsultacji.
- Zastrzegamy sobie możliwość zmiany całej części artykułów lub treści tego dokumentu bez wcześniejszego powiadomienia.

SPECYFIKACJE

Model	NLSSHL412
Rozmiar produktu	4*12 stóp
Kolor	Czarny




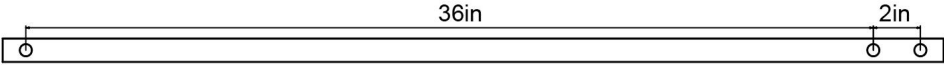
Model	NLSSHL448
Rozmiar produktu	4*48 stóp
Kolor	Czarny

Model	NLSSHL472
Rozmiar produktu	4*72 stopy
Kolor	Czarny

Model	NLSSHL496
Rozmiar produktu	4*96 stóp
Kolor	Czarny

Model	NLSSHL4108
Rozmiar produktu	4*108 stóp
Kolor	Czarny

CZĘŚCI LISTA

 <p>Ogrodzenie basenu</p> <p>×1</p>	 <p>Kołek</p> <p>Osłona kołka</p> <p>NLSSHL412 ×5 NLSSHL448 ×17 NLSSHL472×25 NLSSHL496×33 NLSSHL4108×37</p>	 <p>Hak (Zainstalowany na płocie)</p> <p>×1</p>
 <p>Szablon do rozmieszczenia otworów ×1</p>		

Wymagane narzędzia

1. Wiertarka udarowa	8. Nożyczki
2. Wiertło do betonu $\varnothing 16$ i $\varnothing 10$	9. Zszywacz domowy
3. Przedłużacz	10. Końcówka śruby nr 2 z łbem kwadratowym
4. Taśma miernicza	11. Bezprzewodowy pistolet do wkręcania

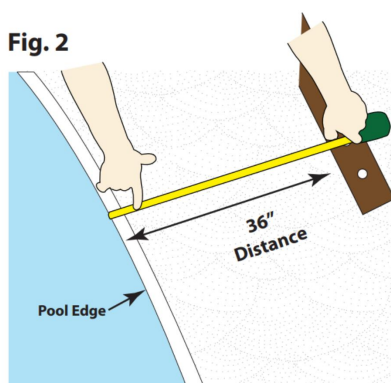
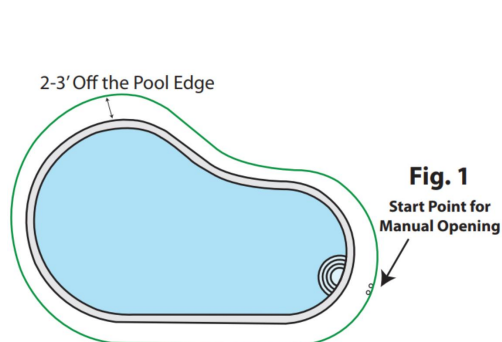
5. Młotek	1 2 . 1 - Szablon (w zestawie)
6. Znacznik	1 3 . Linia kredowa
7. Wąż ogrodowy	14. Poziomica

UWAGA: W tej instrukcji jako przykład instrukcji instalacji podano NLSSHL412, inne modele różnią się jedynie długością i metoda instalacji jest taka sama.

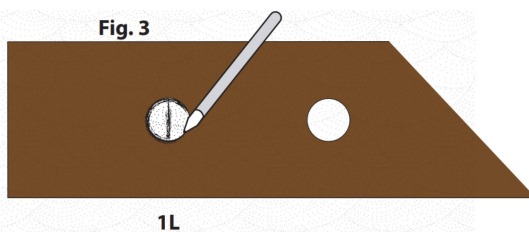
Instalacja

Krok 1: Układ i oznaczenie

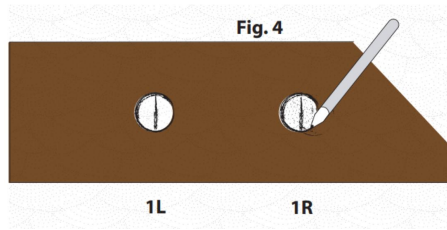
- **Układ:** Ogrodzenie powinno znajdować się co najmniej 2 stopy od krawędzi basenu. Patrz ryc. 1 i ryc. 2



- **Punkt startu:** Jest to ręczne otwieranie umożliwiające wejście na teren basenu. Patrz rys. 1. Użyj podwójnego otworu na dostarczonym szablonie przekroju i zaznacz pierwszy otwór 1L. Rys. 3. 1L jest przeznaczony dla pierwszego słupka pełnej sekcji prowadzącej do lewej strony basenu.

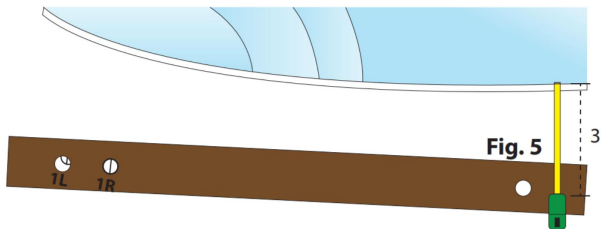


- Teraz umieść szablon nad zaznaczonym właśnie znacznikiem 1L i zaznacz następny otwór, 1R Rys. 4. 1R dotyczy pierwszego słupka pełnej sekcji prowadzącej do prawej strony basenu.

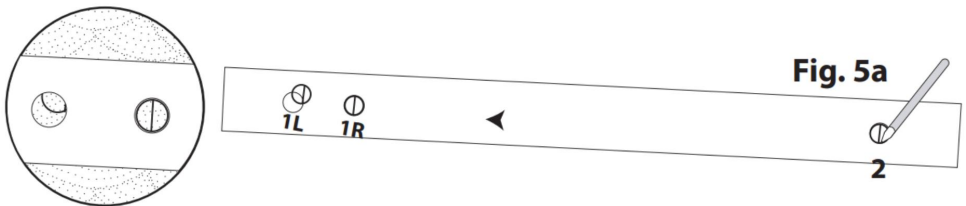


Wyróżnić:

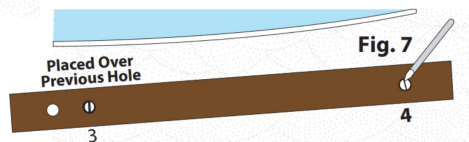
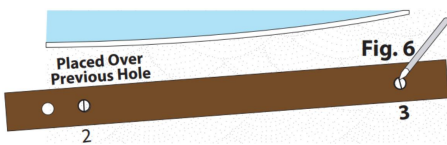
- Po zaznaczeniu obu otworów punktu początkowego (1L i 1R) umieść dostarczony szablon nad 1R rys. 5.



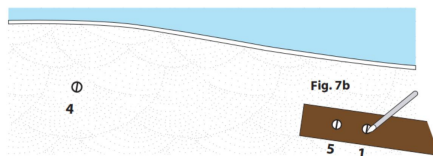
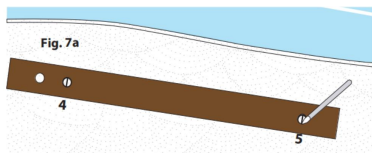
- Następnie umieść szablon nad 1R i zaznacz drugi otwór dla tej sekcji (ryc. 5a).



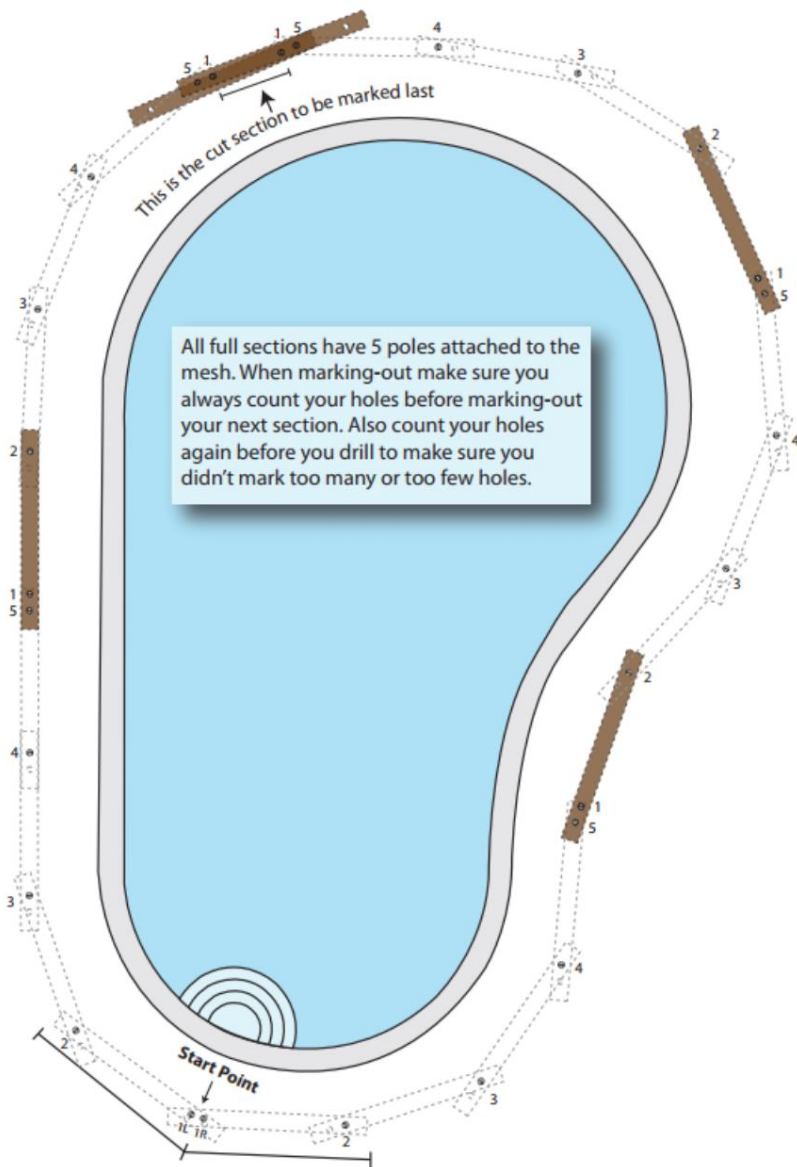
- Teraz powtarzaj aż do 5. bieguna odcinka Ryc. 6-7a



- Zaznacz ostatni otwór dla tej sekcji (otwór 5) Ryc. 7a.



- Następnie użyj podwójnego otworu na szablonie i zrównaj go z piątym otworem, który zaznaczyłeś na rys. 7b i zaznacz pierwszy otwór następnej sekcji łączącej po prawej stronie (otwór 1). Powtarzaj te kroki po obu stronach basenu, aż dojdiesz do sekcji, która będzie wycięta.



- Cięcie niestandardowe: Dzieje się tak, gdy ostatni element jest mniejszy niż szablon 36 cali. Zaznaczanie niestandardowego cięcia jest podobne do zaznaczania pełnego panelu o długości 3 stopy, z tym że ostatni panel jest zwykle krótszy niż 3 stopy. Jest to niestandardowy krój, który wykonasz zrobić później. Ta sekcja jest ostatnią wytyczoną częścią, zwykle z tyłu basenu, gdzie jej nie zauważysz. Ostatni element

najprawdopodobniej będzie miał mniej drążków. Ten przykład przedstawia cięcie na dwa słupy.

- Otwory do układania: są potrzebne do ręcznego otwierania i służą do umieszczania końcowych słupków sekcji podczas korzystania z basenu. Patrz rys. 9 i 10

Fig. 9

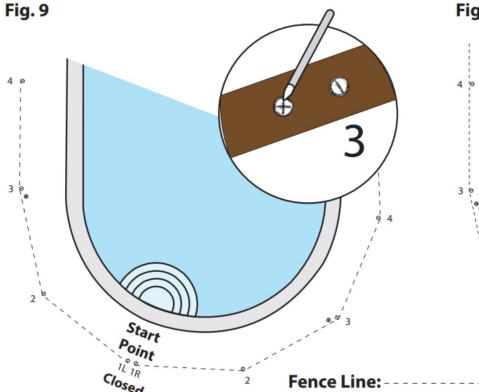
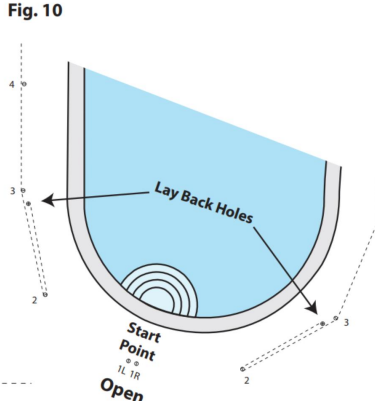
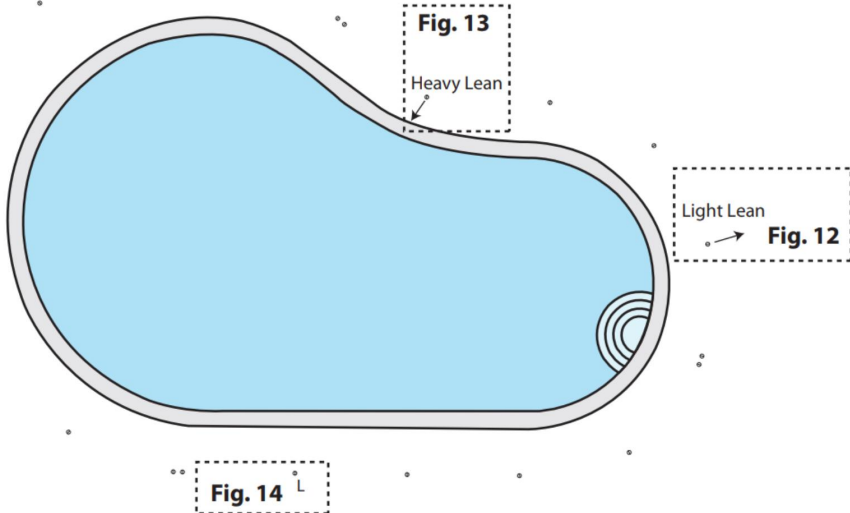


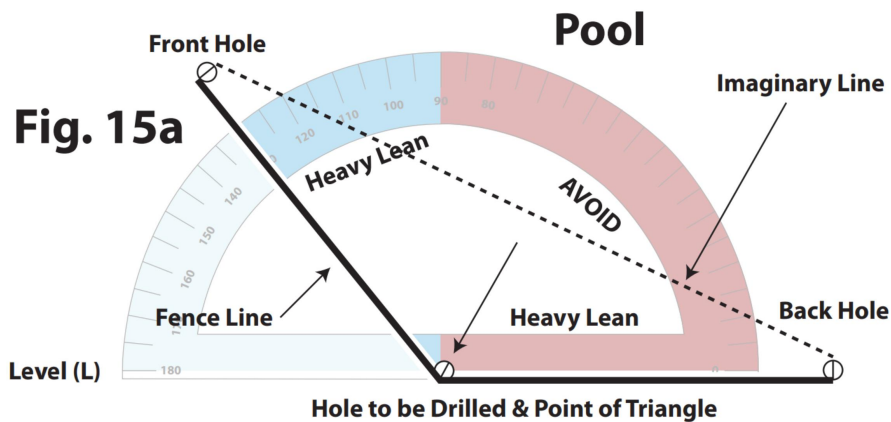
Fig. 10



- Krok 2: Zrozumienie, jak wiercić
- Otwory kątowe i poziome: Przed wierceniem należy sprawdzić wszystkie otwory i zaznaczyć kierunek, w którym będą wiercone otwory, czy powinien to być lekki kąt pochylony, duży kąt pochylony czy otwór poziomy? Czy kij powinien być pochylony w stronę basenu, czy od niego, czy też powinien być wypoziomowany? Patrz diagram poniżej. Zaznacz strzałkę na powierzchni tarasu, aby uniknąć popełnienia błędu. Kąty są potrzebne, aby zapewnić odpowiednie napięcie i estetykę. Ryc. 12 przedstawia lekkie wychylenie się z dala od basenu. Ryc. 13 przedstawia mocne pochYLENIE się w stronę basenu. Otwory poziome wierci się prostopadle do powierzchni tarasu lub wcale. Patrz rys. 14



- Zapoznaj się z kątem wiercenia: patrz rys. 15a-17



UWAGI PRO: Każdy otwór, który ma zostać wywiercony, będzie miał otwór z przodu i jeden z tyłu, jak pokazano na rys. 15a. Jeśli wiercony otwór mieści się w zakresie Heavy Lean, będzie wymagał Heavy Lean. Jeśli wiercony otwór mieści się w zakresie lekkiego uszczuplenia, będzie wymagane lekkie ubożenie. Patrz rys.15b

Wyobrażona linia:.....

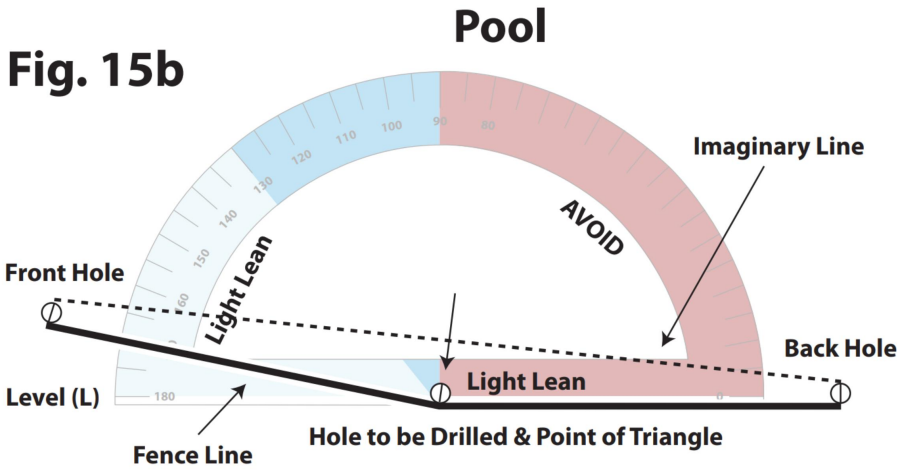
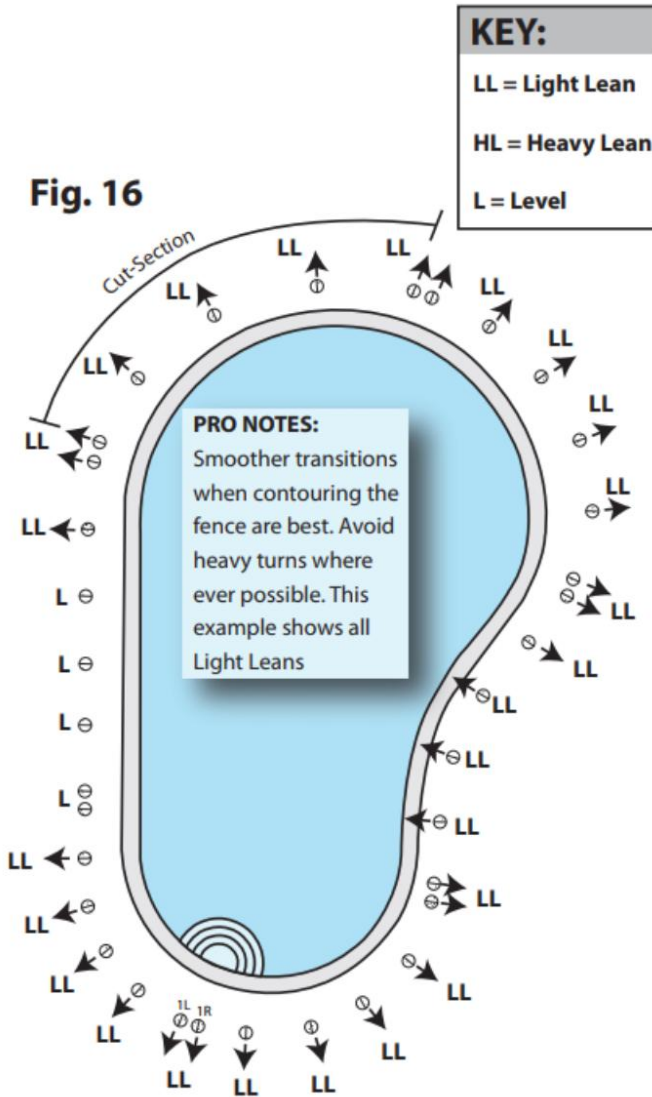


Fig. 16

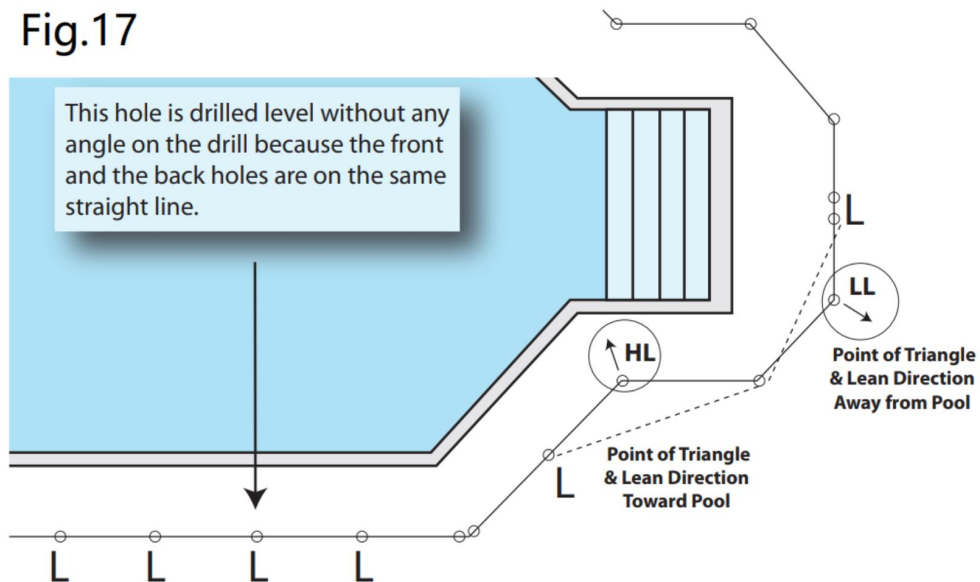


UWAGI PRO: Określając nachylenie otworu, po prostu stań nad otworem, który chcesz wywiercić, a następnie spójrz na otwór przed sobą i otwór za sobą. Jeśli połączysz wszystkie trzy dziury wymiaganymi liniami, powstanie trójkąt. Punkt trójkąta wskazuje kierunek pochylenia. Im dalej od wymiaganowej linii, tym bardziej jest chudy. Jeśli nie tworzy trójkąta, oznacza to, że jest równy.

Wyobrażona linia:.....

Linia ogrodzenia:—————

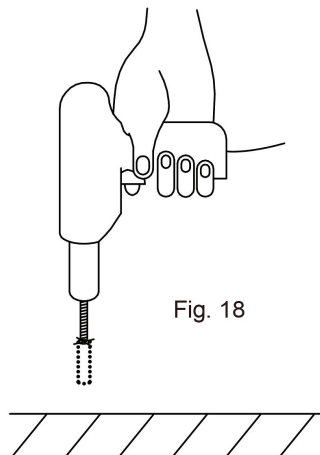
Fig.17



Krok 3 Wiercenie i wkładanie szlifowanych tulejek

Otwory należy wykonać wiertłem $\varnothing 16$. Jeśli otwór początkowy zostanie wykonany wiertłem $\varnothing 10$, wówczas ostateczne wiercenie będzie łatwiejsze przy użyciu wiertła $\varnothing 16$.

- Za pomocą poziomicę wykonaj zaznaczone otwory zgodnie z powyższą instrukcją .

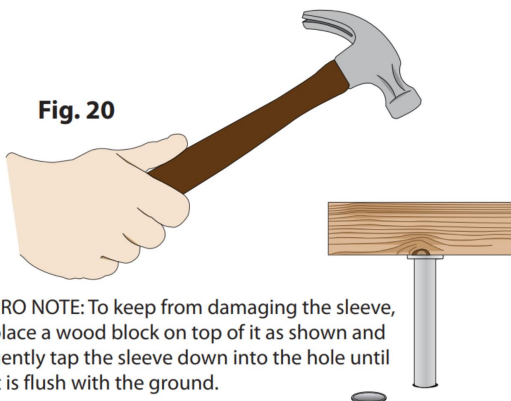


- Opróżnianie: Po zakończeniu wiercenia wypłukać zanieczyszczenia z otworów za pomocą węża ogrodowego Rys. 19. Następnie włóż plastikowe tulejki w otwory i dobij do końca Rys. 20.

Fig. 19



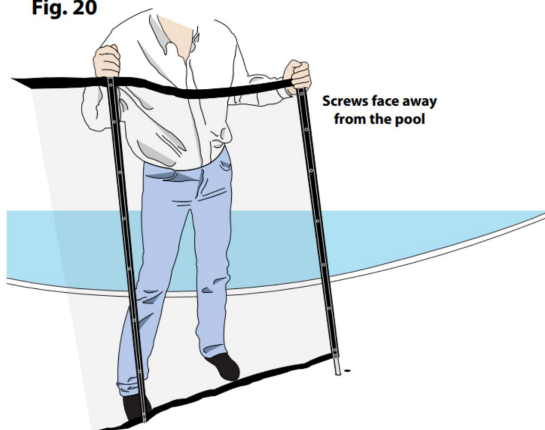
Fig. 20



PRO NOTE: To keep from damaging the sleeve, place a wood block on top of it as shown and gently tap the sleeve down into the hole until it is flush with the ground.

- Instalowanie sekcji: Zaczynj od podwójnego otworu (w miejscu, gdzie sekcje się łączą) i włóż do niego pierwszą tyczkę. Zawsze powinienes przechylić tyczkę, którą prowadzisz, do tyłu, jak pokazano poniżej na rys. 20, aby rozpocząć ją w otworze. Następnie popchnij słupek do przodu wzdłuż linii płotu i w dół do otworu, aż dolna część płotu zrówna się z tuleją tarasu. Powtarzaj tę czynność, aż zostaną zainstalowane wszystkie pełne sekcje.

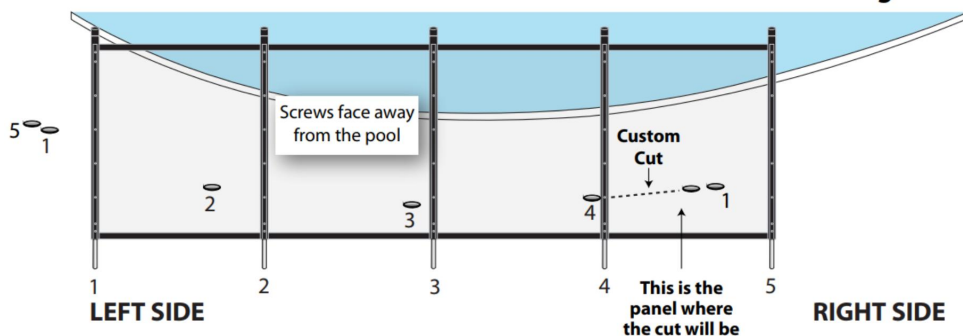
Fig. 20



Krok 4: Wykonanie niestandardowego cięcia

- Mierzenie niestandardowego kroju: Sekcja niestandardowa to ta, która nie pasuje. Pierwszym krokiem jest zmierzenie niestandardowego kroju. Zwróć uwagę, czy będziesz ciąć z prawej czy lewej strony pełnej sekcji. Patrz rys. 21 poniżej.

Fig. 21



UWAGA PRO: Podczas pomiaru niestandardowego cięcia lub płotu tnącego należy zawsze pamiętać, że listwy są skierowane w stronę przeciwną do basenu. Mierząc wycięty odcinek, zawsze patrz w stronę basenu.

Zmierz zewnętrzną linię środkową panelu nieparzystego. Następnie policz liczbę biegunów w części nieparzystej i dokładnie sprawdź, czy jest to cięcie w prawo, czy cięcie w lewo. Patrz rys. 22-23.

Fig. 22

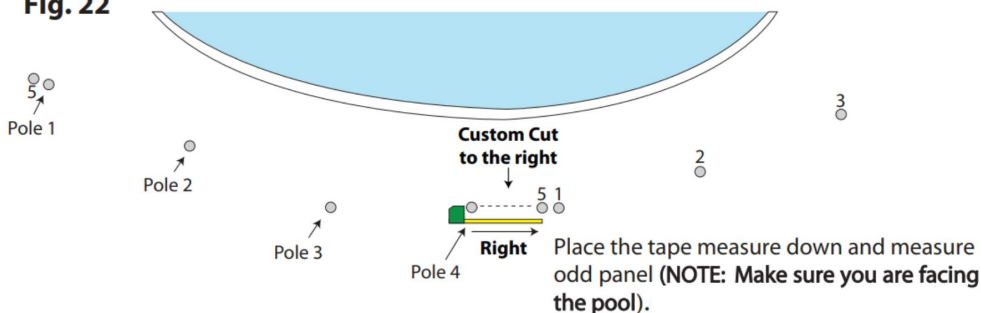


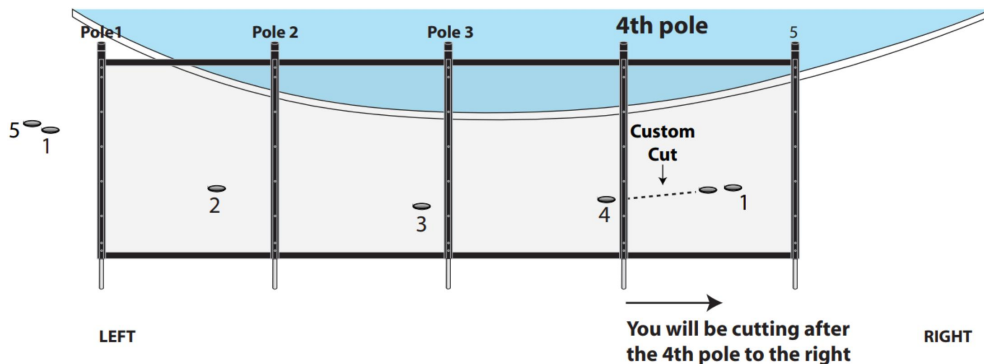
Fig. 23



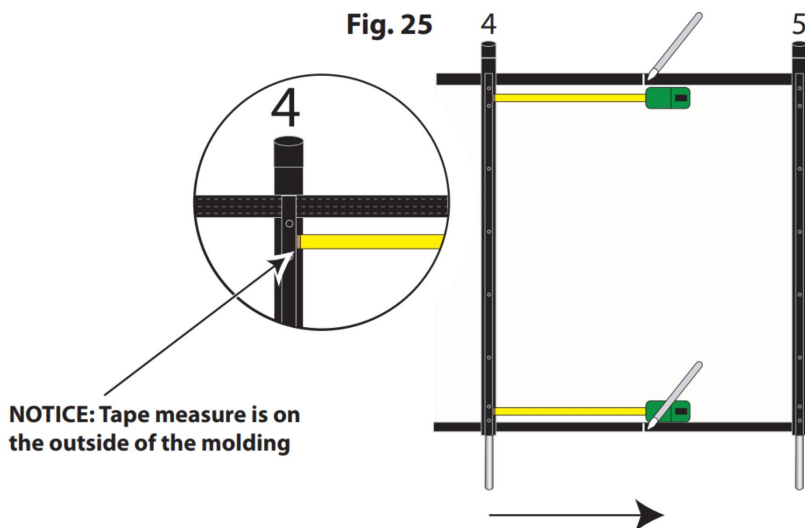
Jeśli zauważysz na ryc. 22, nasze przykładowe niestandardowe cięcie to 4-biegunowe, a następnie cięcie w prawo. Powiedzmy, że to cięcie jest 4-biegunowe, 23 1/2" w prawo. Podczas pomiaru upewnij się, że mierzysz pomiędzy dwiema liniami środkowymi każdego otworu. Ryc. 23 ilustruje linie rysowania, ale kiedy będziesz gotowy do pomiaru cięcie będziesz miał do czynienia z wywierconymi otworami w betonie i nie będzie żadnych linii rysujących narysowanych w poprzek otworów. Linie rysujące na rysunku mają ci przypominać, że jeśli twoje cięcie wypadnie na zakręcie, musisz pamiętać, że twój środek

linia również się zakręca.

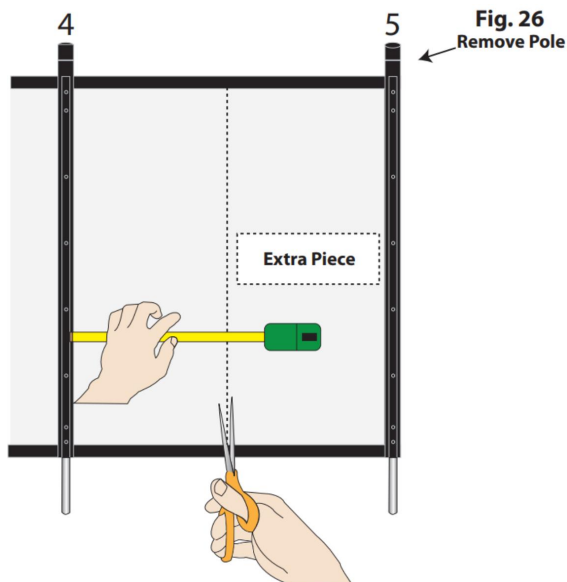
- Wykonaj cięcie: Teraz masz pomiar i możesz wykonać cięcie. Rozwiń całą sekcję (śruby skierowane do góry) przed niestandardowym wyciętym obszarem i zwróć się w stronę basenu. Patrząc na cały przekrój, policz bieguny, aż dojdiesz do panelu, który należy wyciąć. Nasz przykładowy krój to 4-biegunowy 23 1/2" w prawo.



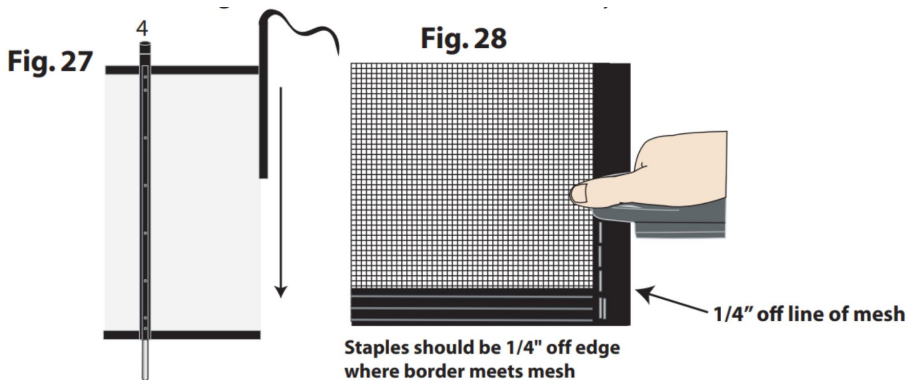
Przytrzymaj taśmę mierniczą na ZEWNĄTRZ listwy, jak pokazano na rys. 25 i zaznacz markerem granicę na górze i na dole płotu.



Za pomocą nożyczek możesz przystąpić do cięcia siatki. Przesuń linijkę w stronę listwy, aby upewnić się, że tniesz dokładnie zgodnie z wykonanym pomiarem. Patrz rys. 26. Upewnij się, że siatka jest ciasna i wyjmij dodatkowy drążek z dodatkowego elementu.



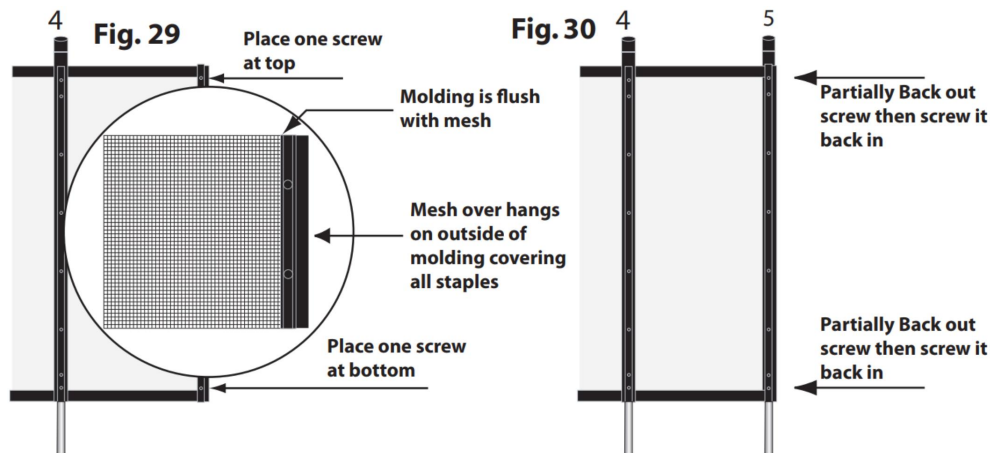
Twoje cięcie zostało wykonane i musisz teraz przymocować dołączony materiał brzegowy. Umieść siatkę pomiędzy obiema kłapkami obramowania i przesuń pasek obramowania w dół siatki, a następnie zszyj go. Zszywki powinny znajdować się $1/4''$ od linii siatki na obramowaniu. Zobacz rys. 27-28. Upewnij się, że siatka jest całkowicie wsunięta wewnątrz dołączonego materiału obramowania.



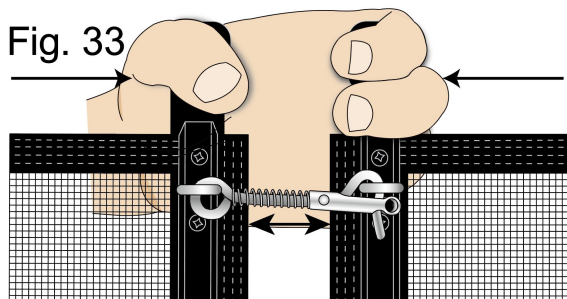
Teraz twoja ramka została przymocowana do wyciętej strony siatki. Odetnij nadmiar obramowania. Następnym krokiem jest przymocowanie słupka usuniętego na rys. 26 do wyciętej strony.

Najlepszy sposób mocowania kija do nacięcia jest następujący:

- Połóż listwę formującą na górze właśnie przymocowanej krawędzi. Ryc. 29
- Wyrównaj listwę tak, aby zrównała się z dnem i równo z linią siatki. Upewnij się, że wszystkie zszywki są przykryte listwą Rys. 29.
- Wkręć jedną śrubę w listwę u góry, aż całkowicie przejdzie przez siatkę listwy i krawędź.
- Następnie włóż jedną śrubę w listwę na dole, aż przejdzie na drugą stronę listwy i siatki. Listwę należy teraz przymocować za pomocą 2 śrub do wyciętego fragmentu płotu.
- Wsuń słupek pod listwę i siatkę i dopasuj śruby, które przeszły przez drugie stronę do odpowiednich otworów słupka. Częściowo wycofaj górną śrubę, utrzymując nacisk na listwę i słupek, aby zapobiec jej przesuwaniu się. Następnie powoli wkręć śrubę z powrotem w słupek. Powtórz ten krok dla dolnej śruby. Patrz rys. 30
- Na koniec umieść pozostałe śruby w słupku i powoli je dokręć. Twój słupek końcowy jest teraz podłączony.



Krok 5: Wykończenie i zatrzaskiwanie nowego ogrodzenia basenu Zrób to sam



Należy ścisnąć drążki razem i nacisnąć sprężynę, aby zdjąć i założyć zatrzask.

OSTRZEŻENIE: SŁUPKA NIE MOŻNA USUNĄĆ, JEŻELI PO PROSTU CIĄGNĄSZ, NIE OBRĘCAJĄC JEGO W TYM SAMYM CZASIE. KONIECZNIE ABY PUNKTY DOSTĘPowe BYŁY ZAMKNIĘTE PO ZAKOŃCZENIU SEZONU PŁYWANIA POD NADZOREM.

5. Konserwacja

Staraj się regularnie monitorować wszystkie elementy ogrodzenia zabezpieczającego. W przypadku uszkodzenia któregoś elementu, zwłaszcza zamykania, prosimy o niezwłoczny kontakt ze sklepem, w którym zakupiono szlaban w celu uzyskania części zamiennej.

Należy koniecznie jak najszybciej wymienić uszkodzone elementy lub grupy elementów.

Nie używaj części, które nie zostały oficjalnie zatwierdzone przez DOSTAWCĘ/INSTALATORA.

ŚRODKI OSTROŻNOŚCI

- BASEN MOŻE BYĆ ZAGROŻENIEM DLA TWOICH DZIECI. UTOPIENIE MOŻE NASTĄPIĆ BARDZO SZYBKO. KIEDY DZIECI ZNAJDUJĄ SIĘ W POBLIŻU BASENU, WYMAGAJĄ STAŁEGO I AKTYWNEGO NADZORU, NAWET JEŚLI Umieją pływać.
- TA BARIERA NIE ZASTĘPUJE ZDROWEGO ROZSĄDKU ANI INDYWIDUALNEJ ODPOWIEDZIALNOŚCI. BARIERA NIE MOŻE ZASTĄPIĆ NADZORU SPRAWIANEGO PRZEZ ODPOWIEDZIALNE DOROSŁE, KTÓRY WCIAŻ POZOSTAJE KLUCZOWYM CZYNNIKIEM OCHRONY MAŁYCH DZIECI.
- PUNKTY DOSTĘPU MUSZĄ BYĆ SYSTEMATYCZNIE ZAMKNIĘTE W PRZYPADKU NIE JEST SIĘ W DOMU, NAWET NA KRÓTKI OKRES.

- OSTRZEŻENIE! BEZPIECZEŃSTWO GWARANTOWANE JEST TYLKO W PRZYPADKU ZAMKNIĘTYCH PUNKTÓW DOSTĘPU.
- SPRAWDŹ, CZY W POBLIŻU BARIERY ZNAJDUJĄ SIĘ ELEMENTY, KTÓRE MOGĄ UŁATWIĆ LUB UŁATWIĆ WCIĄGNIĘCIE PRZEZ PŁOT.
- ZAMYKANIE PUNKTÓW DOSTĘPU POPRZEZ ZAUTOMATYZOWANE SYSTEMY ZAMYKANIA NALEŻY BYĆ SYSTEMATYCZNIE KONTROLOWANY.
- JEŚLI BARIERKA JEST ZŁAMANA LUB USZKODZONA I WYMAGA NAPRAWY, BARDZO WAŻNE JEST, ABY ZWIĘKSZYĆ NADZÓR, ABY UNIEMOŻLIWIĆ MAŁYM DZIECIOM DOSTĘP DO BASENU.



- NAUCZ SIĘ TECHNIK RATOWNICTWA (RESUSCYTACJA krążeniowo-oddechowa) I OKRESOWO AKTUALIZUJ SWOJĄ WIEDZĘ. MOŻE URATOWAĆ ŻYCIE W RAZIE AWARII.
- OBECNOŚĆ RODZICÓW I/LUB INNYCH ODPOWIEDZIALNYCH OSÓB DOROSŁYCH JEST WYMAGANA, GDY BASEN JEST DOSTĘPNY.

ZAPISZ I WYŚWIETL W POBLIŻU BASENU NUMERY PIERWSZEJ POMOCY.

STRAŻAK

POGOTOWIE RATUNKOWE

CENTRUM KONTROLI ZATRUĆ

Adres: Baoshanqu Shuangchenglu 803long 11hao 1602A-1609shi Szanghaj

Import do AUS: SIHAO PTY LTD, 1 ROKEVA STREETEASTWOOD NSW 2122 Australia

Import do USA: Sanven Technology Ltd.Suite 250, 9166 Anaheim Place, Rancho Cucamonga, CA 91730



SHUNSHUN GmbH
Römeräcker 9 Z2021,76351
Linkenheim-Hochstetten,Germany



Pooledas Group Ltd
Unit 5 Albert Edward House, The Pavilions
Preston, United Kingdom

Wyprodukowano w Chinach

VEVOR[®]

TOUGH TOOLS, HALF PRICE

Techniczny Certyfikat wsparcia i e-gwarancji

www.vevor.com/support

VEVOR[®]

TOUGH TOOLS, HALF PRICE

Technisch Support- und E-Garantie-Zertifikat www.vevor.com/support

POOLZAUN BENUTZERHANDBUCH

We continue to be committed to provide you tools with competitive price.

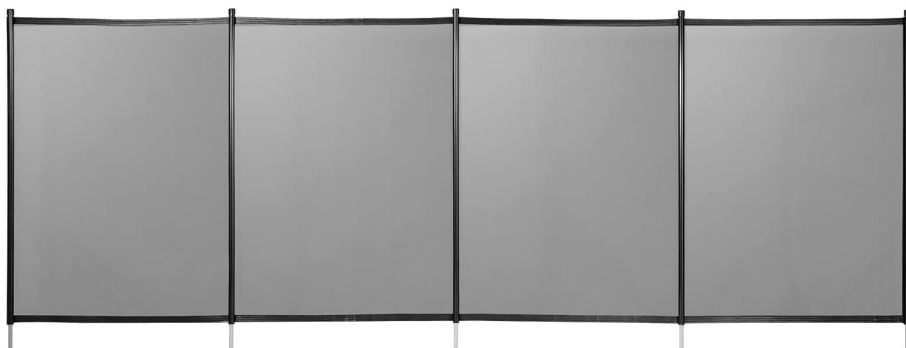
"Save Half", "Half Price" or any other similar expressions used by us only represents an estimate of savings you might benefit from buying certain tools with us compared to the major top brands and does not necessarily mean to cover all categories of tools offered by us. You are kindly reminded to verify carefully when you are placing an order with us if you are actually saving half in comparison with the top major brands.

VEVOR®

TOUGH TOOLS, HALF PRICE

POOL FENCE

Modell: NLSSHL412 , NLSSHL448 , NLSSHL472, NLSSHL496,
NLSSHL4108



NEED HELP? CONTACT US!

Have product questions? Need technical support? Please feel free to contact us:

Technical Support and E-Warranty Certificate
www.vevor.com/support

This is the original instruction, please read all manual instructions carefully before operating. VEVOR reserves a clear interpretation of our user manual. The appearance of the product shall be subject to the product you received. Please forgive us that we won't inform you again if there are any technology or software updates on our product.

DIESER SICHERHEITSAUN SOLL DEN ZUGANG ZUM SCHWIMMBAD AUF KINDER UNTER FÜNF JAHREN BESCHRÄNKEN. DIESER ZAUN IST NUR FÜR DEN EINZELNEN GEBRAUCH BESTIMMT.

Wichtige Empfehlungen

Bevor es losgeht, ist es wichtig zu wissen, welche Regeln bei der Installation der Barriere beachtet werden müssen.

- Die Barriere muss das Schwimmbad und alle seine Zugangspunkte vollständig isolieren.
- Alle Seiten des Schwimmbeckens müssen geschützt werden, sei es durch die Barriere selbst oder ein festes Element wie eine Wand, ein Paneel oder eine andere Art von Zaun, sofern dieses Element der Norm NF P 90-306 entspricht (insbesondere mit Teil, der besagt, dass das Element niemals eine lichte Höhe von weniger als 1,10 m haben darf).
- Falls die Barriere mit einem anderen Element verbunden werden muss, stellen Sie sicher, dass diese fest genug ist, um einen stabilen Befestigungspunkt zu bieten.
- Installieren Sie die Barriere nicht auf einer instabilen Oberfläche wie Gras oder Sand. **ACHTUNG:** Es ist unbedingt erforderlich, einen Korridor von mindestens 1,10 m zwischen der Barriere und jedem festen oder beweglichen Befestigungspunkt (auf jeder Seite der Barriere) einzuhalten.
- Wir empfehlen, die Barriere in einem Mindestabstand von zu installieren 2' über dem Wasserspiegel. Bei privaten Pools zur Einzelnutzung empfehlen wir, die Barriere nicht zu weit vom Pool selbst entfernt zu installieren, damit die Effizienz nicht beeinträchtigt wird.
- Berücksichtigen Sie bei der Berechnung des Abstands zwischen Pool und Barriere jedoch den Mindestabstand, der für Wartungsarbeiten wie Staubsaugen erforderlich ist. Lassen Sie keinen geringen Abstand ein, der die Wartungsarbeiten beeinträchtigen könnte.
- Bevor Sie dieses Produkt installieren, lesen und befolgen Sie bitte alle Warnhinweise und Anweisungen, die diesem Produkt beiliegen. Die Nichtbeachtung der Sicherheitswarnungen und Anweisungen kann zu Verletzungen, Tod oder Sachschäden führen.
- Bitte bewahren Sie diese Bedienungsanleitung zum späteren Nachschlagen auf.

- Wir behalten uns vor, alle Artikel oder Inhalte dieses Dokuments ohne vorherige Ankündigung zu ändern.

SPEZIFIKATIONEN

Modell	NLSSHL412
Produktgröße	4*12ft
Farbe	Schwarz

Modell	NLSSHL448
Produktgröße	4*48ft
Farbe	Schwarz

Modell	NLSSHL472
Produktgröße	4*72ft
Farbe	Schwarz

Modell	NLSSHL496
Produktgröße	4*96ft
Farbe	Schwarz

Modell	NLSSHL4108
Produktgröße	4*108ft
Farbe	Schwarz

TEILE AUFFÜHREN



Poolzaun

×1



Pflock



Peg-Abdeckung

NLSSHL412 ×5
 NLSSHL448 ×17
 NLSSHL472 ×25
 NLSSHL496 ×33
 NLSSHL4108×37



Haken (am Zaun
 installiert)

×1

36in

2in



Vorlage für Lochplatzierung ×1

Notwendige Werkzeuge

1. Bohrhammer

8. Schere

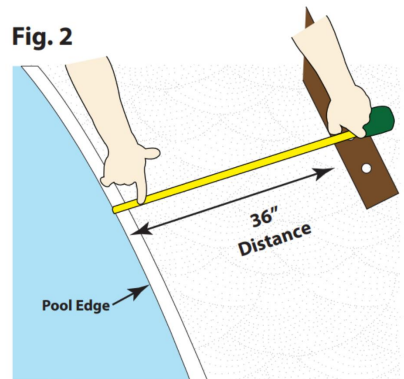
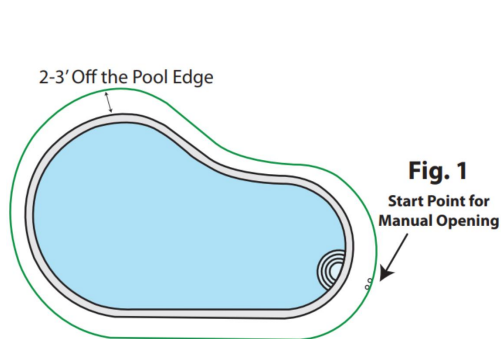
2. Betonbohrer $\varnothing 16$ und $\varnothing 10$	9. Haushaltshefter
3. Verlängerungskabel	10. Spitze der Vierkantschraube Nr. 2
4. Maßband	1 1 . Akkuschauber
5. Hammer	1 2 . 1 - Vorlage (inkl.)
6. Markierung	1 3 . Kreidelinie
7. Gartenschlauch	14. Wasserwaage

HINWEIS: In diesem Handbuch wird NLSSHL412 als Beispiel für Installationsanweisungen verwendet. Andere Modelle unterscheiden sich nur in der Länge und die Installationsmethode ist dieselbe.

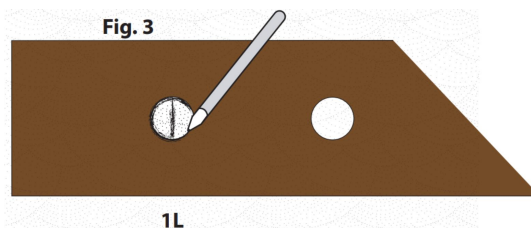
Installation

Schritt 1: Layout und Markierung

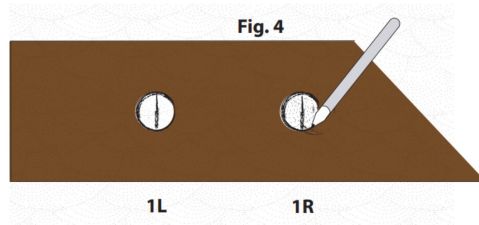
- **Anordnung:** Der Zaun sollte mindestens 2 Fuß vom Beckenrand entfernt sein. Siehe Abb. 1 und Abb. 2



- **Startpunkt:** Dies ist die manuelle Öffnung zum Betreten des Poolbereichs. Siehe Abb. 1. Verwenden Sie das Doppelloch auf der mitgelieferten Abschnittsschablone und markieren Sie Ihr erstes Loch 1L, Abb. 3. 1L ist für die erste Stange des gesamten Abschnitts, die zur linken Seite des Pools führt.

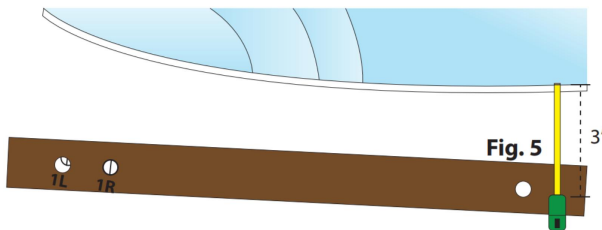


- Platzieren Sie nun die Schablone über der Markierung 1L, die Sie gerade markiert haben, und markieren Sie Ihr nächstes Loch, 1R. Abb. 4. 1R ist für die erste Stange des gesamten Abschnitts, der zur rechten Seite des Beckens führt.

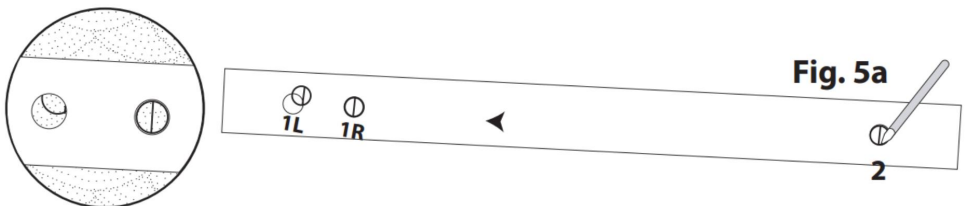


Abstecken:

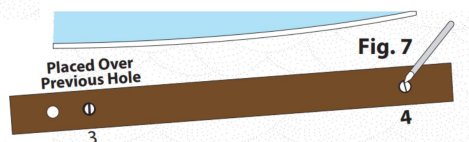
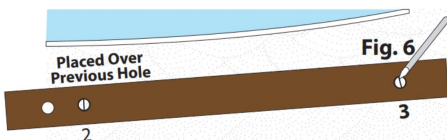
- Sobald beide Löcher des Startpunkts markiert sind (1L und 1R), platzieren Sie die mitgelieferte Schablone über 1R Abb. 5.



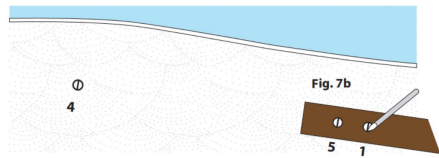
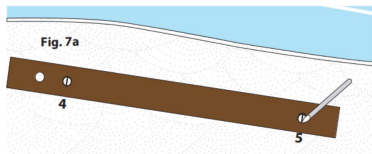
- Platzieren Sie dann die Schablone über 1R und markieren Sie Ihr zweites Loch für diesen Abschnitt (Abb. 5a).



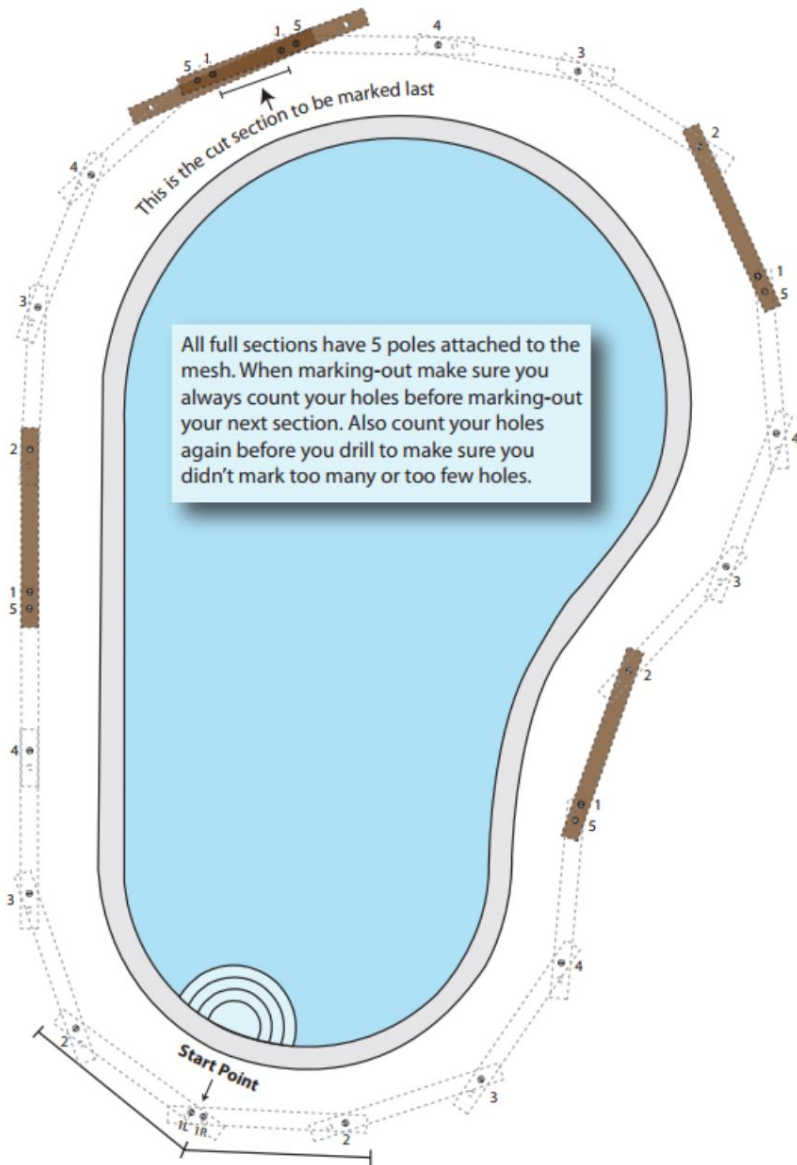
- Wiederholen Sie den Vorgang nun bis zum 5. Pol des Abschnitts Abb. 6-7a



- Markieren Sie Ihr letztes Loch für diesen Abschnitt (Loch 5) Abb. 7a.



- Verwenden Sie dann das Doppelloch der Schablone und richten Sie es über dem 5. Loch aus, das Sie in Abb. 7b markiert haben, und markieren Sie das erste Loch des nächsten Verbindungsabschnitts rechts (Loch 1). Wiederholen Sie diese Schritte auf beiden Seiten des Beckens, bis Sie den Abschnitt erreichen, der als Schnittabschnitt dienen soll.



- Maßgeschneiderter Zuschnitt: Dies ist der Fall, wenn das letzte Stück kürzer als die 36-Zoll-Schablone ist. Das Markieren Ihres individuellen Zuschnitts erfolgt genauso wie das Anzeichnen einer vollständigen 3-Fuß-Platte, nur dass die letzte Platte normalerweise kürzer als 3 Fuß ist. Dies ist der individuelle Zuschnitt, den Sie erstellen möchten machen Sie es später. Dieser Abschnitt ist der letzte markierte

Abschnitt, normalerweise im hinteren Teil des Pools, wo Sie ihn nicht bemerken werden. Das letzte Stück wird höchstwahrscheinlich weniger Stangen enthalten. Dieses Beispiel zeigt einen Zwei-Stangen-Schnitt.

- Rückstelllöcher: werden zum manuellen Öffnen benötigt und dienen zum Einsetzen der Endstangen des Abschnitts bei der Nutzung des Pools. Siehe Abb. 9 und 10

Fig. 9

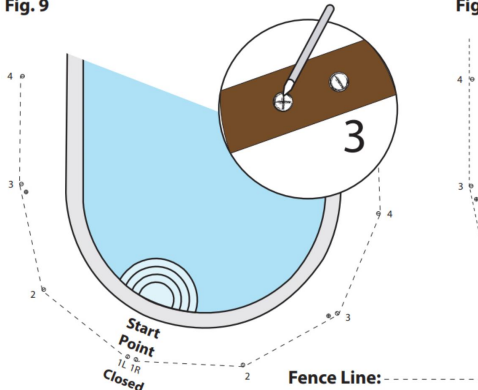
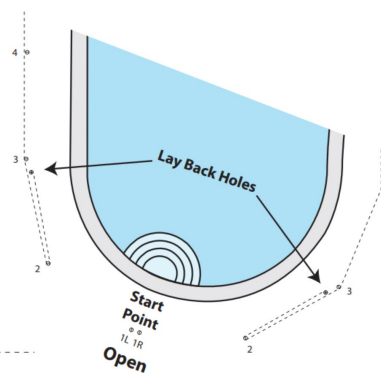
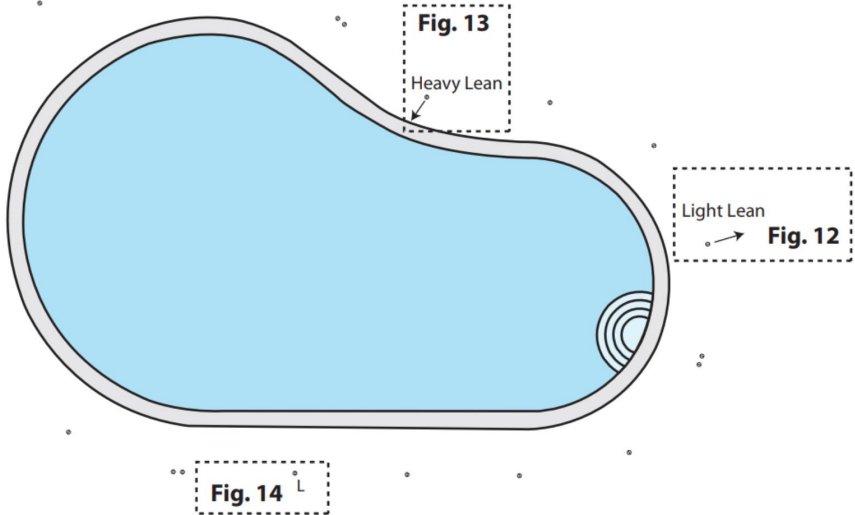


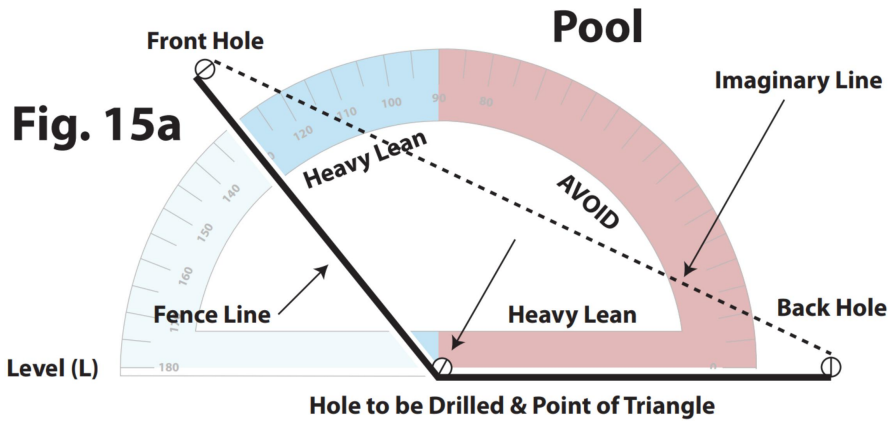
Fig. 10



- Schritt 2: Verstehen, wie man bohrt
- Winkel- und ebene Löcher: Vor dem Bohren müssen Sie alle Löcher vermessen und die Richtung markieren, in der die Löcher gebohrt werden sollen. Soll es ein leichter Neigungswinkel, ein starker Neigungswinkel oder ein ebenes Loch sein? Soll die Stange zum Becken hin oder vom Becken weg geneigt sein oder eben sein? Siehe Diagramm unten. Markieren Sie einen Pfeil auf der Deckoberfläche, um Fehler zu vermeiden. Winkel sind erforderlich, um die richtige Spannung und Ästhetik zu gewährleisten. Abb. 12 zeigt ein leichtes Lehnen vom Becken weg. Abb. 13 zeigt eine starke Neigung zum Pool. Ebene Löcher werden senkrecht zur Deckoberfläche oder überhaupt nicht geneigt gebohrt. Siehe Abb. 14



- Machen Sie sich mit dem zu bohrenden Winkel vertraut: Siehe Abb. 15a-17



PROFI-HINWEISE: Vor jedem zu bohrenden Loch befindet sich ein Loch davor und eines dahinter, wie in Abb. 15a dargestellt. Wenn das zu bohrende Loch im starken Lean-Bereich liegt, ist ein Heavy Lean erforderlich. Wenn das zu bohrende Loch im leichten Magerbereich liegt, ist eine leichte Magerung erforderlich. Siehe Abb. 15b

Imaginäre Linie:.....

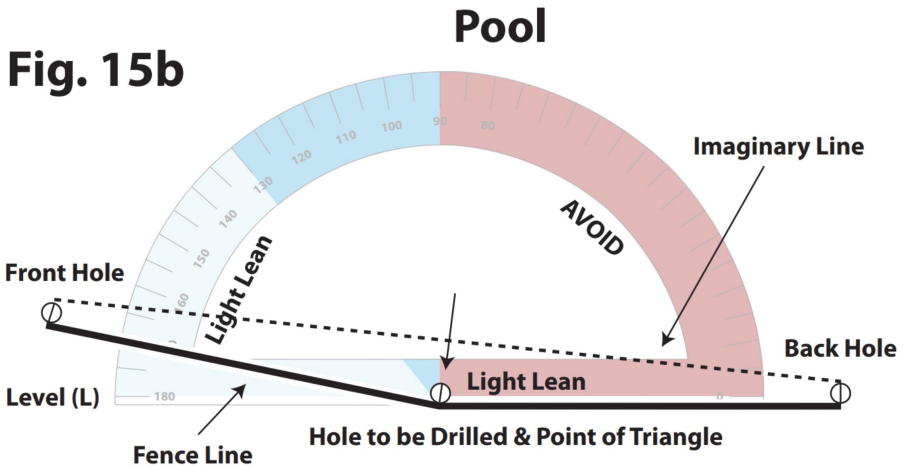
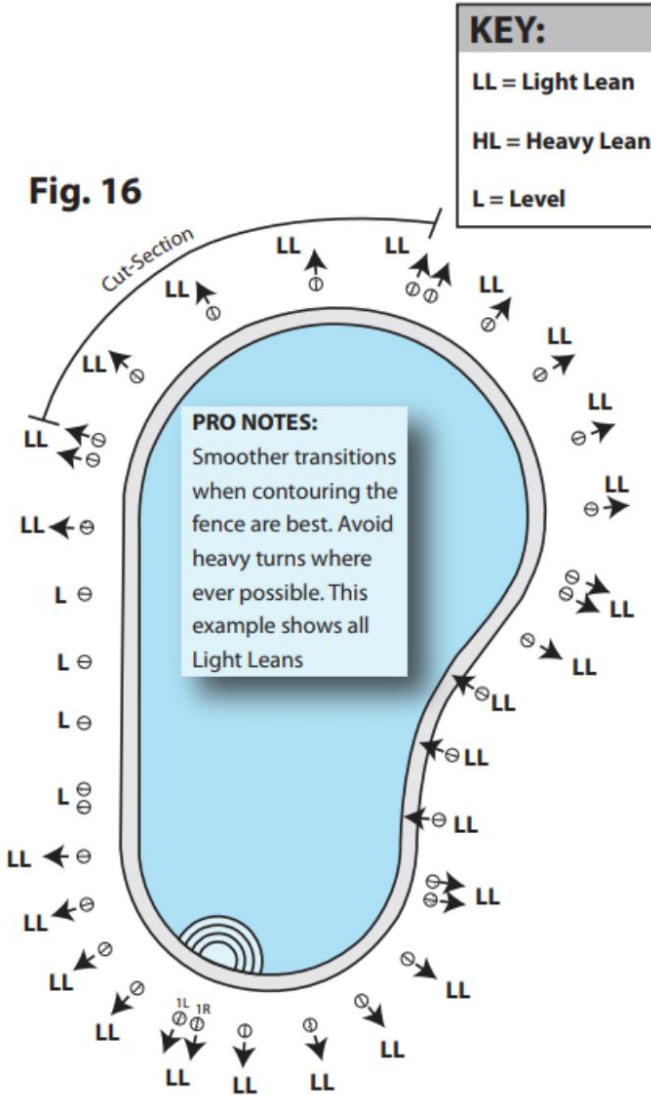


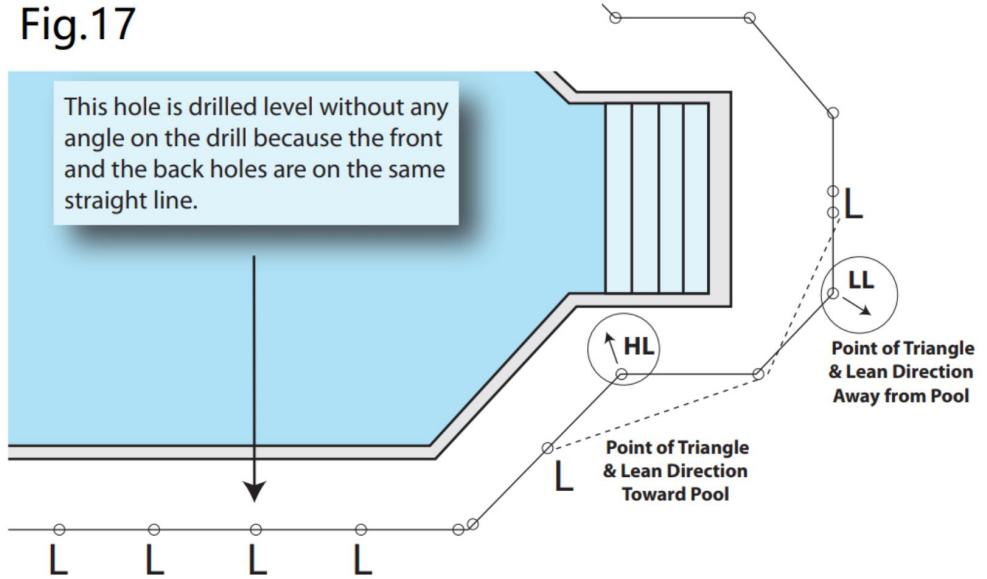
Fig. 16



PROFI-HINWEISE: Wenn Sie die Neigung eines Lochs bestimmen möchten, stellen Sie sich einfach über das Loch, das Sie bohren möchten, und schauen Sie sich das Loch vor und das Loch hinter Ihnen an. Wenn Sie alle drei Löcher mit imaginären Linien verbinden würden, würde ein Dreieck entstehen. Die Spitze des Dreiecks gibt die Neigungsrichtung an. Je weiter man von der imaginären Linie entfernt ist, desto größer ist die Neigung. Wenn es kein Dreieck bildet, ist es eben.

Imaginäre Linie:.....

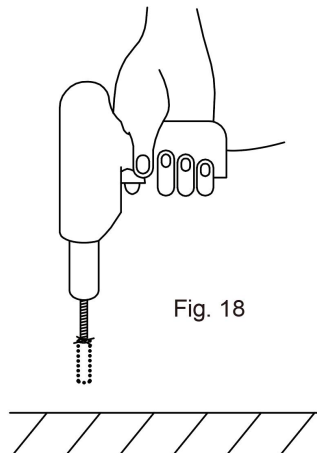
Fig.17



Schritt 3 Bohren und Einsetzen von Bodenhülsen

Die Löcher müssen mit einem Bohrer $\varnothing 16$ gebohrt werden. Wenn das erste Loch mit dem Bohrer $\varnothing 10$ gebohrt wird, kann es einfacher sein, die endgültige Bohrung mit $\varnothing 16$ durchzuführen.

- Bohren Sie mit Hilfe einer Wasserwaage die markierten Löcher gemäß der obigen Anleitung .



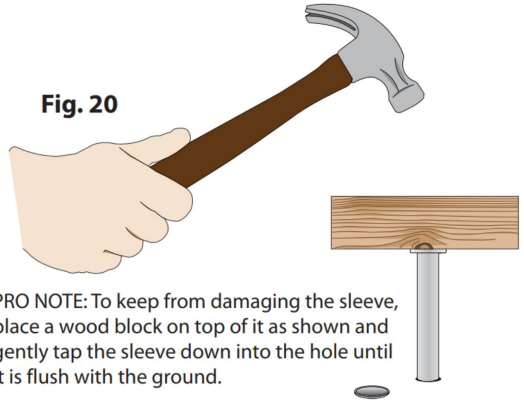
- Schlauchverlegung: Sobald das Bohren abgeschlossen ist, spülen Sie den Schmutz

mit einem Gartenschlauch aus den Löchern Abb. 19. Als nächstes stecken Sie die Kunststoffhülsen in die Löcher und klopfen sie vollständig fest Abb. 20.

Fig. 19



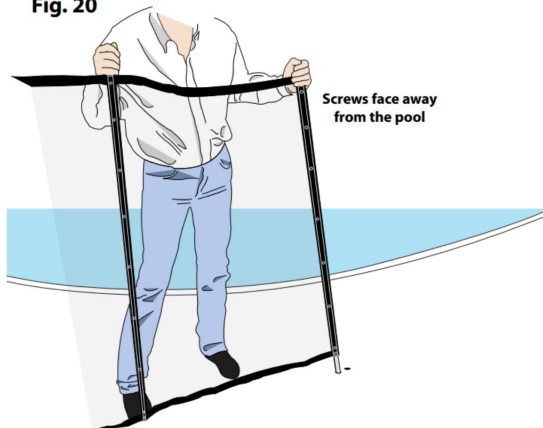
Fig. 20



PRO NOTE: To keep from damaging the sleeve, place a wood block on top of it as shown and gently tap the sleeve down into the hole until it is flush with the ground.

- **Abschnitte installieren:** Beginnen Sie an einem Doppelloch (wo die Abschnitte miteinander verbunden sind) und stecken Sie Ihre erste Stange hinein. Sie sollten die Stange, mit der Sie führen, immer nach hinten neigen, wie unten in Abb. 20 gezeigt, um sie in das Loch zu bringen. Schieben Sie dann die Stange entlang der Zaunlinie nach vorne und nach unten in das Loch, bis die Unterseite des Zauns bündig mit der Deckhülse abschließt. Wiederholen Sie dies, bis alle Ihre vollständigen Abschnitte installiert sind.

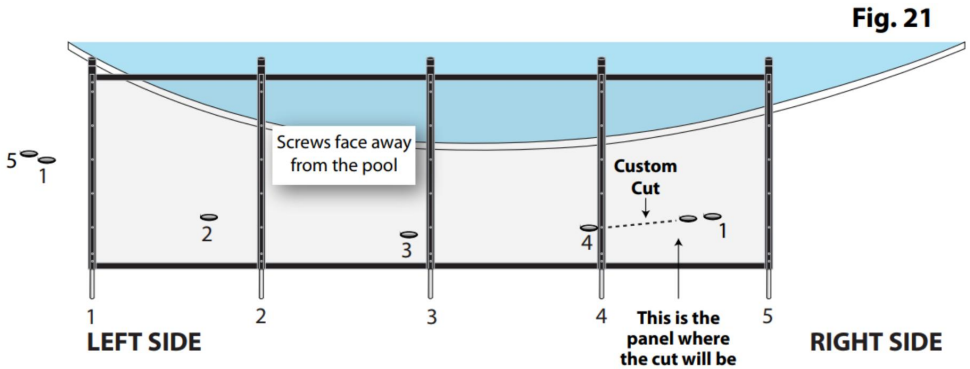
Fig. 20



Schritt 4: Erstellen Sie Ihren individuellen Zuschnitt

- **Messen Ihres individuellen Zuschnitts:** Ihr individueller Abschnitt ist derjenige, der nicht passt. Der erste Schritt besteht darin, Ihren individuellen Zuschnitt zu messen. Beachten Sie, ob Sie von der rechten oder linken Seite des gesamten Abschnitts

schneiden. Siehe Abb. 21 unten.



PROFI-HINWEIS: Beim Ausmessen eines individuell zugeschnittenen oder geschnittenen Zauns sollten Sie immer daran denken, dass die Formteile vom Pool weg zeigen. Achten Sie beim Messen Ihres Schnittabschnitts immer auf den Pool.

Messen Sie die äußere Mittellinie der ungeraden Platte. Als nächstes zählen Sie die Anzahl der Pole im ungeraden Abschnitt und prüfen noch einmal, ob es sich um einen Schnitt nach rechts oder einen Schnitt nach links handelt. Siehe Abb. 22-23.

Fig. 22

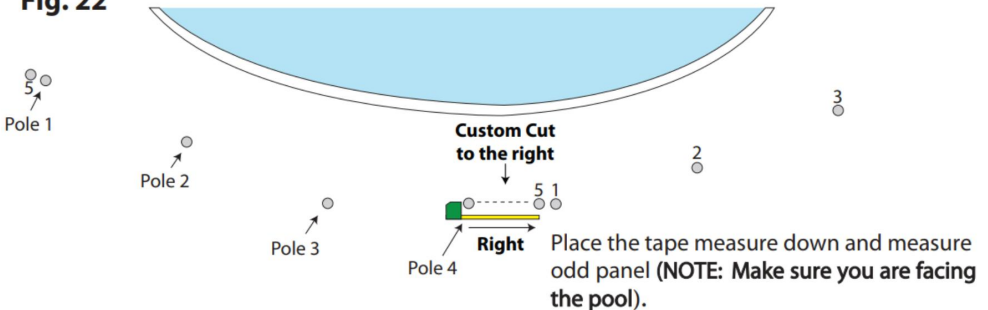


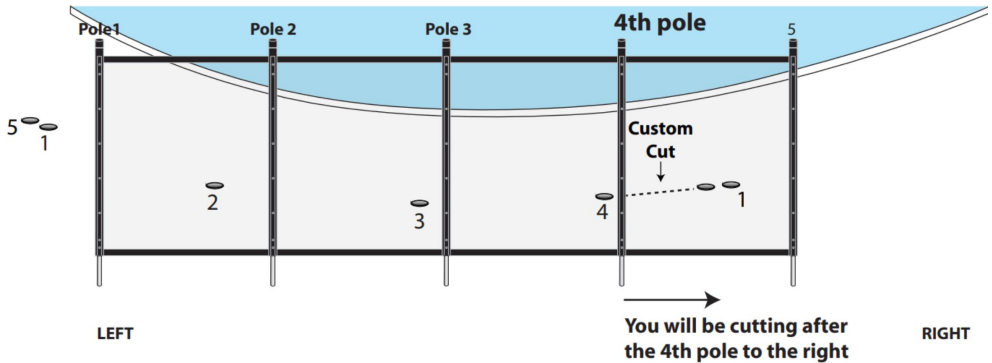
Fig. 23



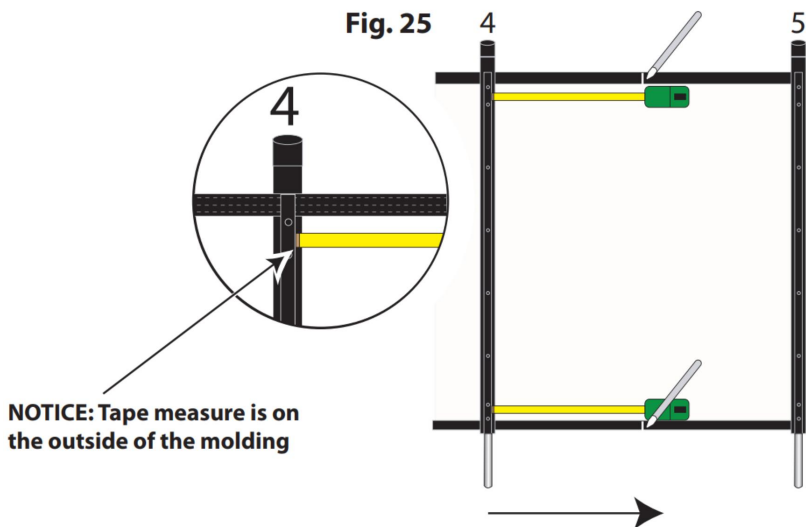
Wie Sie in Abb. 22 bemerken, ist unser Beispiel-Sonderschnitt ein 4-poliger und dann ein Schnitt nach rechts. Nehmen wir an, dieser Schnitt ist ein 4-poliger 23 1/2"-Schnitt nach rechts. Stellen Sie beim Messen sicher, dass Sie zwischen den beiden Mittellinien eines der beiden Löcher messen. Abb. 23 zeigt die Anreißlinien, aber wenn Sie bereit sind, für Ihr Loch zu messen Beim Schneiden haben Sie es mit gebohrten Löchern im Beton zu tun und es werden keine Ritzlinien über die Löcher gezogen. Die Ritzlinien in der Abbildung sollen

Sie daran erinnern, dass Sie sich an Ihren Mittelpunkt erinnern müssen, wenn Ihr Schnitt zufällig in eine Kurve fällt auch Linienumdrehungen.

- Machen Sie Ihren Schnitt: Jetzt haben Sie das Maß und können den Schnitt machen. Rollen Sie Ihren gesamten Abschnitt (Schrauben nach oben) vor dem individuell zugeschnittenen Bereich aus und richten Sie ihn zum Pool. Betrachten Sie den gesamten Abschnitt und zählen Sie die Stangen ab, bis Sie die Platte erreichen, die geschnitten werden muss. Unser Beispielschnitt ist ein 4-poliger 23 1/2 Zoll rechts.

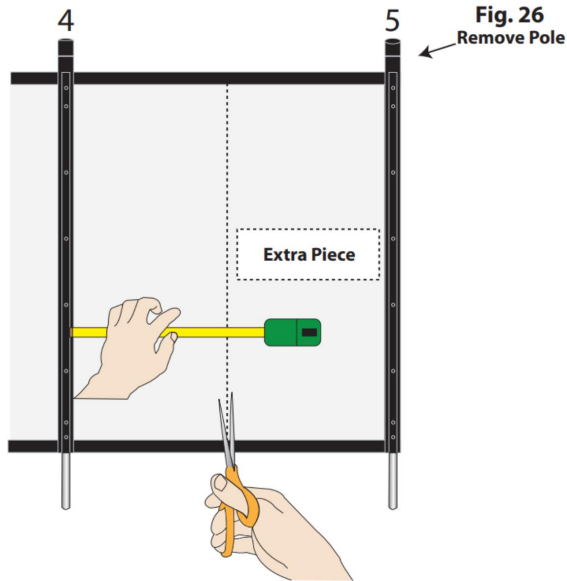


Halten Sie Ihr Maßband an die AUSSENSEITE DES FORMSTÜCKS, wie in Abb. 25 gezeigt, und markieren Sie den Rand oben und unten am Zaun mit einem Marker.

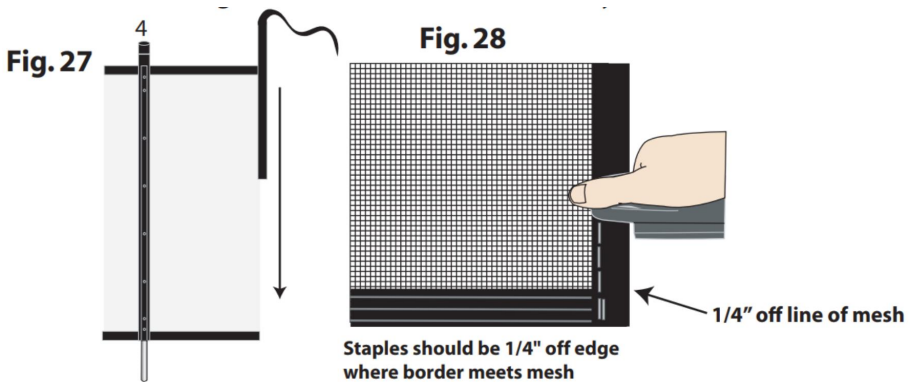


Mit der Schere können Sie nun das Netz durchschneiden. Schieben Sie Ihr Lineal gegen die Leiste, um sicherzustellen, dass Sie genau das Maß schneiden, das Sie gemessen haben. Siehe Abb. 26. Stellen Sie sicher, dass das Netz fest sitzt, und entfernen Sie die

zusätzliche Stange vom zusätzlichen Stück.



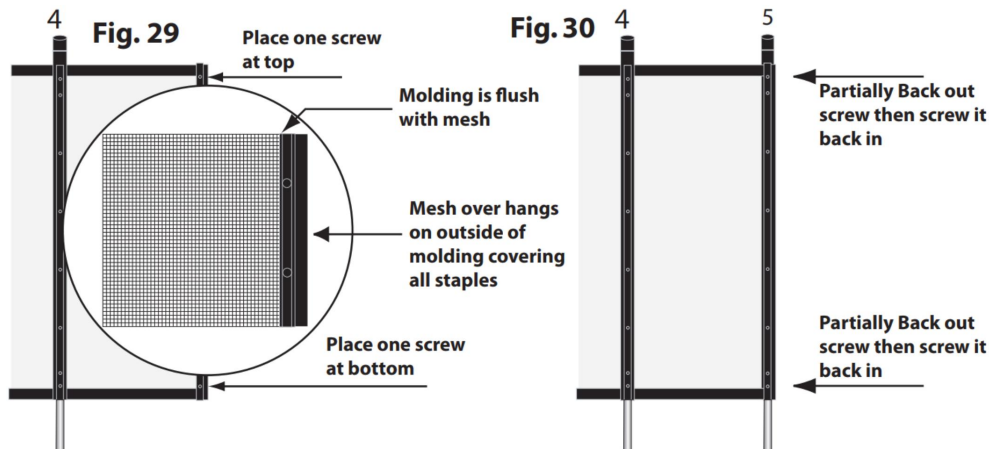
Ihr Zuschnitt ist fertig und Sie müssen nun das mitgelieferte Randmaterial anbringen. Platzieren Sie das Netz zwischen beiden Klappen der Bordüre, schieben Sie den Randstreifen über das Netz und heften Sie ihn fest. Die Heftklammern sollten 1/4 Zoll von der Maschenlinie im Rand entfernt sein. Siehe Abb. 27-28. Stellen Sie sicher, dass das Netz vollständig in das mitgelieferte Randmaterial eingeführt ist.



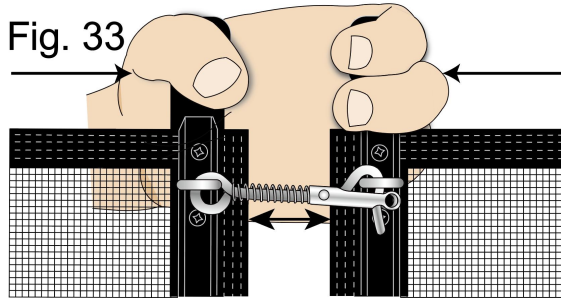
Jetzt wurde Ihr Rand an der Schnittseite des Netzes befestigt. Überstehenden Rand abschneiden. Ihr nächster Schritt besteht darin, die Stange, die Sie in Abb. 26 entfernt haben, an der Schnittseite zu befestigen.

Der beste Weg, Ihre Stange am Schnitt zu befestigen, ist wie folgt:

- Legen Sie Ihren Zierleistenstreifen auf den Rand, den Sie gerade angebracht haben. Abb. 29
- Richten Sie die Leiste so aus, dass sie bündig mit dem Boden und der Maschenlinie abschließt. Stellen Sie sicher, dass alle Heftklammern durch die Leiste abgedeckt sind. Abb. 29.
- Schrauben Sie eine Schraube oben in die Leiste, bis sie vollständig durch das Leistennetz und den Rand reicht.
- Setzen Sie dann eine Schraube unten in die Leiste ein, bis sie auf der anderen Seite der Leiste und des Netzes durchkommt. Ihre Leiste sollte nun mit 2 Schrauben am ausgeschnittenen Zaunstück befestigt werden.
- Schieben Sie Ihre Stange unter die Leiste und das Netz und richten Sie die Schrauben aus, die durch die andere Seite kamen Seite zu den entsprechenden Löchern der Stange. Ziehen Sie die obere Schraube teilweise heraus, während Sie gleichzeitig Druck auf die Leiste und die Stange ausüben, damit sie sich nicht bewegt. Drehen Sie die Schraube dann langsam wieder in die Stange hinein. Wiederholen Sie diesen Schritt für die untere Schraube. Siehe Abb. 30
- Zum Schluss setzen Sie die restlichen Schrauben in die Stange ein und schrauben diese langsam fest. Ihre Endstange ist jetzt befestigt.



Schritt 5: Fertigstellen und Befestigen Ihres neuen Poolzauns



Sie müssen die Stangen zusammendrücken und auf die Feder drücken, um den Riegel zu entfernen und wieder einzusetzen.

ACHTUNG: DER STANGE KANN NICHT ENTFERNT WERDEN, WENN SIE EINFACH ZIEHEN, OHNE GLEICHZEITIG DREHEN. Es ist zwingend erforderlich, dass die Zugangspunkte am Ende der überwachten Schwimmsaison geschlossen sind.

6. Wartung

Versuchen Sie, alle Komponenten des Schutzzauns regelmäßig zu überwachen. Sollte eines der Bauteile, insbesondere die Schließfunktion, beschädigt sein, wenden Sie sich bitte umgehend an das Geschäft, in dem Sie die Schranke gekauft haben, um ein Ersatzteil zu erhalten. Es ist zwingend erforderlich, die beschädigten Elemente oder Elementgruppen so schnell wie möglich auszutauschen. Verwenden Sie keine Teile, die nicht offiziell vom ANBIETER/INSTALLATEUR zugelassen sind.

SICHERHEITSVORKEHRUNGEN

- Das Schwimmbad kann eine Gefahr für Ihre Kinder darstellen. Es kann sehr schnell zu Ertrinken kommen. Wenn sich Kinder in der Nähe des Pools aufhalten, benötigen sie eine ständige und aktive Aufsicht, selbst wenn sie schwimmen können.
- DIESE BARRIERE ERSETZT NICHT DEN GESUNDEN VERSTAND ODER DIE INDIVIDUELLE VERANTWORTUNG. DIE BARRIERE KANN NICHT DIE AUFSICHT

DURCH VERANTWORTUNGSBEWUSSTE ERWACHSENE ERSETZEN, DIE IMMER NOCH DER SCHLÜSSELFAKTOR FÜR DEN SCHUTZ KLEINER KINDER BLEIBT.

- ZUGANGSPUNKTE MÜSSEN SYSTEMATISCH GESCHLOSSEN WERDEN, WENN NEIN Man ist zu Hause, auch wenn es nur für kurze Zeit ist.
- WARNUNG! SICHERHEIT IST NUR GEWÄHRLEISTUNG, WENN ZUGANGSPUNKTE VERSCHLOSSEN SIND.
- PRÜFEN SIE, OB SICH IN DER NÄHE DER BARRIERE ELEMENTE SIND, DIE DAS KLETTERN DES ZAUNS ERMÖGLICHEN ODER ERLEICHTERN KÖNNEN.
- VERSCHLUSSPUNKTE DES ZUGANGS DURCH AUTOMATISIERTE VERSCHLUSSSYSTEME SOLLTEN SYSTEMATISCH ÜBERPRÜFT WERDEN.
- Wenn die Barriere kaputt oder beschädigt ist und Reparaturarbeiten erforderlich sind, ist es sehr wichtig, die Aufsicht zu verstärken, um zu verhindern, dass kleine Kinder den Zugang zum Pool haben.



- LERNEN SIE RETTUNGSTECHNIKEN (HERZ-LUNGEN-WIEDERBELEBUNG) UND AKTUALISIEREN SIE IHR WISSEN REGELMÄSSIG. Es könnte im Notfall ein Leben retten.
- Die Anwesenheit von Eltern und/oder anderen verantwortlichen Erwachsenen ist erforderlich, wenn der Pool zugänglich ist.

Merken Sie sich die Erste-Hilfe-Nummern und legen Sie sie in der Nähe des Pools aus.

FEUERWEHRLEUTE

DER RETTUNGSDIENST

GIFTKONTROLLZENTRUM

Adresse: Baoshanqu Shuangchenglu 803long 11hao 1602A-1609shi Shanghai

Importiert nach AUS: SIHAO PTY LTD, 1 ROKEVA STREETEASTWOOD NSW 2122
Australien

In die USA importiert: Sanven Technology Ltd. Suite 250, 9166 Anaheim Place, Rancho Cucamonga, CA 91730

EC

REP

SHUNSHUN GmbH

Römeräcker 9 Z2021,76351

Linkenheim-Hochstetten, Germany

In China hergestellt

VEVOR[®]

TOUGH TOOLS, HALF PRICE

Technisch Support- und E-Garantiezertifikat

www.vevor.com/support

VEVOR[®]

TOUGH TOOLS, HALF PRICE

Technique Assistance et certificat de garantie électronique
www.vevor.com/support

CLÔTURE DE PISCINE MANUEL DE L'UTILISATEUR

We continue to be committed to provide you tools with competitive price.

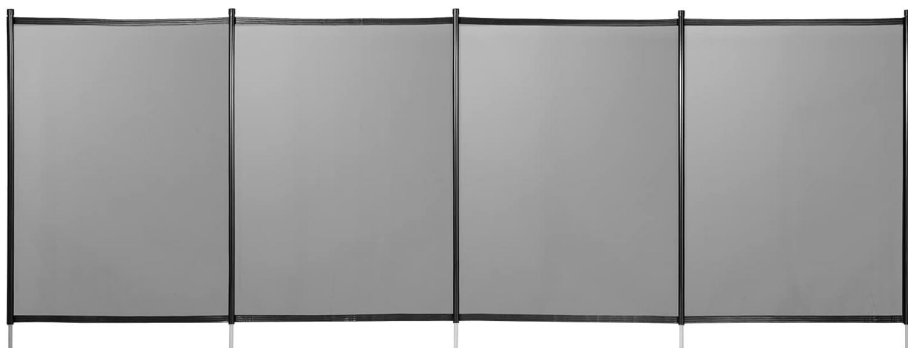
"Save Half", "Half Price" or any other similar expressions used by us only represents an estimate of savings you might benefit from buying certain tools with us compared to the major top brands and does not necessarily mean to cover all categories of tools offered by us. You are kindly reminded to verify carefully when you are placing an order with us if you are actually saving half in comparison with the top major brands.

VEVOR®

TOUGH TOOLS, HALF PRICE

POOL FENCE

Modèle : NLSSHL412 , NLSSHL448 , NLSSHL472, NLSSHL496,
NLSSHL4108.



NEED HELP? CONTACT US!

Have product questions? Need technical support? Please feel free to contact us:

Technical Support and E-Warranty Certificate
www.vevor.com/support

This is the original instruction, please read all manual instructions carefully before operating. VEVOR reserves a clear interpretation of our user manual. The appearance of the product shall be subject to the product you received. Please forgive us that we won't inform you again if there are any technology or software updates on our product.

CETTE CLÔTURE DE SÉCURITÉ EST DESTINÉE À LIMITER L'ACCÈS À LA PISCINE AUX ENFANTS DE MOINS DE CINQ ANS. CETTE CLÔTURE EST DESTINÉE À UN USAGE INDIVIDUEL UNIQUEMENT.

Recommandations importantes

Avant de commencer, il est important de savoir quelles règles doivent être respectées lors de l'installation de la barrière.

- La barrière doit isoler complètement la piscine et tous ses points d'accès.
- Toutes les faces de la piscine doivent être protégées, que ce soit par la barrière elle-même ou par un élément fixe tel qu'un mur, un panneau ou tout autre type de clôture, pour autant que cet élément soit conforme à la norme NF P 90 -306 (notamment à la partie précisant que ledit élément ne doit jamais avoir une hauteur libre inférieure à 1,10 m).
- Dans le cas où la barrière doit être reliée à un autre élément, assurez-vous qu'elle est suffisamment ferme pour fournir un point de fixation stable.
- Ne pas installer la barrière sur une surface instable comme de l'herbe, du sable. ATTENTION : il est impératif de maintenir un couloir d'au moins 1,10m entre la barrière et tout point de fixation fixe ou mobile (de chaque côté de la barrière).
- Nous recommandons d'installer la barrière à une distance minimale de 2' au-dessus du niveau de l'eau. Dans les piscines privées à usage individuel, nous recommandons d'installer la barrière pas trop loin de la piscine elle-même afin que son efficacité ne soit pas réduite.
- Cependant, lors du calcul de la distance entre la piscine et la barrière, tenez compte de la distance minimale requise pour effectuer les tâches d'entretien comme passer l'aspirateur. Ne laissez pas une petite distance qui pourrait gêner les tâches de maintenance.
- Avant d'installer ce produit, veuillez lire et suivre tous les avertissements et instructions qui accompagnent ce produit. Le non-respect des avertissements et instructions de sécurité peut entraîner des blessures, la mort ou des dommages matériels.
- Veuillez conserver ce manuel d'instructions pour une consultation future.
- Nous nous réservons de modifier tout ou partie des articles ou du contenu de ce document, sans préavis.

CARACTÉRISTIQUES

Modèle	NLSSHL412
Taille du produit	4*12 pieds
Couleur	Noir

Modèle	NLSSHL448
Taille du produit	4*48 pieds
Couleur	Noir

Modèle	NLSSHL472
Taille du produit	4*72 pieds
Couleur	Noir

Modèle	NLSSHL496
Taille du produit	4*96 pieds
Couleur	Noir

Modèle	NLSSHL4108
Taille du produit	4*108 pieds
Couleur	Noir

LES PIÈCES LISTE



Clôture de piscine

×1



Cheville



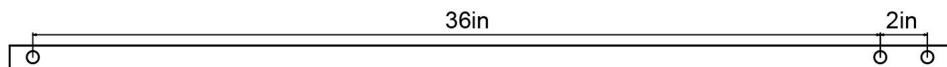
Couvre-chevilles

NLSSHL412 ×5
 NLSSHL448 ×17
 NLSSHL472 ×25
 NLSSHL496 ×33
 NLSSHL4108×37



Crochet (installé sur la clôture)

×1



Gabarit pour le placement des trous ×1

Outils requis

1. Perceuse à percussion rotative	8. Ciseaux
2. Foret à béton ø16 et ø10	9. Agrafeuse domestique
3. Rallonge	10. Embout de vis à tête carrée n° 2
4. Ruban à mesurer	1 1 . Pistolet à vis sans fil
5. Marteau	1 2 . 1 - Modèle (Incl.)

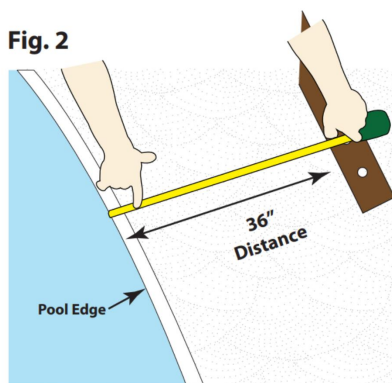
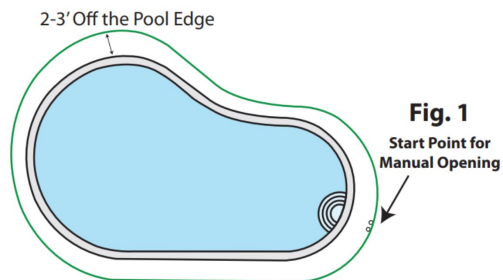
6. Marqueur	13. Ligne à craie
7. Tuyau d'arrosage	14. Niveau à bulle

REMARQUE : Ce manuel prend le NLSSHL412 comme exemple pour les instructions d'installation, les autres modèles ne diffèrent qu'en longueur et la méthode d'installation est la même.

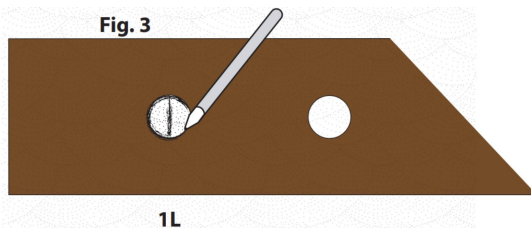
Installation

Étape 1 : Mise en page et marquage

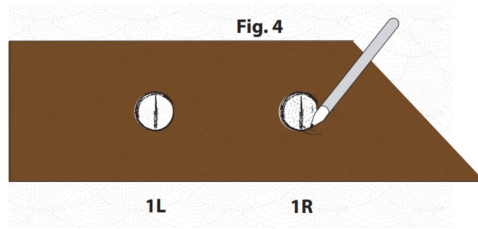
- **Disposition :** La clôture doit être à au moins 2 pieds du bord de la piscine. Voir Fig. 1 et Fig. 2



- **Point de départ:** Il s'agit de l'ouverture manuelle pour entrer dans l'espace piscine. Voir Fig. 1 Utilisez le double trou sur le gabarit de section fourni et marquez votre premier trou 1L Fig. 3. 1L est pour le 1er poteau de la section complète allant vers le côté gauche de la piscine.

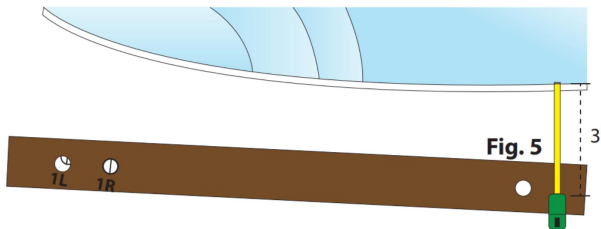


- Maintenant, placez le gabarit sur la marque 1L que vous venez de marquer et marquez votre prochain trou, 1R Fig. 4. 1R est pour le 1er poteau de la section complète allant vers le côté droit de la piscine.

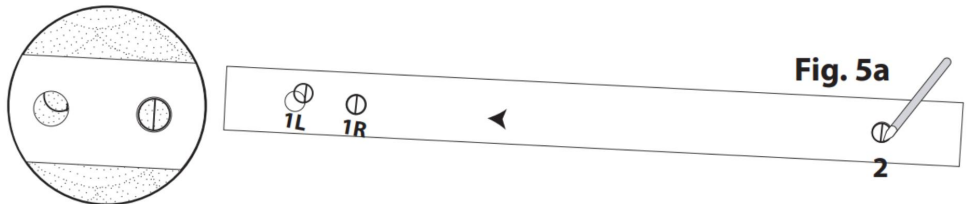


Jalonner:

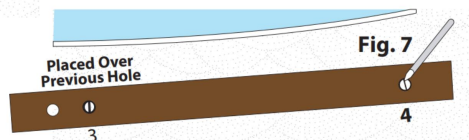
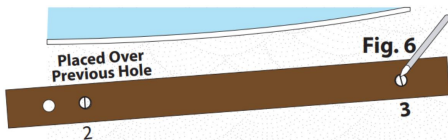
- Une fois les deux trous du point de départ marqués, (1L & 1R) placez le gabarit fourni sur 1R Fig. 5.



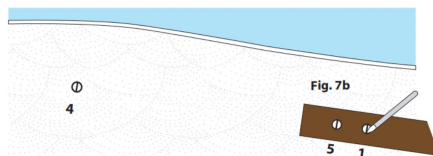
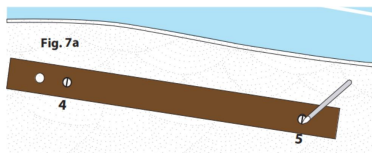
- Placez ensuite le gabarit sur 1R et marquez votre deuxième trou pour cette section (Fig. 5a).



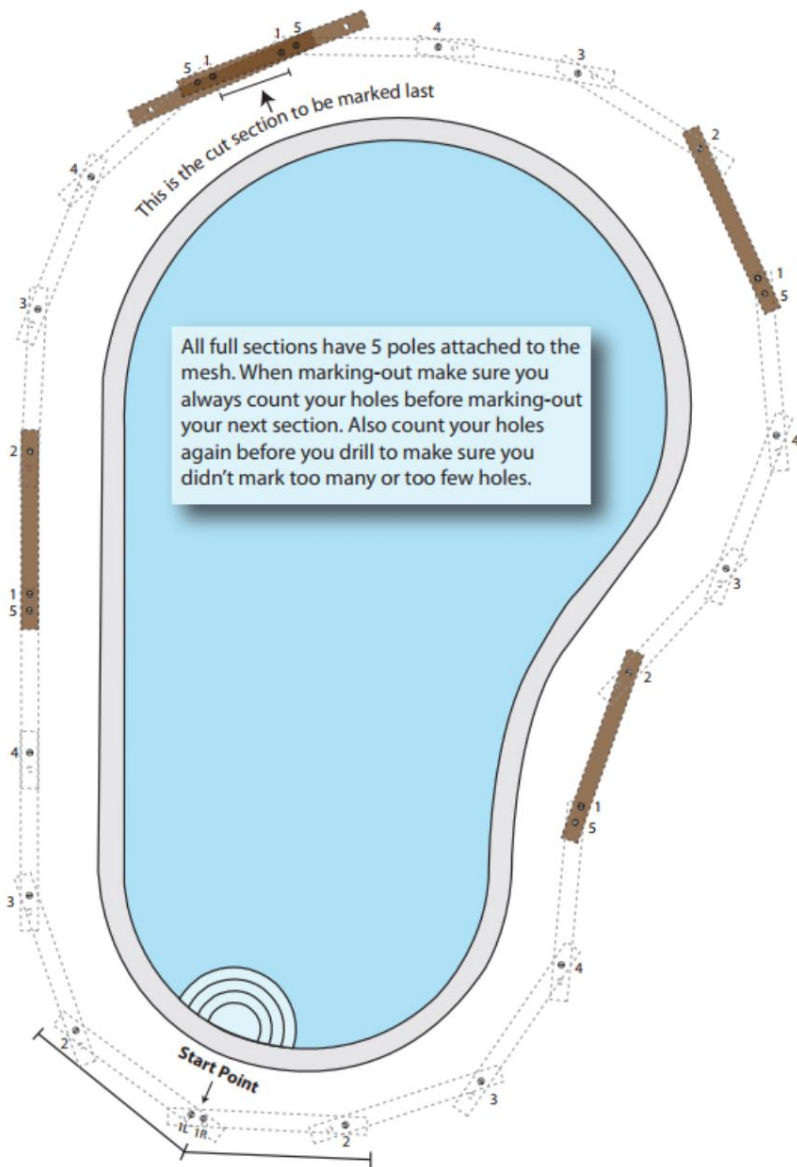
- Répétez maintenant jusqu'au 5ème pôle de la section Fig. 6-7a



- Marquez votre dernier trou pour cette section (trou 5) Fig. 7a.



- Utilisez ensuite le double trou sur le gabarit et alignez-le sur le 5ème trou que vous avez marqué Fig. 7b et marquez le premier trou de la section de connexion suivante à droite (trou 1). Répétez ces étapes des deux côtés de la piscine jusqu'à atteindre la section qui sera la section coupée.



- Coupe personnalisée : c'est lorsque la dernière pièce est inférieure au modèle de 36". Marquer votre coupe personnalisée est comme marquer un panneau complet de 3 pieds, seul le dernier panneau est généralement plus court que 3 pieds. C'est la coupe personnalisée que vous obtiendrez. faire plus tard. Cette section est la dernière marquée, généralement à l'arrière de la piscine, où vous ne la remarquerez pas. La

dernière pièce contiendra probablement moins de poteaux. Cet exemple représente une coupe à deux poteaux.

- Trous de pose : sont nécessaires pour l'ouverture manuelle et sont utilisés pour placer les poteaux d'extrémité de la section lors de l'utilisation de la piscine. Voir Fig. 9 et 10

Fig. 9

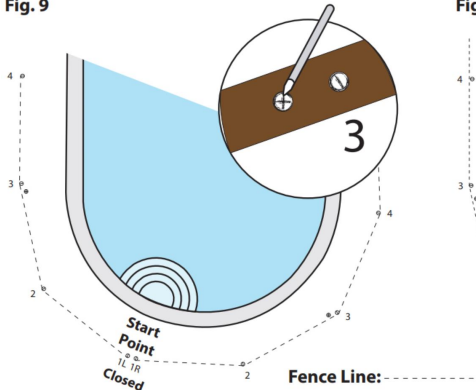
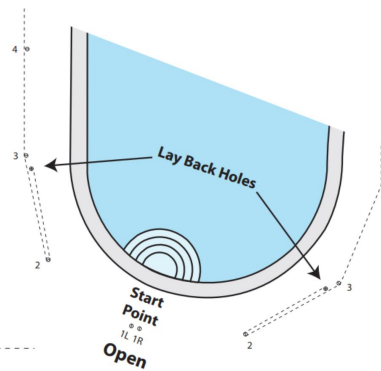
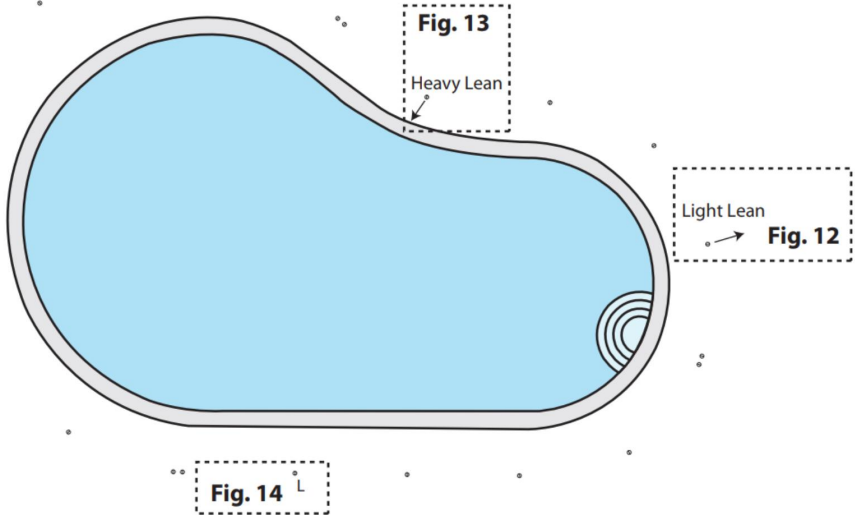


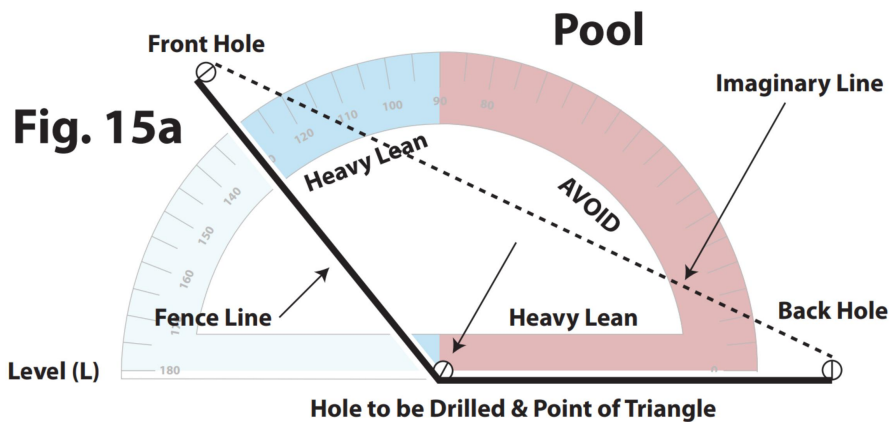
Fig. 10



- Étape 2 : Comprendre comment percer
- Trous d'angle et de niveau : Avant de percer, vous devez inspecter tous les trous et marquer la direction dans laquelle les trous seront percés, doit-il s'agir d'un angle d'inclinaison léger, d'un angle d'inclinaison important ou d'un trou de niveau ? Le poteau doit-il pencher vers la piscine ou s' éloigner de la piscine ou être de niveau ? Voir schéma ci-dessous. Marquez une flèche sur la surface du pont pour éviter de vous tromper. Des angles sont nécessaires pour assurer une tension et une esthétique appropriées. La figure 12 montre une légère inclinaison par rapport à la piscine. La figure 13 montre une forte inclinaison vers la piscine. Les trous de niveau sont percés perpendiculairement à la surface du pont ou sans inclinaison du tout. Voir Fig. 14



- Comprendre l'angle à percer : voir Fig. 15a-17



NOTES PRO : Tout trou à percer aura un trou devant et un à l'arrière, comme indiqué sur la figure 15a. Si le trou à forer se situe dans la plage d' inclinaison importante, il nécessitera une inclinaison importante. Si le trou à percer se situe dans la plage d' inclinaison légère, il faudra une inclinaison légère. Voir Fig.15b

Ligne imaginaire:.....

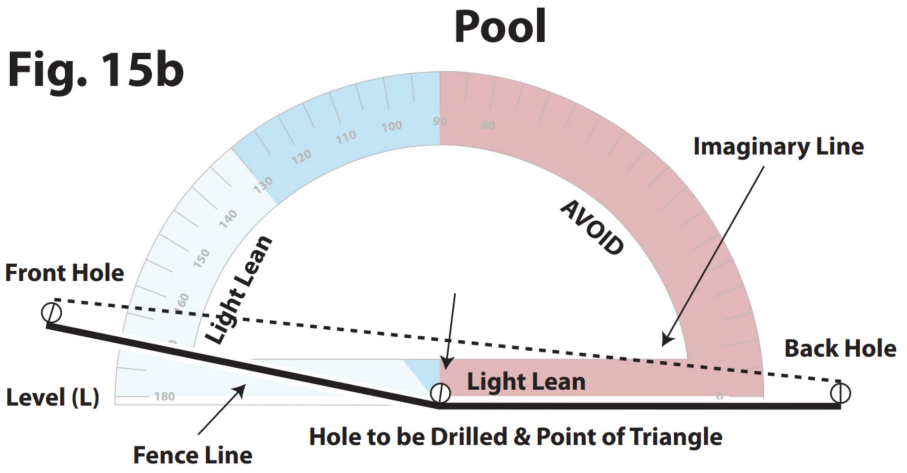
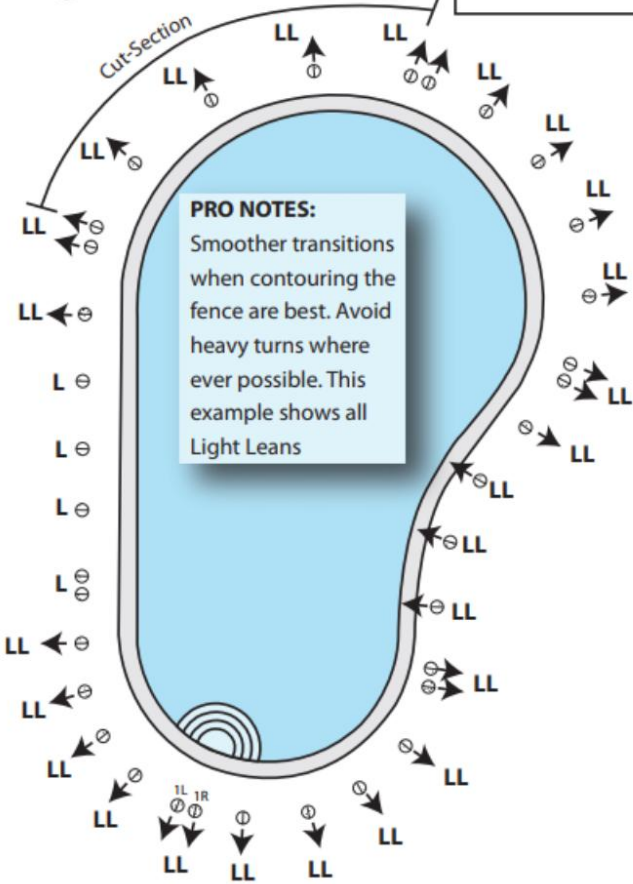


Fig. 16

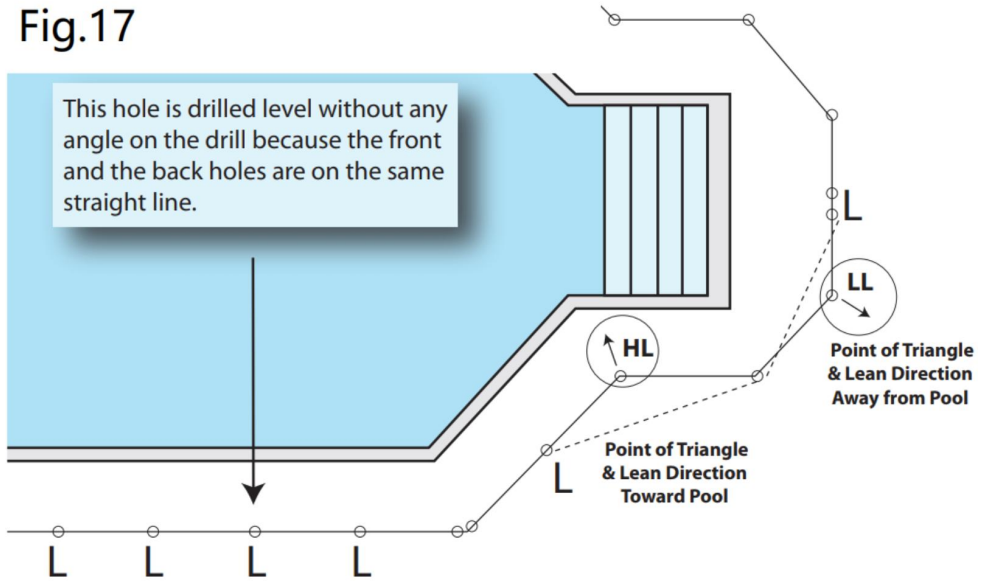
KEY:	
LL	Light Lean
HL	Heavy Lean
L	Level



NOTES PRO : Lorsque vous déterminez l'inclinaison d'un trou, placez-vous simplement au-dessus du trou que vous êtes sur le point de percer, puis regardez le trou devant vous et le trou derrière vous. Si vous connectiez les trois trous avec des lignes imaginaires, cela formerait un triangle. La pointe du triangle indique la direction de l'inclinaison. Plus on s'éloigne de la ligne imaginaire, plus on s'incline. Si cela ne forme pas de triangle, alors c'est de niveau.

Ligne imaginaire:.....

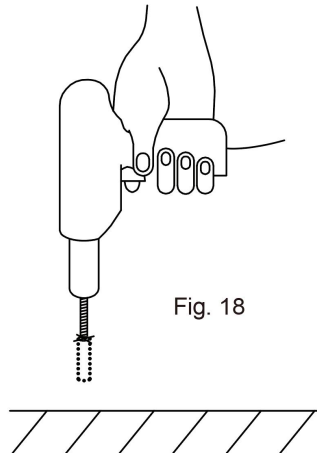
Fig.17



Étape 3 Perçage et insertion des manchons de sol

Les trous doivent être réalisés avec un foret $\varnothing 16$. Si le trou initial est réalisé avec le foret $\varnothing 10$ alors il peut être plus facile de réaliser le perçage définitif avec le $\varnothing 16$.

- A l'aide d'un niveau à bulle, faites les trous qui ont été marqués en suivant ces instructions ci-dessus .



- Gainage : Une fois le perçage terminé, rincer les débris des trous à l'aide d'un tuyau d'arrosage Fig. 19. Insérez ensuite les manchons en plastique dans les trous et

tapotez complètement Fig. 20.

Fig. 19

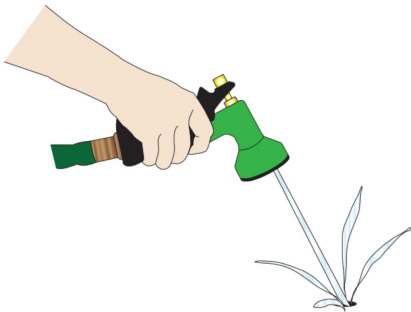
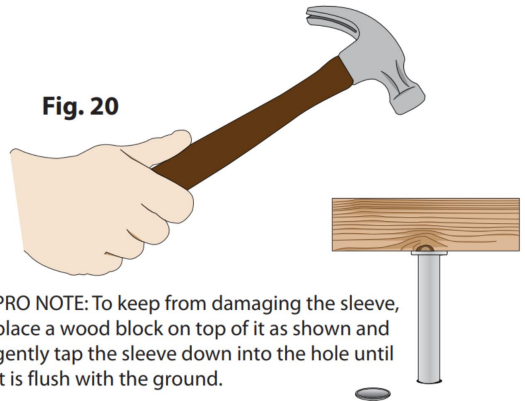


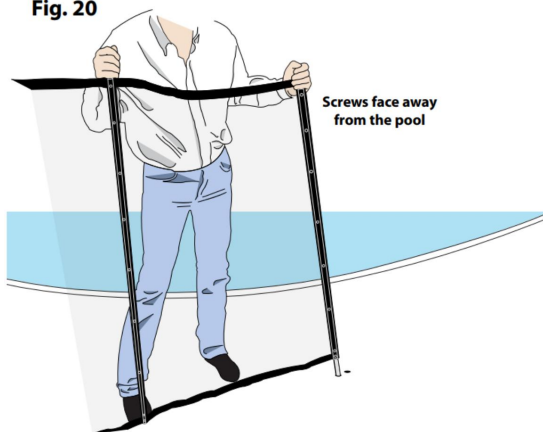
Fig. 20



PRO NOTE: To keep from damaging the sleeve, place a wood block on top of it as shown and gently tap the sleeve down into the hole until it is flush with the ground.

- Installation des sections : Commencez par un double trou (là où les sections se connectent) et insérez votre première perche. Vous devez toujours incliner la perche avec laquelle vous menez vers l'arrière comme indiqué ci-dessous sur la figure 20 pour la faire démarrer dans le trou. Ensuite, poussez le poteau vers l'avant le long de la ligne de clôture et vers le bas dans le trou jusqu'à ce que le bas de la clôture affleure le manchon du pont. Répétez cette opération jusqu'à ce que toutes vos sections complètes soient installées.

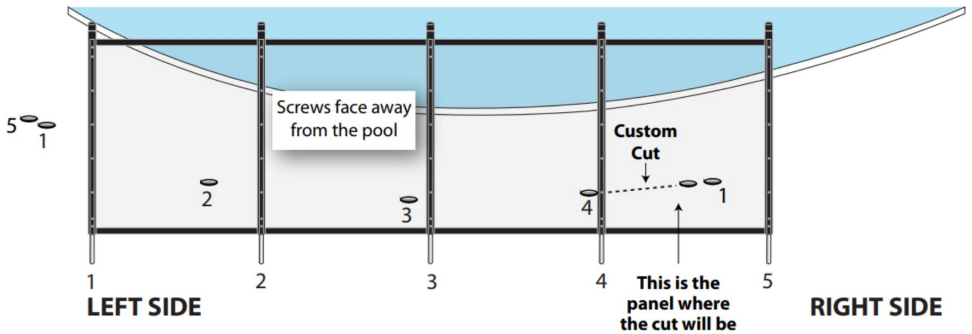
Fig. 20



Étape 4 : Réaliser votre coupe personnalisée

- Mesurer votre coupe personnalisée : Votre section personnalisée est celle qui ne convient pas. La première étape consiste à mesurer votre coupe personnalisée. Notez si vous couperez du côté droit ou du côté gauche de la section complète. Voir la figure 21 ci-dessous.

Fig. 21



REMARQUE PRO : Lorsque vous mesurez une coupe personnalisée ou une clôture de coupe, vous devez toujours vous rappeler que les moulures sont tournées vers l'opposé de la piscine. Lorsque vous mesurez votre section coupée, faites toujours face à la piscine.

Mesurez la ligne centrale extérieure du panneau impair. Ensuite, comptez le nombre de poteaux dans la section impaire et vérifiez s'il s'agit d'une coupe à droite ou d'une coupe à gauche. Voir Fig. 22-23.

Fig. 22

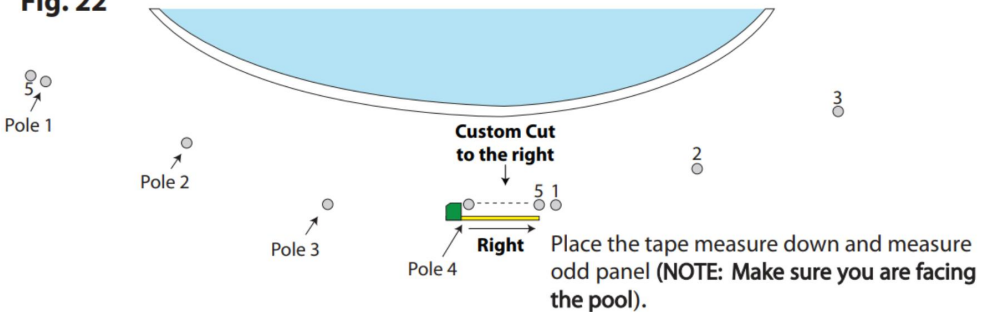


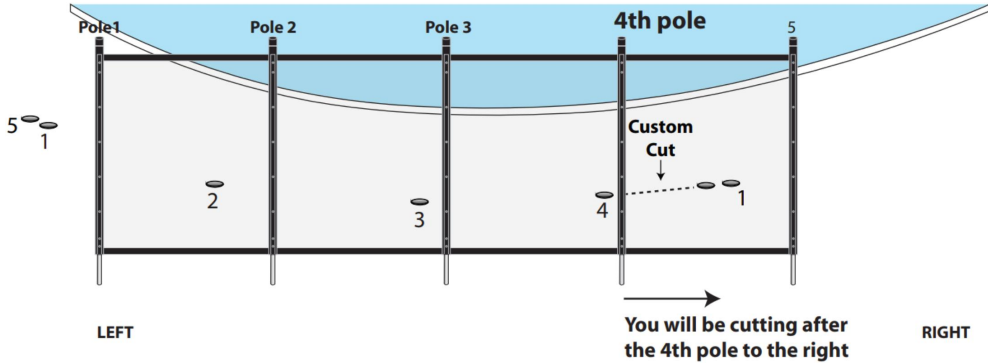
Fig. 23



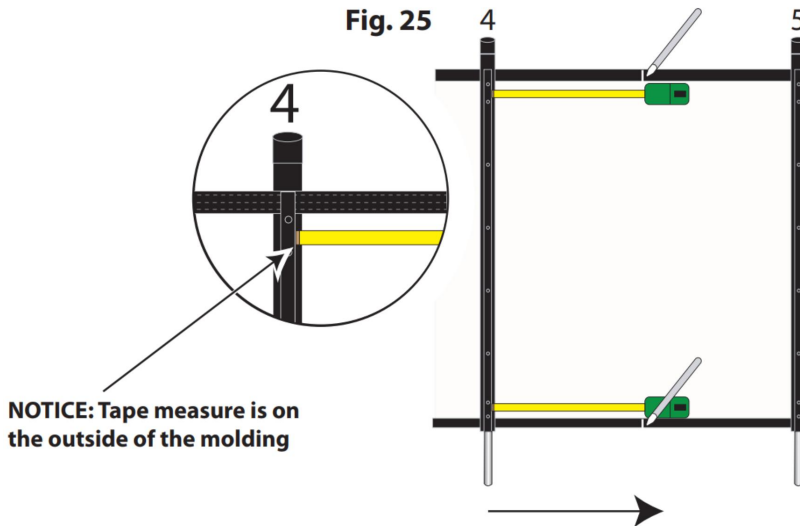
Si vous remarquez sur la figure 22, notre exemple de coupe personnalisée est une coupe à 4 pôles puis une coupe vers la droite. Disons que cette coupe est une coupe à 4 pôles à 23 1/2" vers la droite. Lorsque vous mesurez, assurez-vous de mesurer entre les deux lignes centrales de chaque trou. La figure 23 illustre les lignes de traçage mais, lorsque vous êtes prêt à mesurer pour votre coupe, vous aurez affaire à des trous percés dans le béton et aucune ligne de traçage ne sera tracée à travers les trous. Les lignes de traçage sur la figure sont pour vous rappeler que si votre coupe tombe dans un virage, vous devez vous

rappeler que votre centre la ligne tourne également.

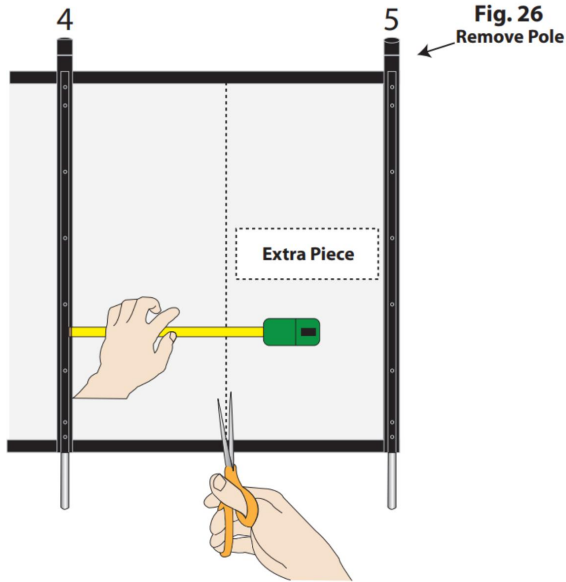
- Faites votre coupe : Vous avez maintenant la mesure et vous pouvez effectuer la coupe. Déroulez votre section complète (vis vers le haut) devant la zone de découpe personnalisée et faites face à la piscine. En regardant la section complète, comptez les poteaux jusqu'à ce que vous atteigniez le panneau qui doit être coupé. Notre exemple de coupe est un 4 pôles 23 1/2" vers la droite.



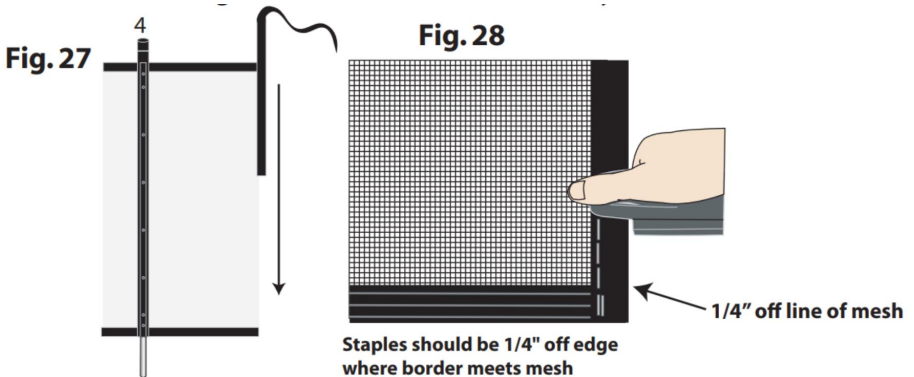
Tenez votre ruban à mesurer à l'EXTÉRIEUR DE LA MOULURE comme indiqué sur la Fig. 25 et faites une marque sur la bordure en haut et en bas de la clôture avec un marqueur.



À l' aide de vos ciseaux, vous pouvez procéder à la découpe du maillage. Faites glisser votre règle contre la moulure pour vous assurer que vous coupez exactement la mesure que vous avez prise. Voir Fig. 26. Assurez-vous que le maillage est serré et retirez le poteau supplémentaire de la pièce supplémentaire.



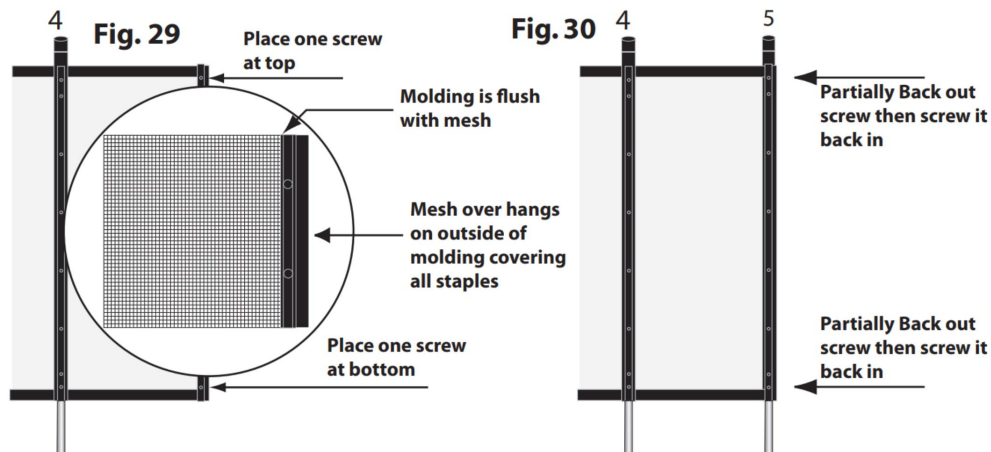
Votre découpe est réalisée et vous devez maintenant fixer le matériel de bordure inclus. Placez le grillage entre les deux rabats de la bordure et faites glisser la bande de bordure le long du grillage puis agrafez-la. Les agrafes doivent être à 1/4" de la ligne du treillis dans la bordure. Voir Fig. 27-28. Assurez-vous que le treillis est entièrement inséré à l'intérieur du matériau de bordure inclus.



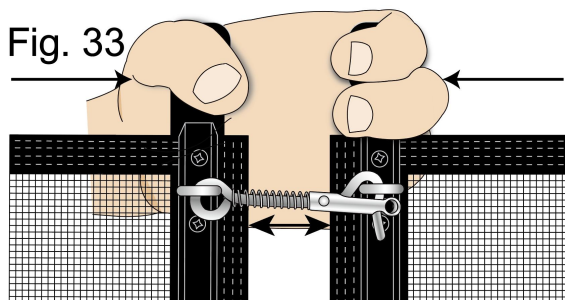
Votre bordure est maintenant attachée au côté coupé du maillage. Coupez le surplus de bordure. Votre prochaine étape consiste à fixer le poteau que vous avez retiré sur la figure 26 sur le côté coupé.

La meilleure façon d' attacher votre bâton à la coupe est la suivante :

- Posez votre bande de moulure au-dessus de la bordure que vous venez de fixer.
Figure 29
- Alignez la moulure de manière à ce qu'elle affleure le fond et affleure la ligne de treillis. Assurez-vous que toutes les agrafes sont recouvertes par la moulure Fig. 29.
- Vissez une vis dans la moulure en haut jusqu'à ce qu'elle traverse complètement le treillis et la bordure de la moulure.
- Ensuite, placez une vis dans la moulure en bas jusqu'à ce qu'elle passe de l'autre côté de la moulure et du treillis. Votre moulure doit maintenant être fixée avec 2 vis à la pièce découpée de la clôture.
- Faites glisser votre poteau sous la moulure et le treillis, et alignez les vis qui sont passées par l'autre côté aux trous correspondants du poteau. Retirez partiellement votre vis supérieure tout en gardant une pression sur la moulure et le poteau pour l'empêcher de bouger. Ensuite, enfoncez lentement la vis dans le poteau. Répétez cette étape pour la vis inférieure. Voir Fig. 30
- Enfin, placez le reste des vis dans le poteau et vissez-les lentement. Votre poteau d'extrémité est maintenant attaché.



Étape 5 : Finition et verrouillage de votre nouvelle clôture de piscine DIY



Vous devez serrer les poteaux ensemble et appuyer sur le ressort pour retirer et remettre en place le loquet.

ATTENTION : LE PERCHE NE PEUT PAS ÊTRE RETIRER SI VOUS TIREZ SIMPLEMENT SANS LE TOURNER EN MÊME TEMPS. IL EST IMPÉRATIF QUE LES POINTS D'ACCÈS SONT FERMÉS À LA FIN DE LA SAISON DE BAIGNADE SURVEILLÉE.

7. Entretien

Essayez de surveiller régulièrement tous les composants de la clôture de sécurité. Si l'un des composants devait être endommagé, notamment ceux liés à la fermeture, veuillez contacter immédiatement le magasin où vous avez acheté la barrière afin d'obtenir une pièce de remplacement. Il est impératif de remplacer dans les plus brefs délais les éléments ou groupes d'éléments endommagés. N'utilisez pas de pièces qui ne sont pas officiellement approuvées par le FOURNISSEUR/INSTALLATEUR.

PRÉCAUTIONS DE SÉCURITÉ

- LA PISCINE PEUT ÊTRE UN DANGER POUR VOS ENFANTS. LA NOYADE PEUT SURVENIR TRÈS RAPIDEMENT. LORSQUE LES ENFANTS SONT À PROXIMITÉ DE LA PISCINE, ILS NÉCESSITENT UNE SURVEILLANCE CONSTANTE ET ACTIVE, MÊME S'ILS SONT CAPABLES DE NAGER.
- CETTE BARRIÈRE NE REMPLACE PAS LE BON SENS NI LA RESPONSABILITÉ INDIVIDUELLE. LA BARRIÈRE NE PEUT PAS REMPLACER LA SURVEILLANCE

AFFECTÉE PAR DES ADULTES RESPONSABLES QUI RESTE TOUJOURS LE FACTEUR CLÉ DE LA PROTECTION DES PETITS ENFANTS.

- LES POINTS D'ACCÈS DOIVENT ÊTRE FERMÉS SYSTÉMATIQUEMENT EN CAS DE NON ON EST À LA MAISON, MÊME SI C'EST POUR UNE COURTE PÉRIODE.
- AVERTISSEMENT! LA SÉCURITÉ EST GARANTIE UNIQUEMENT LORSQUE LES POINTS D'ACCÈS SONT VERROUILLÉS.
- VÉRIFIEZ SI IL EXISTE DES ÉLÉMENTS À PROXIMITÉ DE LA BARRIÈRE QUI POURRAIENT PERMETTRE OU FACILITER LA GRADUATION DE LA CLÔTURE.
- LES POINTS D'ACCÈS DE FERMETURE PAR DES SYSTÈMES DE FERMETURE AUTOMATISÉS DOIVENT ÊTRE VÉRIFIÉS SYSTÉMATIQUEMENT.
- LORSQUE LA BARRIÈRE EST CASSÉE OU ENDOMMAGÉE ET NÉCESSITE DES TRAVAUX DE RÉPARATION, IL EST TRÈS IMPORTANT D'AUGMENTER LA SURVEILLANCE AFIN D'EMPÊCHER LES PETITS ENFANTS D'ACCÉDER À LA PISCINE.



- APPRENEZ LES TECHNIQUES DE SAUVETAGE (RÉANIMATION CARDIOPULMONAIRE) ET METTRE À JOUR VOS CONNAISSANCES PÉRIODIQUEMENT. CELA POURRAIT SAUVER UNE VIE EN CAS D'URGENCE.
- LA PRÉSENCE DES PARENTS ET/OU AUTRES ADULTES RESPONSABLES EST REQUISE LORSQUE LA PISCINE EST ACCESSIBLE.

MÉMORISEZ ET AFFICHER À PROXIMITÉ DE LA PISCINE LES NUMÉROS DE PREMIERS SECOURS.

SAPEURS POMPIERS

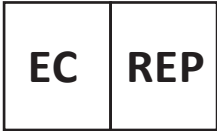
SERVICES MÉDICAUX D'URGENCE

CENTRE DE CONTRÔLE DE POISON

Adresse : Baoshanqu Shuangchenglu 803long 11hao 1602A-1609shi Shanghai

Importé en Australie : SIHAO PTY LTD, 1 ROKEVA STREETASTWOOD NSW 2122
Australie

Importé aux États-Unis : Sanven Technology Ltd.Suite 250, 9166 Anaheim Place, Rancho Cucamonga, CA 91730



SHUNSHUN GmbH
Römeräcker 9 Z2021,76351
Linkenheim-Hochstetten, Germany



Pooledas Group Ltd
Unit 5 Albert Edward House, The Pavilions
Preston, United Kingdom

Fabriqué en Chine

VEVOR[®]

TOUGH TOOLS, HALF PRICE

Technique Assistance et certificat de garantie électronique

www.vevor.com/support

VEVOR[®]

TOUGH TOOLS, HALF PRICE

Technisch Ondersteuning en e-garantiecertificaat www.vevor.com/support

ZWEMBAD HEK HANDLEIDING

We continue to be committed to provide you tools with competitive price.

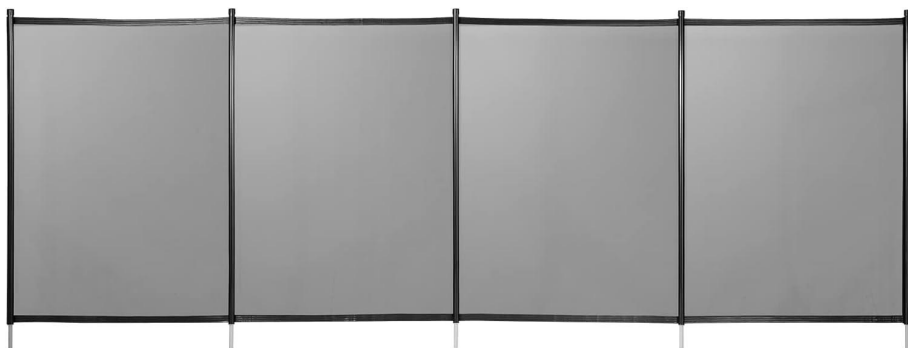
"Save Half", "Half Price" or any other similar expressions used by us only represents an estimate of savings you might benefit from buying certain tools with us compared to the major top brands and does not necessarily mean to cover all categories of tools offered by us. You are kindly reminded to verify carefully when you are placing an order with us if you are actually saving half in comparison with the top major brands.

VEVOR[®]

TOUGH TOOLS, HALF PRICE

POOL FENCE

Model: NLSSHL412 , NLSSHL448 , NLSSHL472, NLSSHL496,
NLSSHL4108



NEED HELP? CONTACT US!

Have product questions? Need technical support? Please feel free to contact us:

Technical Support and E-Warranty Certificate
www.vevor.com/support

This is the original instruction, please read all manual instructions carefully before operating. VEVOR reserves a clear interpretation of our user manual. The appearance of the product shall be subject to the product you received. Please forgive us that we won't inform you again if there are any technology or software updates on our product.

DIT VEILIGHEIDShek is bedoeld om de toegang tot het zwembad te beperken tot kinderen jonger dan vijf jaar. DEZE OMHEINING IS UITSLUITEND BEDOELD VOOR INDIVIDUEEL GEBRUIK.

Belangrijke aanbevelingen

Voordat u begint, is het belangrijk om te weten welke regels u moet volgen bij het plaatsen van de slagboom.

- De barrière moet het zwembad en alle toegangspunten volledig isoleren.
 - Alle zijden van het zwembad moeten worden beschermd, hetzij met de barrière zelf, hetzij met een vast element zoals een muur, een paneel of een ander type hekwerk, zolang dit element voldoet aan de norm NF P 90 -306 (in het bijzonder met de deel waarin staat dat dit element nooit een doorgangshoogte mag hebben kleiner dan 1,10 m).
 - Indien de barrière met een ander element moet worden verbonden, zorg er dan voor dat deze stevig genoeg is om een stabiel bevestigingspunt te bieden.
 - Installeer de barrière niet op een onstabiele ondergrond zoals gras of zand.
- WAARSCHUWING:** het is absoluut noodzakelijk om een corridor van minstens 1,10 m aan te houden tussen de barrière en elk vast of beweegbaar bevestigingspunt (aan elke kant van de barrière).
- Wij raden aan om de slagboom op een minimale afstand van 1,5 meter te plaatsen 2' boven waterniveau. Bij privézwembaden voor individueel gebruik raden wij aan de barrière niet te ver van het zwembad zelf te installeren, zodat de efficiëntie niet wordt verminderd.
 - Houd bij het berekenen van de afstand tussen het zwembad en de barrière echter rekening met de minimale afstand die nodig is voor het uitvoeren van onderhoudstaken zoals stofzuigen. Laat geen kleine afstand achter die onderhoudswerkzaamheden kan belemmeren.
 - Lees en volg alle waarschuwingen en instructies die bij dit product worden geleverd voordat u dit product installeert. Het niet naleven van de veiligheidswaarschuwingen en -instructies kan letsel, de dood of materiële schade veroorzaken.
 - Bewaar deze gebruiksaanwijzing voor toekomstig gebruik.
 - Wij behouden ons voor om alle artikelen of de inhoud van dit document zonder voorafgaande kennisgeving te wijzigen.

SPECIFICATIES

Model	NLSSHL412
Product grootte	4*12ft
Kleur	Zwart





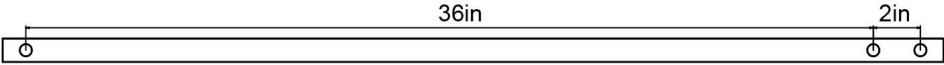
Model	NLSSHL448
Product grootte	4*48ft
Kleur	Zwart

Model	NLSSHL472
Product grootte	4*72ft
Kleur	Zwart

Model	NLSSHL496
Product grootte	4*96ft
Kleur	Zwart

Model	NLSSHL4108
Product grootte	4*108ft
Kleur	Zwart

ONDERDELEN LIJST

 <p>Zwembad hek</p> <p>×1</p>	 <p>Pin</p>  <p>Pinnen deksel</p> <p>NLSSHL412 ×5 NLSSHL448 ×17 NLSSHL472 ×25 NLSSHL496 ×33 NLSSHL4108×37</p>	 <p>Haak (geïnstalleerd op het hek)</p> <p>×1</p>
 <p>Sjabloon voor plaatsing van gaten ×1</p>		

Benodigd gereedschap

1. Boorhamer	8. Schaar
2. Betonboor $\varnothing 16$ en $\varnothing 10$	9. Huishoudelijke nietmachine
3. Verlengsnoer	10. #2 Schroefpunt met vierkante kop
4. Meetlint	1 1 . Snoerloos schroefpistool
5. Hamer	1 2 . 1 - Sjabloon (incl.)

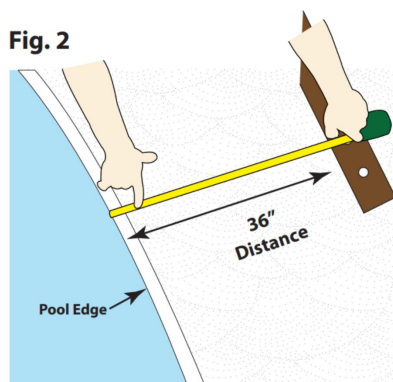
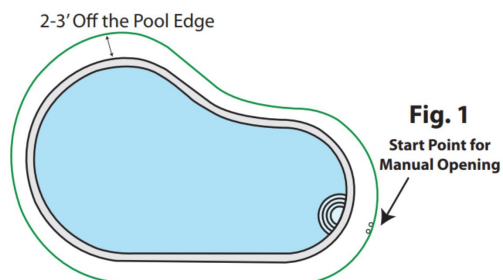
6. Markering	1 3 . Krijtlijn
7. Tuinslang	14. Geestsniveau

OPMERKING: Deze handleiding neemt NLSSH412 als voorbeeld voor installatie-instructies, andere modellen zijn alleen verschillend in lengte en de installatiemethode is hetzelfde.

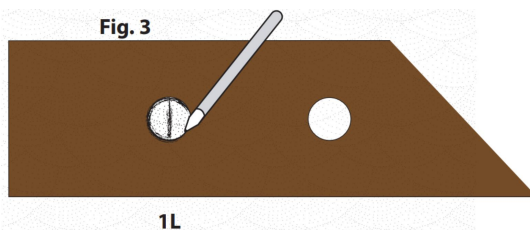
Installatie

Stap 1: Lay-out en markeringen

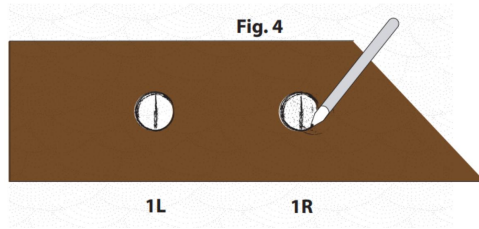
- **Indeling:** Het hek moet minimaal 6,5 meter van de rand van het zwembad verwijderd zijn. Zie Afb. 1 & Afb. 2



- **Startpunt:** Dit is de handmatige opening om het zwembadgedeelte te betreden. Zie Afb. 1 Gebruik het dubbele gat op de meegeleverde sectiesjabloon en markeer uw eerste gat 1L Afb. 3. 1L is voor de 1e paal van de volledige sectie die naar de linkerkant van het zwembad gaat.

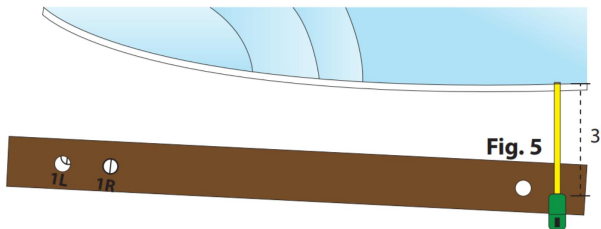


- Plaats nu de sjabloon over de markering 1L die u zojuist hebt gemarkeerd en markeer uw volgende gat, 1R Afb. 4. 1R is voor de 1e paal van het volledige gedeelte dat naar de rechterkant van het zwembad gaat.

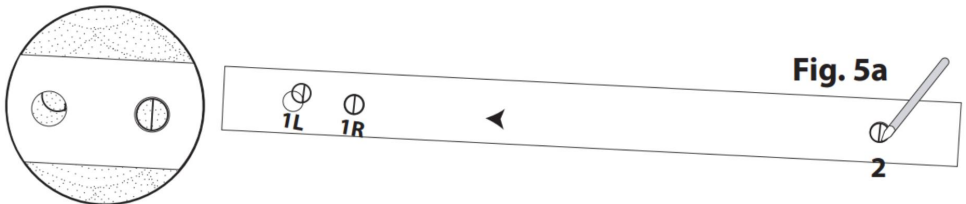


Afbakening:

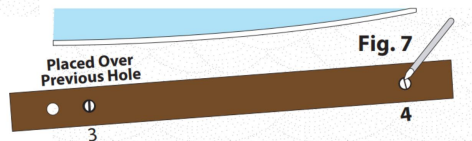
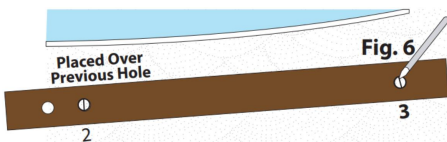
- Zodra beide gaten van het startpunt zijn gemarkeerd (1L en 1R), plaatst u het meegeleverde sjabloon over 1R Afb. 5.



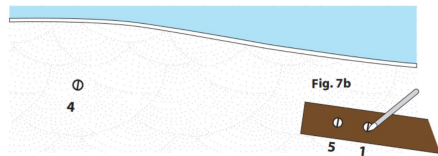
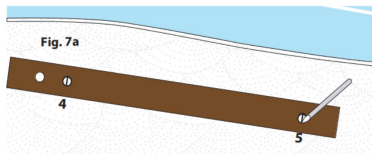
- Plaats vervolgens de sjabloon over 1R en markeer uw tweede gat voor dat gedeelte (Fig. 5a).



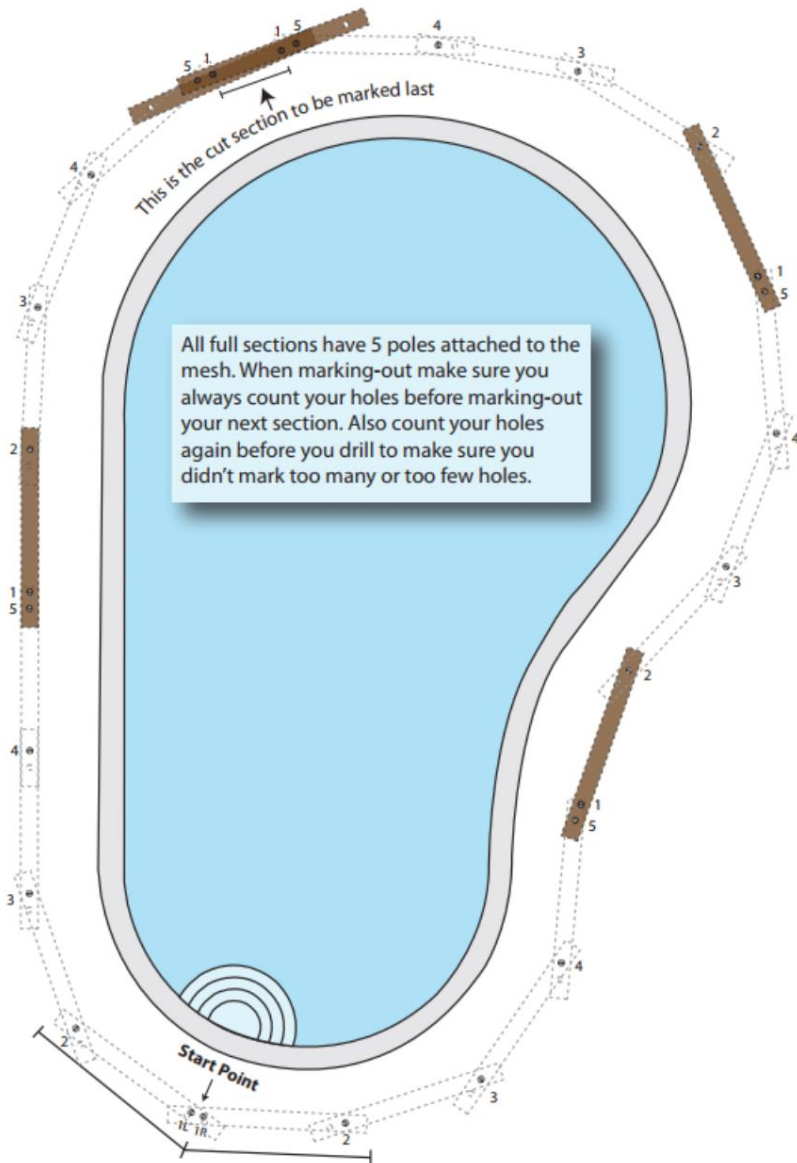
- Herhaal dit nu tot de 5e pool van het gedeelte Afb. 6-7a



- Markeer uw laatste gat voor dat gedeelte (gat 5) Afb. 7a.



- Gebruik vervolgens het dubbele gat op de sjabloon en lijn deze uit met het 5e gat dat u hebt gemarkeerd in Fig. 7b en markeer het eerste gat van het volgende verbindingsgedeelte aan de rechterkant (gat 1). Herhaal deze stappen aan beide zijden van het zwembad totdat u het gedeelte bereikt dat als afgesneden gedeelte zal dienen.



- Aangepaste snede: Dit is wanneer het laatste stuk kleiner is dan het 90 cm lange sjabloon. Het markeren van uw aangepaste snede is net als het markeren van een volledig paneel van 1 meter, alleen het laatste paneel is meestal korter dan 9 meter. Dit is de aangepaste snede die u wilt maken. maak het later. Dit gedeelte is het laatste gedeelte dat is gemarkeerd, meestal achter in het zwembad, waar je het niet zult

merken. In het laatste stuk zullen waarschijnlijk minder palen zitten. Dit voorbeeld toont een uitsnijding met twee palen.

- Lay Back Holes: zijn nodig voor het handmatig openen en worden gebruikt om de eindpalen van het gedeelte in te plaatsen bij gebruik van het zwembad. Zie Afb. 9 en 10

Fig. 9

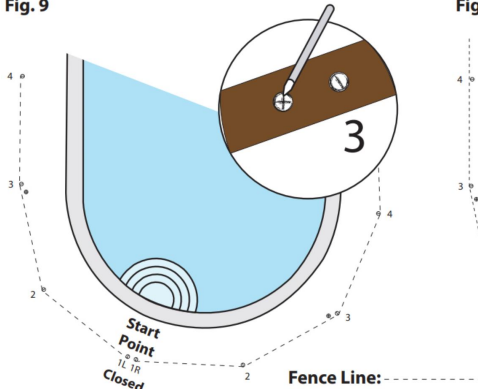
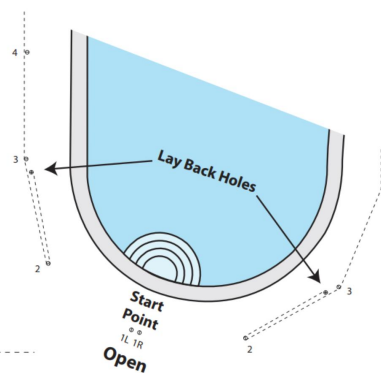
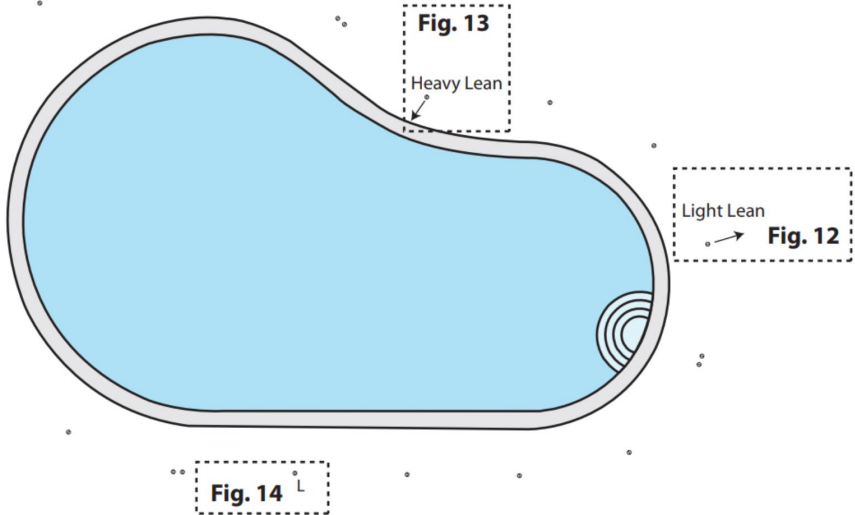


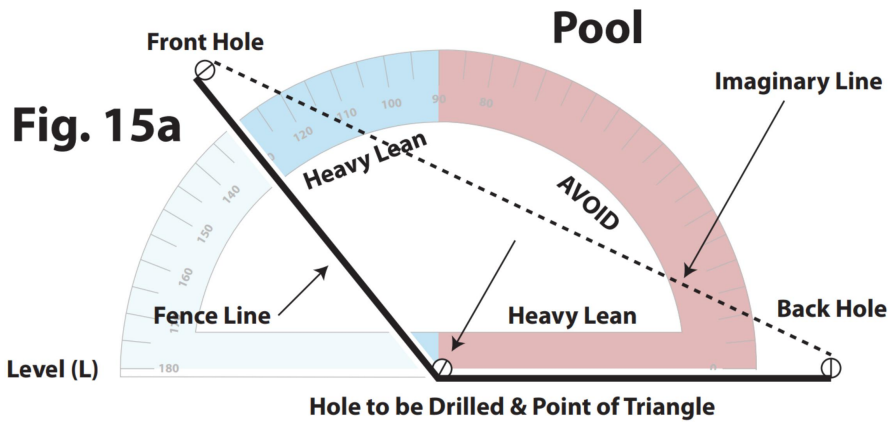
Fig. 10



- Stap 2: Begrijpen hoe u moet boren
- Hoek- en waterpasgaten: Voordat u gaat boren, moet u alle gaten inspecteren en de richting markeren waarin de gaten zullen worden geboord. Moet het een lichte magere hoek, een zware magere hoek of een vlakke gat zijn? Moet de paal naar het zwembad toe of van het zwembad af leunen of waterpas zijn? Zie onderstaand diagram. Markeer een pijl op het dekoppervlak om fouten te voorkomen. Hoeken zijn nodig om de juiste spanning en esthetiek te garanderen. Afb. 12 toont een lichte helling weg van het zwembad. Afb. 13 toont een zware helling richting het zwembad. Niveaugaten worden loodrecht op het dekoppervlak geboord of helemaal niet schuin. Zie Afb. 14



- Begrijp de hoek waarin moet worden geboord: zie afbeelding 15a-17



OPMERKINGEN VOOR PRO: Elk gat dat moet worden geboord, heeft een gat aan de voorkant en een gat aan de achterkant, zoals weergegeven in Afb. 15a. Als het te boren gat zich in het zware leunbereik bevindt, is een zware leuning vereist. Als het te boren gat zich in het lichte leunbereik bevindt, is een lichte leuning vereist. Zie Afb. 15b

Denkbeeldige lijn:.....

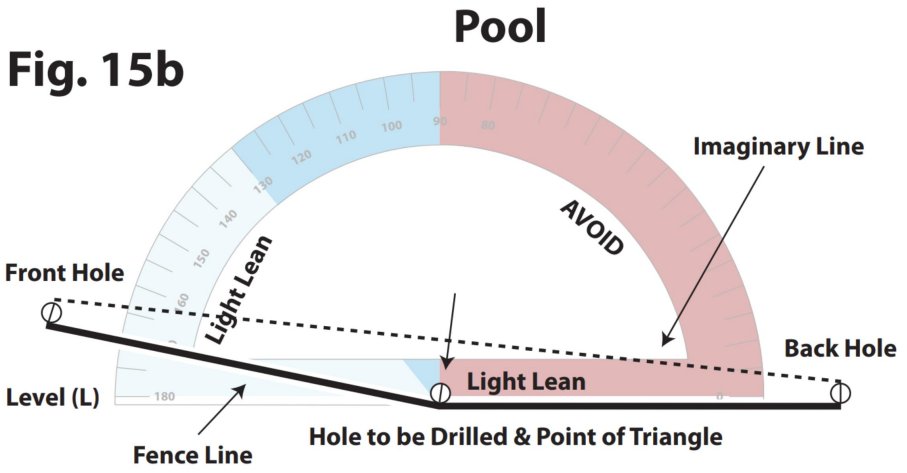
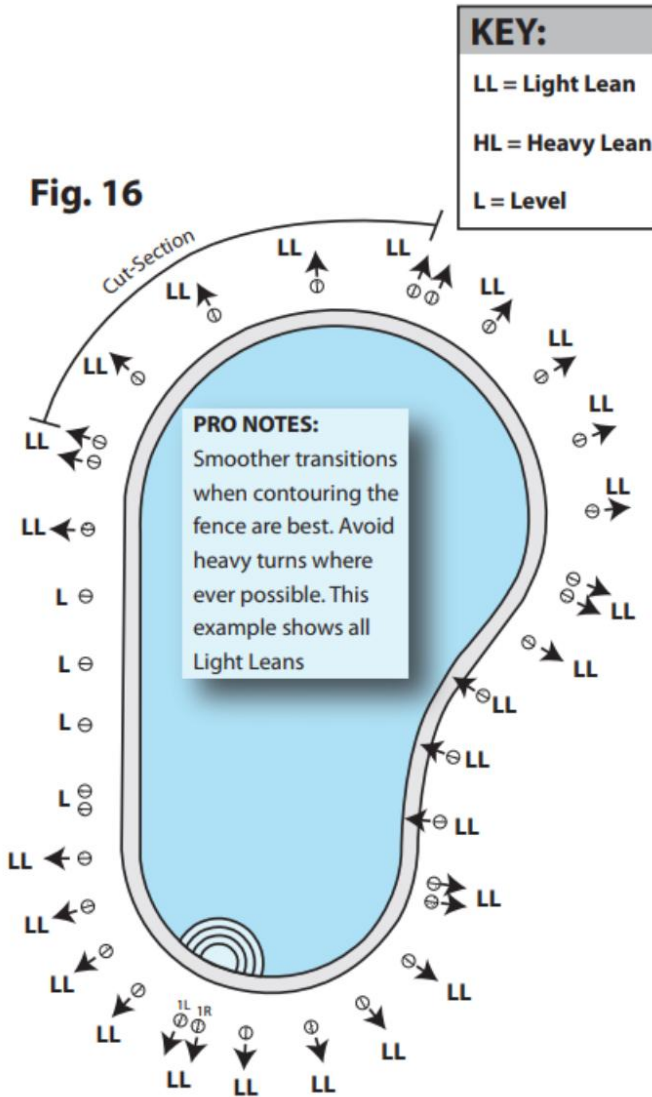


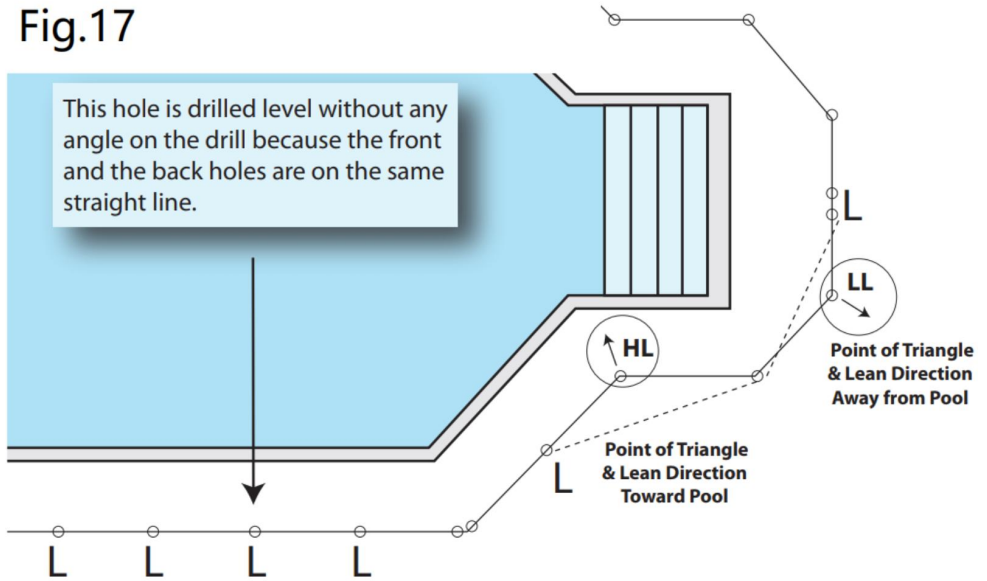
Fig. 16



OPMERKINGEN VOOR PRO: Wanneer u de helling van een gat bepaalt, gaat u eenvoudigweg over het gat staan dat u gaat boren en kijkt u vervolgens naar het gat voor u en het gat achter u. Als je alle drie de gaten met denkbeeldige lijnen zou verbinden, zou het een driehoek vormen. De punt van de driehoek geeft de hellingsrichting aan. Hoe verder weg van de denkbeeldige lijn, hoe meer mager. Als het geen driehoek vormt, is het waterpas.

Denkbeeldige lijn:.....

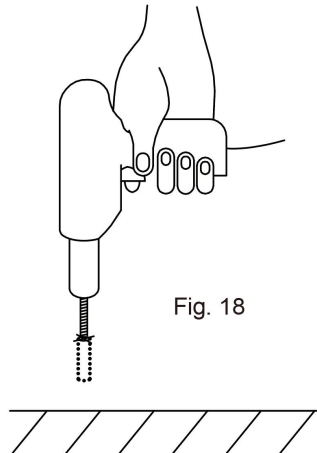
Fig.17



Stap 3 Grondhulzen boren en plaatsen

De gaten moeten worden gemaakt met boor $\varnothing 16$. Als het eerste gat wordt gemaakt met een boor van $\varnothing 10$, kan het gemakkelijker zijn om het definitieve boren uit te voeren met $\varnothing 16$.

- Maak met behulp van een waterpas de gemarkeerde gaten volgens bovenstaande instructies .



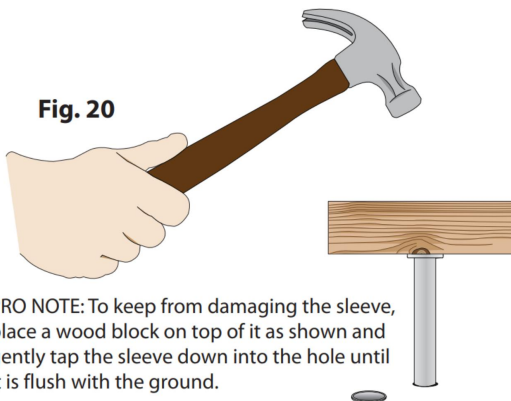
- Hoezen: Nadat u klaar bent met boren, spoelt u het vuil uit de gaten met een tuinslang Fig. 19. Steek vervolgens de plastic hulzen in de gaten en tik ze volledig naar

beneden Fig. 20.

Fig. 19

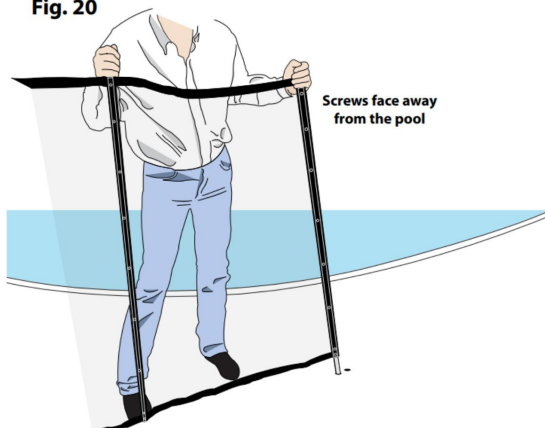


Fig. 20



- Secties installeren: Begin bij een dubbel gat (waar de secties op elkaar aansluiten) en steek uw eerste stok erin. U moet altijd de stok waarmee u leidt naar achteren leunen, zoals hieronder weergegeven in Afb. 20, om hem in het gat te laten beginnen. Duw vervolgens de paal naar voren langs de lijn van het hek en naar beneden in het gat totdat de onderkant van het hek gelijk ligt met de dekhuls. Herhaal dit totdat al uw volledige secties zijn geïnstalleerd.

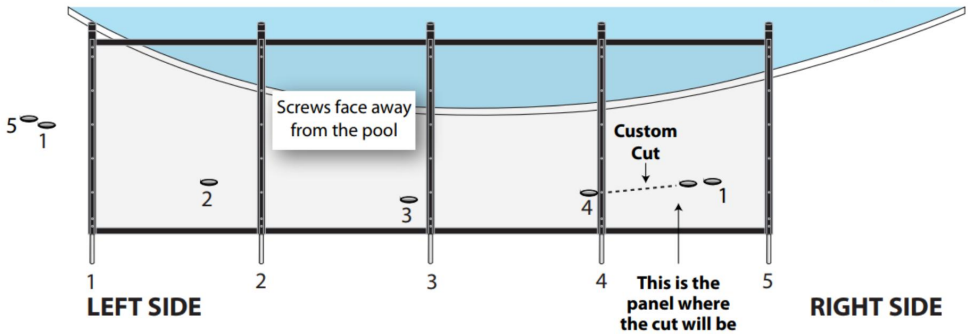
Fig. 20



Stap 4: Uw aangepaste snit maken

- Uw aangepaste snit meten: uw aangepaste sectie is degene die niet past. De eerste stap is het meten van uw aangepaste snit. Let op of u vanaf de rechterkant of de linkerkant van het volledige gedeelte snijdt. Zie Afb. 21 hieronder.

Fig. 21



PRO OPMERKING: Bij het opmeten van een op maat gesneden of gezaagde omheining moet u er altijd rekening mee houden dat de lijsten naar buiten gericht zijn, weg van het zwembad. Kijk bij het meten van uw uitgesneden gedeelte altijd naar het zwembad.

Meet de buitenmiddellijn van het oneven paneel. Tel vervolgens het aantal palen in het oneven gedeelte en controleer nogmaals of het een snede naar rechts of een snede naar links is. Zie Afb. 22-23.

Fig. 22

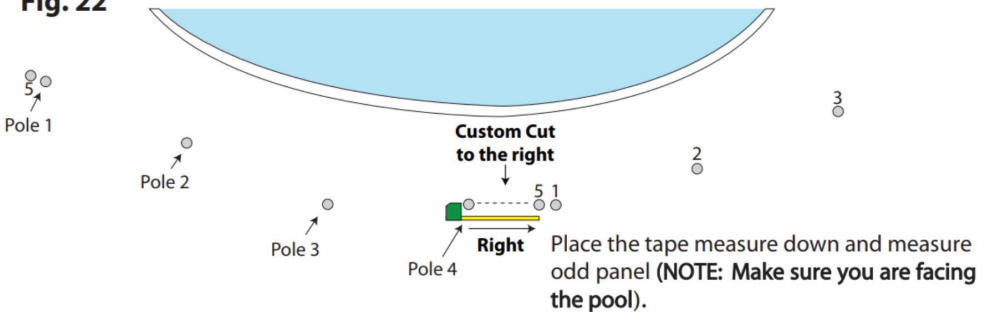


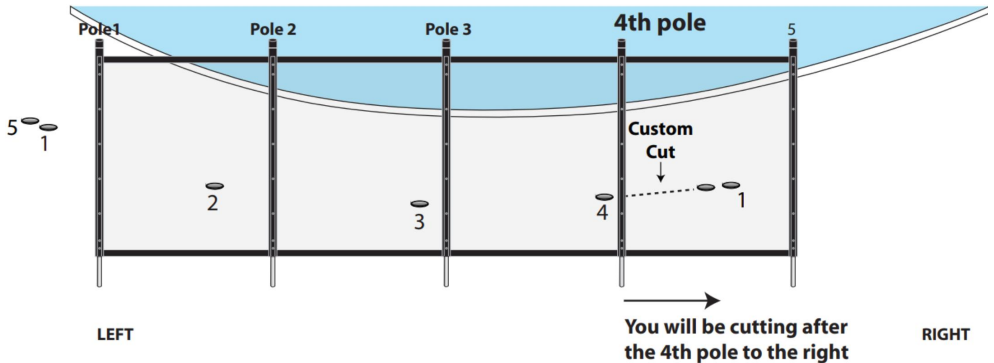
Fig. 23



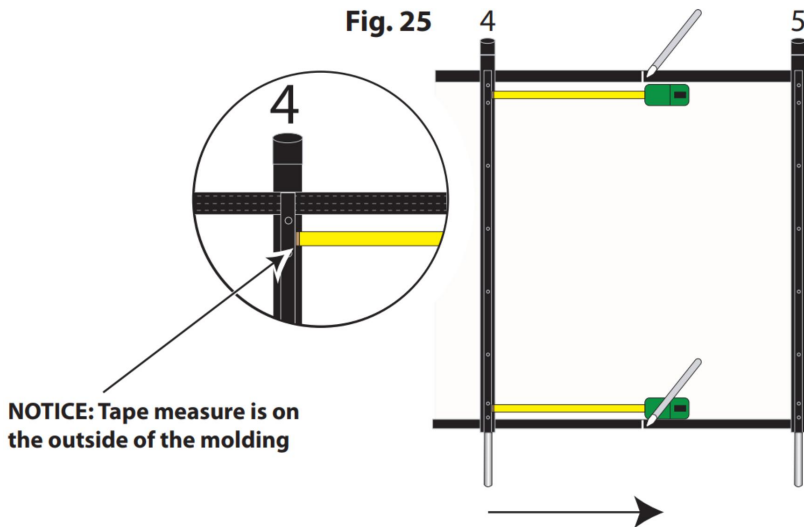
Zoals u ziet in Fig. 22 is ons voorbeeld van een op maat gemaakte snede een 4-polige snede en vervolgens een snede naar rechts. Laten we zeggen dat deze snede een 4-polige 23 1/2" naar rechts is. Wanneer u meet, zorg er dan voor dat u tussen de twee hartlijnen van een van beide gaten meet. Afb. 23 illustreert de aftekenlijnen, maar als u klaar bent om voor uw gat te meten, Bij het snijden heeft u te maken met geboorde gaten in het beton en er zullen geen aftekenlijnen over de gaten worden getrokken. De aftekenlijnen in de figuur zijn bedoeld om u eraan te herinneren dat als uw snede tijdens een bocht valt, u moet

onthouden dat uw midden lijn draait ook.

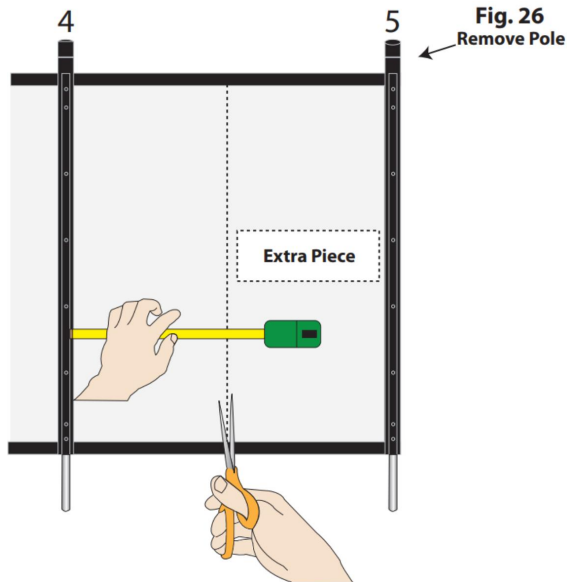
- Maak uw snede: Nu heeft u de maat en kunt u de snede maken. Rol uw volledige gedeelte uit (de schroeven naar boven gericht) voor het op maat gemaakte gedeelte en kijk naar het zwembad. Als u naar de volledige sectie kijkt, tel dan de palen totdat u het paneel bereikt dat moet worden gezaagd. Ons voorbeeld is een 4-polige 23 1/2" naar rechts.



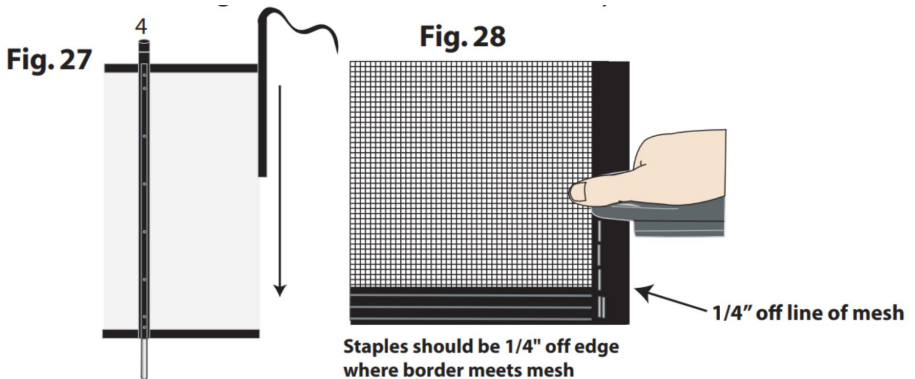
Houd uw meetlint aan de BUITENZIJDJE VAN HET LICHT, zoals weergegeven in Afb. 25, en maak met een stiftpen een markering op de rand aan de boven- en onderkant van het hek.



Met behulp van uw schaar kunt u doorgaan met het knippen van het gaas. Schuif uw liniaal tegen het lijstwerk om er zeker van te zijn dat u precies op de maat snijdt die u hebt genomen. Zie Afb. 26 Zorg ervoor dat het gaas strak zit en verwijder de extra paal uit het extra stuk.



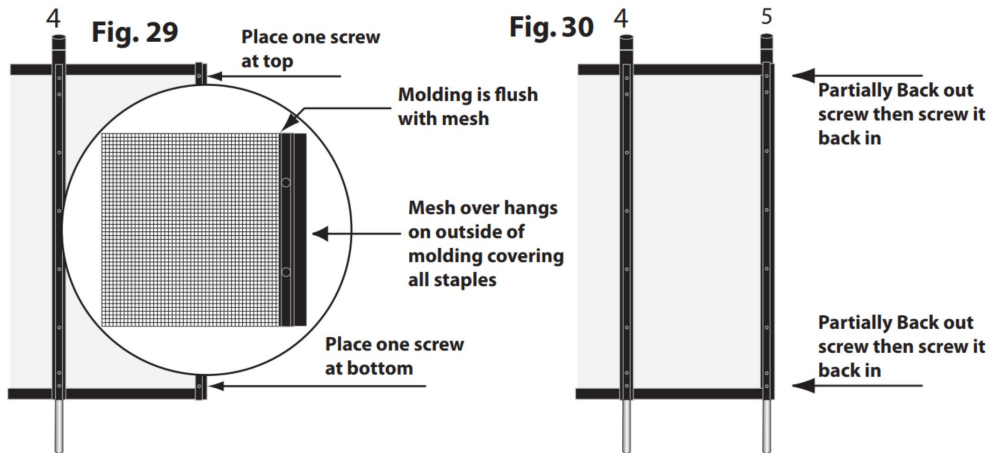
Je snede is gemaakt en je moet nu het meegeleverde randmateriaal bevestigen. Plaats gaas tussen beide flappen van de rand en schuif de strook rand langs het gaas en niet het vast. De nietjes moeten zich 1/4" uit de lijn van het gaas in de rand bevinden. Zie Afb. 27-28. Zorg ervoor dat het gaas volledig in het meegeleverde randmateriaal is geplaatst.



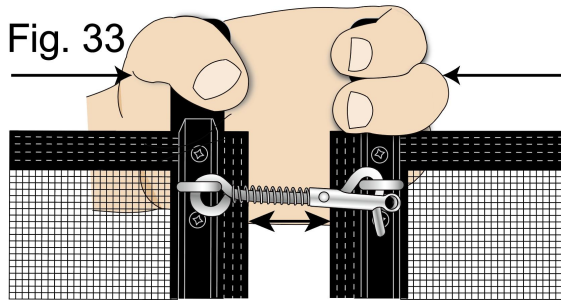
Nu is je rand aan de uitgesneden kant van het gaas bevestigd. Knip de overtollige rand af. De volgende stap is het bevestigen van de paal die u in Afb. 26 hebt verwijderd aan de afgesneden kant.

De beste manier om uw stok aan de snede te bevestigen is als volgt:

- Leg uw lijststrip op de rand die u zojuist hebt bevestigd. Afb. 29
- Lijn het lijstwerk zo uit dat het gelijk ligt met de bodem en gelijk ligt met de gaslijn. Zorg ervoor dat alle nietjes bedekt zijn door het vormstuk Afb. 29.
- Schroef één schroef bovenaan in het lijstwerk totdat deze volledig door het lijstwerk en de rand komt.
- Steek vervolgens een schroef in het lijstwerk aan de onderkant totdat deze doorkomt naar de andere kant van het lijstwerk en gaas. Uw lijstwerk moet nu met 2 schroeven aan het uitgesneden stuk van het hekwerk worden bevestigd.
- Schuif uw paal onder de lijst en het gaas en lijn de schroeven uit die door de andere zijde gekomen zijn naar de overeenkomstige gaten van de paal. Draai de bovenste schroef gedeeltelijk terug terwijl u druk uitoefent op het vormstuk en de paal om te voorkomen dat deze beweegt. Draai vervolgens de schroef langzaam terug in de paal. Herhaal deze stap voor de onderste schroef. Zie Afb. 30
- Plaats ten slotte de rest van de schroeven in de paal en schroef ze langzaam vast. Uw eindpaal is nu bevestigd.



Stap 5: Uw nieuwe zwembadhek DIY voltooiën en vergrendelen



U moet de stokken samenknijpen en op de veer drukken om de grendel te verwijderen en terug te plaatsen.

WAARSCHUWING: DE PAAL KAN NIET WORDEN VERWIJDERD ALS U EENVOUDIG TREKT ZONDER DEZE TEGELIJKERTIJD TE DRAAIEN. HET IS VERPLICHT DAT DE TOEGANGSPUNTEN AAN HET EINDE VAN HET SEIZOEN VAN ZWEMMEN MET BEGELEIDING GESLOTEN ZIJN.

8. Onderhoud

Probeer regelmatig alle onderdelen van het veiligheidshek te controleren. Als een van de onderdelen beschadigd raakt, vooral als het gaat om het sluiten, neem dan onmiddellijk contact op met de winkel waar u de slagboom heeft gekocht om een vervangend onderdeel te verkrijgen. Het is absoluut noodzakelijk om de beschadigde elementen of groepen elementen zo snel mogelijk te vervangen. Gebruik geen onderdelen die niet officieel zijn goedgekeurd door de AANBIEDER/INSTALLATEUR.

VEILIGHEIDSMATREGELEN

- HET ZWEMBAD KAN EEN GEVAAR VOOR UW KINDEREN ZIJN. VERDRINKEN KAN ZEER SNEL GEBEUREN. WANNEER KINDEREN IN DE BUURT VAN HET ZWEMBAD ZIJN, HEBBEN ZIJ CONSTANT EN ACTIEF TOEZICHT NODIG, ZELFS ALS ZIJ KUNNEN ZWEMMEN.
- DEZE BARRIÈRE VERVANGT NIET HET GEZOND VERSTAND OF DE INDIVIDUELE VERANTWOORDELIJKHEID. DE BARRIÈRE KAN HET TOEZICHT DOOR VERANTWOORDELIJKE VOLWASSENEN NIET VERVANGEN, DAT NOG STEEDS DE BELANGRIJKSTE FACTOR BLIJFT IN DE BESCHERMING VAN KLEINE KINDEREN.

- TOEGANGSPUNTEN MOETEN SYSTEMATISCH GESLOTEN WORDEN WANNEER NR MEN IS THUIS, OOK AL IS HET VOOR EEN KORTE PERIODE.
- WAARSCHUWING! DE VEILIGHEID WORDT ALLEEN GEGARANDEERD WANNEER DE TOEGANGSPUNTEN VERGRENDELD ZIJN.
- CONTROLEER OF ER ELEMENTEN IN DE BUURT VAN DE BARRIÈRE ZIJN DIE HET BEKLIMMEN VAN HET HEK KUNNEN MOGELIJK MAKEN OF VERGEMAKKELIJKEN.
- SLUITINGSPUNTEN VAN TOEGANG VIA GEAUTOMATISEERDE SLUITSYSTEMEN MOETEN SYSTEMATISCH WORDEN GECONTROLEERD.
- WANNEER DE BARRIÈRE GEBREKEN OF BESCHADIGD IS EN REPARATIEWERKZAAMHEDEN VEREIST, IS HET ZEER BELANGRIJK OM HET TOEZICHT TE VERHOGEN OM TE VOORKOMEN DAT KLEINE KINDEREN TOEGANG TOT HET ZWEMBAD HEBBEN.



- Leer reddingstechnieken (cardiopulmonaire reanimatie) en update uw kennis periodiek. HET KAN IN EEN NOODGEVAL EEN LEVEN REDDEN.
- DE AANWEZIGHEID VAN OUDERS EN/OF ANDERE VERANTWOORDELIJKE VOLWASSENEN IS VEREIST WANNEER HET ZWEMBAD TOEGANKELIJK IS.

ONTHOUD EN PLAATS BIJ HET ZWEMBAD DE EHBO-NUMMERS.

BRANDWEER

DRINGENDE MEDISCHE DIENSTEN

ANTIGIFCONTROLECENTRUM

Adres: Baoshanqu Shuangchenglu 803long 11hao 1602A-1609shi Shanghai

Geïmporteerd naar AUS: SIHAO PTY LTD, 1 ROKEVA STREETEASTWOOD NSW 2122 Australië

Geïmporteerd naar de VS: Sanven Technology Ltd.Suite 250, 9166 Anaheim Place, Rancho Cucamonga, CA 91730



SHUNSHUN GmbH
Römeräcker 9 Z2021,76351
Linkenheim-Hochstetten, Germany



Gemaakt in China

VEVOR[®]

TOUGH TOOLS, HALF PRICE

Technisch Ondersteuning en e-garantiecertificaat

www.vevor.com/support