

VEVOR[®]

TOUGH TOOLS, HALF PRICE

Technical Support and E-Warranty Certificate

www.vevor.com/support

ASH VACUUM USER MANUAL

We continue to be committed to provide you tools with competitive price.

"Save Half", "Half Price" or any other similar expressions used by us only represents an estimate of savings you might benefit from buying certain tools with us compared to the major top brands and does not necessarily mean to cover all categories of tools offered by us. You are kindly reminded to verify carefully when you are placing an order with us if you are actually saving half in comparison with the top major brands.

VEVOR[®]

TOUGH TOOLS, HALF PRICE

ASH VACUUM User Manual

Model: K-601-15

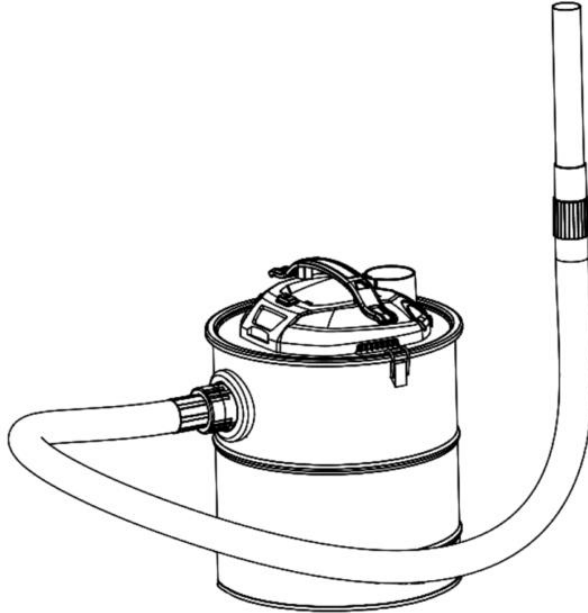

NEED HELP? CONTACT US!

Have product questions? Need technical support? Please feel free to contact us:

 CustomerService@vevor.com

This is the original instruction, please read all manual instructions carefully before operating. VEVOR reserves a clear interpretation of our user manual. The appearance of the product shall be subject to the product you received. Please forgive us that we won't inform you again if there are any technology or software updates on our product.

IMPORTANT SAFETY INSTRUCTIONS

When Basic safety precautions should be followed when using electrical appliances, including the following.



READ ALL INSTRUCTIONS BEFORE USING(THIS APPLIANCE)

WARNING-To reduce the risk of fire, electric shock, or injury:

1. Do not leave appliance when plugged in. Unplug from outlet when not in use and before servicing.
2. Do not use outdoors or on wet surfaces.
3. Do not allow to be used as a toy. Children shall not do cleaning and user maintenance without supervision.
4. This appliance is not intended for use by persons(including children)with reduced physical, sensory or mental capabilities or lack of experience and knowledge, unless they have been given supervision or instruction concerning use of the appliance by a person responsible for their safety. Children should be supervised to ensure they do not play with the appliance.
5. To protect against electrical hazards, do not put the vacuum cleaner in water or other liquids.
6. Do not operate the vacuum cleaner or any other electrical equipment with a damaged cord or plug, or after the unit malfunctions or is dropped or damaged in any manner. Return it to the nearest authorized service facility for examination, repair, or adjustment.
7. Do not let the cord hang over the edge of the table or counter or touch hot surfaces.
8. Put this instruction manual in a safe place. Do not discard.
9. If the charger or its power cord is damaged, it must be replaced by the manufacturer, its service agent or a similarly qualified person to avoid a hazard.
10. Electric Shock Danger! Non-professional personnel are forbidden to repair the products, otherwise it may result in electrical shock. When failures happen, it should be repaired by a qualified maintenance personnel.
11. Do not place the product directly on the fire or near the source of fire, otherwise the product will be damaged or even result in danger. Once part of the product is on fire, do not directly use water to extinguish the fire. Use a wet cloth to cover the fire site.

12. When the plug is plugged into the socket, it must be plugged to the end, otherwise, it will cause the components to overheat and burn due to poor contact.
13. Substance to be vacuumed - cold ashes from fireplaces, wood/coal stoves, ashtrays, grill.
14. In the manual the following analogous information has to be given: "Cold Ash" is ash cooled down for a sufficient time without any pockets of embers inside. This can be confirmed by scouring the ash for pockets of embers by using metal tools before using the ash vacuum cleaner. Cold ash does not emit any recognizable heat.
15. Empty and clean vacuum cleaner before and after vacuuming to avoid the collection of materials that could pose a fire hazard in the vacuum cleaner.
16. Do not vacuum any soot or flammable substances.
17. Always check hoses and vacuum cleaner for heating when vacuuming.
18. Always empty and clean vacuum cleaner before and after vacuuming.
19. **WARNING!** Putting the main body of the machine and the power cord into any liquid is strictly prohibited. Unplug from the outlet before any routine cleaning or maintenance.

Area of application

The substance to be vacuumed - cold ashes from fireplaces, wood/coal stoves, ashtrays, and grills.

Empty and clean the vacuum cleaner before and after vacuuming to avoid the collection of materials that could pose a fire hazard in the vacuum cleaner.

Restriction of use

Do not use for the separation of health-hazardous dusts (dust classes L, M, H).

Do not vacuum soot.

Vacuum only ashes from admissible fuels.

Do not vacuum any hot, burning or glowing objects.

Do not vacuum any objects that are hotter than $> 40^{\circ}\text{C}$.

Do not vacuum any flammable substances.

SAVE THESE INSTRUCTIONS

Specifications

Model Series	K-601-15
Rated Power (W)	1200
Rated Volume (gal)	4
Voltage (V)	AC 120
Frequency (Hz)	60
Maximum Suction (kPa)	16
Net Weight (kg)	3.65
Gross Weight (kg)	4.48

Figure of the Product

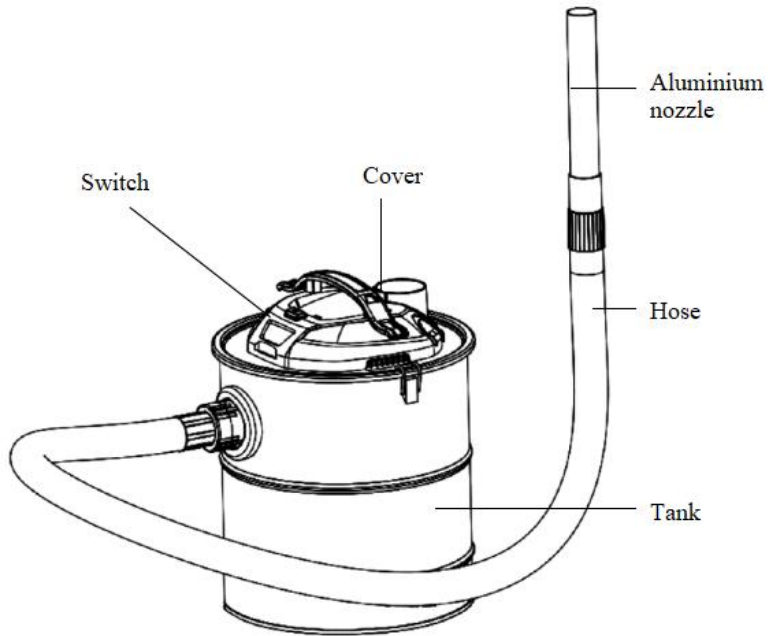
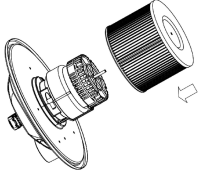
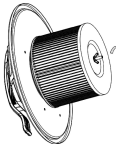

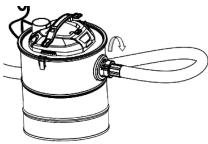

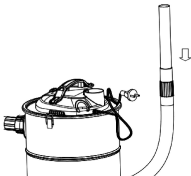

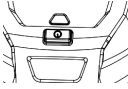



Figure 1





Part	Description	Qty
1	Tank	1
2	Cover	1
3	Hose	1
4	Aluminium nozzle	1
5	User Manual	1

Operation

	<p>Before you start the appliance, ensure that the dust filter is in the position.</p>
	<p>Ensure that the butterfly nut is tightened.</p>
	<p>Assemble the ash vacuum cleaner.</p>
	<p>Assembled the hose for sucking.</p>
	<p>Assembled the hose for blowing. Warning: Pay high attention to avoid blowing out the hot air or substances that may cause injury.</p>
	<p>Assembled the aluminium nozzle.</p>

	<p>Unwind the power cord.</p>
	<p>Plug the appliance and switch on.(Press the switch button.)</p>
	<p>When the dust full indicator window shows red, please clean or replace filter.</p>
	<p>Unplug the appliance after use.</p>
	<p>When people leave, please unplug the appliance.</p>

Cleaning and maintenance

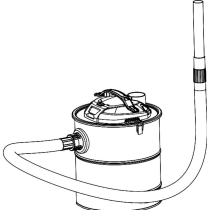
	<p>Open the dust container.</p>
	<p>Take out the machine head.</p>
	<p>Back-out the butterfly nut and take out the HEPA filter.</p>
	<p>Empty the dust container.</p>
	<p>Clean the HEPA filter by shaking off the ash.</p>
	<p>Assemble the vacuum cleaner.</p>

Error detection

Before you contact our service center, please check the following:

Problem	Possible reason	Advice
Motor does not start.	<ul style="list-style-type: none">-Power cord not firmly plugged into outlet.-Outlet damaged.-Cleaner not switched on.-Start motor temperature protection.	<ul style="list-style-type: none">-Plug unit firmly.-Check the Outlet.-Switch on the appliance.- Wait about 30 minutes to start the machine again.
Suction power is weaker.	<ul style="list-style-type: none">-Unit clogged.-Dust filter needs cleaning.-Dust container not in position.	<ul style="list-style-type: none">-Remove the blockage.-Clean the dust filter.-Attach the dust container again to the cleaner.

Made In China

VEVOR[®]

TOUGH TOOLS, HALF PRICE

Technical Support and E-Warranty Certificate

www.vevor.com/support

VEVOR[®]

TOUGH TOOLS, HALF PRICE

Technische Unterstützung und E-Garantie-Zertifikat

www.vevor.com/support

ASCHESAUGER VAKUUM

BENUTZERHANDBUCH

Wir sind kontinuierlich bestrebt, Ihnen Werkzeuge zu wettbewerbsfähigen Preisen zu liefern.

„Um die Hälfte sparen“, „Halber Preis“ oder andere ähnliche Ausdrücke, die von uns verwendet werden, stellen nur einen Schätzwert für die Ersparnis dar, die Sie beim Kauf bestimmter Werkzeuge bei uns im Vergleich zu den großen Top-Marken erzielen können, und decken nicht unbedingt alle von uns angebotenen Werkzeugkategorien ab. Wir bitten Sie, bei Ihrer Bestellung sorgfältig zu prüfen, ob Sie tatsächlich um die Hälfte im Vergleich zu den großen Marken sparen.

VEVOR®

TOUGH TOOLS, HALF PRICE

ASCHESAUGER VAKUUM
Benutzerhandbuch

Modell: K-601-15

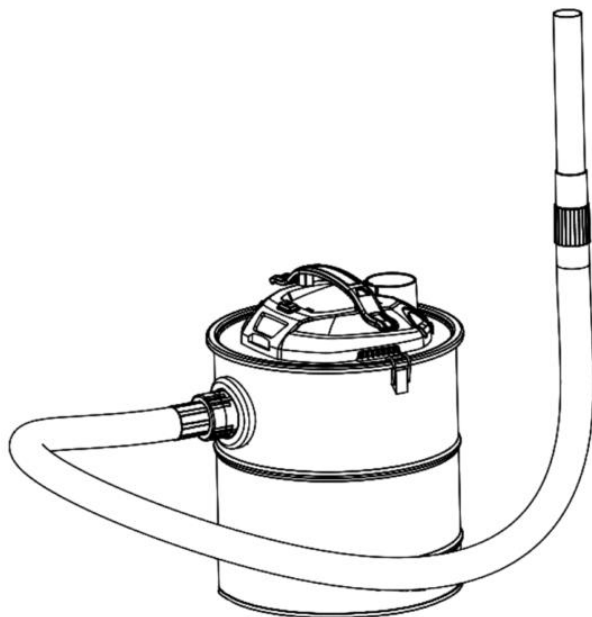

BRAUCHEN SIE HILFE? KONTAKTIEREN SIE UNS!

Haben Sie Fragen zum Produkt? Benötigen Sie technische Unterstützung? Bitte kontaktieren Sie uns:

✉ CustomerService@vevor.com

Dies ist die Original-Bedienungsanleitung, bitte lesen Sie alle Anweisungen vor der Inbetriebnahme sorgfältig durch. VEVOR behält sich eine klare Auslegung unserer Bedienungsanleitung vor. Das Aussehen des Produkts entspricht dem Produkt, das Sie erhalten haben. Wir bitten um Ihr Verständnis, dass wir Sie nicht mehr informieren werden, wenn es irgendwelche Technologie- oder Software-Updates für unser Produkt gibt.

WICHTIGE SICHERHEITSHINWEISE

Bei der Verwendung von Elektrogeräten sollten grundlegende Sicherheitsvorkehrungen getroffen werden, einschließlich der folgenden.



LESEN SIE ALLE ANWEISUNGEN, BEVOR SIE (DIESES GERÄT) BENÜTZEN.

WARNUNG-Um die Gefahr von Bränden, Stromschlägen oder Verletzungen zu verringern:

1. Lassen Sie das Gerät nicht unbeaufsichtigt, wenn es eingesteckt ist. Ziehen Sie beim Nichtgebrauch und vor der Wartung den Stecker aus der Steckdose.
2. Nicht im Außenbereich oder auf nassen Oberflächen verwenden.
3. Es darf nicht als Spielzeug verwendet werden. Kinder dürfen die Reinigung und Wartung nicht ohne Aufsicht durchführen.
4. Dieses Gerät ist nicht dafür bestimmt, durch Personen (einschließlich Kinder) mit eingeschränkten physischen, sensorischen oder geistigen Fähigkeiten oder mangels Erfahrung und Wissen benutzt zu werden, es sei denn, sie werden durch eine für ihre Sicherheit zuständige Person beaufsichtigt oder erhielten von ihr Anweisungen, wie das Gerät zu benutzen ist. Kinder sollten beaufsichtigt werden, um sicherzustellen, dass sie nicht mit dem Gerät spielen.
5. Zum Schutz vor elektrischen Gefahren darf der Staubsauger nicht in Wasser oder andere Flüssigkeiten eingetaucht werden.
6. Betreiben Sie den Staubsauger oder ein anderes elektrisches Gerät nicht mit einem beschädigten Kabel oder Stecker oder nachdem das Gerät eine Fehlfunktion aufweist oder heruntergefallen ist oder in irgendeiner Weise beschädigt wurde. Bringen Sie es zur Überprüfung, Reparatur oder Einstellung zur nächsten autorisierten Kundendienststelle.
7. Lassen Sie das Kabel nicht über die Tischkante oder die Theke hängen und lassen Sie es nicht mit heißen Oberflächen in Berührung kommen.
8. Bewahren Sie diese Bedienungsanleitung an einem sicheren Ort auf. Nicht wegwerfen.
9. Wenn das Ladegerät oder sein Netzkabel beschädigt ist, muss es durch den Hersteller, seinen Kundendienst oder einen ähnlich qualifizierten Fachmann ersetzt werden, um eine Gefährdung zu vermeiden.
10. Gefahr eines Stromschlags! Laien dürfen das Gerät nicht reparieren, da dies

zu einem Stromschlag führen kann. Wenn Störungen auftreten, sollten sie von qualifiziertem Fachmann repariert werden.

11. Stellen Sie das Produkt nicht direkt auf das Feuer oder in die Nähe des Brandherdes, sonst wird das Produkt beschädigt oder sogar in Gefahr gebracht. Wenn ein Teil des Produkts brennt, verwenden Sie kein Wasser, um das Feuer zu löschen. Benutzen Sie ein feuchtes Tuch, um den Brandherd abzudecken.

12. Wenn der Stecker in die Steckdose eingesteckt wird, muss er bis zum Ende eingesteckt sein, da sonst die Bauteile aufgrund des schlechten Kontakts überhitzen und verbrennen.

13. Zu saugende Stoffe - kalte Asche aus Kaminen, Holz-/Kohleöfen, Aschenbechern, Grills.

14. Im Handbuch müssen die folgenden einschlägigen Informationen angegeben werden: „Kalte Asche“ ist Asche, die lange genug abgekühlt ist und keine Glutnester enthält. Dies kann bestätigt werden, indem die Asche vor dem Einsatz des Aschesaugers mit Metallwerkzeugen auf Glutnester abgesucht wird. Kalte Asche strahlt keine erkennbare Wärme ab.

15. Entleeren und reinigen Sie den Staubsauger vor und nach dem Saugen, um zu vermeiden, dass sich Materialien im Staubsauger ansammeln, die eine Brandgefahr darstellen könnten.

16. Saugen Sie keinen Ruß oder brennbare Stoffe auf.

17. Überprüfen Sie beim Staubsaugen immer die Schläuche und den Staubsauger auf Überhitzung.

18. Entleeren und reinigen Sie den Staubsauger immer vor und nach dem Saugen.

19. **WARNUNG!** Es ist strengstens untersagt, das Gehäuse des Geräts und das Netzkabel in Flüssigkeiten zu tauchen. Ziehen Sie vor jeder routinemäßigen Reinigung oder Wartung den Stecker aus der Steckdose.

Anwendungsbereich

Die zu saugende Substanz - kalte Asche aus Kaminen, Holz-/Kohleöfen, Aschenbechern und Grills.

Entleeren und reinigen Sie den Staubsauger vor und nach dem Saugen, um zu vermeiden, dass sich Materialien im Staubsauger ansammeln, die eine Brandgefahr darstellen könnten.

Einschränkung bei der Verwendung

Nicht für die Abtrennung von gesundheitsgefährdenden Stäuben (Staubklassen L, M, H) geeignet.

Saugen Sie den Ruß nicht auf.

Nur Asche von zulässigen Brennstoffen absaugen.

Saugen Sie keine heißen, brennenden oder glühenden Gegenstände auf.

Saugen Sie keine Gegenstände auf, die heißer als 40 °C sind.

Saugen Sie keine brennbaren Stoffe auf.

BEWAHREN SIE DIESE ANLEITUNG

Spezifikationen

Modell-Serie	K-601-15
Nennleistung (W)	1200
Nenninhalt (Gallonen)	4
Spannung (V)	AC 120
Frequenz (Hz)	60
Maximale Ansaugung (kPa)	16
Nettogewicht (kg)	3.65
Bruttogewicht (kg)	4.48

Abbildung des Produkts











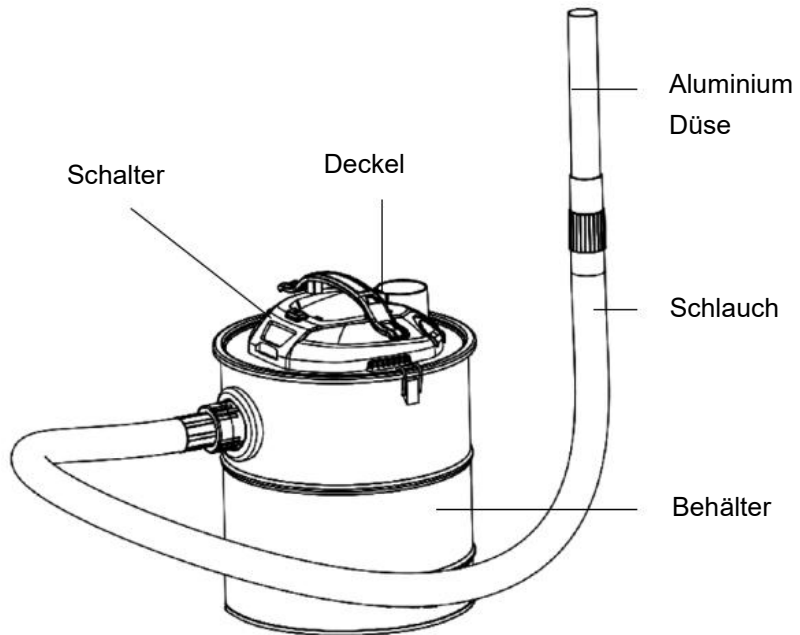
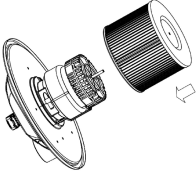
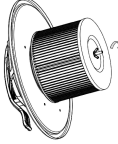

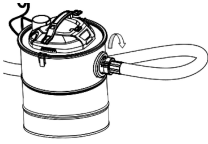
Abb. 1

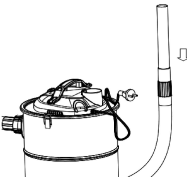



Teile	Beschreibung	Menge
1	Behälter	1
2	Deckel	1
3	Schlauch	1
4	Aluminium Düse	1
5	Benutzerhandbuch	1

Betrieb

	<p>Bevor Sie das Gerät in Betrieb nehmen, vergewissern Sie sich, dass sich der Staubfilter in der richtigen Position befindet.</p>
	<p>Stellen Sie sicher, dass die Flügelmutter fest angezogen ist.</p>
	<p>Montieren Sie den Aschesauger.</p>
	<p>Montieren Sie den Schlauch zum Ansaugen.</p>
	<p>Montieren Sie den Schlauch zum Ausblasen. Achtung! Achten Sie besonders darauf, dass keine heiße Luft oder Stoffe ausgeblasen werden, die Verletzungen verursachen können.</p>
	<p>Montieren Sie die Aluminium-Düse.</p>

	<p>Wickeln Sie das Netzkabel ab.</p>
	<p>Schließen Sie das Gerät an und schalten Sie es ein (drücken Sie die Einschalttaste).</p>
	<p>Wenn die Staubanzeige rot leuchtet, sollten Sie den Filter reinigen oder austauschen.</p>
	<p>Trennen Sie das Gerät nach dem Gebrauch vom Stromnetz.</p>
	<p>Wenn Sie das Haus verlassen, ziehen Sie bitte den Stecker aus der Steckdose.</p>

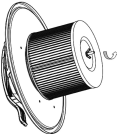
Reinigung und Wartung

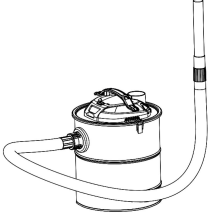
	Öffnen Sie den Staubbehälter.
	Nehmen Sie das Maschinenoberteil heraus.
	Lösen Sie die Flügelmutter und nehmen Sie den HEPA-Filter heraus.
	Entleeren Sie den Staubbehälter.
	Reinigen Sie den HEPA-Filter, indem Sie die Asche abschütteln.
	Montieren Sie den Staubsauger.

Fehlerbehebung

Bevor Sie sich an unser Kundendienstzentrum wenden, überprüfen Sie bitte folgende Punkte:

Probleme	Mögliche Ursache	Ratschläge
Der Motor startet nicht.	<ul style="list-style-type: none">-Das Netzkabel ist nicht fest in die Steckdose eingesteckt.-Steckdose ist beschädigt.-Reinigungsgerät ist nicht eingeschaltet.-Schalten Sie den Motortemperaturschutz ein.	<ul style="list-style-type: none">-Gerät fest anschließen.-Prüfen Sie die Steckdose.-Schalten Sie das Gerät ein.-Warten Sie etwa 30 Minuten, bevor Sie das Gerät wieder einschalten.
Die Saugkraft ist schwächer.	<ul style="list-style-type: none">-Gerät ist verstopft.-Staubfilter muss gereinigt werden.-Staubbehälter ist nicht in Position.	<ul style="list-style-type: none">-Beseitigen Sie die Verstopfung.-Reinigen Sie den Staubfilter.-Bringen Sie den Staubbehälter wieder am Staubsauger an.

Hergestellt in China

VEVOR[®]

TOUGH TOOLS, HALF PRICE

Technische Unterstützung und E-Garantie-Zertifikat

www.vevor.com/support

VEVOR[®]

TOUGH TOOLS, HALF PRICE

Assistance Technique et Certificat de Garantie Électronique

www.vevor.fr/support

ASPIRATEUR À CENDRES

MANUEL D'UTILISATION

Nous nous engageons toujours à vous fournir des outils à des prix compétitifs.

"Réduction de 50%", "Moitié Prix" ou toute autre expression similaire utilisée représente uniquement une estimation des économies que vous pourriez bénéficier en achetant certains outils chez nous par rapport aux grandes marques et ne couvre pas forcément toutes les catégories d'outils que nous proposons. Nous vous recommandons de vérifier attentivement, lorsque vous passez une commande chez nous, si vous économisez réellement la moitié par rapport aux grandes marques.

VEVOR®

TOUGH TOOLS, HALF PRICE

ASPIRATEUR A CENDRES MANUEL D'UTILISATION

Modèle : K-601-15

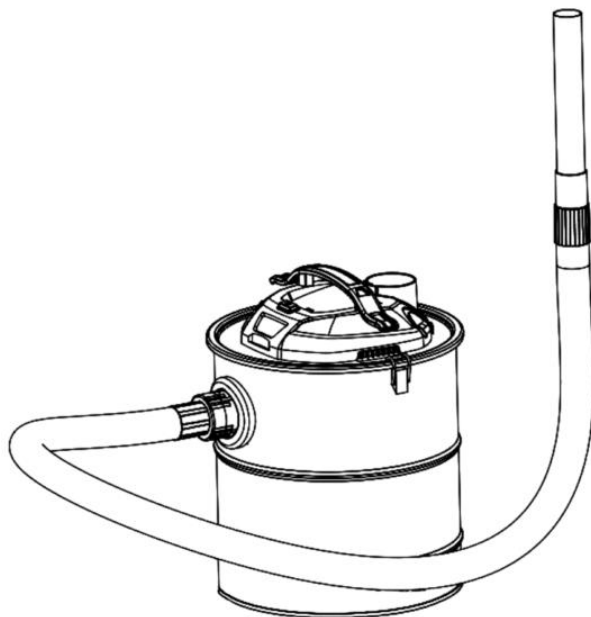

BESOIN D'AIDE ? CONTACTEZ-NOUS !

Vous avez des questions sur les produits ? Vous avez besoin d'une assistance technique ? N'hésitez pas à nous contacter :

✉ CustomerService@vevor.com

Ceci est l'instruction originale, veuillez lire attentivement toutes les instructions du manuel avant de l'utiliser. VEVOR se réserve une interprétation claire de notre manuel d'utilisation. L'apparence du produit est soumise au produit que vous avez reçu.

Veuillez nous pardonner de ne pas vous informer à nouveau s'il y a des mises à jour technologiques ou logicielles sur notre produit.

CONSIGNES DE SÉCURITÉ IMPORTANTES

Des précautions de base doivent être prises lors de l'utilisation d'appareils électriques, notamment les suivantes.



LISEZ TOUTES LES INSTRUCTIONS AVANT D'UTILISER (CET APPAREIL)

AVERTISSEMENT-Pour réduire les risques d'incendie, d'électrocution ou de blessure :

1. Ne pas laisser l'appareil branché. Débranchez-le lorsqu'il n'est pas utilisé et avant tout entretien.
2. Ne pas utiliser l'appareil à l'extérieur ou sur des surfaces mouillées.
3. Ne pas laisser l'appareil être utilisé comme un jouet. Les enfants ne doivent pas procéder au nettoyage et à l'entretien sans surveillance.
4. Cet appareil n'est pas destiné à être utilisé par des personnes (y compris des enfants) dont les capacités physiques, sensorielles ou mentales sont réduites ou qui manquent d'expérience et de connaissances, à moins qu'elles n'aient reçu une surveillance ou des instructions concernant l'utilisation de l'appareil de la part d'une personne responsable de leur sécurité. Les enfants doivent être surveillés afin de s'assurer qu'ils ne jouent pas avec l'appareil.
5. Pour éviter les risques électriques, ne mettez pas l'aspirateur dans l'eau ou dans d'autres liquides.
6. Ne pas utiliser l'aspirateur ou tout autre appareil électrique dont le cordon ou la fiche est endommagé(e), ou si l'appareil fonctionne mal, est tombé ou a été endommagé de quelque manière que ce soit. Renvoyez l'appareil au service après-vente agréé le plus proche pour examen, réparation ou réglage.
7. Ne pas laisser le cordon pendre sur le bord de la table ou du comptoir et ne pas le laisser toucher des surfaces chaudes.
8. Rangez ce manuel d'instructions dans un endroit sûr. Ne le jetez pas.
9. Si le chargeur ou son cordon d'alimentation est endommagé, il doit être remplacé par le fabricant, son agent de service ou une personne de qualification similaire afin d'éviter tout danger.
10. Risque de décharge électrique ! Il est interdit au personnel non professionnel de réparer les produits, sous peine de provoquer une décharge électrique. Les pannes doivent être réparées par un personnel d'entretien qualifié.

11. Ne pas placer l'appareil sur le feu ou à proximité de la source d'incendie, sous peine de l'endommager ou de le mettre en danger. Une fois qu'une partie du produit est en feu, n'utilisez pas directement de l'eau pour éteindre le feu. Utilisez un chiffon humide pour couvrir le foyer d'incendie.

12. Lorsque la fiche est branchée dans la prise, elle doit l'être entièrement, sinon les composants risquent de surchauffer et de brûler en raison d'un mauvais contact.

13. Substance à aspirer - cendres froides provenant de cheminées, de poêles à bois/charbon, de cendriers, de grilles.

14. Le manuel doit fournir les informations analogues suivantes : "Les cendres froides" sont des cendres refroidies pendant une période suffisante, sans poches de braises à l'intérieur. Pour s'en assurer, il suffit d'examiner les cendres à l'aide d'outils métalliques avant d'utiliser l'aspirateur à cendres pour vérifier qu'il n'y a pas de braises à l'intérieur. Les cendres froides n'émettent aucune chaleur reconnaissable.

15. Videz et nettoyez l'aspirateur avant et après avoir passé l'aspirateur afin d'éviter que des matériaux susceptibles de présenter un risque d'incendie ne s'accumulent dans l'aspirateur.

16. Ne pas aspirer de suie ou de substances inflammables.

17. Toujours vérifier que les tuyaux et l'aspirateur ne chauffent pas lorsqu'on passe l'aspirateur.

18. Toujours vider et nettoyer l'aspirateur avant et après avoir passé l'aspirateur.

19. **AVERTISSEMENT !** Il est strictement interdit de plonger le corps de l'appareil et le cordon d'alimentation dans un liquide quelconque. Débranchez l'appareil de la prise de courant avant tout nettoyage ou entretien de routine.

Utilisation de l'Aspirateur

Les substances à aspirer - les cendres froides provenant des cheminées, des poêles à bois ou à charbon, des cendriers et des grils.

Videz et nettoyez l'aspirateur avant et après l'aspiration afin d'éviter l'accumulation de matériaux susceptibles de présenter un risque d'incendie dans l'aspirateur.

Restriction d'Utilisation

Ne pas utiliser pour la séparation de poussières dangereuses pour la santé (classes de poussières L, M, H).

Ne pas aspirer la suie.

Aspirez uniquement les cendres provenant de combustibles autorisés.

Ne pas aspirer d'objets chauds, brûlants ou étincelants.

Ne pas aspirer d'objets dont la température est supérieure à 40 °C.

Ne pas aspirer de substances inflammables.

CONSERVEZ CES INSTRUCTIONS

Spécifications

Modèle	K-601-15
Puissance Nominale (W)	1200
Volume Nominal (gal)	4
Tension (V)	CA 120
Fréquence (Hz)	60
Aspiration Maximale (kPa)	16
Poids Net (kg)	3,65
Poids Brut (kg)	4,48

Figure du Produit

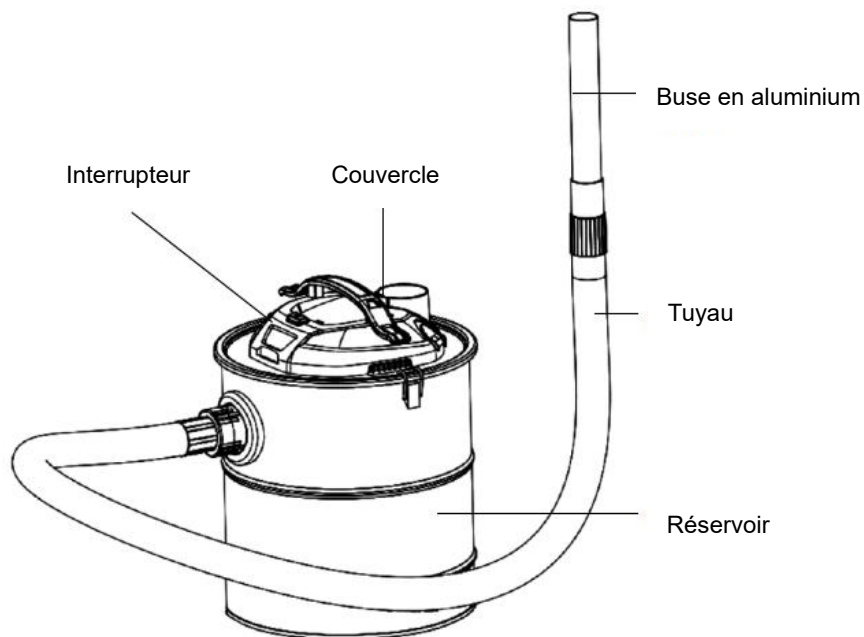
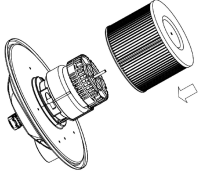
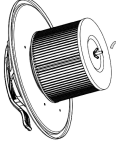

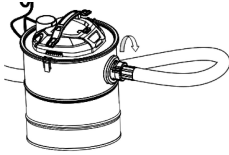

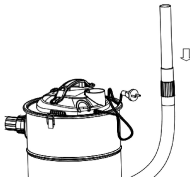







Figure 1





Pièce	Description	Qté
1	Réservoir	1
2	Couvercle	1
3	Tuyau	1
4	Buse en Aluminium	1
5	Manuel d'Utilisation	1

Fonctionnement

	<p>Avant de mettre l'appareil en marche, assurez-vous que le filtre à poussière est en position.</p>
	<p>Assurez-vous que l'écrou papillon soit bien serré.</p>
	<p>Assemblez l'aspirateur de cendres.</p>
	<p>Assemblez le tuyau d'aspiration.</p>
	<p>Assemblez le tuyau pour le soufflage. Attention : Faites très attention de ne pas souffler de l'air chaud ou des substances qui pourraient causer des blessures.</p>
	<p>Assemblez la buse en aluminium.</p>

	Déroulez le cordon d'alimentation.
	Branchez l'appareil et mettez-le en marche (appuyez sur le bouton de l'interrupteur).
	Lorsque l'indicateur de niveau de poussière s'affiche en rouge, nettoyez ou remplacez le filtre.
	Débranchez l'appareil après utilisation.
	Lors des absences, débranchez l'appareil.

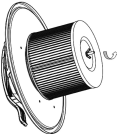
Nettoyage & Entretien

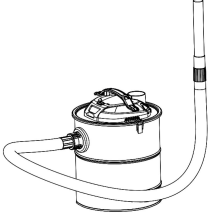
	Ouvrez le bac à poussière.
	Retirez la tête de la machine.
	Retirez l'écrou papillon et le filtre HEPA.
	Videz le bac à poussière.
	Nettoyez le filtre HEPA en secouant les cendres.
	Réassemblez l'aspirateur.

Détection d'Erreurs

Avant de contacter notre centre de service, veuillez vérifier les points suivants :

Problèmes	Causes Possibles	Conseils
Le moteur ne démarre pas.	<ul style="list-style-type: none">-Le cordon d'alimentation n'est pas bien branché dans la prise.-La prise est endommagée.-Le nettoyeur n'est pas en marche.-Démarrez la protection de la température du moteur	<ul style="list-style-type: none">-Branchez bien l'appareil.-Vérifiez la prise de courant.-Allumez l'appareil.-Attendez environ 30 minutes avant de remettre la machine en marche.
La puissance d'aspiration est plus faible.	<ul style="list-style-type: none">-L'appareil est obstrué.-Le filtre à poussière doit être nettoyé.-Le bac à poussière n'est pas en place.	<ul style="list-style-type: none">-Éliminez l'obstruction.-Nettoyez le filtre à poussière.-Fixez à nouveau le bac à poussière sur le nettoyeur.

Fabriqué en Chine

VEVOR[®]

TOUGH TOOLS, HALF PRICE

Assistance Technique et Certificat de Garantie Électronique

www.vevor.fr/support

VEVOR[®]

TOUGH TOOLS, HALF PRICE

Asistencia Técnica y E-Certificado de Garantía

www.vevor.com/support

ASPIRADOR DE CENIZAS

MANUAL DEL USUARIO

Seguimos comprometidos a ofrecerle herramientas a precios competitivos. "Ahorre la Mitad", "Mitad de Precio" o cualquier otra expresión similar utilizada por nosotros sólo representa una estimación de los ahorros que podría beneficiarse de la compra de ciertas herramientas con nosotros en comparación con las principales marcas y no significa necesariamente que cubra todas las categorías de herramientas que ofrecemos. Le rogamos que compruebe detenidamente al realizar un pedido si realmente está ahorrando la mitad en comparación con las principales marcas.

VEVOR[®]

TOUGH TOOLS, HALF PRICE

ASPIRADOR DE CENIZAS MANUAL DEL USUARIO

Modelo: K-601-15

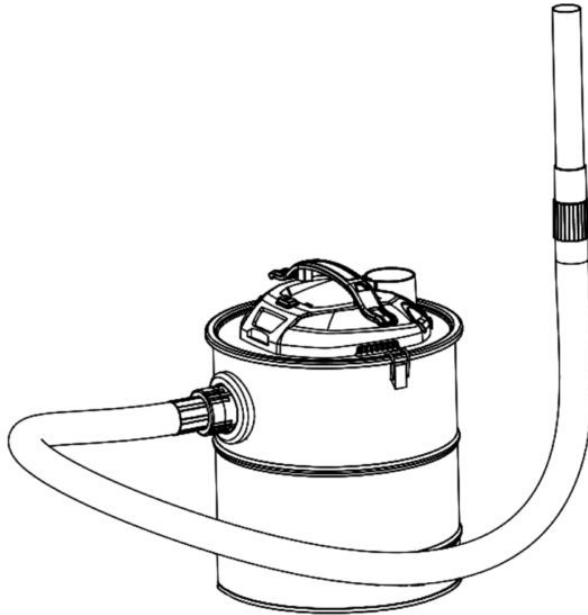

¿NECESITA AYUDA? ¡CONTACTE CON NOSOTROS!

¿Tiene preguntas sobre el producto? ¿Necesita asistencia técnica? No dude en ponerse en contacto con nosotros:

✉ CustomerService@vevor.com

Esta es la instrucción original, por favor lea todas las instrucciones del manual cuidadosamente antes de operar. VEVOR se reserva una clara interpretación de nuestro manual de usuario. La apariencia del producto estará sujeta al producto que ha recibido. Por favor, disculpe que no le informemos de nuevo si hay alguna actualización tecnológica o de software en nuestro producto.

INSTRUCCIONES IMPORTANTES DE SEGURIDAD

Cuándo deben seguirse las precauciones básicas de seguridad al utilizar aparatos eléctricos, incluidas las siguientes.



LEA TODAS LAS INSTRUCCIONES ANTES DE UTILIZAR (ESTE APARATO)

ADVERTENCIA-Para reducir el riesgo de incendio, descarga eléctrica o lesiones:

1. No deje el aparato enchufado. Desenchúfelo de la toma de corriente cuando no lo utilice y antes de repararlo.
2. No lo utilice al aire libre ni sobre superficies mojadas.
3. No permita que se utilice como juguete. Los niños no deben realizar tareas de limpieza y mantenimiento sin supervisión.
4. Este aparato no está diseñado para ser utilizado por personas (incluidos niños) con capacidades físicas, sensoriales o mentales reducidas o con falta de experiencia y conocimientos, a menos que hayan sido supervisadas o instruidas acerca del uso del aparato por una persona responsable de su seguridad. Los niños deben ser vigilados para evitar que jueguen con el aparato.
5. Para evitar riesgos eléctricos, no introduzca el aspirador en agua u otros líquidos.
6. No utilice la aspiradora ni ningún otro equipo eléctrico con un cable o enchufe dañado, o después de que la unidad funcione mal o se haya caído o dañado de alguna manera. Devuélvalo al servicio técnico autorizado más cercano para que lo examinen, reparen o ajusten.
7. No deje que el cable cuelgue del borde de la mesa o encimera ni que toque superficies calientes.
8. Guarde este manual de instrucciones en un lugar seguro. No lo deseche.
9. Si el cargador o su cable de alimentación están dañados, deben ser sustituidos por el fabricante, su agente de servicio o una persona con cualificación similar para evitar riesgos.
10. ¡Peligro de Descarga Eléctrica! Se prohíbe al personal no profesional reparar los productos, de lo contrario podría producirse una descarga eléctrica. En caso de avería, debe ser reparado por personal de mantenimiento cualificado.
11. No coloque el producto directamente sobre el fuego o cerca de la fuente de fuego, de lo contrario el producto se dañará o incluso resultará peligroso. Una vez

que parte del producto esté ardiendo, no utilice directamente agua para extinguir el fuego. Utilice un paño húmedo para cubrir el lugar del incendio.

12. Cuando conecte el enchufe a la toma de corriente, hágalo hasta el final, de lo contrario, hará que los componentes se sobrecalienten y se quemem debido a un mal contacto.

13. Sustancia a aspirar - cenizas frías de chimeneas, estufas de leña/carbón, ceniceros, parrilla.

14. En el manual hay que dar la siguiente información análoga: "Ceniza fría" es ceniza enfriada durante un tiempo suficiente sin bolsas de brasas en su interior. Esto puede confirmarse buscando en la ceniza bolsas de brasas utilizando herramientas metálicas antes de utilizar el aspirador de cenizas. La ceniza fría no emite ningún calor reconocible.

15. Vacíe y limpie el aspirador antes y después de aspirar para evitar la acumulación de materiales que puedan suponer un riesgo de incendio en el aspirador.

16. No aspire hollín ni sustancias inflamables.

17. Compruebe siempre que las mangueras y el aspirador no se calientan al aspirar.

18. Vacíe y limpie siempre el aspirador antes y después de aspirar.

19. **¡ADVERTENCIA!** Está terminantemente prohibido introducir el cuerpo principal de la máquina y el cable de alimentación en cualquier líquido. Desenchúfela de la toma de corriente antes de cualquier operación rutinaria de limpieza o mantenimiento.

Área de aplicación

La sustancia a aspirar - cenizas frías de chimeneas, estufas de leña/carbón, ceniceros y parrillas.

Vacíe y limpie el aspirador antes y después de aspirar para evitar la acumulación de materiales que puedan suponer un riesgo de incendio en el aspirador.

Restricciones de uso

No utilice para la separación de polvos peligrosos para la salud (clases de polvo L, M, H).

No aspire el hollín.

Aspire sólo cenizas de combustibles admisibles.

No aspire objetos calientes, ardientes o incandescentes.

No aspire objetos que estén a una temperatura superior a $> 40^{\circ} \text{C}$.

No aspire sustancias inflamables.

GUARDE ESTAS INSTRUCCIONES

Especificación

Serie del Modelo	K-601-15
Potencia Nominal (W)	1200
Volumen Nominal (gal)	4
Voltage (V)	AC 120
Frecuencia (Hz)	60
Succión Máxima (kPa)	16
Peso Neto (kg)	3.65
Peso Bruto (kg)	4.48

Figura del Producto









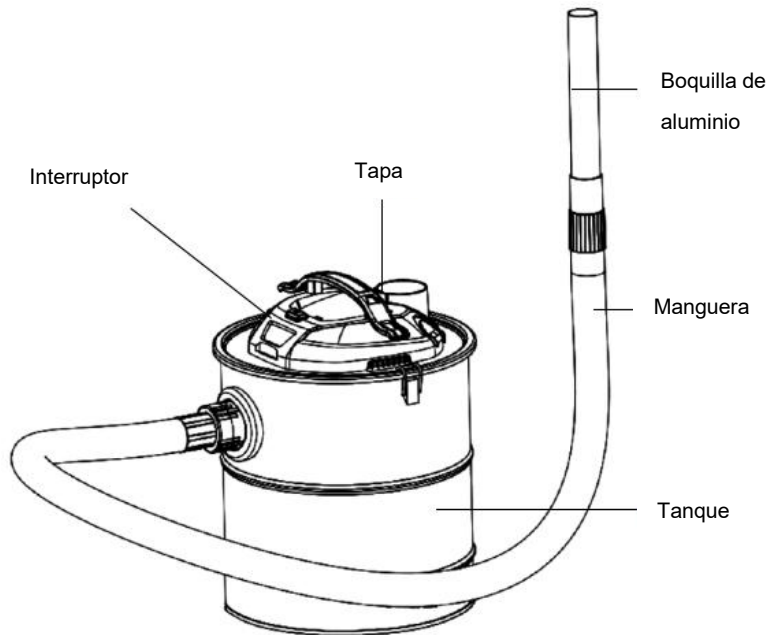
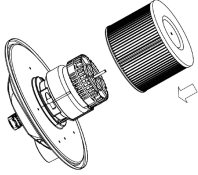
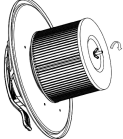

Figura 1

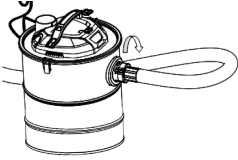

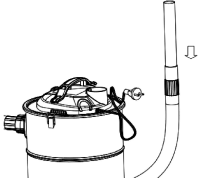

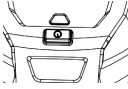
Parte	Descripción	Ctd.
1	Tanque	1
2	Tapa	1
3	Manguera	1
4	Boquilla de aluminio	1
5	Manual del usuario	1

Funcionamiento

	<p>Antes de poner en marcha el aparato, asegúrese de que el filtro de polvo está en su posición.</p>
	<p>Asegúrese de que la tuerca mariposa esté apretada.</p>
	<p>Monte el aspirador de cenizas.</p>
	<p>Monte la manguera para aspirar..</p>
	<p>Monte la manguera para soplar. Atención: Preste mucha atención para evitar soplar aire caliente o sustancias que puedan causar lesiones.</p>
	<p>Monte la boquilla de aluminio.</p>

	<p>Desenrolle el cable de alimentación.</p>
	<p>Enchufe el aparato y enciéndalo. (Pulse el botón de encendido.)</p>
	<p>Cuando el indicador de polvo se muestre en rojo, limpie o cambie el filtro.</p>
	<p>Desenchufe el aparato después de usarlo.</p>
	<p>Cuando se vaya alguien, desenchufe el aparato.</p>

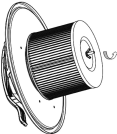
Limpieza y mantenimiento

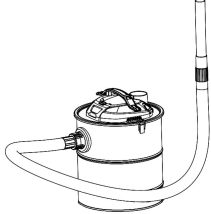
	Abra el contenedor de polvo.
	Saque el cabezal de la máquina.
	Saque la tuerca de mariposa y el filtro HEPA.
	Vacíe el depósito de polvo.
	Limpie el filtro HEPA sacudiendo la ceniza.
	Monte el aspirador.

Detección de errores

Antes de ponerse en contacto con nuestro centro de servicio, compruebe lo siguiente:

Problema	Razón posible	Consejo
El motor no arranca.	<ul style="list-style-type: none">-El cable de alimentación no está bien enchufado a la toma de corriente.-La toma de corriente está dañada.-La limpiadora no está encendida.-Protección de temperatura del motor de arranque.	<ul style="list-style-type: none">-Enchufe la unidad firmemente.-Compruebe la toma de corriente.-Encienda el aparato.- Espere unos 30 minutos para volver a poner en marcha el aparato.
La potencia de aspiración es menor.	<ul style="list-style-type: none">-La unidad está obstruida.-El filtro de polvo necesita limpieza.-Contenedor de polvo no colocado.	<ul style="list-style-type: none">-Retire la obstrucción.-Limpie el filtro de polvo.-Acoplar de nuevo el contenedor de polvo a la limpiadora.

Hecho En China

VEVOR[®]

TOUGH TOOLS, HALF PRICE

Asistencia Técnica y E-Certificado de Garantía

www.vevor.com/support

VEVOR[®]

TOUGH TOOLS, HALF PRICE

Supporto Tecnico e Certificato di Garanzia Elettronica

www.vevor.com/support

ASPIRAPOLVERE INDUSTRIALE

MANUALE D'USO

Insistiamo sempre nel fornire strumenti a prezzi competitivi.

"Risparmia la Metà", "Mezzo Prezzo" o altre espressioni simili da noi utilizzate rappresentano solo una stima dei risparmi che potresti ricevere acquistando determinati strumenti da noi rispetto ai principali marchi e non coprono necessariamente tutte le categorie di strumenti che proponiamo. Ti ricordiamo di verificare attentamente quando effettui un ordine con noi se stai effettivamente risparmiando la metà rispetto ai altri marchi principali.

VEVOR[®]

TOUGH TOOLS, HALF PRICE

ASPIRAPOLVERE INDUSTRIALE

Modello: K-601-15

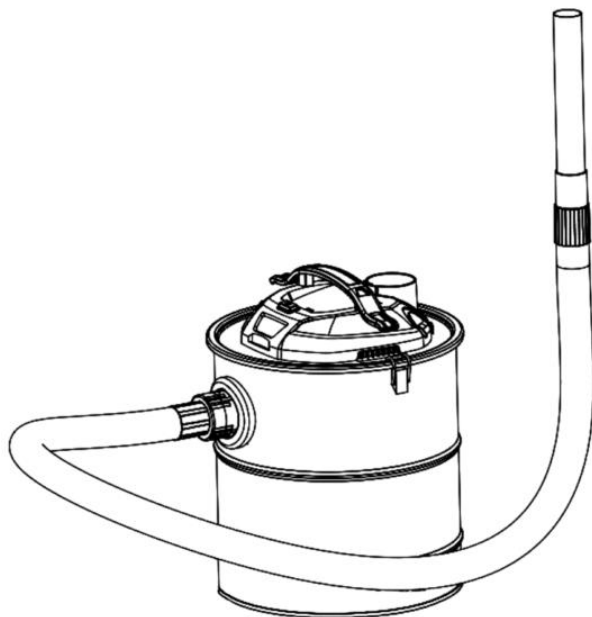

HAI BISOGNO DI AIUTO? CONTATTACI!

Hai domande sul prodotto? Hai bisogno di supporto tecnico? Si prega di contattarci:

✉ CustomerService@vevor.com

Questa è l'istruzione originale, leggere attentamente tutte le istruzioni del manuale prima di usare. VEVOR si riserva l'interpretazione del nostro manuale utente. L'aspetto del prodotto sarà soggetto al prodotto ricevuto. Ti preghiamo di perdonarci se non ti informeremo più se sono presenti aggiornamenti tecnologici o software sul nostro prodotto.

ISTRUZIONI DI SICUREZZA IMPORTANTI

Seguire sempre le precauzioni di sicurezza di base quando si utilizzano apparecchi elettrici, incluse le seguenti.

 **LEGGERE TUTTE LE ISTRUZIONI PRIMA DI UTILIZZARE (QUESTO APPARECCHIO)**

ATTENZIONE-Per ridurre il rischio di incendio, scosse elettriche o lesioni:

1. Non lasciare l'apparecchio quando è collegato. Scollegare dalla presa quando non è in uso e prima della manutenzione.
2. Non utilizzare all'aperto o su superfici bagnate.
3. Non utilizzare come giocattolo. I bambini non devono effettuare la pulizia e la manutenzione senza supervisione.
4. Questo apparecchio non è destinato all'uso da parte di persone (inclusi i bambini) con ridotte capacità fisiche, sensoriali o mentali o con mancanza di esperienza e conoscenza, a meno che non abbiano ricevuto supervisione o istruzioni sull'uso dell'apparecchio da parte di una persona responsabile della loro sicurezza. I bambini devono essere sorvegliati per evitare che giochino con l'apparecchio.
5. Non mettere l'aspirapolvere in acqua o altri liquidi per evitare rischi elettrici.
6. Non utilizzare l'aspirapolvere o qualsiasi altra apparecchiatura elettrica con un cavo o una spina danneggiati, o dopo che l'unità si è guastata o è caduta o è stata danneggiata in qualsiasi modo. Riportare l'apparecchio al più vicino centro di assistenza autorizzato per un controllo, una riparazione o una regolazione.
7. Non lasciare che il cavo penda oltre il bordo del tavolo o del bancone o che tocchi superfici calde.
8. Conservare questo manuale di istruzioni in un luogo sicuro e non gettarlo via.
9. Se il caricabatterie o il suo cavo di alimentazione sono danneggiati, devono essere sostituiti dal produttore, dal suo agente di assistenza o da una persona altrettanto qualificata per evitare pericoli.
10. Pericolo di scosse elettriche! È vietato a personale non professionale riparare i prodotti, altrimenti si potrebbero verificare scosse elettriche. In caso di guasti, la riparazione deve essere effettuata da personale di manutenzione qualificato.
11. Non posizionare il prodotto direttamente sul fuoco o vicino alla fonte di incendio, altrimenti il prodotto si danneggia o è addirittura pericoloso. Se il

prodotto prende fuoco localmente, non estinguere il fuoco direttamente con acqua, ma coprire il fuoco con un panno bagnato.

12. Quando si inserisce la spina nella presa, questa deve essere inserita fino in fondo, altrimenti i componenti si surriscaldano e si bruciano a causa del cattivo contatto.

13. La sostanze da aspirare: ceneri fredde di caminetti, stufe a legna/carbone, posacenere, grill, ecc.

14. Nel manuale devono essere fornite le seguenti informazioni analoghe: "Cold Ash/Cenere Fredda" è cenere raffreddata per un tempo sufficiente senza sacche di brace all'interno. Ciò può essere confermato esaminando la cenere alla ricerca di eventuali sacche di braci con strumenti metallici prima di utilizzare l'aspiracenere. La cenere fredda non emette alcun calore riconoscibile.

15. Svuotare e pulire l'aspirapolvere prima e dopo l'aspirazione per evitare che nell'aspirapolvere si raccolgano materiali che potrebbero costituire un rischio di incendio.

16. Non aspirare fuliggine o sostanze infiammabili.

17. Controllare sempre che i tubi e l'aspirapolvere non siano riscaldati quando si aspira.

18. Svuotare e pulire sempre l'aspirapolvere prima e dopo l'utilizzo.

19. **ATTENZIONE!** È severamente vietato immergere il corpo principale della macchina e il cavo di alimentazione in qualsiasi liquido. Scollegare il caricabatterie dalla presa prima di qualsiasi operazione di pulizia o manutenzione ordinaria.

Campo di applicazione

La sostanza da aspirare - ceneri fredde di caminetti, stufe a legna/carbone, posacenere e griglie.

Svuotare e pulire l'aspirapolvere prima e dopo l'aspirazione per evitare di raccogliere nell'aspirapolvere materiali che potrebbero costituire un rischio di incendio.

Restrizione d'uso

Non utilizzare per la separazione di polveri pericolose per la salute (classi di polveri L, M, H).

Non aspirare la fuliggine.

Aspirare solo le ceneri dei combustibili ammessi.

Non aspirare oggetti caldi, ardenti o incandescenti.

Non aspirare oggetti con temperature superiori a 40 ° C.

Non aspirare sostanze infiammabili.

CONSERVARE QUESTE ISTRUZIONI

Specificazioni

Modello	K-601-15
Potenza Nominale (W)	1200
Volume Nominale (gal)	4
Voltaggio (V)	CA 120
Frequenza (Hz)	60
Aspirazione Massima (kPa)	16
Peso Netto (kg)	3,65
Peso Lordo (kg)	4,48

Figura del Prodotto









Figura 1

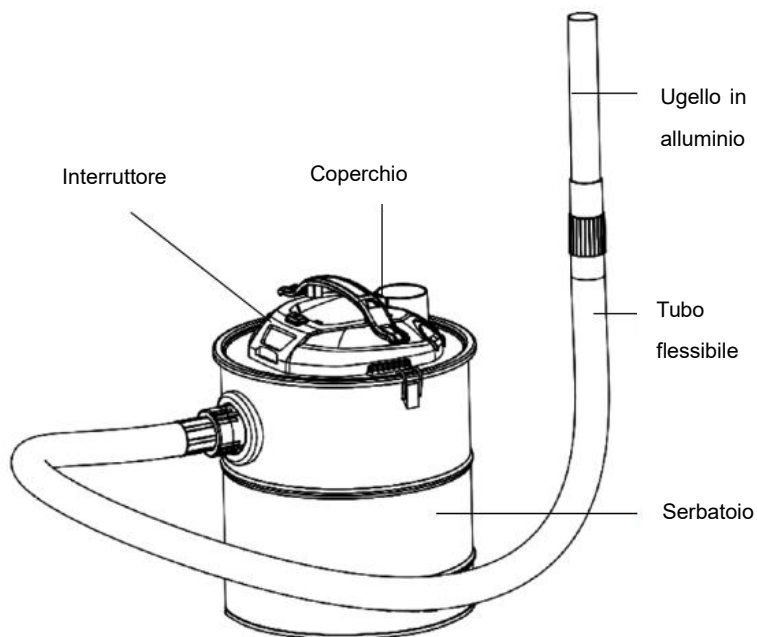
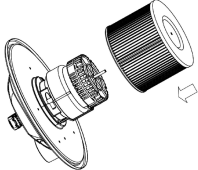

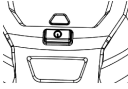

Parte	Descrizione	Qtà
1	Serbatoio	1
2	Coperchio	1
3	Tubo flessibile	1
4	Ugello in alluminio	1
5	Manuale d'uso	1

Operazione

	<p>Prima di avviare l'apparecchio, assicurarsi che il filtro antipolvere sia in posizione.</p>
	<p>Assicurarsi che il dado a farfalla sia serrato.</p>
	<p>Assemblare l'aspiracenere.</p>
	<p>Assemblare il tubo per l'aspirazione.</p>
	<p>Assemblare il tubo per il soffiaggio. Attenzione: prestare molta attenzione per evitare di espellere aria calda o sostanze che potrebbero causare lesioni.</p>
	<p>Assemblare l'ugello in alluminio.</p>

	<p>Srotolare il cavo di alimentazione.</p>
	<p>Collegare l'apparecchio e accenderlo. (Premere il pulsante dell'interruttore.)</p>
	<p>Quando la finestrella dell'indicatore di polvere piena si illumina di rosso, pulire o sostituire il filtro.</p>
	<p>Scollegare l'apparecchio dopo l'uso.</p>
	<p>Scollegalo quando ti allontani.</p>

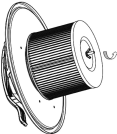
Pulizia & Manutenzione

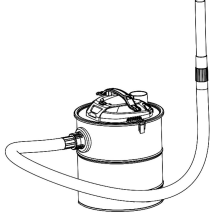
	Aprire il contenitore della polvere.
	Estrarre la testa della macchina.
	Back-out the butterfly nut and take out the HEPA filter.
	Svuotare il contenitore della polvere.
	Pulire il filtro HEPA scuotendo la cenere.
	Assemblare l'aspirapolvere.

Rilevamento Errori

Prima di contattare il nostro centro di assistenza, controllare quanto segue:

Problema	Ragione Possibile	Consulenza
Il motore non si avvia.	<ul style="list-style-type: none">- Cavo di alimentazione non inserito saldamente nella presa.- Presa danneggiata.- Aspirapolvere non acceso.- Protezione temperatura motore avviata.	<ul style="list-style-type: none">- Collegare saldamente l'unità.- Controllare la presa.- Accendere l'apparecchio.- Attendere circa 30 minuti per riavviare l'apparecchio.
La potenza di aspirazione è più debole.	<ul style="list-style-type: none">- L'unità è intasata.- Il filtro antipolvere deve essere pulito.- Il contenitore della polvere non è in posizione.	<ul style="list-style-type: none">- Rimuovere l'ostruzione.- Pulire il filtro della polvere.- Ricollegare il contenitore della polvere all'aspirapolvere.

Fabbricato in Cina

VEVOR®

TOUGH TOOLS, HALF PRICE

Supporto Tecnico e Certificato di Garanzia Elettronica

www.vevor.com/support