

# **VEVOR<sup>®</sup>**

## **TOUGH TOOLS, HALF PRICE**

Technical Support and E-Warranty Certificate

[www.vevor.com/support](http://www.vevor.com/support)

### **SLUICE BOX**

We continue to be committed to provide you tools with competitive price.

"Save Half", "Half Price" or any other similar expressions used by us only represents an estimate of savings you might benefit from buying certain tools with us compared to the major top brands and does not necessarily mean to cover all categories of tools offered by us. You are kindly reminded to verify carefully when you are placing an order with us if you are actually saving half in comparison with the top major brands.



# VEVOR®

TOUGH TOOLS, HALF PRICE

## Sluice Box

**Model: SL-12T**



**Model: SL-50T**



**NEED HELP? CONTACT US!**

Have product questions? Need technical support? Please feel free to contact us:

**Technical Support and E-Warranty Certificate**  
**[www.vevor.com/support](http://www.vevor.com/support)**

This is the original instruction, please read all manual instructions carefully before operating. VEVOR reserves a clear interpretation of our user manual. The appearance of the product shall be subject to the product you received. Please forgive us that we won't inform you again if there are any technology or software updates on our product.

## INSTRUCTIONS

Thank you very much for choosing this Sluice box. Please read all of the instructions before using it. The information will help you achieve the best possible results.

### **WARNING:**

1. Operate in a safe work environment. Keep your work area clean, well-lit, and free of distractions.
2. This product is not a toy nor a toy chest. Do not allow children to play with or near this item.

**PORTABLE DESIGN:** Sluice Box design by Lightweight aluminum box construction this sluice box is light weight at with Comfortable easy carry handles. Help you carry it with you and change location at any time you want.

**EFFORTLESS USE:** Everything can be packed up in your backpack ready to deploy. All you need to do is make sure your sluice box is level in the field. When extended in stream the sluice box body is designed to lock rigidly in place so that when removed it does not fold up and collapse without warning

**DURABLE CONSTRUCTION:** Made to be used, designed to be portable the Backpack Sluice Box for Gold Recovery is lightweight made from highly-durable, rust-free aluminum. It will surely withstand the harshest environments

**HIGH-YIELD GOLD RECOVERY:** 18 Gauge steel zinc-plat-ed riffles are built in throughout the sediment channel creating water turbulence that traps gold flake and small gold flour in the woven vinyl miners moss which is pre-installed and ready to use out of the box

**SPECIFICATIONS:** Extended Dimensions: 30" Length; 30" x 8" x 3" weight at 5lbs; Comes with carpet, woven vinyl miners moss.

**SPECIFICATIONS:** Extended Dimensions: 30" Length; 30" x 8" x 3" weight at 5lbs; Comes with carpet, woven vinyl miners moss.

## SL-12T



10 and 12 inch dual riffle pan--1  
heavy duty plastic scoop--1  
8lbs magnetic pick up tool--1  
pair of magnifying tweezers--1  
plastic sniffer bottle--3  
plastic pipettes--3  
glass storage vial--3  
mini 6 inch classifier sieve--1  
12 inch aluminum sluice box--1  
black drawstring backpack--1

## SL-50T



gold pans--2  
folding sluice box--1  
six-inch gold classifiers--2  
black sand gold separating magnet--1  
snuffer bottle--3  
plastic pipettes--3  
gold vials--3  
paydirt scoop--1  
huntley spoon--1  
magnifier tweezers set--1  
one mini rock crevice pick set--4  
black drawstring backpack--1

## MODEL AND PARAMETERS

Model		SL-12T	SL-50T
L	Inches	12	50
	mm	305	1270
W1	Inches	3.5	9
	mm	89	228
W2	Inches	---	13.7
	mm	---	349

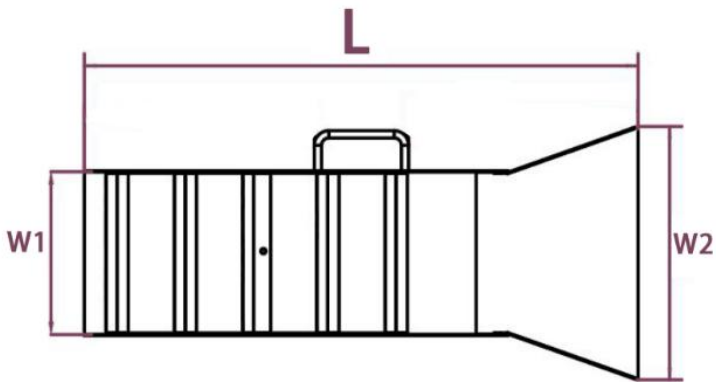

## ASSEMBLY AND USE

### Set-Up

1. From new: Remove handle and bolt to side with provided screws.
2. Unscrew wing nut and remove flare from the centre of the unit.

Secure same wing nut on the centre stud.

3. Place flare on feeder end and fasten with screws and wing nuts provided.

4. your unit is now fully assembled.

### Unit Placement

1. For the unit to operate properly. As a suggestion, the feeder can be adjusted to be 2-1/2 inches higher than the back end.

2. Place the unit in shallow water no more than the height of the sides.

3. Place shovel full of material in the feeder on top of the mat.

the material should immediately start flowing down the sluice box. 50% of the material is being trapped behind riffles while the other 50% washes down stream. (this is the proper flow & angle when this is achieved). Note: water flow is too slow if the unit fills with sand and gravel -you then must increase your water flow, angle or both to achieve the 50% being trapped and the 50% going downstream.

### Removing Gold

1. Lift unit from water.

2. Loosen wing nut and remove riffle and expanded metal.

3. Remove carpet by rolling it up with ribs facing inward.

Place rolled carpet in a bucket filled with clean water to release gold concentrates. Roll carpet opposite direction and repeat.

4. Pan concentrates from the bottom of the bucket.

### Reassembling

1. Replace carpet in the unit.

2. Replace expanded metal in over carpet, ensuring it is level with the end of the unit, Please see the picture below to ensure proper placement of expanded metal. (It is possible to put in backwards).

3. Place riffle assembly over expanded metal.

4. Expanded metal and riffle should be at the same angle.

5. Tighten with wing nut provided.

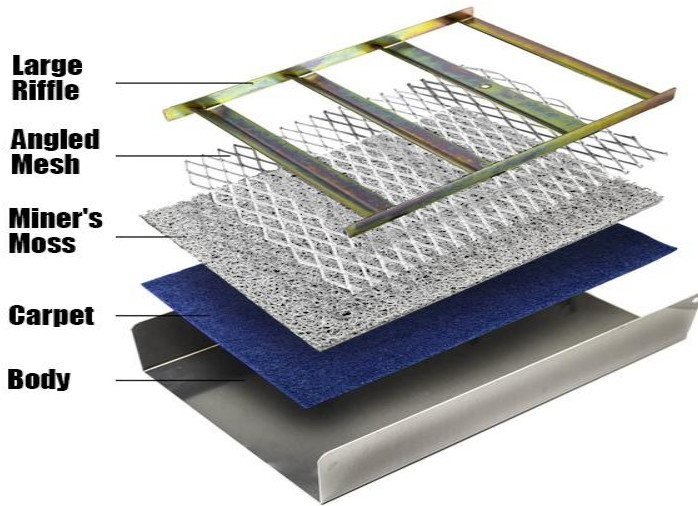

## Storing Unit

1. Make sure carpet is dry before storing unit.
2. Remove feeder and replace screws and nuts in holes on feeder and return to center stud for storage.





3-piece folding design, Extremely portable, folding down in size by loosening the connecting wing nuts, it will pack right up into your backpack or 5 gallon bucket. You're ready to prospect for gold right out of the package. No assembly required.



Host



Tote bag

The newly designed Outdoor Gold Sluice Box Folding Aluminum Portable Gold Prospecting, 50 Inch. the lightweight, aluminium sluice box weighs just 7.5lbs and folds up to just 15" x 9", Extremely portable. simply by tightening the locking wingnuts. This takes care of the most common complaint about similar, cheaper models in that they would often fold up when you tried to pick them up out of the stream. allowing for easy portability that you can backpack this gold panning sluice box into any river, stream, creek or remote area anywhere. This is ideal for all experienced miners as well as beginner gold panning enthusiasts and adults.

Maximize the efficiency of gold exploration and mining operations. This product is developed by experienced prospectors and a professional team.

## MAINTENANCE

1. Avoid prolonged exposure to the sun to avoid aging.

**Address:** Shuangchenglu 803nong11hao1602A-1609shi, baoshanqu, shanghai 200000 CN.

**Imported to AUS:** SIHAO PTY LTD, 1 ROKEVA STREET EASTWOOD NSW 2122 Australia

**Imported to USA:** Sanven Technology Ltd., Suite 250, 9166 Anaheim Place, Rancho Cucamonga, CA 91730

<b>EC</b>	<b>REP</b>
-----------	------------

E-CrossStu GmbH  
Mainzer Landstr.69, 60329 Frankfurt am Main.

<b>UK</b>	<b>REP</b>
-----------	------------

YH CONSULTING LIMITED.  
C/O YH Consulting Limited Office 147, Centurion House,  
London Road. Staines-upon-Thames. Surrey. TW18 4AX



**VEVOR<sup>®</sup>**

**TOUGH TOOLS, HALF PRICE**

**Technical Support and E-Warranty Certificate**

**[www.vevor.com/support](http://www.vevor.com/support)**

# **VEVOR<sup>®</sup>**

## **TOUGH TOOLS, HALF PRICE**

Technischer Support und E-Garantie-Zertifikat  
[www.vevor.com/support](http://www.vevor.com/support)

## **SCHLEUSE**

Wir sind weiterhin bestrebt, Ihnen Werkzeuge zu wettbewerbsfähigen Preisen anzubieten. „Sparen Sie die Hälfte“, „Halber Preis“ oder andere ähnliche Ausdrücke, die wir verwenden, stellen nur eine Schätzung der Ersparnis dar, die Sie beim Kauf bestimmter Werkzeuge bei uns im Vergleich zu den großen Topmarken erzielen können, und decken nicht unbedingt alle von uns angebotenen Werkzeugkategorien ab. Wir möchten Sie freundlich daran erinnern, bei Ihrer Bestellung bei uns sorgfältig zu prüfen, ob Sie im Vergleich zu den großen Topmarken tatsächlich die Hälfte sparen.



# VEVOR®

TOUGH TOOLS, HALF PRICE

Schleusenkasten

## Modell: SL-12T



## Modell: SL-50T



### Brauchen Sie Hilfe? Kontaktieren Sie uns!

Haben Sie Fragen zum Produkt? Benötigen Sie technischen Support? Bitte kontaktieren Sie uns:

**Technischer Support und E-Garantie-Zertifikat [www.vevor.com/support](http://www.vevor.com/support)**

Dies ist die Originalanleitung. Bitte lesen Sie alle Anweisungen sorgfältig durch, bevor Sie das Gerät in Betrieb nehmen. VEVOR behält sich eine klare Auslegung unserer Bedienungsanleitung vor. Das Erscheinungsbild des Produkts richtet sich nach dem Produkt, das Sie erhalten haben. Bitte verzeihen Sie uns, dass wir Sie nicht erneut informieren, wenn es Technologie- oder Software-Updates für unser Produkt gibt.

## ANWEISUNGEN

Vielen Dank, dass Sie sich für diese Schleusenbox entschieden haben. Bitte lesen Sie alle  
Lesen Sie vor der Verwendung die Bedienungsanleitung sorgfältig durch. Die Informationen helfen Ihnen, die  
mögliche Ergebnisse.

### **WARNUNG:**

1. Arbeiten Sie in einer sicheren Arbeitsumgebung. Halten Sie Ihren Arbeitsbereich sauber, gut beleuchtet und frei von Ablenkungen.
2. Dieses Produkt ist weder ein Spielzeug noch eine Spielzeugkiste. Erlauben Sie Kindern nicht, damit zu spielen mit oder in der Nähe dieses Artikels.

### **TRAGBARES DESIGN:** Sluice Box-Design durch leichte Aluminiumbox

Die Konstruktion dieser Waschrinne ist leicht und verfügt über bequeme, leicht zu tragende Griffe.  
Hilft Ihnen, es bei sich zu tragen und den Standort jederzeit zu ändern.

**MÜHELOSE VERWENDUNG:** Alles kann in den Rucksack gepackt werden, bereit zum  
einsetzen. Sie müssen lediglich sicherstellen, dass Ihre Schleusenbox im Feld waagrecht steht. Wenn  
Der Körper der Schleuse ist so konstruiert, dass er fest an seinem Platz einrastet, so dass  
wenn es entfernt wird, klappt es nicht ohne Vorwarnung zusammen

**LANGLEBIGE KONSTRUKTION:** Für den Gebrauch konzipiert, für den mobilen Einsatz konzipiert.  
Die Rucksack-Schleusenbox zur Goldgewinnung ist leicht und aus hochbeständigem, rostfreiem Aluminium  
gefertigt. Sie hält selbst den härtesten Bedingungen stand.

**GOLDGEWINNUNG MIT HOHER ERTRAG:** 18 Gauge Stahl verzinkte Rillen sind eingebaut  
im gesamten Sedimentkanal, wodurch Wasserturbulenzen entstehen, die Goldflocken einfangen  
und kleinem Goldmehl im gewebten Vinyl-Miners Moos, das vorinstalliert ist und  
sofort einsatzbereit

**SPEZIFIKATIONEN:** Erweiterte Abmessungen: 30" Länge; 30" x 8" x 3" Gewicht bei  
5 Pfund; Wird mit Teppich aus gewebtem Vinyl-Minersmoos geliefert.

**SPEZIFIKATIONEN:** Erweiterte Abmessungen: 30" Länge; 30" x 8" x 3" Gewicht bei  
5 Pfund; Wird mit Teppich aus gewebtem Vinyl-Minersmoos geliefert.



## SL-12T



10 und 12 Zoll große Doppelrrippelpfanne - 1  
Hochleistungs-Kunststoffschaufel - 1  
8 Pfund schweres magnetisches  
Aufnahmewerkzeug - 1  
Vergrößerungspinzette - 1  
Plastikschwenkflasche -  
3 Plastikpipetten - 3 Vorratsfläschchen aus Glas - 3  
Mini-Klassifiziersieb 6 Zoll - 1  
12-Zoll-Aluminium-Schleusenkasten - 1  
schwarzer Rucksack mit Kordelzug--1

## SL-50T



Goldpfannen - 2  
Klappbare Schleusenbox -  
1 6-Zoll-Goldklassierer - 2 Magnet  
zum Trennen von Gold aus schwarzem Sand - 1  
Löschflasche--3  
Plastikpipetten - 3  
Goldfläschchen - 3  
Paydirt-Schaufel - 1  
Huntley-Löffel - 1  
Pinzetten-Set mit Vergrößerungsglas - 1  
ein Mini-Felsspaltenpickel-Set - 4 schwarzer  
Rucksack mit Kordelzug - 1

## MODELL UND PARAMETER

Modell		SL-12T	SL-50T
M	Zoll	12	50
	mm	305	1270
W1	Zoll	3.5	9
	mm	89	228
W2	Zoll	---	13.7
	mm	---	349

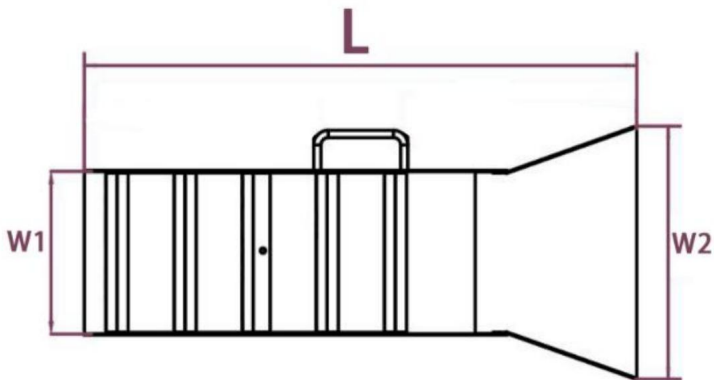

## MONTAGE UND VERWENDUNG

### Aufstellen

1. Im Neuzustand: Griff abnehmen und mit den mitgelieferten Schrauben seitlich festschrauben.
2. Flügelmutter abschrauben und Aufweitung aus der Mitte der Einheit entfernen.

Befestigen Sie dieselbe Flügelmutter am Mittelbolzen.

3. Setzen Sie die Bördelung auf das Zuführungsende und befestigen Sie sie mit Schrauben und Flügelmuttern bereitgestellt.

4. Ihr Gerät ist nun vollständig zusammengebaut.

Platzierung der Einheiten

1. Damit das Gerät richtig funktioniert. Als Vorschlag kann der Feeder so eingestellt, dass es 2,5 Zoll höher ist als das hintere Ende.

2. Stellen Sie das Gerät in seichtes Wasser, jedoch nicht tiefer als bis zur Randhöhe.

3. Legen Sie eine Schaufel voll Material in den Futtertrog oben auf der Matte.

Das Material sollte sofort beginnen, die Schleusenbox hinunterzufließen. 50% von

Das Material wird hinter Riffeln aufgefangen, während die anderen 50 % ausgewaschen werden stromabwärts. (das ist der richtige Durchfluss und Winkel, wenn dies erreicht ist). Hinweis:

Der Wasserfluss ist zu langsam, wenn sich das Gerät mit Sand und Kies füllt. Dann müssen Sie

Erhöhen Sie den Wasserdurchfluss, den Winkel oder beides, um die 50 % zu erreichen, die eingeschlossen werden und die 50% gehen flussabwärts.

### **Gold entfernen**

1. Heben Sie das Gerät aus dem Wasser.

2. Flügelmutter lösen und Riffelblech sowie Streckmetall entnehmen.

3. Entfernen Sie den Teppich, indem Sie ihn mit den Rippen nach innen aufrollen.

Legen Sie die Teppichrolle in einen Eimer mit sauberem Wasser, um das Gold freizusetzen

Konzentrate. Teppich in die entgegengesetzte Richtung rollen und wiederholen.

4. Konzentrate vom Boden des Eimers entfernen.

### **Zusammenbau**

1. Ersetzen Sie den Teppich in der Einheit.

2. Ersetzen Sie das Streckmetall im Teppich und stellen Sie sicher, dass es auf gleicher Höhe mit dem Ende ist des Geräts. Bitte beachten Sie das Bild unten, um die richtige Platzierung des Geräts sicherzustellen.

Streckmetall. (Einbau verkehrt herum möglich).

3. Platzieren Sie die Riffelbaugruppe über dem Streckmetall.

4. Streckmetall und Riffel sollten den gleichen Winkel bilden.

5. Mit der mitgelieferten Flügelmutter festziehen.

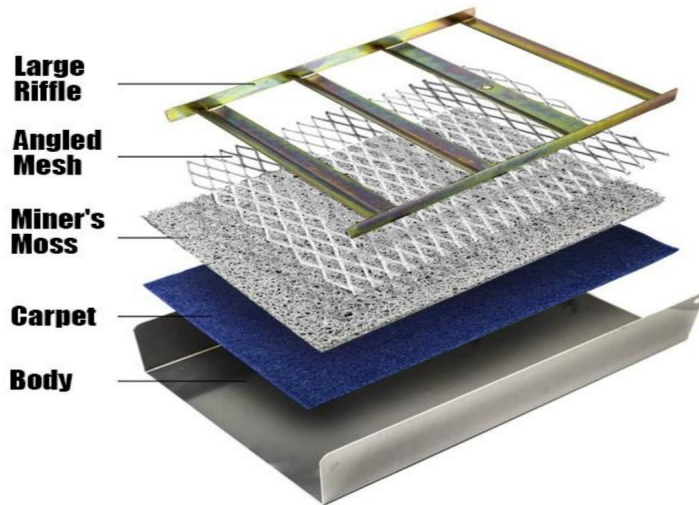

#### Lagerung der Einheit

1. Stellen Sie sicher, dass der Teppich trocken ist, bevor Sie die Einheit lagern.
2. Entfernen Sie den Zuführer, setzen Sie die Schrauben und Muttern wieder in die Löcher am Zuführer ein und bringen Sie ihn zur Aufbewahrung wieder in den Mittelbolzen ein.



3-teiliges Faltdesign, extrem tragbar, lässt sich durch Lösen der Flügelmuttern zusammenfallen und passt problemlos in Ihren Rucksack oder 5-Gallonen-Eimer. Sie sind sofort nach dem Auspacken bereit, nach Gold zu suchen. Kein Zusammenbau erforderlich.



Host



Tote bag

Die neu entwickelte, zusammenklappbare, tragbare Goldwaschrinne aus Aluminium für den Außenbereich, 50 Zoll. Die leichte Aluminiumwaschrinne wiegt nur 7,5 Pfund und lässt sich auf nur 15 x 9 Zoll zusammenfallen. Extrem tragbar. Einfach durch Festziehen der Flügelmuttern. Dies beseitigt die häufigste Beschwerde über ähnliche, billigere Modelle, nämlich dass sie sich oft zusammenfallen, wenn man versucht, sie aus dem Bach zu heben. Dadurch ist diese Goldwaschrinne leicht zu transportieren, sodass Sie sie als Rucksack in jeden Fluss, Bach, jede abgelegene Gegend überall mitnehmen können. Sie ist ideal für alle erfahrenen Bergleute sowie für Goldwasch-Anfänger und Erwachsene.

Maximieren Sie die Effizienz Ihrer Goldsuche und Ihres Goldabbaus. Dieses Produkt wurde von erfahrenen Goldsuchern und einem professionellen Team entwickelt.

## WARTUNG

1. Vermeiden Sie längere Sonneneinstrahlung, um der Hautalterung vorzubeugen.

**Adresse:** Shuangchenglu 803nong11hao1602A-1609shi, baoshanqu,  
Shanghai 200000 CN.

**Nach AUS importiert:** SIHAO PTY LTD, 1 ROKEVA STREETEASTWOOD  
NSW 2122 Australien

**Importiert in die USA:** Sanven Technology Ltd., Suite 250, 9166 Anaheim  
Ort, Rancho Cucamonga, CA 91730

<b>Vertreter der EG</b>	
-------------------------	--

E-CrossStu GmbH  
Mainzer Landstr.69, 60329 Frankfurt am Main.

<b>UK REP</b>	
---------------	--

YH CONSULTING LIMITED.  
C/O YH Consulting Limited Office 147, Centurion House,  
London Road, Staines-upon-Thames, Surrey, TW18 4AX



**VEVOR**®  
TOUGH TOOLS, HALF PRICE

Technischer Support und E-Garantie-Zertifikat  
[www.vevor.com/support](http://www.vevor.com/support)



# VEVOR<sup>®</sup>

## TOUGH TOOLS, HALF PRICE

Assistance technique et certificat de garantie  
électronique [www.vevor.com/support](http://www.vevor.com/support)

### BOÎTE À ÉCLUSE

Nous continuons à nous engager à vous fournir des outils à des prix compétitifs.  
« Économisez la moitié », « Moitié prix » ou toute autre expression similaire utilisée par nous ne représente qu'une estimation des économies que vous pourriez réaliser en achetant certains outils chez nous par rapport aux grandes marques et ne couvre pas nécessairement toutes les catégories d'outils que nous proposons.

Nous vous rappelons de bien vouloir vérifier soigneusement lorsque vous passez une commande chez nous si vous économisez réellement la moitié par rapport aux grandes marques.



**VEVOR**<sup>®</sup>  
TOUGH TOOLS, HALF PRICE

Boîte à écluse

Modèle : SL-12T



Modèle : SL-50T



**BESOIN D'AIDE? CONTACTEZ-NOUS!**

Vous avez des questions sur nos produits ? Vous avez besoin d'assistance technique ?  
N'hésitez pas

à nous contacter : Assistance technique et certificat de garantie  
électronique [www.vevor.com/support](http://www.vevor.com/support)

Il s'agit de la notice d'utilisation d'origine. Veuillez lire attentivement toutes les instructions du manuel avant de l'utiliser. VEVOR se réserve le droit d'interpréter clairement notre manuel d'utilisation. L'apparence du produit dépend du produit que vous avez reçu. Veuillez nous excuser, nous ne vous informerons plus en cas de mise à jour technologique ou logicielle de notre produit.

## INSTRUCTIONS

Merci beaucoup d'avoir choisi cette boîte Sluice. Veuillez lire toutes les instructions avant de l'utiliser. Les informations vous aideront à obtenir le meilleur résultats possibles.

### AVERTISSEMENT:

1. Travaillez dans un environnement de travail sûr. Gardez votre espace de travail propre, bien éclairé et exempt de distractions.
2. Ce produit n'est ni un jouet ni un coffre à jouets. Ne laissez pas les enfants jouer avec avec ou à proximité de cet article.

**CONCEPTION PORTABLE :** Conception de la boîte à écluse par une boîte en aluminium légère construction cette boîte à écluse est légère avec des poignées confortables et faciles à transporter. Vous aide à le transporter avec vous et à changer d'emplacement à tout moment.

**UTILISATION SANS EFFORT :** Tout peut être emballé dans votre sac à dos, prêt à l'emploi déployer. Tout ce que vous avez à faire est de vous assurer que votre boîte à écluse est de niveau sur le terrain. Lorsque étendu dans le courant, le corps de la boîte à écluse est conçu pour se verrouiller de manière rigide en place de sorte que une fois retiré, il ne se replie pas et ne s'effondre pas sans avertissement

**CONSTRUCTION DURABLE :** Conçu pour être utilisé, conçu pour être portable

La boîte à écluse à dos pour la récupération de l'or est légère et fabriquée en aluminium hautement durable et antirouille. Elle résistera sûrement aux environnements les plus difficiles

**RÉCUPÉRATION D'OR À HAUT RENDEMENT :** Des riffles en acier galvanisé de calibre 18 sont intégrées tout au long du canal sédimentaire créant des turbulences d'eau qui piègent les paillettes d'or et une petite farine d'or dans la mousse de mineur en vinyle tissé qui est préinstallée et prêt à l'emploi dès la sortie de la boîte

**CARACTÉRISTIQUES :** Dimensions étendues : 30" de longueur ; 30" x 8" x 3" poids à 5 lb; Livré avec tapis, mousse de mineur en vinyle tissé.

**CARACTÉRISTIQUES :** Dimensions étendues : 30" de longueur ; 30" x 8" x 3" poids à 5 lb; Livré avec tapis, mousse de mineur en vinyle tissé.

## SL-12T



Poêle à double raffle de 10 et 12 pouces - 1  
pelle en plastique robuste - 1 outil de  
ramassage magnétique de 8 lb - 1 paire  
de pinces grossissantes - 1 flacon à verre  
en plastique - 3 pipettes en  
plastique - 3 flacons de  
rangement en verre - 3  
mini tamis classificateur de 6 pouces--1  
Boîte à écluse en aluminium de 12 pouces - 1  
sac à dos à cordon noir--1

## SL-50T



poêles à or - 2  
boîtes à écluse pliantes - 1  
classificateurs d'or de six pouces - 2  
aimants séparateurs d'or de sable noir - 1  
bouteille à éteindre--3  
pipettes en plastique--3  
flacons en or--3  
pelle Paydirt--1 cuillère  
Huntley--1 jeu de pinces  
à loupe--1  
un mini ensemble de pics à crevasses pour  
roches - 4 sacs à dos à cordon noir - 1

## MODÈLE ET PARAMÈTRES

Modèle		SL-12T	SL-50T
L	Pouces	12	50
	mm	305	1270
W1	Pouces	3.5	9
	mm	89	228
W2	Pouces	---	13.7
	mm	---	349

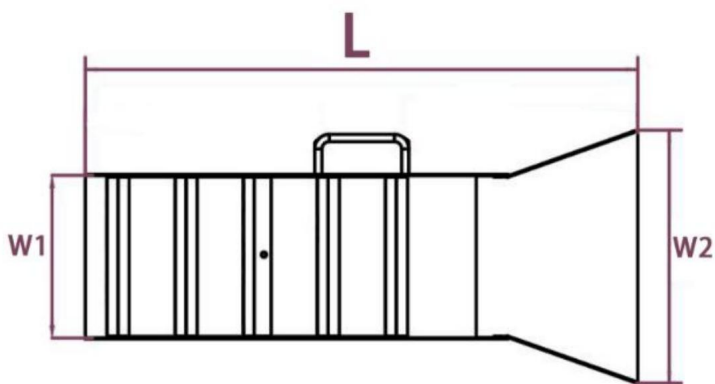

## MONTAGE ET UTILISATION

## Installation

1. À partir du neuf : retirez la poignée et le boulon sur le côté avec les vis fournies.
2. Dévissez l'écrou papillon et retirez l'évasement du centre de l'unité.

Fixez le même écrou papillon sur le goujon central.

3. Placez l'évasement sur l'extrémité du chargeur et fixez-le avec des vis et des écrous à oreilles fourni. 4.

votre unité est maintenant entièrement assemblée.

#### Placement de l'unité

1. Pour que l'appareil fonctionne correctement. À titre de suggestion, le chargeur peut être ajusté pour être 2-1/2 pouces plus haut que l'extrémité arrière.

2. Placez l'appareil dans une eau peu profonde ne dépassant pas la hauteur des côtés.

3. Placez une pelle pleine de matériau dans le chargeur au-dessus du tapis.

le matériau devrait immédiatement commencer à s'écouler dans la boîte à écluse. 50% de

le matériau est piégé derrière les riffles tandis que les 50 % restants sont lavés

en aval. (il s'agit du débit et de l'angle appropriés lorsque cela est atteint). Remarque :

le débit d'eau est trop lent si l'unité se remplit de sable et de gravier - vous devez alors

augmenter votre débit d'eau, votre angle ou les deux pour atteindre les 50 % piégés

et les 50% qui vont en aval.

#### Enlever l'or

1. Soulevez l'appareil hors de l'eau.

2. Desserrez l'écrou à oreilles et retirez le riffle et le métal déployé.

3. Retirez le tapis en l'enroulant avec les nervures tournées vers l'intérieur.

Placez le tapis roulé dans un seau rempli d'eau propre pour libérer l'or

Concentrés. Roulez le tapis dans le sens opposé et répétez.

4. Récupérez les concentrés du fond du seau.

#### Remontage

1. Remplacez le tapis dans l'unité.

2. Remettez le métal déployé sur le tapis, en vous assurant qu'il est au niveau de l'extrémité de l'unité, veuillez consulter l'image ci-dessous pour assurer un placement correct de métal déployé. (Il est possible de le mettre à l'envers).

3. Placez l'ensemble de riffle sur le métal déployé.

4. Le métal déployé et le riffle doivent être au même angle.

5. Serrez avec l'écrou à oreilles fourni.

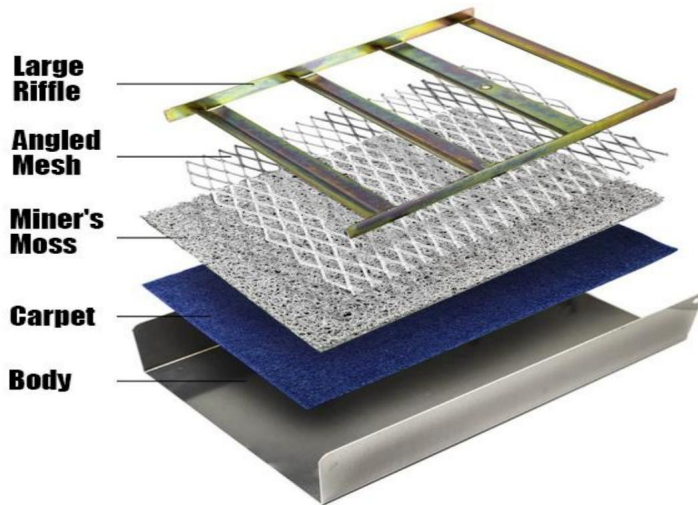

Stockage de

l'unité 1. Assurez-vous que le tapis est sec avant de ranger l'unité.

2. Retirez le chargeur et remplacez les vis et les écrous dans les trous du chargeur et remettez-les au goujon central pour le stockage.





Conception pliable en 3 parties, extrêmement portable, se repliant en desserrant les écrous à oreilles de connexion, il se rangera directement dans votre sac à dos ou votre seau de 5 gallons. Vous êtes prêt à prospecter de l'or dès la sortie de l'emballage. Aucun assemblage requis.



Host



Tote bag

La nouvelle boîte à écluse d'or extérieure pliable en aluminium portable pour prospection d'or, 50 pouces. La boîte à écluse légère en aluminium ne pèse que 7,5 lb et se replie jusqu'à seulement 15 "x 9", extrêmement portable. simplement en serrant les écrous à oreilles de verrouillage. Cela résout la plainte la plus courante concernant les modèles similaires et moins chers, dans la mesure où ils se replient souvent lorsque vous essayez de les sortir du ruisseau. Permettant une portabilité facile, vous pouvez emporter cette boîte à écluse d'orpaillage dans n'importe quelle rivière, ruisseau, crique ou zone éloignée n'importe où. C'est idéal pour tous les mineurs expérimentés ainsi que pour les amateurs d'orpaillage débutants et les adultes.

Maximisez l'efficacité des opérations d'exploration et d'exploitation de l'or. Ce produit est développé par des prospecteurs expérimentés et une équipe de professionnels.

## ENTRETIEN

1. Évitez l'exposition prolongée au soleil pour éviter le vieillissement.

Adresse : Shuangchenglu 803nong11hao1602A-1609shi, baoshanqu, shanghai  
200000 CN.

Importé en Australie : SIHAO PTY LTD, 1 ROKEVA STREET, ASTWOOD  
NSW 2122 Australie

Importé aux États-Unis : Sanven Technology Ltd., Suite 250, 9166 Anaheim  
Lieu, Rancho Cucamonga, CA 91730



E-CrossStu GmbH

Mainzer Landstr.69, 60329 Francfort-sur-le-Main.



YH CONSULTING LIMITÉE.

C/O YH Consulting Limited Bureau 147, Centurion House,  
Route de Londres, Staines-upon-Thames, Surrey, TW18 4AX



**VEVOR**®  
**TOUGH TOOLS, HALF PRICE**

Assistance technique et certificat de garantie  
électronique [www.vevor.com/support](http://www.vevor.com/support)

# VEVOR<sup>®</sup>

## TOUGH TOOLS, HALF PRICE

Technische ondersteuning en e-garantiecertificaat

[www.vevor.com/support](http://www.vevor.com/support)

## SLUISDOOS

Wij streven er voortdurend naar om u gereedschappen tegen concurrerende prijzen te leveren.

"Save Half", "Half Price" of andere soortgelijke uitdrukkingen die wij gebruiken, geven alleen een schatting van de besparingen die u kunt behalen door bepaalde gereedschappen bij ons te kopen in vergelijking met de grote topmerken en betekent niet noodzakelijkerwijs dat alle categorieën gereedschappen die wij aanbieden, worden gedekt. Wij

herinneren u eraan om zorgvuldig te controleren of u daadwerkelijk de helft bespaart in vergelijking met de grote topmerken wanneer u een bestelling bij ons plaatst.



**VEVOR**<sup>®</sup>  
TOUGH TOOLS, HALF PRICE

**Sluiskast**

**Model: SL-12T**



**Model: SL-50T**



**HULP NODIG? NEEM CONTACT MET ONS OP!**

Heeft u vragen over het product? Heeft u technische ondersteuning nodig? Neem dan gerust contact met

ons op: **Technische ondersteuning en E-garantiecertificaat**  
[www.vevor.com/support](http://www.vevor.com/support)

Dit is de originele instructie, lees alle handleidingen zorgvuldig door voordat u het product gebruikt. VEVOR behoudt zich een duidelijke interpretatie van onze gebruikershandleiding voor. Het uiterlijk van het product is afhankelijk van het product dat u hebt ontvangen. Vergeef ons dat we u niet opnieuw zullen informeren als er technologie- of software-updates voor ons product zijn.

## INSTRUCTIES

Hartelijk dank voor het kiezen van deze Sluice box. Lees alle instructies voordat u het gebruikt. De informatie zal u helpen om het beste te bereiken mogelijke resultaten.

### **WAARSCHUWING:**

1. Werk in een veilige werkomgeving. Houd uw werkplek schoon, goed verlicht en vrij van afleidingen.
2. Dit product is geen speelgoed of speelgoedkist. Laat kinderen er niet mee spelen. met of in de buurt van dit item.

### **DRAAGBAAR ONTWERP:** Sluisbox-ontwerp door lichtgewicht aluminium box

constructie Deze sluis kast is licht van gewicht en heeft comfortabele, gemakkelijk te dragen handgrepen.

U kunt het apparaat gemakkelijk met u meenemen en op elk gewenst moment van locatie veranderen.

### **MOEITELOOS GEBRUIK:** Alles kan in uw rugzak worden opgeborgen, zodat u het meteen kunt gebruiken.

inzetten. Het enige wat u hoeft te doen is ervoor te zorgen dat uw sluis kast waterpas staat in het veld. Wanneer verlengd in de stroom is het sluis kast lichaam ontworpen om stevig op zijn plaats te worden vergrendeld, zodat wanneer het wordt verwijderd, vouwt het niet op en stort het zonder waarschuwing in

### **DUURZAME CONSTRUCTIE:** Gemaakt om te worden gebruikt, ontworpen om draagbaar te zijn

Backpack Sluice Box voor goudwinning is lichtgewicht en gemaakt van zeer duurzaam, roestvrij aluminium.

Het zal de zwaarste omgevingen zeker weerstaan

### **HOOGWAARDIGE GOUDWINNING:** 18 Gauge stalen verzinkte riffels zijn ingebouwd

door het hele sedimentkanaal, waardoor waterturbulentie ontstaat die goudvlokken vasthoudt

en klein goudmeel in het gewezen vinylmijnmos dat vooraf is geïnstalleerd en

direct uit de doos klaar voor gebruik

### **SPECIFICATIES:** Uitgebreide afmetingen: 30" lengte; 30" x 8" x 3" gewicht bij

5 lbs; Wordt geleverd met tapijt, gewezen vinyl mijnwerkersmos.

### **SPECIFICATIES:** Uitgebreide afmetingen: 30" lengte; 30" x 8" x 3" gewicht bij

5 lbs; Wordt geleverd met tapijt, gewezen vinyl mijnwerkersmos.



## SL-12T



10 en 12 inch dubbele riffle pan--1  
zware plastic schep--1 8 lbs  
magnetische oppaktool--1  
vergrootpincet--1 plastic snifferfles--3  
plastic pipetten--3 glazen  
opbergfles--3  
  
mini 6 inch classifierzeef--1  
12 inch aluminium sluiskast--1  
zwarte trekkoordrugzak--1

## SL-50T



goudpannen--2  
opvouwbare sluisdoos--1  
zes-inch goudclassificatoren--2  
zwart zand goudscheidingsmagneet--1  
snuffer fles--3  
plastic pipetten--3  
gouden flesjes--3  
paydirt scoop--1  
huntley lepel--1  
vergrootglas pincet set--1  
een mini-rotsspleetprikker set--4 zwarte  
trekkoordrugzak--1

## MODEL EN PARAMETERS

Model		SL-12T	SL-50T
lk	Duim	12	50
	mm	305	1270
W1	Duim	3.5	9
	mm	89	228
W2	Duim	---	13.7
	mm	---	349

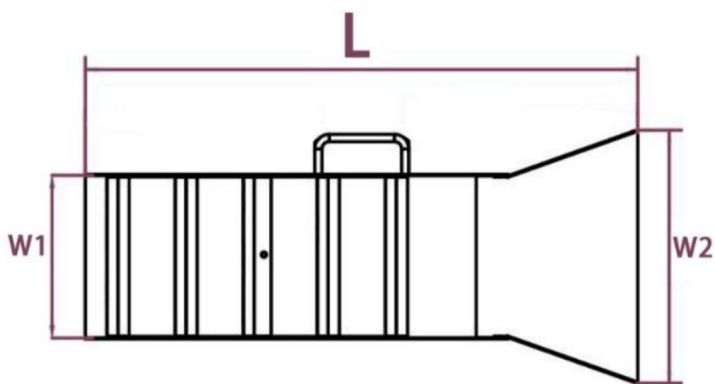

## MONTAGE EN GEBRUIK

### Opstelling

1. Vanaf nieuw: Verwijder de handgreep en bevestig de bout aan de zijkant met de meegeleverde schroeven.
2. Draai de vleugelmoer los en verwijder de flens uit het midden van het apparaat.

Bevestig dezelfde vleugelmoer op de middelste pen.

3. Plaats de flare op het uiteinde van de feeder en bevestig deze met schroeven en vleugelmoeren meegeleverd.

4. Uw apparaat is nu volledig gemonteerd.

## Eenheidsplaatsing

1. Om de unit goed te laten werken. Als suggestie kan de feeder

aangepast zodat deze 2-1/2 inch hoger is dan de achterkant.

2. Plaats het apparaat in ondiep water, niet hoger dan de hoogte van de zijanten.

3. Plaats een schep vol materiaal in de voederbak bovenop de mat.

het materiaal moet onmiddellijk door de sluiskast beginnen te stromen. 50% van

het materiaal wordt achter riffels gevangen terwijl de overige 50% wordt gewassen

stroomafwaarts. (dit is de juiste stroming en hoek wanneer dit bereikt is). Opmerking:

de waterstroom is te traag als het apparaat vol zit met zand en grind - dan moet u

verhoog de waterstroom, de hoek of beide om de 50% die wordt vastgehouden te bereiken

en de overige 50% gaat stroomafwaarts.

## Goud verwijderen

1. Til het apparaat uit het water.

2. Draai de vleugelmoer los en verwijder de groef en het uitgezette metaal.

3. Verwijder het tapijt door het op te rollen met de ribbels naar binnen.

Leg het opgerolde tapijt in een emmer gevuld met schoon water om het goud vrij te maken

concentraten. Rol het tapijt in de tegenovergestelde richting en herhaal.

4. Haal het concentraat uit de bodem van de emmer.

## Opnieuw in elkaar zetten

1. Vervang het tapijt in het apparaat.

2. Plaats het strekmetaal terug in het tapijt en zorg ervoor dat het waterpas ligt met het uiteinde van de eenheid, zie de onderstaande afbeelding om de juiste plaatsing van de eenheid te garanderen. geëxpandeerd metaal. (Het is mogelijk om het achterstevoren te plaatsen).

3. Plaats de riffelconstructie over het geëxpandeerde metaal.

4. Het geëxpandeerde metaal en de ribbel moeten in dezelfde hoek staan.

5. Draai vast met de meegeleverde vleugelmoer.

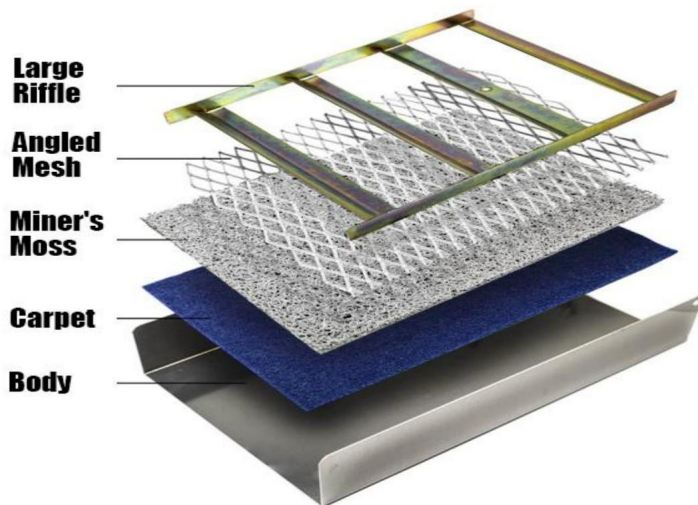

#### Opslag van de unit

1. Zorg ervoor dat het tapijt droog is voordat u de unit opbergt.
2. Verwijder de voederbak en plaats de schroeven en moeren terug in de gaten op de voederbak. Plaats de voederbak terug op de middelste bout voor opslag.



3-delig opvouwbaar ontwerp, extreem draagbaar, opvouwbaar door de verbindende vleugelmoeren los te draaien, past zo in uw rugzak of 5 gallon emmer. U bent klaar om direct uit de verpakking naar goud te zoeken. Geen montage vereist.



Host



Tote bag

De nieuw ontworpen Outdoor Gold Sluice Box Folding Aluminium Portable Gold Prospecting, 50 Inch. De lichtgewicht aluminium sluisbox weegt slechts 7,5 lbs en is opvouwbaar tot slechts 15" x 9", Extreem draagbaar. Gewoon door de borgmoeren aan te draaien. Dit lost de meest voorkomende klacht over vergelijkbare, goedkopere modellen op, namelijk dat ze vaak opvouwden als je ze uit de beek probeerde te tillen. Hierdoor is deze sluisbox voor goudpannen gemakkelijk te vervoeren, zodat je hem overal mee naartoe kunt nemen, naar elke rivier, beek, kreek of afgelegen gebied. Dit is ideaal voor alle ervaren mijnwerkers, maar ook voor beginnende liefhebbers van goudpannen en volwassenen.

Maximaliseer de efficiëntie van goudexploratie- en mijnbouwactiviteiten. Dit product is ontwikkeld door ervaren goudzoekers en een professioneel team.

## ONDERHOUD

1. Vermijd langdurige blootstelling aan de zon om veroudering te voorkomen.

**Adres:** Shuangchenglu 803nong11hao1602A-1609shi, baoshanqu, shanghai  
200000 CN.

**Geïmporteerd naar AUS:** SIHAO PTY LTD, 1 ROKEVA STREETEASTWOOD  
NSW 2122 Australië

**Geïmporteerd naar de VS:** Sanven Technology Ltd., Suite 250, 9166 Anaheim  
Plaats, Rancho Cucamonga, CA 91730



E-CrossStu GmbH  
Mainzer Landstr.69, 60329 Frankfurt am Main.



YH CONSULTING LIMITED.  
C/O YH Consulting Limited Kantoor 147, Centurion House,  
Londen Road, Staines-upon-Thames, Surrey, TW18 4AX



**VEVOR**<sup>®</sup>  
TOUGH TOOLS, HALF PRICE

Technische ondersteuning en e-  
garantiecertificaat [www.vevor.com/support](http://www.vevor.com/support)



# VEVOR®

## TOUGH TOOLS, HALF PRICE

Teknisk support och e-garanticertifikat

[www.vevor.com/support](http://www.vevor.com/support)

### SLUSSLÅDA

Vi fortsätter att vara engagerade i att ge dig verktyg till konkurrenskraftiga priser. "Spara hälften", "halva priset" eller andra liknande uttryck som används av oss representerar bara en uppskattning av besparingar du kan dra nytta av att köpa vissa verktyg hos oss jämfört med de stora toppmärkena och betyder inte nödvändigtvis att täcka alla kategorier av verktyg som erbjuds av oss. Du påminns vänligen om att noggrant kontrollera när du gör en beställning hos oss om du faktiskt sparar hälften i jämförelse med de främsta stora varumärkena.



**VEVOR**<sup>®</sup>  
TOUGH TOOLS, HALF PRICE

**Sluslåda**

**Modell: SL-12T**



**Modell: SL-50T**



**BEHÖVER HJÄLP? KONTAKTA OSS!**

Har du produktfrågor? Behöver du teknisk support? Kontakta oss gärna: **Teknisk support och e-garanticertifikat [www.vevor.com/support](http://www.vevor.com/support)**

Detta är den ursprungliga instruktionen, läs alla instruktioner noggrant innan du använder den. VEVOR reserverar sig för en tydlig tolkning av vår användarmanual. Utseendet på produkten är beroende av den produkt du fått. Ursäkta oss att vi inte kommer att informera dig igen om det finns någon teknik eller mjukvaruuppdateringar på vår produkt.

## INSTRUKTIONER

Tack så mycket för att du valde denna Sluice-box. Vänligen läs alla instruktioner innan du använder den. Informationen hjälper dig att uppnå det bästa möjliga resultat.

### **VARNING:**

1. Arbeta i en säker arbetsmiljö. Håll ditt arbetsområde rent, väl upplyst och fritt från distraktioner.
2. Denna produkt är inte en leksak eller en leksakskrin. Låt inte barn leka med eller nära denna artikel.

**BÄRBAR DESIGN:** Sluice Box design av Lättvikts aluminiumlåda konstruktion denna slusslåda är lätt i vikt med bekväma handtag som är lätta att bära. Hjälp dig att bära den med dig och byta plats när du vill.

**ENKEL ANVÄNDNING:** Allt kan packas ihop i din ryggsäck redo att distribuera. Allt du behöver göra är att se till att din slusslåda står plant i fält. När förlängd i ström är slusslådans kropp utformad för att låsa fast på plats så att när den tas bort fälls den inte ihop och kollapsar utan förvarning

**HÅLLBAR KONSTRUKTION:** Gjord för att användas, designad för att vara bärbar Backpack Sluice Box for Gold Recovery är lätt gjord av mycket hållbart, rostfritt aluminium. Det kommer att stå emot de tuffaste miljöerna

**HÖGAVKASTANDE GULDÅTERVINNING:** 18 gauge stålförzinkade gevärd är inbyggda genom hela sedimentkanalen skapar vattenturbulens som fångar guldflika och litet guldmjöl i den vävda vinylgruvarmossan som är förinstallerad och redo att användas ur kartongen

**SPECIFIKATIONER:** Utökade mått: 30" Längd; 30" x 8" x 3" vikt vid 5 pund; Levereras med matta, vävd vinylminers mossor.

**SPECIFIKATIONER:** Utökade mått: 30" Längd; 30" x 8" x 3" vikt vid 5 pund; Levereras med matta, vävd vinylminers mossor.

## SL-12T



10 och 12 tums panna med dubbla  
gevär--1 kraftig plastskopa--1  
8lbs magnetiskt upptagningsverktyg-1  
par förstöringspincett--1 snifterflaska  
i plast--3 plastpipetter--3  
förvaringsflaska av  
glas--3  
mini 6 tums sorteringssikt-1  
12 tums slusslåda i aluminium--1  
svart ryggsäck med dragsko--1

## SL-50T



guldpannor--2  
vikbara slussboxar--1  
sex-tums guldklassificerare--2  
svart sandguldseparerande magnet--1  
snusflaska--3  
plastpipetter--3  
guldfaskor--3  
paydirt scoop--1  
huntley-sked--1  
förstöringspincett set--1  
en mini klippspalte--4 svarta ryggsäckar  
med dragsko--1

## MODELL OCH PARAMETRAR

Modell		SL-12T	SL-50T
L	Inches	12	50
	mm	305	1270
W1	Inches	3.5	9
	mm	89	228
W2	Inches	---	13.7
	mm	---	349

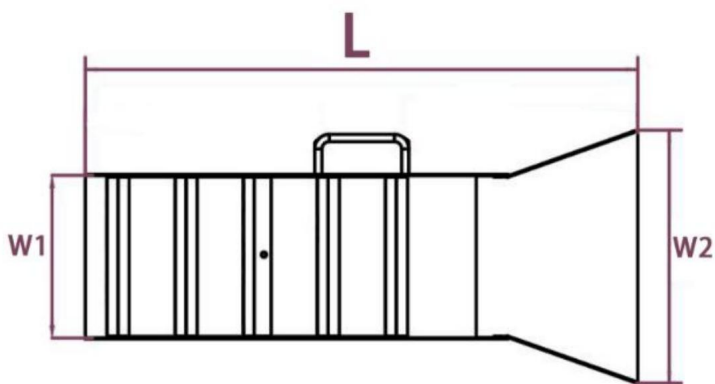

## MONTERING OCH ANVÄNDNING

### Uppställning

1. Från ny: Ta bort handtaget och skruva åt sidan med medföljande skruvar.
2. Skruva loss vingmuttern och ta bort flänsen från enhetens mitt.

Fäst samma vingmutter på mittbulten.

3. Placera flänsen på matarändan och fäst med skruvar och vingmuttrar försedd. 4.

din enhet är nu färdigmonterad.

### Enhetsplacering

1. För att enheten ska fungera korrekt. Som ett förslag kan mataren vara justerad för att vara 2-1/2 tum högre än baksidan.

2. Placera enheten på grunt vatten högst på höjden på sidorna.

3. Placera spaden full med material i mataren ovanpå mattan.

materialet ska omedelbart börja rinna ner i slusslådan. 50 % av

materialet fångas bakom riffel medan de andra 50% tvättas

nedströms. (detta är rätt flöde & vinkel när detta uppnås). Notera:

vattenflödet är för långsamt om enheten fylls med sand och grus - du måste då

öka ditt vattenflöde, vinkel eller båda för att uppnå 50 % som fångas

och 50 % går nedströms.

### Ta bort guld

1. Lyft enheten från vattnet.

2. Lossa vingmuttern och ta bort gevär och sträckmetall.

3. Ta bort mattan genom att rulla upp den med ribborna inåt.

Placera den rullade mattan i en hink fylld med rent vatten för att frigöra guld

koncentrat. Rulla mattan i motsatt riktning och upprepa.

4. Panna koncentrat från botten av hinken.

### Återmontering

1. Byt ut mattan i enheten.

2. Byt ut sträckmetall i över mattan och se till att den är i nivå med änden

av enheten, se bilden nedan för att säkerställa korrekt placering av

sträckmetall. (Det går att lägga in baklänges).

3. Placera gevärsenheten över sträckmetall.

4. Sträckmetall och gevär ska vara i samma vinkel.

5. Dra åt med den medföljande vingmuttern.

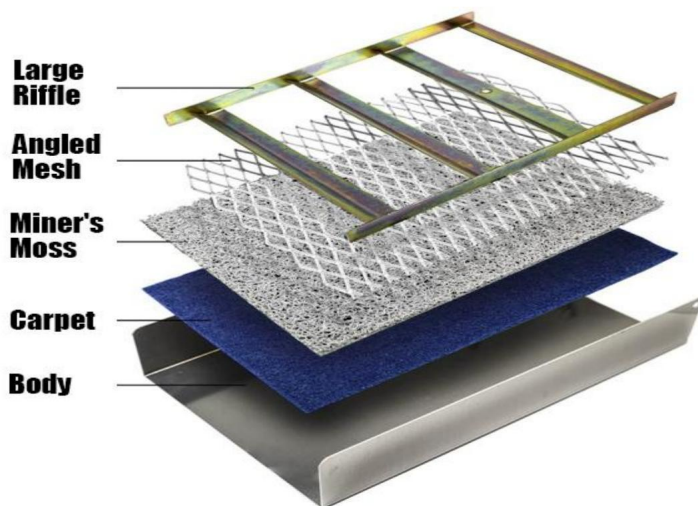

### Förvaring av

**enheten** 1. Se till att mattan är torr innan enheten förvaras.

2. Ta bort mataren och sätt tillbaka skruvarna och muttrarna i hålen på mataren och återgå till mittbulten för förvaring.





3-delad hopfällbar design, extremt bärbar, fällbar ned i storlek genom att lossa de anslutande vingmuttrarna, den kommer att packas direkt i din ryggsäck eller 5 gallon hink. Du är redo att leta efter guld direkt ur förpackningen. Ingen montering krävs.



Host



Tote bag

Den nydesignade Outdoor Gold Sluice Box Folding Aluminium Portable Gold Prospecting, 50 tum. den lätta sluslådan i aluminium väger bara 7,5 pund och fälls ihop till bara 15" x 9", Extremt bärbar. helt enkelt genom att dra åt låsvingmuttrarna. Detta tar hand om det vanligaste klagomålet om liknande, billigare modeller genom att de ofta fälls ihop när du försökte plocka upp dem ur strömmen. möjliggör enkel portabilitet så att du kan ryggsäcka denna guldvaskningslusslåda till vilken flod, bäck, bäck eller avlägset område som helst. Detta är idealiskt för alla erfarna gruvarbetare såväl som nybörjare av guldvaskningsentusiaster och vuxna.

Maximera effektiviteten av guldprospektering och gruvsdrift. Denna produkt är utvecklad av erfarna prospektörer och ett professionellt team.

## UNDERHÅLL

1. Undvik långvarig exponering för solen för att undvika åldrande.

**Address:** Shuangchenglu 803nong11hao1602A-1609shi, baoshanqu, shanghai 200000 CN.

**Importerad till AUS:** SIHAO PTY LTD, 1 ROKEVA STREETEASTWOOD NSW 2122 Australien

**Importerad till USA:** Sanven Technology Ltd., Suite 250, 9166 Anaheim Place, Rancho Cucamonga, CA 91730



E-CrossStu GmbH  
Mainzer Landstr.69, 60329 Frankfurt am Main.



YH CONSULTING LIMITED.  
C/O YH Consulting Limited Office 147, Centurion House,  
London Road, Staines-upon-Thames, Surrey, TW18 4AX



**VEVOR**®  
TOUGH TOOLS, HALF PRICE

Teknisk support och e-garanticertifikat  
[www.vevor.com/support](http://www.vevor.com/support)

# VEVOR<sup>®</sup>

## TOUGH TOOLS, HALF PRICE

Soporte técnico y certificado de garantía

electrónica [www.vevor.com/support](http://www.vevor.com/support)

### CAJA DE ESCLUSA

Seguimos comprometidos a brindarle herramientas a precios competitivos.

"Ahorre la mitad", "mitad de precio" o cualquier otra expresión similar que utilicemos solo representa una estimación del ahorro que podría obtener al comprar ciertas herramientas con nosotros en comparación con las principales marcas y no necesariamente significa que cubra todas las categorías de herramientas que ofrecemos. Le recordamos que, al realizar un pedido con nosotros, verifique cuidadosamente si realmente está ahorrando la mitad en comparación con las principales marcas.



**VEVOR**<sup>®</sup>  
TOUGH TOOLS, HALF PRICE

Caja de compuerta

Modelo: SL-12T



Modelo: SL-50T



¿NECESITA AYUDA? ¡CONTÁCTENOS!

¿Tiene preguntas sobre el producto? ¿Necesita asistencia técnica? No dude en ponerse en contacto con

nosotros: Asistencia técnica y certificado de garantía electrónica  
[www.vevor.com/support](http://www.vevor.com/support)

Estas son las instrucciones originales, lea atentamente todas las instrucciones del manual antes de utilizar el producto. VEVOR se reserva una interpretación clara de nuestro manual de usuario. La apariencia del producto estará sujeta al producto que recibió. Perdónenos por no informarle nuevamente si hay actualizaciones de tecnología o software en nuestro producto.

## INSTRUCCIONES

Muchas gracias por elegir esta caja Sluice. Lea todas las instrucciones.

Instrucciones antes de usarlo. La información le ayudará a lograr el mejor resultado.

Posibles resultados.

### ADVERTENCIA:

1. Trabaje en un entorno de trabajo seguro. Mantenga su área de trabajo limpia, bien iluminada y libre de distracciones.
2. Este producto no es un juguete ni un baúl de juguetes. No permita que los niños jueguen con él. con o cerca de este artículo.

**DISEÑO PORTÁTIL:** Diseño de caja de compuerta con caja de aluminio liviana

Construcción: esta caja de compuerta es liviana y tiene asas cómodas y fáciles de transportar.

Te ayuda a llevarlo contigo y cambiarlo de ubicación en cualquier momento que quieras.

**USO SIN ESFUERZO:** Todo se puede guardar en tu mochila listo para usar.

Despliegue. Todo lo que necesita hacer es asegurarse de que su caja de compuerta esté nivelada en el campo.

Extendido en la corriente, el cuerpo de la caja de compuerta está diseñado para bloquearse rígidamente en su lugar de modo que

Al retirarlo, no se pliega ni colapsa sin previo aviso.

**CONSTRUCCIÓN DURADERA:** Fabricada para usarse, diseñada para ser portátil.

La caja de esclusa tipo mochila para la recuperación de oro es liviana y está hecha de aluminio resistente al óxido y muy duradero. Seguramente resistirá los entornos más hostiles.

**RECUPERACIÓN DE ORO DE ALTO RENDIMIENTO:** Los rifles de acero galvanizado calibre 18 están incorporados

A lo largo del canal de sedimentos se crea una turbulencia en el agua que atrapa las escamas de oro.

y un poco de harina de oro en el musgo de mineros de vinilo tejido que está preinstalado y

Listo para usar nada más sacarlo de la caja

**ESPECIFICACIONES:** Dimensiones extendidas: 30" de largo; 30" x 8" x 3" de peso

5 libras; Viene con alfombra, tejido de vinilo musgo de minero.

**ESPECIFICACIONES:** Dimensiones extendidas: 30" de largo; 30" x 8" x 3" de peso

5 libras; Viene con alfombra, tejido de vinilo musgo de minero.



## SL-12T



Bandeja de doble escoba de 10 y 12 pulgadas--1  
cuchara de plástico resistente--1 herramienta  
de recogida magnética de 8 libras--1 par de  
pinzas de aumento--1 botella de plástico con  
copa--3 pipetas de plástico--3 frasco  
de almacenamiento de  
vidrio--3  
Mini tamiz clasificador de 6 pulgadas - 1  
Caja de compuerta de aluminio de 12 pulgadas - 1  
Mochila negra con cordón--1

## SL-50T



Bandejas de oro--2  
Caja de compuerta plegable--1  
Clasificadores de oro de seis pulgadas--2  
Imán separador de oro de arena negra--1  
Botella apagavelas--3  
pipetas de plástico--3 viales  
de oro--3  
Pala para recoger  
suciedad: 1 cuchara  
Huntley: 1 lupa y juego de pinzas: 1  
Un mini juego de ganzúas para grietas en rocas: 4  
mochilas negras con cordón: 1

## MODELO Y PARÁMETROS

Modelo		SL-12T	SL-50T
yo	Pulgadas	12	50
	mm	305	1270
W1	Pulgadas	3.5	9
	mm	89	228
W2	Pulgadas	---	13.7
	mm	---	349

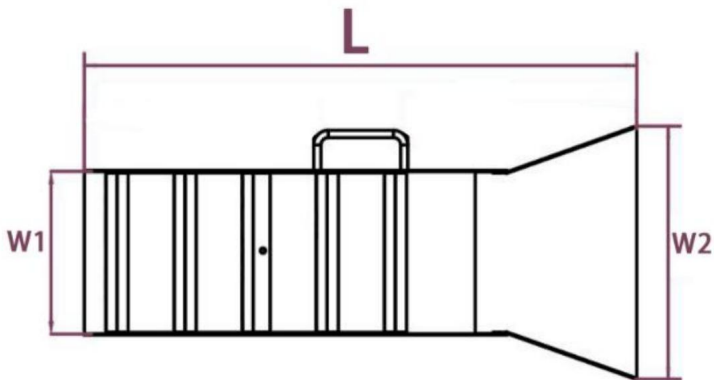

## MONTAJE Y USO

### Configuración

1. Desde nuevo: Retire la manija y atorníllela al costado con los tornillos provistos.
2. Desatornille la tuerca de mariposa y retire la cubierta del centro de la unidad.

Asegure la misma tuerca de mariposa en el perno central.

3. Coloque la bengala en el extremo del alimentador y fjela con tornillos y tuercas de mariposa proporcionado.

4. Su unidad ahora está completamente ensamblada.

#### Colocación de la unidad

1. Para que la unidad funcione correctamente, como sugerencia, el alimentador puede ser ajustado para ser 2-1/2 pulgadas más alto que el extremo trasero.

2. Coloque la unidad en agua poco profunda a una altura no mayor que la de los lados.

3. Coloque una pala llena de material en el alimentador encima de la estera.

El material debe comenzar a fluir inmediatamente por la caja de compuerta. 50% de

El material queda atrapado detrás de los rifles mientras el otro 50% se lava.

corriente abajo. (este es el flujo y ángulo adecuados cuando se logra esto). Nota:

El flujo de agua es demasiado lento si la unidad se llena con arena y grava; entonces debe

Aumente el flujo de agua, el ángulo o ambos para lograr el 50 % atrapado.

y el 50% restante aguas abajo.

#### Quitando el oro

1. Levante la unidad del agua.

2. Afloje la tuerca de mariposa y retire el rifle y el metal expandido.

3. Retire la alfombra enrollándola con las nervaduras hacia adentro.

Coloque la alfombra enrollada en un balde lleno de agua limpia para liberar el oro.

Concentrados. Enrolle la alfombra en la dirección opuesta y repita.

4. La sartén concentra los ingredientes del fondo del balde.

#### Reensamblaje

1. Reemplace la alfombra en la unidad.

2. Vuelva a colocar el metal expandido sobre la alfombra, asegurándose de que esté nivelado con el extremo de la unidad, consulte la imagen a continuación para garantizar la colocación correcta de metal expandido. (es posible colocarlo al revés).

3. Coloque el conjunto del rifle sobre el metal expandido.

4. El metal expandido y el rifle deben estar en el mismo ángulo.

5. Apriete con la tuerca de mariposa proporcionada.

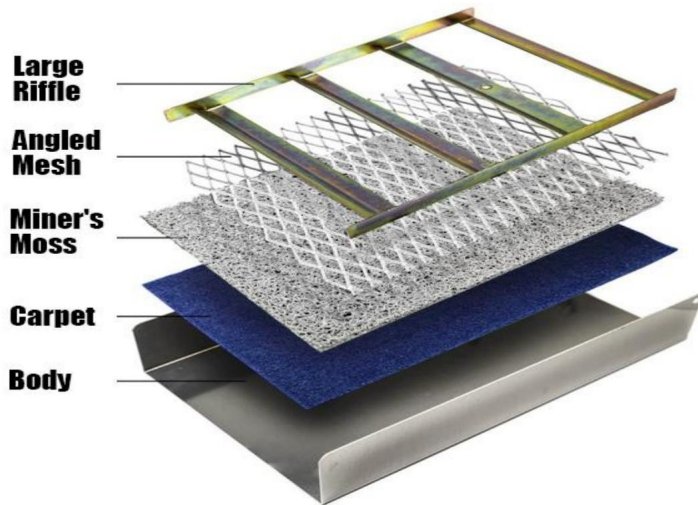

Almacenamiento de la

unidad 1. Asegúrese de que la alfombra esté seca antes de guardar la unidad.

2. Retire el alimentador y vuelva a colocar los tornillos y las tuercas en los orificios del alimentador y vuelva a colocarlo en el perno central para guardarlo.



Diseño plegable de 3 piezas, extremadamente portátil, se pliega en un tamaño reducido al aflojar las tuercas de mariposa de conexión, se guarda en una mochila o en un balde de 5 galones. Está listo para buscar oro nada más sacarlo del paquete. No requiere ensamblaje.



Host



Tote bag

La nueva caja de compuerta para oro al aire libre, plegable, de aluminio, portátil, para prospección de oro, de 50 pulgadas. La caja de compuerta de aluminio liviana pesa solo 7.5 libras y se pliega hasta solo 15" x 9", extremadamente portátil. simplemente apretando las tuercas de mariposa de bloqueo. Esto se ocupa de la queja más común sobre modelos similares y más baratos, ya que a menudo se doblaban cuando intentabas sacarlos del arroyo. Lo que permite una fácil portabilidad que puedes llevar con mochila esta caja de compuerta para la extracción de oro a cualquier río, arroyo, riachuelo o área remota en cualquier lugar. Esto es ideal para todos los mineros experimentados, así como para los entusiastas principiantes de la extracción de oro y los adultos.

Maximice la eficiencia de las operaciones de exploración y extracción de oro. Este producto fue desarrollado por prospectadores experimentados y un equipo profesional.

## MANTENIMIENTO

1. Evite la exposición prolongada al sol para evitar el envejecimiento.

Dirección: Shuangchenglu 803nong11hao1602A-1609shi, baoshanqu,  
shanghai 200000 CN.

Importado a Australia: SIHAO PTY LTD, 1 ROKEVA STREETEASTWOOD  
Nueva Gales del Sur 2122 Australia

Importado a EE. UU.: Sanven Technology Ltd., Suite 250, 9166 Anaheim  
Lugar, Rancho Cucamonga, CA 91730



E-CrossStu GmbH  
Mainzer Landstr.69, 60329 Fráncfort del Meno.



YH CONSULTING LIMITADA.  
C/O YH Consulting Limited Oficina 147, Centurion House,  
Carretera de Londres, Staines-upon-Thames, Surrey, TW18 4AX



**VEVOR**®  
**TOUGH TOOLS, HALF PRICE**

Soporte técnico y certificado de garantía  
electrónica [www.vevor.com/support](http://www.vevor.com/support)



# **VEVOR<sup>®</sup>**

## **TOUGH TOOLS, HALF PRICE**

Supporto tecnico e certificato di garanzia

elettronica [www.vevor.com/support](http://www.vevor.com/support)

### **SCATOLA CHIUSA**

Continuiamo a impegnarci per fornirvi strumenti a prezzi competitivi.

"Risparmia la metà", "Metà prezzo" o qualsiasi altra espressione simile da noi utilizzata rappresenta solo una stima del risparmio che potresti ottenere acquistando determinati utensili con noi rispetto ai principali marchi principali e non significa necessariamente coprire tutte le categorie di utensili da noi offerti. Ti ricordiamo gentilmente di verificare attentamente quando effettui un ordine con noi se stai effettivamente risparmiando la metà rispetto ai principali marchi principali.



**VEVOR**<sup>®</sup>  
TOUGH TOOLS, HALF PRICE

**Scatola di scarico**

**Modello: SL-12T**



**Modello: SL-50T**



**HAI BISOGNO DI AIUTO? CONTATTACI!**

Hai domande sul prodotto? Hai bisogno di supporto tecnico? Non esitare a contattarci:

**Supporto**

**tecnico e certificato di garanzia elettronica [www.vevor.com/  
support](http://www.vevor.com/support)**

Questa è l'istruzione originale, si prega di leggere attentamente tutte le istruzioni del manuale prima di utilizzare. VEVOR si riserva una chiara interpretazione del nostro manuale utente. L'aspetto del prodotto sarà soggetto al prodotto ricevuto. Vi preghiamo di perdonarci se non vi informeremo di nuovo se ci sono aggiornamenti tecnologici o software sul nostro prodotto.

## ISTRUZIONI

Grazie mille per aver scelto questa scatola Sluice. Si prega di leggere tutte le istruzioni prima di utilizzarlo. Le informazioni ti aiuteranno a ottenere il meglio possibili risultati.

### **AVVERTIMENTO:**

1. Operare in un ambiente di lavoro sicuro. Mantenere l'area di lavoro pulita, ben illuminata e libera da distrazioni.
2. Questo prodotto non è un giocattolo né un baule porta-giocattoli. Non permettere ai bambini di giocare con o vicino a questo articolo.

**DESIGN PORTATILE:** design della scatola di chiusura tramite scatola in alluminio leggero

Questa chiusa è leggera grazie alla sua costruzione e dotata di comode maniglie per un facile trasporto.

Ti aiuta a portarlo con te e a cambiare posizione in qualsiasi momento tu voglia.

**UTILIZZO SENZA SFORZO:** tutto può essere riposto nello zaino pronto per essere utilizzato distribuire. Tutto ciò che devi fare è assicurarti che la tua chiusa sia a livello nel campo. Quando esteso nel flusso il corpo della chiusa è progettato per bloccarsi rigidamente in posizione in modo che quando viene rimosso non si piega e non crolla senza preavviso

**COSTRUZIONE DUREVOLE:** Realizzato per essere utilizzato, progettato per essere portatile

Backpack Sluice Box per il recupero dell'oro è leggero, realizzato in alluminio antiruggine e altamente resistente. Sopperirà sicuramente gli ambienti più difficili

**RECUPERO DELL'ORO AD ALTO RENDIMENTO:** sono costruite delle riffles in acciaio zincato calibro 18

attraverso il canale dei sedimenti creando turbolenze d'acqua che intrappolano i fiocchi d'oro

e piccola farina d'oro nel muschio dei minatori di vinile intrecciato che è preinstallato e

pronto all'uso appena tolto dalla scatola

**SPECIFICHE:** Dimensioni estese: lunghezza 30"; peso 30" x 8" x 3" a

5 libbre; Viene fornito con tappeto, muschio dei minatori in vinile intrecciato.

**SPECIFICHE: Dimensioni estese :** lunghezza 30"; peso 30" x 8" x 3" a

5 libbre; Viene fornito con tappeto, muschio dei minatori in vinile intrecciato.

### Modello SL-12T



Padella doppia da 10 e 12 pollici - 1 cucchiaio di plastica resistente - 1 strumento di prelievo magnetico da 8 libbre - 1 paio di pinzette di ingrandimento - 1 bottiglia di plastica - 3 pipette di plastica - 3 fiale di vetro per la conservazione - 3 mini setaccio classificatore da 6 pollici--1 Scatola di scarico in alluminio da 12 pollici - 1 zaino nero con coulisse--1

### Modello SL-50T



padelle per l'oro--2 scatola di scarico pieghevole--1 classificatori per l'oro da sei pollici--2 magneti di separazione dell'oro con sabbia nera--1 bottiglia snuffer--3 pipette di plastica--3 fiale d'oro--3 paletta paydirt--1 cucchiaio huntley--1 set di pinzette con lente d'ingrandimento--1 un set di mini picconi per fessure di roccia--4 zaino con coulisse nero--1

## MODELLO E PARAMETRI

Modello		Modello SL-12T	Modello SL-50T
L	Pollici	12	50
	mm	305	1270
La1	Pollici	3.5	9
	mm	89	228
La2	Pollici	---	13.7
	mm	---	349

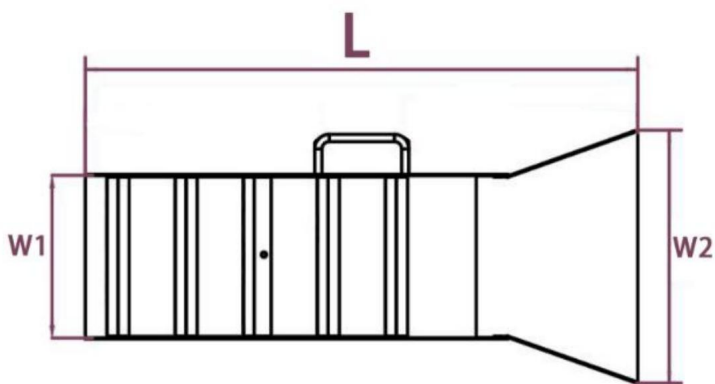

## MONTAGGIO E UTILIZZO

Impostare

1. Da nuovo: rimuovere la maniglia e avvitarla lateralmente con le viti in dotazione.
2. Svitare il dado ad alette e rimuovere la svasatura dal centro dell'unità.

Fissare lo stesso dado ad alette sul perno centrale.

3. Posizionare la svasatura sull'estremità dell'alimentatore e fissare con viti e dadi ad alette fornito. 4.

L'unità è ora completamente assemblata.

Posizionamento dell'unità

1. Per il corretto funzionamento dell'unità. Come suggerimento, l'alimentatore può essere regolato in modo da essere 2-1/2 pollici più alto rispetto alla parte posteriore.

2. Posizionare l'unità in acqua bassa, a un'altezza non superiore a quella dei lati.

3. Posizionare una pala piena di materiale nella mangiatoia sopra il tappetino. il materiale dovrebbe iniziare immediatamente a scorrere lungo la chiusa. 50% di il materiale viene intrappolato dietro le increspature mentre l'altro 50% viene lavato a valle. (questo è il flusso e l'angolo corretti quando questo viene raggiunto). Nota: il flusso dell'acqua è troppo lento se l'unità si riempie di sabbia e ghiaia - allora è necessario aumentare il flusso dell'acqua, l'angolazione o entrambi per raggiungere il 50% di intrappolamento e il 50% a valle.

### **Rimozione dell'oro**

1. Sollevare l'unità dall'acqua.

2. Allentare il dado ad alette e rimuovere la rigatura e la lamiera stirata.

3. Rimuovere la moquette arrotolandola con le stecche rivolte verso l'interno. Metti il tappeto arrotolato in un secchio pieno di acqua pulita per rilasciare l'oro concentrati. Arrotolare il tappeto nella direzione opposta e ripetere.

4. Raccogliere i concentrati dal fondo del secchio.

### **Riassemblaggio**

1. Sostituire la moquette nell'unità.

2. Riposizionare la lamiera stirata sopra il tappeto, assicurandosi che sia a livello con l'estremità dell'unità, vedere l'immagine sottostante per garantire il corretto posizionamento dell' lamiera stirata. (È possibile inserirla al contrario).

3. Posizionare il gruppo del fucile sulla lamiera stirata.

4. La lamiera stirata e la rigatura devono avere la stessa angolazione.

5. Serrare con il dado ad alette in dotazione.

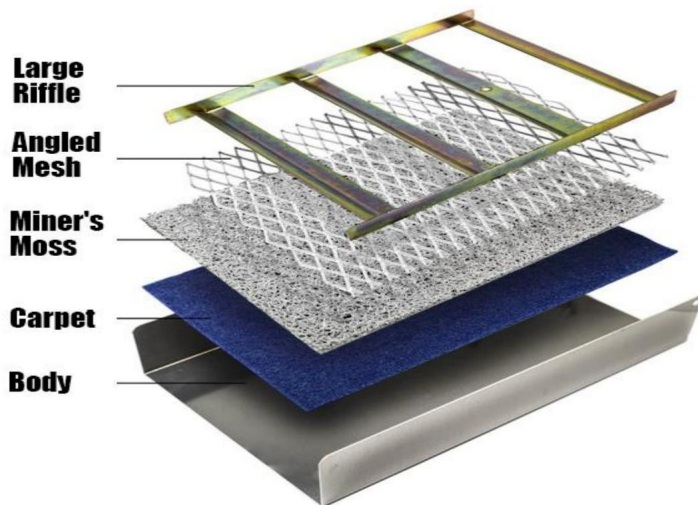

### Conservazione

**dell'unità** 1. Assicurarsi che il tappeto sia asciutto prima di riporre l'unità.

2. Rimuovere l'alimentatore e rimettere le viti e i dadi nei fori sull'alimentatore e rimetterlo al centro per riporlo.





Design pieghevole in 3 pezzi, estremamente portatile, si ripiega allentando i dadi ad alette di collegamento, si ripone direttamente nello zaino o nel secchio da 5 galloni. Sei pronto per cercare l'oro appena tolto dalla confezione. Non richiede montaggio.



Host



Tote bag

La nuova Outdoor Gold Sluice Box pieghevole in alluminio portatile per la ricerca dell'oro, 50 pollici. La leggera scatola in alluminio pesa solo 7,5 libbre e si piega fino a raggiungere le dimensioni di 15" x 9", estremamente portatile. Semplicemente stringendo i dadi ad alette di bloccaggio. Questo risolve il problema più comune sui modelli simili ed economici, ovvero che spesso si piegavano quando si cercava di raccogliarli dal ruscello. Consentendo una facile trasportabilità, puoi portare questa scatola per la ricerca dell'oro in qualsiasi fiume, ruscello, torrente o area remota ovunque. È l'ideale per tutti i minatori esperti, così come per gli appassionati principianti della ricerca dell'oro e per gli adulti.

Massimizza l'efficienza delle operazioni di esplorazione e estrazione dell'oro. Questo prodotto è sviluppato da cercatori esperti e da un team di professionisti.

## MANUTENZIONE

1. Evitare l'esposizione prolungata al sole per prevenire l'invecchiamento.

**Indirizzo:** Shuangchenglu 803nong11hao1602A-1609shi, baoshanqu, shanghai 200000 CN.

**Importato in AUS:** SIHAO PTY LTD, 1 ROKEVA STREETEASTWOOD

Nuovo Galles del Sud 2122 Australia

**Importato negli USA:** Sanven Technology Ltd., Suite 250, 9166 Anaheim Luogo, Rancho Cucamonga, CA 91730

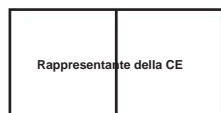

E-CrossStu GmbH

Mainzer Landstr.69, 60329 Francoforte sul Meno.



CONSULENZA YH LIMITATA.

C/O YH Consulting Limited Ufficio 147, Centurion House, Viale Europa, 101, 00186 Roma, Italia



**VEVOR**®  
TOUGH TOOLS, HALF PRICE

Supporto tecnico e certificato di garanzia  
elettronica [www.vevor.com/support](http://www.vevor.com/support)

# VEVOR<sup>®</sup>

## TOUGH TOOLS, HALF PRICE

Wsparcie techniczne i certyfikat gwarancji  
elektronicznej [www.vevor.com/support](http://www.vevor.com/support)

### SKRZYNIKA ŚLIZOWA

Nadal staramy się oferować Państwu narzędzia w konkurencyjnych cenach. „Oszczędź połowę”, „Połowa ceny” lub inne podobne wyrażenia używane przez nas stanowią jedynie szacunkowe oszczędności, jakie możesz uzyskać, kupując u nas określone narzędzia w porównaniu z głównymi markami i niekoniecznie oznaczają one objęcie wszystkich kategorii narzędzi oferowanych przez nas. Uprzejmie przypominamy, aby dokładnie sprawdzić, czy składając u nas zamówienie faktycznie oszczędzasz połowę w porównaniu z głównymi markami.



**VEVOR**<sup>®</sup>  
TOUGH TOOLS, HALF PRICE

Skrzynka śluzowa

Modele: SL-12T



Modele: SL-50T



POTRZEBUJESZ POMOCY? SKONTAKTUJ SIĘ Z NAMI!

Masz pytania dotyczące produktu? Potrzebujesz wsparcia technicznego? Skontaktuj się z nami: Wsparcie

techniczne i certyfikat E-Gwarancji [www.vevor.com/support](http://www.vevor.com/support)

To jest oryginalna instrukcja, przed użyciem należy uważnie przeczytać wszystkie instrukcje. VEVOR zastrzega sobie jasną interpretację naszej instrukcji obsługi. Wygląd produktu będzie zależał od produktu, który otrzymałeś. Prosimy o wybaczenie, że nie poinformujemy Cię ponownie, jeśli w naszym produkcie pojawią się jakiegokolwiek aktualizacje technologiczne lub oprogramowania.

## INSTRUKCJE

Dziękujemy bardzo za wybranie tej skrzynki Sluice. Przeczytaj proszę wszystkie przed użyciem zapoznaj się z instrukcją. Informacje te pomogą Ci osiągnąć najlepszy efekt możliwe wyniki.

### OSTRZEŻENIE:

1. Pracuj w bezpiecznym środowisku pracy. Utrzymuj miejsce pracy w czystości, dobrym oświetleniu i bez rozpraszaczy.
2. Ten produkt nie jest zabawką ani skrzynią na zabawki. Nie pozwalaj dzieciom bawić się z tym przedmiotem lub w jego pobliżu.

**PRZENOŚNA KONSTRUKCJA:** Konstrukcja śluzy wykonana z lekkiego aluminiowego pudełka

Konstrukcja tej śluzy jest lekka i wyposażona w wygodne, łatwe do przenoszenia uchwyty.

Pomożemy Ci nosić go ze sobą i zmieniać lokalizację, kiedy tylko chcesz.

**ŁATWE UŻYTKOWANIE:** Wszystko można spakować do plecaka i od razu zabrać ze sobą.

wdrożyć. Wszystko, co musisz zrobić, to upewnić się, że Twoja śluza jest wypoziomowana w terenie. Kiedy przedłużony w strumieniu korpus śluzy jest zaprojektowany tak, aby blokować się sztywno na miejscu, dzięki czemu po usunięciu nie składa się i nie zapada bez ostrzeżenia

**TRWAŁA KONSTRUKCJA:** Wykonana z myślą o użytkowaniu, zaprojektowana tak, aby była przenośna.

Plecak Sluice Box do odzyskiwania złota jest lekki, wykonany z bardzo wytrzymałego, odpornego na rdzę aluminium. Z pewnością wytrzyma najtrudniejsze warunki

**WYSOKA WYDAJNOŚĆ ODZYSKIWANIA ZŁOTA:** Wbudowane są karabiny ze stali ocynkowanej o grubości 18

w całym kanale osadowym, powodując turbulencje wodne, które zatrzymują płatki złota

i drobna złota mączka w tkanym winylowym mchu górniczym, który jest zainstalowany fabrycznie i

gotowy do użycia zaraz po wyjęciu z pudełka

**DANE TECHNICZNE:** Wymiary po rozszerzeniu: 30" długości; 30" x 8" x 3" wagi przy

5 funtów; W zestawie dywan, tkaniny winyl, mech minerski.

**DANE TECHNICZNE:** Wymiary po rozszerzeniu: 30" długości; 30" x 8" x 3" wagi przy

5 funtów; W zestawie dywan, tkaniny winyl, mech minerski.



## SL-12T



Podwójna miska na naboje 10 i 12 cali - 1  
wytrzymała plastikowa łyżka - 1 8-  
funtowe magnetyczne narzędzie do  
podnoszenia - 1 para powiększających pęset  
- 1 plastikowa butelka do picia -  
3 plastikowe pipety - 3  
szklane fiołki do przechowywania - 3  
mini 6-calowe sito klasyfikacyjne-1  
12-calowa aluminiowa skrzynka służowa--1  
czarny plecak ze ściągaczem--1

## SL-50T



patelnie do złota  
- 2 składane skrzynki służowe  
- 1 sześciocalowe klasyfikatory złota  
- 2 czarny magnes oddzielający złoto - 1  
butelka do gaszenia --3  
plastikowe pipety--3 złote  
fiołki--3  
łyżka do wyplat--1 łyżka  
huntley--1 zestaw pęset  
powiększających--1  
jeden zestaw małych wykalczek do szczelin  
skalnych - 4 czarne plecaki ze ściągaczem - 1

## MODEL I PARAMETRY

Model		SL-12T	SL-50T
L	Cale	12	50
	mm	305	1270
W1	Cale	3.5	9
	mm	89	228
W2	Cale	---	13.7
	mm	---	349

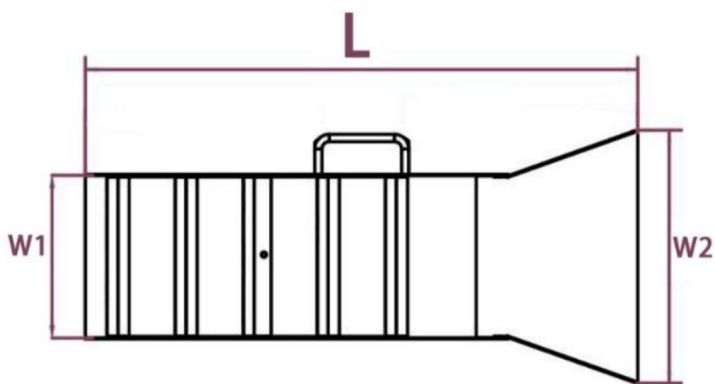

## MONTAŻ I UŻYTKOWANIE

Organizować coś

1. W przypadku nowości: Zdejmij uchwyt i przykręć go do boku za pomocą dołączonych śrub.
2. Odkręć nakrętkę skrzydełkową i zdejmij kołnierz ze środka urządzenia.

Zamocuj tę samą nakrętkę skrzydełkową na środkowym sworzniu.

3. Umieść flarę na końcu podajnika i przymocuj śrubami i nakrętkami skrzydełkowymi

4. Twoje

urządzenie jest teraz całkowicie zmontowane.

Umieszczenie jednostki

1. Aby urządzenie działało prawidłowo. Jako sugestię, podajnik może być

wyregulować tak, aby była o 2-1/2 cala wyższa od tylnej części.

2. Umieść urządzenie w płytkiej wodzie na głębokości nie większej niż wysokość jego boków.

3. Umieść łopatę pełną materiału w podajniku na macie.

materiał powinien natychmiast zacząć spływać w dół śluzy.50%

materiał jest zatrzymywany za rogami, podczas gdy pozostałe 50% jest prane

w dół strumienia. (to jest właściwy przepływ i kąt, gdy to zostanie osiągnięte). Uwaga:

przepływ wody jest zbyt wolny, jeśli jednostka jest wypełniona piaskiem i żwirem – wówczas należy

zwiększyć przepływ wody, kąt lub oba te elementy, aby uzyskać zatrzymanie 50% wody

a pozostałe 50% trafia w dół rzeki.

Usuwanie złota

1. Podnieś urządzenie z wody.

2. Odkręć nakrętkę skrzydełkową i zdejmij gwint oraz metalową siatkę rozprężną.

3. Zdejmij dywan, zwijając go żebrami do środka.

Umieść zwinięty dywan w wiadrze wypełnionym czystą wodą, aby uwolnić złoto

koncentraty. Zwiń dywan w kierunku przeciwnym i powtórz.

4. Zbierz koncentraty z dna wiadra.

Ponowne składanie

1. Wymień wykładzinę w mieszkaniu.

2. Wymień metalową siatkę na dywanie, upewniając się, że jest na równi z końcem jednostki, zapoznaj się z poniższym rysunkiem, aby upewnić się, że prawidłowo ją rozmieścisz siatka cięto-ciągniona. (Można założyć odwrotnie).

3. Umieść zespół karabinowy na metalowej konstrukcji cięto-ciągnionej.

4. Siatka cięto-ciągniona i rygiel powinny znajdować się pod tym samym kątem.

5. Dokręć dostarczoną nakrętkę skrzydełkową.

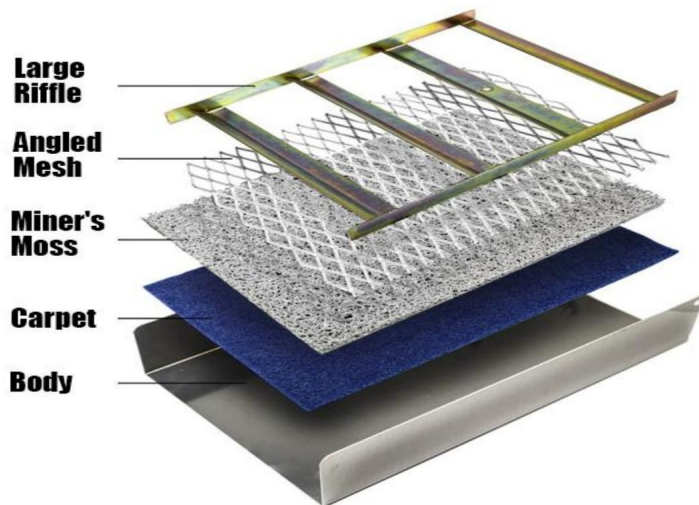

#### Przechowywanie

jednostki 1. Przed przechowywaniem jednostki należy upewnić się, że dywan jest suchy.

2. Wyjmij podajnik i wkręć śruby i nakrętki w otwory w podajniku, a następnie umieść je z powrotem na środkowym kołku w celu przechowywania.



Składana konstrukcja 3-częściowa, niezwykle przenośna, składana do mniejszych rozmiarów poprzez poluzowanie łączących nakrętek skrzydełkowych, można ją spakować do plecaka lub wiadra 5 galonów. Jesteś gotowy do poszukiwania złota od razu po wyjęciu z opakowania. Nie wymaga montażu.



Host



Tote bag

Nowo zaprojektowana zewnętrzna aluminiowa śluza do poszukiwań złota, składana, 50 cali. lekka aluminiowa śluza waży zaledwie 7,5 funta i składa się do zaledwie 15" x 9", niezwykle przenośna. po prostu dokręcając nakrętki skrzydełkowe. To rozwiązuje najczęstszą wadę podobnych, tańszych modeli, które często składały się, gdy próbowałeś je podnieść ze strumienia. umożliwiając łatwą przenośność, dzięki czemu możesz zabrać tę śluzę do płukania złota do dowolnej rzeki, strumienia, potoku lub odległego obszaru w dowolne miejsce. Jest to idealne rozwiązanie dla wszystkich doświadczonych górników, jak również początkujących entuzjastów płukania złota i dorosłych.

Zmaksymalizuj wydajność operacji eksploracji i wydobywania złota. Ten produkt został opracowany przez doświadczonych poszukiwaczy i profesjonalny zespół.

## KONSERWACJA

1. Unikaj długotrwałego wystawiania się na działanie promieni słonecznych, aby zapobiec starzeniu się skóry.

Adres: Shuangchenglu 803nong11hao1602A-1609shi, baoshanqu,  
szanghaj 200000 CN.

Importowane do AUS: SIHAO PTY LTD, 1 ROKEVA STREETEASTWOOD  
NSW 2122 Australia

Importowane do USA: Sanven Technology Ltd., Suite 250, 9166 Anaheim  
Miejsce, Rancho Cucamonga, CA 91730



E-CrossStu GmbH

Mainzer Landstr.69, 60329 Frankfurt nad Menem.



YH CONSULTING LIMITED.

C/O YH Consulting Limited Biuro 147, Centurion House,  
London Road, Staines-upon-Thames, Surrey, TW18 4AX



**VEVOR**®  
**TOUGH TOOLS, HALF PRICE**

Wsparcie techniczne i certyfikat gwarancji  
elektronicznej [www.vevor.com/support](http://www.vevor.com/support)