

# **VEVOR<sup>®</sup>**

## **TOUGH TOOLS, HALF PRICE**

Technical Support and E-Warranty Certificate [www.vevor.com/support](http://www.vevor.com/support)

### **METAL GARDEN FENCE**

### **USER MANUAL**

We continue to be committed to provide you tools with competitive price. "Save Half", "Half Price" or any other similar expressions used by us only represents an estimate of savings you might benefit from buying certain tools with us compared to the major top brands and does not necessarily mean to cover all categories of tools offered by us. You are kindly reminded to verify carefully when you are placing an order with us if you are actually saving half in comparison with the top major brands.

# VEVOR<sup>®</sup>

TOUGH TOOLS, HALF PRICE

## METAL GARDEN FENCE

330x440-10 , 330x440-19 , 330x440-28



### NEED HELP? CONTACT US!

Have product questions? Need technical support? Please feel free to contact us:

Technical Support and E-Warranty Certificate [www.vevor.com/support](http://www.vevor.com/support)

This is the original instruction, please read all manual instructions carefully before operating. VEVOR reserves a clear interpretation of our user manual. The appearance of the product shall be subject to the product you received. Please forgive us that we won't inform you again if there are any technology or software updates on our product.

# SAFETY WARNING

Read these instructions before using this product. Failure to do so can result in serious injury.

## Assembly precautions

1. Assemble only according to these instructions. Improper assembly can create hazards.
2. Wear ANSI-approved safety goggles and heavy-duty work gloves during assembly.
3. Keep the assembly area clean and well lit.
4. Keep bystanders out of the area during assembly.
5. Do not assemble while tired or when under the influence of alcohol, drugs or medication.
6. Product capabilities apply to properly and completely assembled products only.
7. For additional information regarding the parts listed in the following pages, please refer to the Assembly Diagram in this manual. Unwrap and separate all parts in a clean work area.

## Use precautions

1. DO NOT SIT, STAND OR CLIMB ON THIS ITEM.
2. This product is not a toy. Do not allow children to play with this item.
3. Use as intended only.

# SAVE THESE INSTRUCTIONS

## SPECIFICATIONS

Model	330x440-10 , 330x440-19, 330x440-28
Size of Single Fence	440×330mm
Color	Black

# COMPONENTS

Model: 330x440-10

A

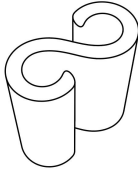

S-shaped buckle

X20

B

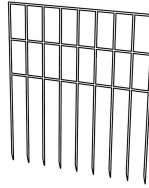

Fence

X10

Model: 330x440-19

A

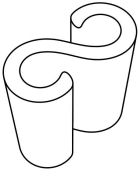

S-shaped buckle

X38

B

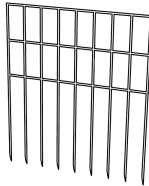

Fence

X19

Model: 330x440-28

A

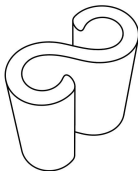

S-shaped buckle

X56

B

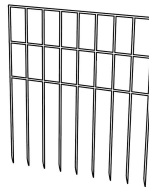

Fence

X28

**NOTE:** In order to facilitate the user to install this product, we have connected two fences in a group with the S-shaped buckle. If the user does not need the fence to be connected together, they can disassemble it themselves.



Rubber/Wooden Hammer

Tips: Please prepare the rubber/wooden hammer before installation (not included with the product).

# Assembly Instructions

**NOTE:** The feet of the fence are sharp, and protective gloves should be worn when installing them. At the same time, pay attention to prevent the fence foot from stabbing feet and other parts of the body.

## Connect B with A

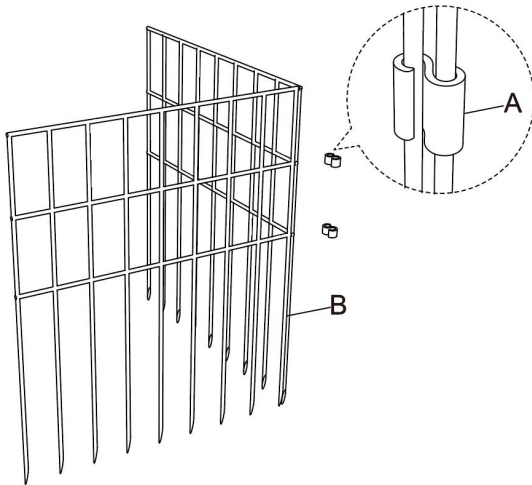

Install the S-shaped buckle

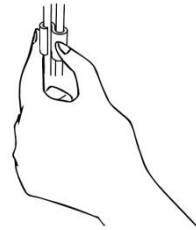

Hold the fence with your hand and press it into the fence with your thumb along the opening direction of the S-shaped buckle.

Remove the S-shaped buckle



Hold the fence in your hand and pull it off with your fingers in the opposite direction of the S-buckle opening direction.

Select the appropriate mode according to your needs. If the ground is relatively hard and difficult to install, it is recommended to use a rubber hammer or wooden hammer to strike.

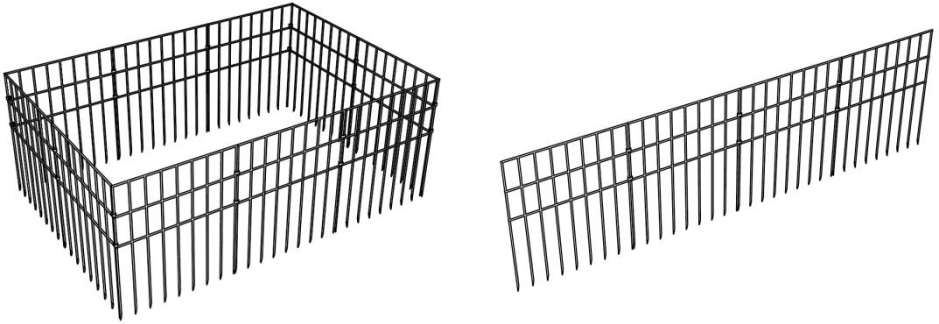

NOTE: Users can further strengthen the connection between the fences using the rolling tape according to their own needs.

Manufacturer: Shanghaimuxinmuyeyouxiangongsi

Address: Shuangchenglu 803nong11hao1602A-1609shi, baoshanqu, shanghai 200000 CN.

EC REP: E-CrossStu GmbH.

Mainzer Landstr.69, 60329 Frankfurt am Main.

UK REP: YH CONSULTING LIMITED.

C/O YH Consulting Limited Office 147, Centurion House, London Road, Staines-upon-Thames, Surrey, TW18 4AX

Imported to AUS: SIHAO PTY LTD.

1 ROKEVA STREETEASTWOOD NSW 2122 Australia

Imported to USA: Sanven Technology Ltd.

Suite 250, 9166 Anaheim Place, Rancho Cucamonga, CA 91730



**VEVOR<sup>®</sup>**

**TOUGH TOOLS, HALF PRICE**

**Technical Support and E-Warranty Certificate**

**[www.vevor.com/support](http://www.vevor.com/support)**



# **VEVOR<sup>®</sup>**

## **TOUGH TOOLS, HALF PRICE**

Soporte técnico y certificado de garantía electrónica [www.vevor.com/support](http://www.vevor.com/support)

### VALLA DE JARDÍN DE METAL

### MANUAL DEL USUARIO

Seguimos comprometidos a brindarle herramientas a precios competitivos.

"Ahorre la mitad", "mitad de precio" o cualquier otra expresión similar que utilicemos solo representa una estimación del ahorro que podría obtener al comprar ciertas herramientas con nosotros en comparación con las principales marcas y no necesariamente significa que cubra todas las categorías de herramientas que ofrecemos. Le recordamos que, al realizar un pedido con nosotros, verifique cuidadosamente si realmente está ahorrando la mitad en comparación con las principales marcas.

**VEVOR**<sup>®</sup>  
TOUGH TOOLS, HALF PRICE

JARDÍN DE METAL  
CERCA

330x440-10 , 330x440-19 , 330x440-28



¿NECESITA AYUDA? ¡CONTÁCTENOS!

¿Tiene preguntas sobre el producto? ¿Necesita asistencia técnica? No dude en ponerse en contacto con nosotros.

Contáctenos:

Soporte técnico y certificado de garantía electrónica [www.vevor.com/support](http://www.vevor.com/support)

Estas son las instrucciones originales, lea todas las instrucciones del manual.  
Antes de operar, tenga cuidado. VEVOR se reserva una interpretación clara de nuestras manual de usuario. La apariencia del producto estará sujeta a las producto que recibiste. Por favor, perdónanos por no informarte nuevamente si  
¿Hay alguna actualización tecnológica o de software en nuestro producto?

## ADVERTENCIA DE SEGURIDAD

Lea estas instrucciones antes de utilizar este producto. Si no lo hace, puede sufrir lesiones.

lesión grave

Precauciones de montaje

1. Realice el montaje únicamente de acuerdo con estas instrucciones. Un montaje incorrecto puede provocar peligros
2. Use gafas de seguridad aprobadas por ANSI y guantes de trabajo resistentes durante el ensamblaje.
3. Mantenga el área de reunión limpia y bien iluminada.
4. Mantenga a los transeúntes fuera del área durante el montaje.
5. No se reúna si está cansado o bajo la influencia del alcohol, drogas o medicamento.
6. Las capacidades del producto se aplican únicamente a productos ensamblados de forma correcta y completa.
7. Para obtener información adicional sobre las piezas que se enumeran en las páginas siguientes, consulte el diagrama de ensamblaje de este manual. Desenvuelva y separe todas las piezas. piezas en un área de trabajo limpia.

Tome precauciones

1. NO SE SIENTA, SE PARE NI SE SUBA SOBRE ESTE ARTÍCULO.
2. Este producto no es un juguete. No permita que los niños jueguen con él.
3. Utilícelo únicamente según lo previsto.

## GUARDE ESTAS INSTRUCCIONES

## PRESUPUESTO

Modelo	330x440-10, 330x440-19, 330x440-28
Tamaño de una valla simple	440 × 330 mm
Color	Negro

## COMPONENTES

### Modelo: 330x440-10

A

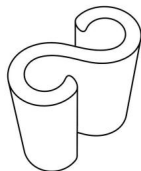

Hebilla en forma de S X20

B

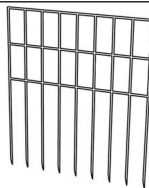

Cerca X10

### Modelo: 330x440-19

A



Hebilla en forma de S X38

B

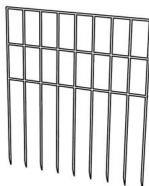

Cerca X19

### Modelo: 330x440-28

A

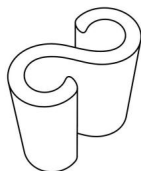

Hebilla en forma de S X56

B

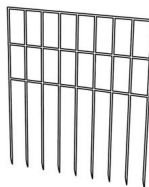

Cerca X28

NOTA: Para facilitar al usuario la instalación de este producto, hemos conectado dos vallas en grupo con la hebilla en forma de S. Si el usuario no necesita la valla se conecta entre sí y la pueden desmontar ellos mismos.



Martillo de goma/madera

Consejos: Por favor prepare el martillo de goma/madera antes Instalación (no incluida con el producto).

## Instrucciones de montaje

NOTA: Las patas de la valla son afiladas y se deben usar guantes protectores al instalarlas. Al mismo tiempo, preste atención para evitar que la pata de la valla pinche los pies y otras partes del cuerpo.

Conecta B con A

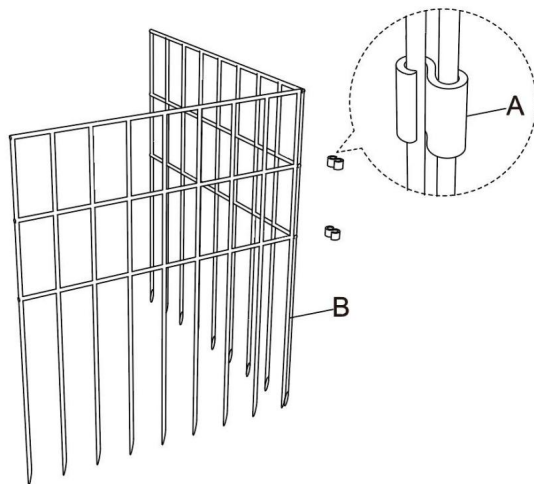

Instalar la hebilla en forma de S

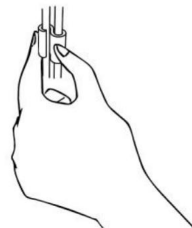

Sujete la cerca con la mano y presiónela con el pulgar a lo largo de la dirección de apertura de la S. hebilla.

Retire la hebilla en forma de S

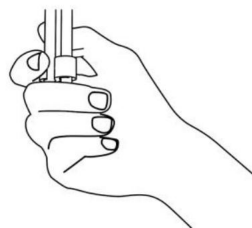

Sujete la cerca en su mano y tire de ella con los dedos en la dirección opuesta a la dirección de apertura de la hebilla en S.

Seleccione el modo adecuado según sus necesidades. Si el suelo es relativamente duro y difícil de instalar, se recomienda utilizar una goma Martillo o maza de madera para golpear.

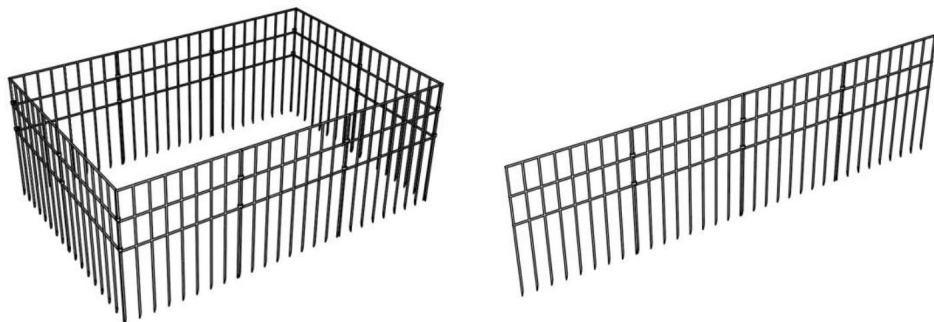

NOTA: Los usuarios pueden fortalecer aún más la conexión entre las cercas usando la cinta enrollable según sus propias necesidades.

Fabricante: Shanghai muxin muyeyouxiangongsi Dirección:  
Shuangchenglu 803nong11hao1602A-1609shi, baoshanqu, shanghai 200000 CN.

REPRESENTANTE CE: E-CrossStu GmbH.

Mainzer Landstr.69, 60329 Fráncfort del Meno.

REPRESENTANTE DEL REINO UNIDO: YH CONSULTING LIMITED.

C/O YH Consulting Limited Oficina 147, Centurion House, London Road, Staines-upon-Thames,  
Surrey, TW18 4AX Importado a AUS:

SIHAO PTY LTD.

1 ROKEVA STREET EASTWOOD NSW 2122 Australia

Importado a EE. UU.: Sanven Technology Ltd.

Suite 250, 9166 Anaheim Place, Rancho Cucamonga, CA 91730



**VEVOR**<sup>®</sup>

**TOUGH TOOLS, HALF PRICE**

Soporte técnico y certificado de garantía  
electrónica [www.vevor.com/support](http://www.vevor.com/support)



# **VEVOR<sup>®</sup>**

## **TOUGH TOOLS, HALF PRICE**

Teknisk support och e-garanticertifikat [www.vevor.com/support](http://www.vevor.com/support)

### **METALL TRÄDGÅRDSStaket**

## **ANVÄNDARMANUAL**

Vi fortsätter att vara engagerade i att ge dig verktyg till konkurrenskraftiga priser. "Spara hälften", "halva priset" eller andra liknande uttryck som används av oss representerar bara en uppskattning av besparingar du kan dra nytta av att köpa vissa verktyg hos oss jämfört med de stora toppmärkena och betyder inte nödvändigtvis att täcka alla kategorier av verktyg som erbjuds av oss. Du påminns vänligen om att noggrant kontrollera när du gör en beställning hos oss om du faktiskt sparar hälften i jämförelse med de främsta stora varumärkena

**VEVOR**<sup>®</sup>  
TOUGH TOOLS, HALF PRICE

**METALL TRÄDGÅRD  
STAKET**

330x440-10 , 330 x 440-19 , 330 x 440-28



### **BEHÖVER HJÄLP? KONTAKTA OSS!**

Har du produktfrågor? Behöver du teknisk support? Du får gärna kontakta oss:

Teknisk support och e-garanticertifikat [www.vevor.com/support](http://www.vevor.com/support)

Detta är den ursprungliga instruktionen, läs alla manualer noggrant innan användning. VEVOR reserverar sig för en tydlig tolkning av vår bruksanvisning. Produktens utseende ska vara beroende av produkt du fått. Förlåt oss att vi inte kommer att informera dig igen om det finns någon teknik eller mjukvaruuppdateringar på vår produkt.

## SÄKERHETSVARNING

Läs dessa instruktioner innan du använder denna produkt. Underlåtenhet att göra det kan resultera i allvarlig skada.

### Försiktighetsåtgärder vid montering

1. Montera endast enligt dessa instruktioner. Felaktig montering kan skapa faror.
2. Bär ANSI-godkända skyddsglasögon och kraftiga arbetshandskar under montering.
3. Håll monteringsområdet rent och väl upplyst.
4. Håll åskådare borta från området under monteringen.
5. Sätt dig inte ihop när du är trött eller påverkad av alkohol, droger eller medicin.
6. Produktegenskaper gäller endast för korrekt och färdigmonterade produkter.
7. För ytterligare information om delarna som listas på följande sidor, se monteringsdiagrammet i denna manual. Packa upp och separera allt delar i ett rent arbetsområde.

### Använd försiktighetsåtgärder

1. SIT, STÅ ELLER KLÄTTRA INTE PÅ DETTA FÖREMÅL.
2. Denna produkt är inte en leksak. Tillåt inte barn att leka med detta föremål.
3. Använd endast på avsett sätt.

## SPARA DESSA INSTRUKTIONER

### SPECIFIKATIONER

Modell	330x440-10 , 330x440-19, 330x440-28
Storlek på enstaka staket	440x330 mm
Färg	Svart

## KOMPONENTER

Modell: 330x440-10

A

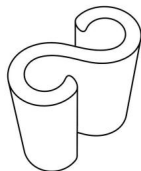

S-format spänne

X20

B

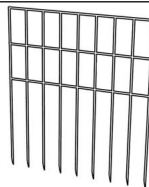

Staket

X10

Modell: 330x440-19

A

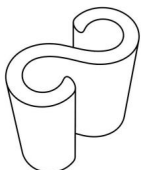

S-format spänne

X38

B

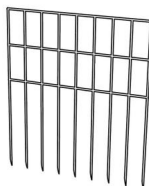

Staket

X19

Modell: 330x440-28

A

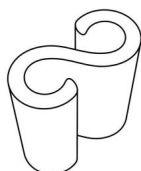

S-format spänne

X56

B

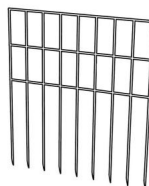

Staket

X28

**OBS: För** att underlätta för användaren att installera denna produkt har vi anslutit två staket i grupp med det S-formade spännet. Om användaren inte behöver staket som ska kopplas ihop, de kan demontera det själva.



Gummi/trähammare

Tips: Vänligen förbered gummi/trähammare innan installation (ingår ej med produkt).

## Monteringsanvisningar

OBS: Stängslets fötter är vassa, och skyddshandskar bör användas när du installerar dem. Var samtidigt uppmärksam för att förhindra att staketfoten sticker i fötter och andra delar av kroppen.

### Koppla B med A

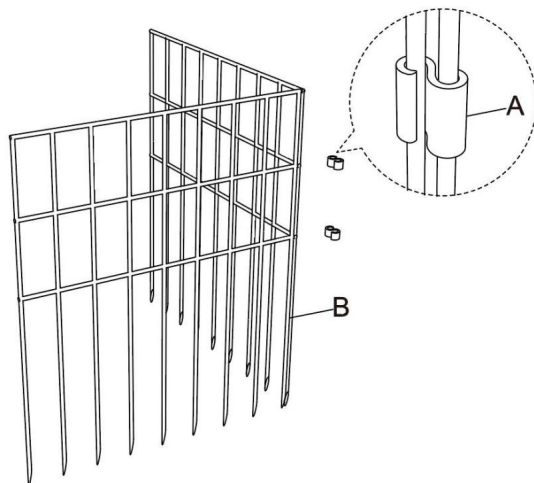

Montera det S-formade spännet

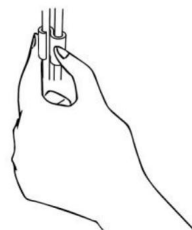

Håll stängslet med handen och tryck in det i stängslet med tummen längs med den S-formade öppningsriktningen spänne.

Ta bort det S-formade spännet

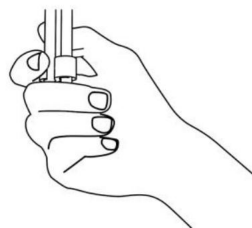

Håll staketet i handen och dra av det med fingrarna i motsatt riktning mot S-spännets öppningsriktning.

Välj lämpligt läge efter dina behov. Om marken är relativt hård och svår att installera, rekommenderas att använda ett gummi hammare eller trähammare att slå.

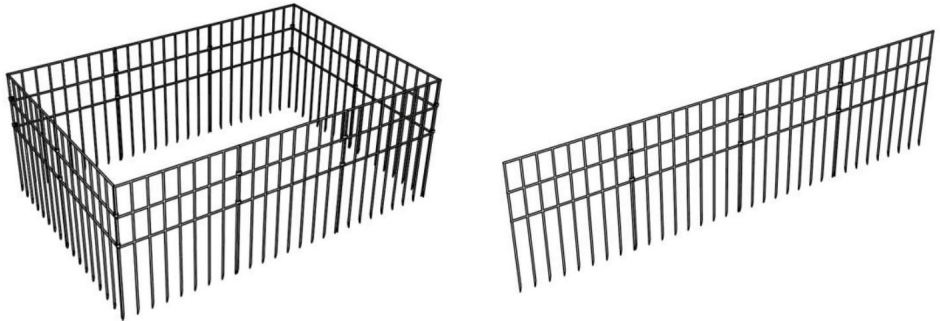

OBS: Användare kan ytterligare stärka kopplingen mellan stängslen med hjälp av rulltejp efter sina egna behov.

Tillverkare: Shanghai muxin muyeyouxiangongsi Adress:

Shuangchenglu 803nong11hao1602A-1609shi, baoshanqu, shanghai 200000 CN.

EC REP: E-CrossStu GmbH.

Mainzer Landstr.69, 60329 Frankfurt am Main.

UK REP: YH CONSULTING LIMITED.

C/O YH Consulting Limited Office 147, Centurion House, London Road, Staines-upon-Thames, Surrey, TW18 4AX Importerad till AUS:

SIHAO PTY LTD.

1 ROKEVA STREET EASTWOOD NSW 2122 Australien

Importerad till USA: Sanven Technology Ltd.

Suite 250, 9166 Anaheim Place, Rancho Cucamonga, CA 91730



**VEVOR**®

**TOUGH TOOLS, HALF PRICE**

**Teknisk support och e-garanticertifikat**

**[www.vevor.com/support](http://www.vevor.com/support)**



# **VEVOR<sup>®</sup>**

## **TOUGH TOOLS, HALF PRICE**

Technische ondersteuning en e-garantiecertificaat [www.vevor.com/support](http://www.vevor.com/support)

## **METALEN TUINHEK**

### **GEBRUIKERSHANDLEIDING**

Wij streven er voortdurend naar om u gereedschappen tegen concurrerende prijzen te leveren.

"Bespaar de helft", "halve prijs" of andere soortgelijke uitdrukkingen die wij gebruiken, geven slechts een schatting weer van de besparingen die u kunt behalen door bepaalde gereedschappen bij ons te kopen in vergelijking met de grote topmerken en betekent niet noodzakelijkerwijs dat alle categorieën gereedschappen die wij aanbieden, worden gedekt.

Wij herinneren u eraan om zorgvuldig te controleren of u daadwerkelijk de helft bespaart in vergelijking met de grote topmerken wanneer u een bestelling bij ons plaatst.

**VEVOR**<sup>®</sup>  
TOUGH TOOLS, HALF PRICE

**METALEN TUIN  
SCHUTTING**

330x440-10 , 330x440-19 , 330x440-28



**HULP NODIG? NEEM CONTACT MET ONS OP!**

Heeft u vragen over het product? Heeft u technische ondersteuning nodig? Neem dan gerust contact met ons op.

Neem contact met ons op:

Technische ondersteuning en e-garantiecertificaat [www.vevor.com/support](http://www.vevor.com/support)

Dit is de originele instructie, lees alle instructies in de handleiding zorgvuldig door voordat u gaat werken. VEVOR behoudt zich een duidelijke interpretatie van onze gebruikershandleiding. Het uiterlijk van het product is onderworpen aan de product dat u hebt ontvangen. Vergeef ons dat we u niet opnieuw zullen informeren als er technologische of software-updates voor ons product zijn.

## VEILIGHEIDSWAARSCHUWING

Lees deze instructies voordat u dit product gebruikt. Als u dit niet doet, kan dit leiden tot ernstig letsel.

### Voorzorgsmaatregelen bij de montage

1. Monteer alleen volgens deze instructies. Onjuiste montage kan leiden tot gevaren.
2. Draag tijdens het werk een door de ANSI goedgekeurde veiligheidsbril en stevige werkhandschoenen.  
montage.
3. Zorg ervoor dat de verzamelplaats schoon en goed verlicht is.
4. Houd omstanders uit de buurt tijdens de montage.
5. Kom niet in actie als u moe bent of onder invloed van alcohol, drugs of medicatie.
6. De producteigenschappen gelden alleen voor correct en volledig gemonteerde producten.
7. Voor aanvullende informatie over de onderdelen die op de volgende pagina's worden vermeld, raadpleegt u het montageschema in deze handleiding. Pak alle onderdelen uit en scheid ze van elkaar.  
onderdelen in een schone werkruimte.

### Neem voorzorgsmaatregelen

1. NIET OP DIT ITEM ZITTEN, STAAN OF KLIMMEN.
2. Dit product is geen speelgoed. Laat kinderen niet met dit artikel spelen.
3. Alleen gebruiken zoals bedoeld.

## BEWAAR DEZE INSTRUCTIES

## SPECIFICATIES

Model	330x440-10, 330x440-19, 330x440-28
Grootte van een enkel hek	440x330mm
Kleur	Zwart

## COMPONENTEN

Modely330x440-10

A

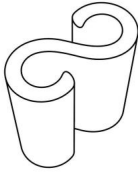

S-vormige gesp

X20

B

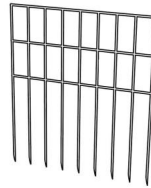

Schutting

X10

Modely330x440-19

A



S-vormige gesp

X38

B

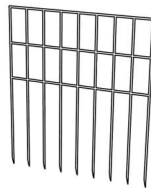

Schutting

X19

Modely330x440-28

A



S-vormige gesp

X56

B

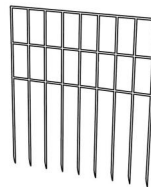

Schutting

X28

**OPMERKING:** Om het de gebruiker gemakkelijker te maken dit product te installeren, hebben we een verbinding gemaakt twee hekken in een groep met de S-vormige gesp. Als de gebruiker de Als ze het hek aan elkaar willen koppelen, kunnen ze het zelf weer demonteren.



Rubberen/houten hamer

Tips: Bereid de rubber/houten hamer voor installatie (niet inbegrepen bij de product).

## Montage-instructies

OPMERKING: De voeten van het hek zijn scherp en er moeten beschermende handschoenen worden gedragen bij het installeren ervan. Let er tegelijkertijd op dat de voet van het hek niet in de voeten en andere lichaamsdelen prikt.

### Verbind B met A

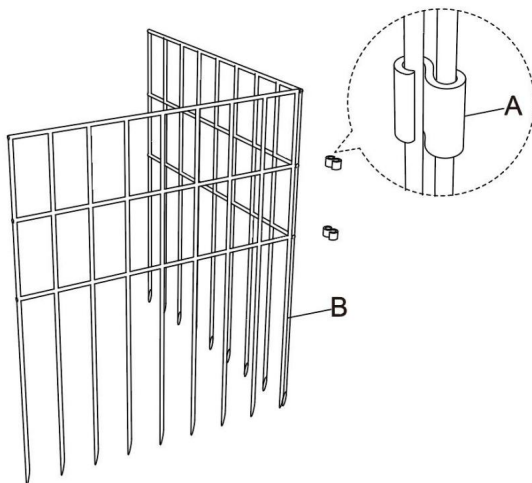

Installeer de S-vormige gesp

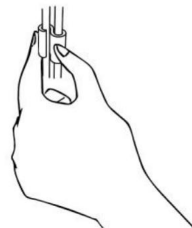

Houd het hek vast met uw hand en druk het met uw duim in het hek langs de openingsrichting van de S-vormige gesp.

Verwijder de S-vormige gesp

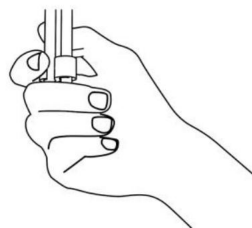

Houd het hek in uw hand en trek het eraf met uw vingers in de tegenovergestelde richting van de openingsrichting van de S-gesp.

Selecteer de juiste modus volgens uw behoeften. Als de grond relatief hard is en moeilijk te installeren, wordt aanbevolen om een rubberen hamer of houten hamer om mee te slaan.

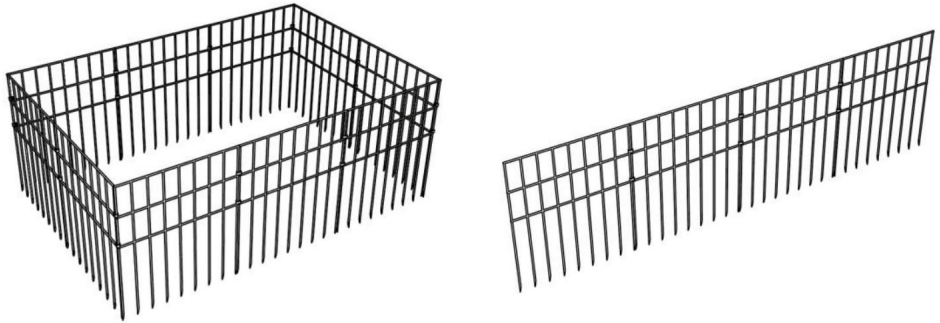

OPMERKING: Gebruikers kunnen de verbinding tussen de hekken naar eigen behoefte verder versterken met behulp van de rolltape.

Fabrikant: Shanghai muxin muyeyouxiangongsi Adres:  
Shuangchenglu 803nong11hao1602A-1609shi, baoshanqu, shanghai 200000 CN.

EG-REP: E-CrossStu GmbH.

Mainzer Landstr.69, 60329 Frankfurt am Main.

VK VERTEGENWOORDIGING: YH CONSULTING LIMITED.

C/O YH Consulting Limited Kantoor 147, Centurion House, London Road, Staines-upon-Thames,  
Surrey, TW18 4AX Geïmporteerd naar

AUS: SIHAO PTY LTD.

1 ROKEVA STRAAT EASTWOOD NSW 2122 Australië

Geïmporteerd naar de VS: Sanven Technology Ltd.

Suite 250, 9166 Anaheim Place, Rancho Cucamonga, CA 91730



**VEVOR**<sup>®</sup>

**TOUGH TOOLS, HALF PRICE**

**Technische ondersteuning en e-  
garantiecertificaat [www.vevor.com/support](http://www.vevor.com/support)**



# VEVOR<sup>®</sup>

## TOUGH TOOLS, HALF PRICE

Assistance technique et certificat de garantie électronique [www.vevor.com/support](http://www.vevor.com/support)

### CLÔTURE DE JARDIN EN MÉTAL

### MANUEL D'UTILISATION

Nous continuons à nous engager à vous fournir des outils à des prix compétitifs.

« Économisez la moitié », « Moitié prix » ou toute autre expression similaire utilisée par nous ne représente qu'une estimation des économies que vous pourriez réaliser en achetant certains outils chez nous par rapport aux grandes marques et ne couvre pas nécessairement toutes les catégories d'outils que nous proposons.

Nous vous rappelons de bien vouloir vérifier soigneusement lorsque vous passez une commande chez nous si vous économisez réellement la moitié par rapport aux grandes marques

**VEVOR**<sup>®</sup>  
TOUGH TOOLS, HALF PRICE

JARDIN DE MÉTAL  
CLÔTURE

330x440-10 , 330x440-19 , 330x440-28



**BESOIN D'AIDE? CONTACTEZ-NOUS!**

Vous avez des questions sur les produits ? Besoin d'assistance technique ? N'hésitez pas à nous contacter.

Contactez-nous:

Assistance technique et certificat de garantie électronique [www.vevor.com/support](http://www.vevor.com/support)

Ceci est l'instruction originale, veuillez lire toutes les instructions du manuel attentivement avant d'utiliser. VEVOR se réserve une interprétation claire de nos manuel d'utilisation. L'apparence du produit sera soumise à la produit que vous avez reçu. Veuillez nous excuser, nous ne vous informerons plus si il y a des mises à jour technologiques ou logicielles sur notre produit.

## AVERTISSEMENT DE SÉCURITÉ

Lisez ces instructions avant d'utiliser ce produit. Le non-respect de ces instructions peut entraîner blessure grave.

### Précautions de montage

1. Assemblez uniquement selon ces instructions. Un assemblage incorrect peut créer dangers.
2. Portez des lunettes de sécurité approuvées par l'ANSI et des gants de travail robustes pendant assemblée.
3. Gardez la zone de montage propre et bien éclairée.
4. Gardez les spectateurs hors de la zone pendant le montage.
5. Ne vous assemblez pas si vous êtes fatigué ou sous l'influence de l'alcool, de drogues ou médicament.
6. Les capacités du produit s'appliquent uniquement aux produits correctement et complètement assemblés.
7. Pour plus d'informations sur les pièces répertoriées dans les pages suivantes, reportez-vous au schéma d'assemblage de ce manuel. Déballez et séparez tous les pièces dans une zone de travail propre.

### Précautions d'emploi

1. NE PAS S'ASSEOIR, SE TENIR DEBOUT OU MONTER SUR CET ARTICLE.
2. Ce produit n'est pas un jouet. Ne laissez pas les enfants jouer avec cet article.
3. Utiliser uniquement comme prévu.

## CONSERVEZ CES INSTRUCTIONS

## CARACTÉRISTIQUES

Modèle	330x440-10 , 330x440-19, 330x440-28
Taille d'une clôture simple	440× 330mm
Couleur	Noir

## COMPOSANTS

### Modèle : 330x440-10

UN



Boucle en forme de S

X20

B

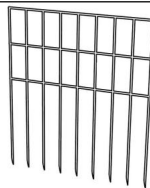

Clôture

X10

### Modèle : 330x440-19

UN

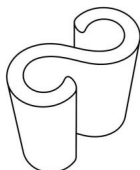

Boucle en forme de S

X38

B

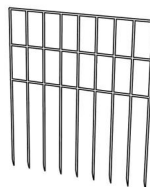

Clôture

X19

### Modèle : 330x440-28

UN

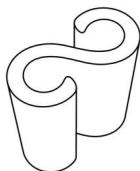

Boucle en forme de S

X56

B

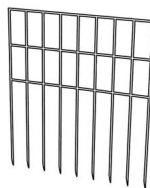

Clôture

X28

REMARQUE : Afin de faciliter l'installation de ce produit par l'utilisateur, nous avons connecté deux clôtures dans un groupe avec la boucle en forme de S. Si l'utilisateur n'a pas besoin de la clôture à relier entre eux, ils peuvent la démonter eux-mêmes.



Marteau en caoutchouc/bois

Conseils : Veuillez préparer le marteau en caoutchouc/bois avant installation (non incluse avec le produit).

## Instructions de montage

REMARQUE : les pieds de la clôture sont tranchants et des gants de protection doivent être portés lors de leur installation. En même temps, veillez à ce que le pied de la clôture ne vous perce pas les pieds et d'autres parties du corps.

Connecter B avec A

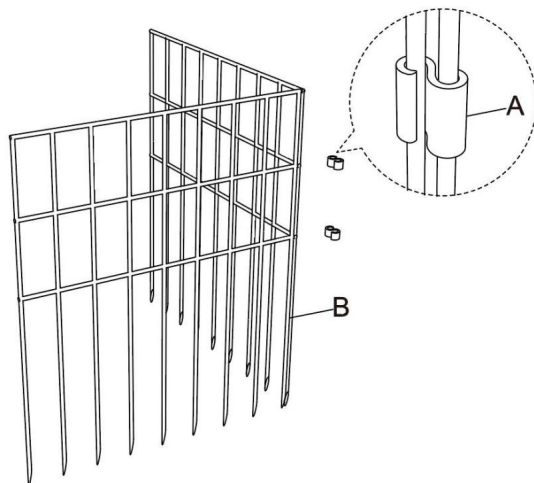

Installer la boucle en S

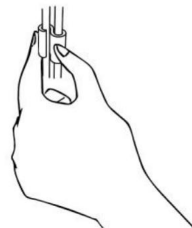

Tenez la clôture avec votre main et appuyez-la dans la clôture avec votre pouce dans le sens d'ouverture de la forme en S. boucle.

Retirer la boucle en forme de S

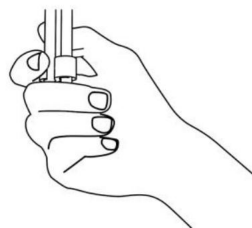

Tenez la clôture dans votre main et retirez-la avec vos doigts dans la direction opposée au sens d'ouverture de la boucle en S.

Sélectionnez le mode approprié en fonction de vos besoins. Si le sol est relativement dur et difficile à installer, il est recommandé d'utiliser un caoutchouc marteau ou maillet en bois pour frapper.

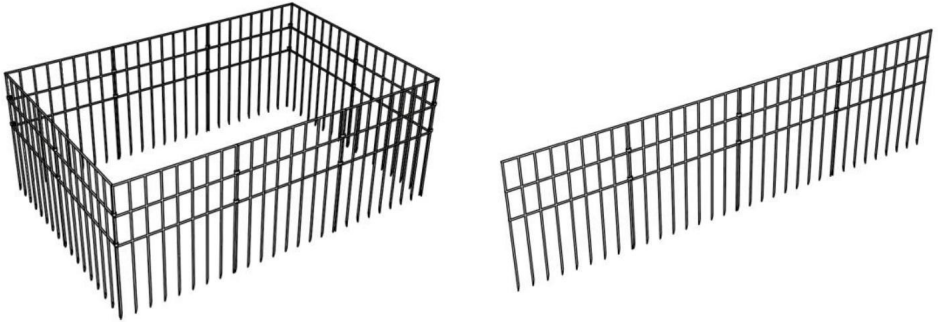

REMARQUE : Les utilisateurs peuvent renforcer davantage la connexion entre les clôtures à l'aide du ruban roulant en fonction de leurs propres besoins.

Fabricant : Shanghai muxinmuyeyouxiangongsi Adresse :  
Shuangchenglu 803nong11hao1602A-1609shi, baoshanqu, shanghai 200000 CN.

CE REP : E-CrossStu GmbH.

Mainzer Landstr.69, 60329 Francfort-sur-le-Main.

REPRÉSENTANT AU ROYAUME-UNI : YH CONSULTING LIMITED.

C/O YH Consulting Limited Office 147, Centurion House, London Road, Staines-upon-Thames,  
Surrey, TW18 4AX Importé en AUS :

SIHAO PTY LTD.

1 ROKEVA STREET EASTWOOD NSW 2122 Australie

Importé aux États-Unis : Sanven Technology Ltd.

Suite 250, 9166 Anaheim Place, Rancho Cucamonga, CA 91730



**VEVOR**®

**TOUGH TOOLS, HALF PRICE**

Assistance technique et certificat de garantie  
électronique [www.vevor.com/support](http://www.vevor.com/support)



# **VEVOR<sup>®</sup>**

## **TOUGH TOOLS, HALF PRICE**

Technischer Support und E-Garantie-Zertifikat [www.vevor.com/support](http://www.vevor.com/support)

### **GARTENZAUN AUS METALL**

### **BENUTZERHANDBUCH**

Wir sind weiterhin bestrebt, Ihnen Werkzeuge zu wettbewerbsfähigen Preisen anzubieten.

„Sparen Sie die Hälfte“, „Halber Preis“ oder andere ähnliche Ausdrücke, die wir verwenden, stellen nur eine Schätzung der Ersparnis dar, die Sie beim Kauf bestimmter Werkzeuge bei uns im Vergleich zu den großen Topmarken erzielen können, und decken nicht unbedingt alle von uns angebotenen Werkzeugkategorien ab. Wir möchten Sie freundlich daran erinnern, bei der Bestellung bei uns sorgfältig zu prüfen, ob Sie im Vergleich zu den großen Topmarken tatsächlich die Hälfte sparen.

**VEVOR**<sup>®</sup>  
TOUGH TOOLS, HALF PRICE

**METALLGARTEN  
ZAUN**

330x440-10 , 330x440-19 , 330x440-28



**Brauchen Sie Hilfe? Kontaktieren Sie uns!**

Haben Sie Fragen zu unseren Produkten? Benötigen Sie technische Unterstützung?  
Kontakt:

Technischer Support und E-Garantie-Zertifikat [www.vevor.com/support](http://www.vevor.com/support)

Dies ist die Originalanleitung. Bitte lesen Sie alle Anweisungen im Handbuch.  
sorgfältig vor der Inbetriebnahme. VEVOR behält sich eine klare Auslegung unserer  
Benutzerhandbuch. Das Erscheinungsbild des Produkts unterliegt den  
Produkt, das Sie erhalten haben. Bitte haben Sie Verständnis, dass wir Sie nicht erneut informieren, wenn  
es gibt Technologie- oder Software-Updates für unser Produkt.

## SICHERHEITSHINWEIS

Lesen Sie diese Anweisungen, bevor Sie dieses Produkt verwenden. Bei Nichtbeachtung kann es zu schwere Verletzungen.

### Vorsichtsmaßnahmen bei der Montage

1. Die Montage muss gemäß dieser Anleitung erfolgen. Eine unsachgemäße Montage kann Gefahren.
2. Tragen Sie ANSI-zugelassene Schutzbrillen und schwere Arbeitshandschuhe während Montage.
3. Halten Sie den Versammlungsbereich sauber und gut beleuchtet.
4. Halten Sie während der Montage unbeteiligte Zuschauer vom Bereich fern.
5. Montieren Sie nicht, wenn Sie müde sind oder unter dem Einfluss von Alkohol, Drogen oder Medikamente.
6. Die Produktfunktionen gelten nur für ordnungsgemäß und vollständig montierte Produkte.
7. Weitere Informationen zu den auf den folgenden Seiten aufgeführten Teilen finden Sie im Montageplan in diesem Handbuch. Packen Sie alle Teile in einem sauberen Arbeitsbereich.

### Vorsichtsmaßnahmen treffen

1. Setzen, stellen oder klettern Sie nicht auf diesen Gegenstand.
2. Dieses Produkt ist kein Spielzeug. Erlauben Sie Kindern nicht, mit diesem Artikel zu spielen.
3. Nur bestimmungsgemäß verwenden.

## BEWAHREN SIE DIESE ANWEISUNGEN AUF

## Spezifikationen

Modell	330x440-10, 330x440-19, 330x440-28
Größe des einzelnen Zauns	440x330mm
Farbe	Schwarz

## KOMPONENTEN

Modell: 330x440-10

A

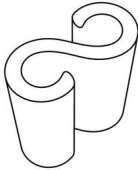

S-förmige Schnalle

X20

B

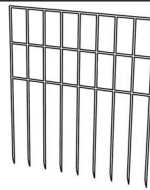

Zaun

X10

Modell: 330x440-19

A



S-förmige Schnalle

X38

B

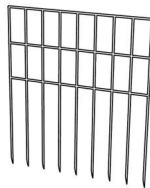

Zaun

X19

Modell: 330x440-28

A



S-förmige Schnalle

X56

B

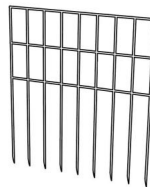

Zaun

X28

**HINWEIS: Um** dem Benutzer die Installation dieses Produkts zu erleichtern, haben wir zwei Zäune in einer Gruppe mit der S-förmigen Schnalle. Wenn der Benutzer die Zaun miteinander zu verbinden, können Sie ihn selbst abbauen.



Gummi-/Holzhammer

Tipps: Bitte bereiten Sie die Gummi-/Holzhammer vor Installation (nicht im Lieferumfang enthalten Produkt).

# Montageanleitung

HINWEIS: Die FüÙe des Zauns sind scharf, und bei der Installation sollten Schutzhandschuhe getragen werden. Achten Sie gleichzeitig darauf, dass der Zaunfuß nicht in FüÙe oder andere Körperteile sticht.

## Verbinde B mit A

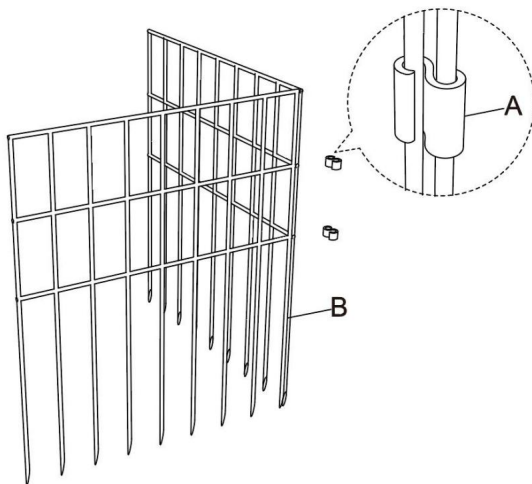

Installieren Sie die S-förmige Schnalle

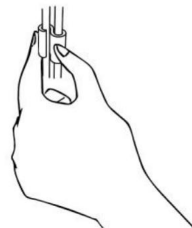

Halten Sie den Zaun mit der Hand und drücken Sie ihn mit dem Daumen entlang der Öffnungsrichtung des S-förmigen Schnalle.

Entfernen Sie die S-förmige Schnalle

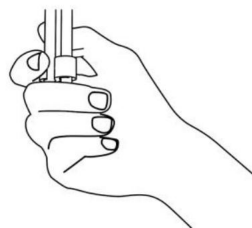

Halten Sie den Zaun in der Hand und ziehen Sie ihn mit den Fingern entgegen der Öffnungsrichtung der S-Schnalle ab.

Wählen Sie den entsprechenden Modus entsprechend Ihren Anforderungen. Wenn der Boden relativ hart und schwierig zu installieren ist, empfiehlt sich die Verwendung eines Gummis Hammer oder Holzhammer zum Schlagen.

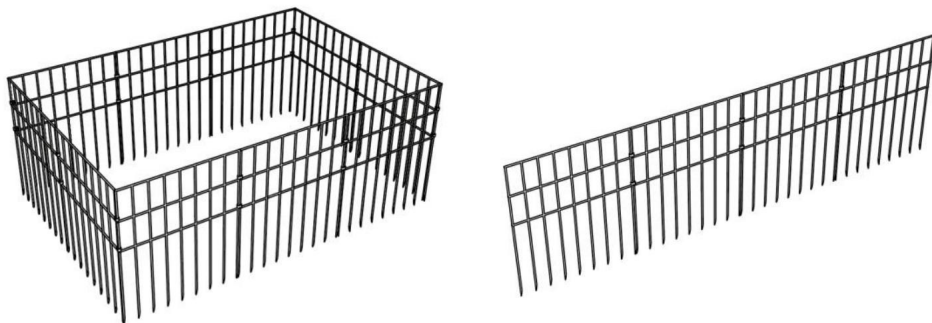

HINWEIS: Benutzer können die Verbindung zwischen den Zäunen mithilfe des Rollbands je nach eigenem Bedarf zusätzlich verstärken.

Hersteller: Shanghaimuxinmuyeyouxiangongsi Adresse:  
Shuangchenglu 803nong11hao1602A-1609shi, baoshanqu, Shanghai 200000 CN.

EG-Vertreter: E-CrossStu GmbH.

Mainzer Landstr.69, 60329 Frankfurt am Main.

UK-VERTRETER: YH CONSULTING LIMITED.

C/O YH Consulting Limited Office 147, Centurion House, London Road, Staines-upon-Thames,  
Surrey, TW18 4AX. Importiert nach AUS:

SIHAO PTY LTD.

1 ROKEVA STREETEASTWOOD NSW 2122 Australien

In die USA importiert: Sanven Technology Ltd.

Suite 250, 9166 Anaheim Place, Rancho Cucamonga, CA 91730



**VEVOR**<sup>®</sup>

**TOUGH TOOLS, HALF PRICE**

**Technischer Support und E-Garantie-Zertifikat**

**[www.vevor.com/support](http://www.vevor.com/support)**



# VEVOR<sup>®</sup>

## TOUGH TOOLS, HALF PRICE

Wsparcie techniczne i certyfikat gwarancji elektronicznej [www.vevor.com/support](http://www.vevor.com/support)

METALOWE OGRODZENIE OGRODOWE

### INSTRUKCJA OBSŁUGI

Nadal staramy się oferować Państwu narzędzia w konkurencyjnych cenach.

„Oszczędź połowę”, „Połowa ceny” lub inne podobne wyrażenia używane przez nas stanowią jedynie szacunkowe oszczędności, jakie możesz uzyskać, kupując u nas określone narzędzia w porównaniu z głównymi markami i niekoniecznie oznaczają one objęcie wszystkich kategorii oferowanych przez nas narzędzi. Uprzejmie przypominamy, aby przy składaniu zamówienia dokładnie sprawdzić, czy faktycznie oszczędzasz połowę w porównaniu z głównymi markami

**VEVOR**<sup>®</sup>  
TOUGH TOOLS, HALF PRICE

OGRÓD METALOWY

OGRODZENIE

330x440-10 , 330x440-19 , 330x440-28



POTRZEBUJESZ POMOCY? SKONTAKTUJ SIĘ Z NAMI!

Masz pytania dotyczące produktu? Potrzebujesz wsparcia technicznego? Nie wahaj się

Skontaktuj się z nami:

Wsparcie techniczne i certyfikat gwarancji elektronicznej [www.vevor.com/support](http://www.vevor.com/support)

To jest oryginalna instrukcja, proszę przeczytać wszystkie instrukcje w podręczniku

przed rozpoczęciem użytkowania należy dokładnie zapoznać się z treścią niniejszego Regulaminu. VEVOR zastrzega sobie prawo do jednoznacznej interpretacji naszych instrukcja obsługi. Wygląd produktu podlega

produkt, który otrzymałeś. Przepraszamy, że nie poinformujemy Cię ponownie, jeśli

czy w naszym produkcie pojawiły się jakieś aktualizacje technologii lub oprogramowania.

## OSTRZEŻENIE DOTYCZĄCE BEZPIECZEŃSTWA

Przeczytaj te instrukcje przed użyciem tego produktu. Nieprzestrzeganie ich może skutkować poważny uraz.

Środki ostrożności podczas montażu

1. Montaż należy wykonywać wyłącznie zgodnie z niniejszą instrukcją. Nieprawidłowy montaż może spowodować zagrożenia.
2. Podczas pracy należy nosić okulary ochronne i wytrzymałe rękawice robocze zgodne z normą ANSI. montaż.
3. Utrzymuj miejsce zgromadzenia w czystości i zapewnij dobre oświetlenie.
4. Podczas montażu nie dopuszczaj osób postronnych na teren montażu.
5. Nie należy gromadzić się, będąc zmęczonym lub pod wpływem alkoholu, narkotyków lub lek.
6. Możliwości produktu odnoszą się wyłącznie do produktów prawidłowo i kompletnie zmontowanych.
7. Aby uzyskać dodatkowe informacje dotyczące części wymienionych na kolejnych stronach, zapoznaj się ze schematem montażu w tym podręczniku. Rozpakuj i oddziel wszystkie części w czystym miejscu pracy.

Stosuj środki ostrożności

1. NIE SIADAJ, NIE STÓJ ANI NIE WSPINAJ SIĘ NA TYM PRZEDMIOCIE.
2. Ten produkt nie jest zabawką. Nie pozwalaj dzieciom bawić się tym przedmiotem.
3. Używać wyłącznie zgodnie z przeznaczeniem.

## ZAPISZ TE INSTRUKCJE

## SPECYFIKACJE

Model	330x440-10, 330x440-19, 330x440-28
Rozmiar pojedynczego ogrodzenia	440×330 mm
Kolor	Czarny

## SKŁADNIKI

### Model330x440-10

A



Klamra w kształcie litery S

X20

B

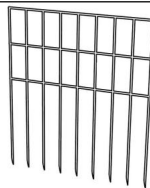

Ogrodzenie

X10

### Model330x440-19

A

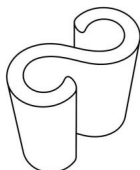

Klamra w kształcie litery S

X38

B

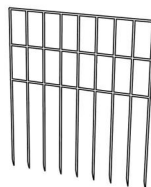

Ogrodzenie

X19

### Model330x440-28

A

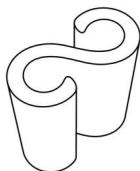

Klamra w kształcie litery S

X56

B

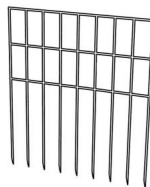

Ogrodzenie

X28

UWAGA: Aby ułatwić użytkownikowi instalację tego produktu, podłączyliśmy dwa ogrodzenia w grupie z klamrą w kształcie litery S. Jeśli użytkownik nie potrzebuje płot należy połączyć ze sobą, można go zdemontować samodzielnie.



Młotek gumowy/drewniany

Wskazówki: Proszę przygotować młotek gumowy/drewniany przed instalacją (nie jest dołączona do zestawu produkt).

## Instrukcja montażu

UWAGA: Stopy ogrodzenia są ostre, dlatego podczas ich montażu należy nosić rękawice ochronne. Jednocześnie należy uważać, aby stopa ogrodzenia nie przebiła stóp i innych części ciała.

Połącz B z A

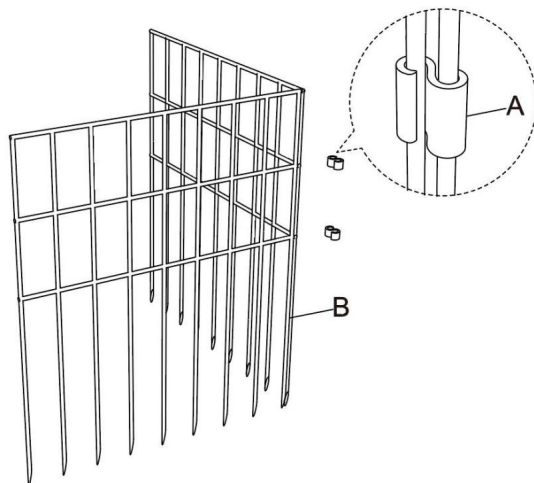

Zamontuj klamrę w kształcie litery S

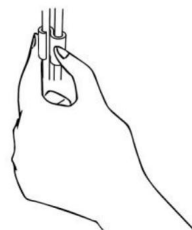

Przytrzymaj ogrodzenie ręką i dociśnij je kciukiem do ogrodzenia wzdłuż kierunku otwierania się kraty w kształcie litery S. klamra.

Zdejmij klamrę w kształcie litery S

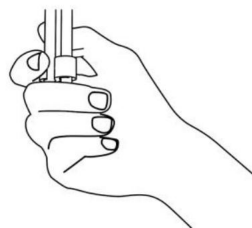

Przytrzymaj ogrodzenie w dłoni i pociągnij je palcami w kierunku przeciwnym do kierunku otwierania klamry S.

Wybierz odpowiedni tryb według swoich potrzeb. Jeśli podłoże jest stosunkowo twarde i trudne do zainstalowania, zaleca się użycie gumowej młotek lub drewniany młotek do uderzania.

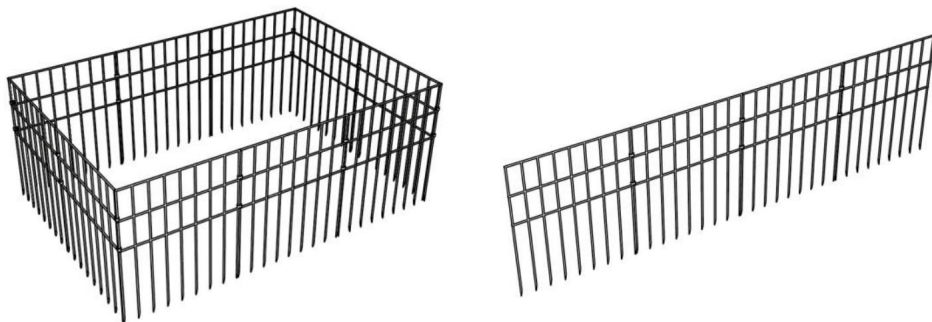

UWAGA: Użytkownicy mogą dodatkowo wzmocnić połączenie między ogrodzeniami za pomocą taśmy zwijanej według własnych potrzeb.

Producent: Shanghaimuxinmuyeyouxiangongsi Adres:  
Shuangchenglu 803nong11hao1602A-1609shi, baoshanqu, szanghaj 200000 CN.

Przedstawiciel KE: E-CrossStu GmbH.  
Mainzer Landstr.69, 60329 Frankfurt nad Menem.

ODPOWIEDZIALNOŚĆ W WIELKIEJ BRYTANII: YH CONSULTING LIMITED.

C/O YH Consulting Limited Biuro 147, Centurion House, London Road, Staines-upon-Thames, Surrey,  
TW18 4AX Importowane do AUS: SIHAO

PTY LTD.

1 ROKEVA STRETEASTWOOD NSW 2122 Australia

Importowane do USA: Sanven Technology Ltd.

Apartament 250, 9166 Anaheim Place, Rancho Cucamonga, CA 91730



**VEVOR**®

**TOUGH TOOLS, HALF PRICE**

Wsparcie techniczne i certyfikat gwarancji  
elektronicznej [www.vevor.com/support](http://www.vevor.com/support)



# **VEVOR<sup>®</sup>**

## **TOUGH TOOLS, HALF PRICE**

Supporto tecnico e certificato di garanzia elettronica [www.vevor.com/support](http://www.vevor.com/support)

**RECINZIONE DA GIARDINO IN METALLO**

## **MANUALE D'USO**

Continuiamo a impegnarci per fornirvi strumenti a prezzi competitivi.

"Risparmia la metà", "Metà prezzo" o qualsiasi altra espressione simile da noi utilizzata rappresenta solo una stima del risparmio che potresti ottenere acquistando determinati utensili con noi rispetto ai principali marchi principali e non significa necessariamente coprire tutte le categorie di utensili da noi offerti. Ti ricordiamo cortesemente di verificare attentamente quando effettui un ordine con noi se stai effettivamente risparmiando la metà rispetto ai principali marchi principali

**VEVOR**<sup>®</sup>  
TOUGH TOOLS, HALF PRICE

GIARDINO METALLICO

RECINZIONE

330x440-10 , 330x440-19 , 330x440-28



**HAI BISOGNO DI AIUTO? CONTATTACI!**

Hai domande sul prodotto? Hai bisogno di supporto tecnico? Non esitare a contattarci contattaci:

Supporto tecnico e certificato di garanzia elettronica [www.vevor.com/support](http://www.vevor.com/support)

Questa è l'istruzione originale, si prega di leggere tutte le istruzioni del manuale attentamente prima di operare. VEVOR si riserva una chiara interpretazione del nostro manuale utente. L'aspetto del prodotto sarà soggetto alla prodotto che hai ricevuto. Perdonaci se non ti informeremo di nuovo se ci sono aggiornamenti tecnologici o software sul nostro prodotto.

## AVVERTENZA DI SICUREZZA

Leggere queste istruzioni prima di utilizzare questo prodotto. La mancata osservanza di queste istruzioni può causare lesioni gravi.

### Precauzioni di montaggio

1. Montare solo secondo queste istruzioni. Un montaggio non corretto può creare pericoli.
2. Indossare occhiali di sicurezza approvati ANSI e guanti da lavoro resistenti durante l'assemblaggio.
3. Mantenere l'area di assemblaggio pulita e ben illuminata.
4. Tenere gli astanti fuori dall'area durante l'assemblea.
5. Non riunirsi quando si è stanchi o sotto l'effetto di alcol, droghe o farmaco.
6. Le capacità del prodotto si applicano solo ai prodotti correttamente e completamente assemblati.
7. Per ulteriori informazioni sulle parti elencate nelle pagine seguenti, fare riferimento allo schema di montaggio in questo manuale. Disimballare e separare tutti i parti in un'area di lavoro pulita.

### Usare precauzioni

1. NON SEDERSI, STARE IN PIEDI O SALIRE SU QUESTO OGGETTO.
2. Questo prodotto non è un giocattolo. Non permettere ai bambini di giocare con questo articolo.
3. Utilizzare solo come previsto.

## SALVA QUESTE ISTRUZIONI

## SPECIFICHE

Modello	330x440-10 , 330x440-19, 330x440-28
Dimensioni della singola recinzione	440x330mm
Colore	Nero

## COMPONENTI

Modello: 330x440-10

UN

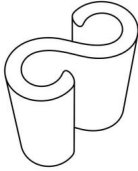

Fibbia a forma di S

X20

B

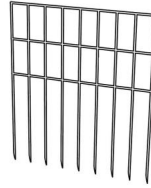

Recinzione

X10

Modello: 330x440-19

UN



Fibbia a forma di S

X38

B

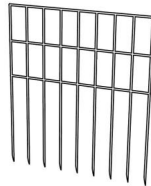

Recinzione

X19

Modello: 330x440-28

UN



Fibbia a forma di S

X56

B

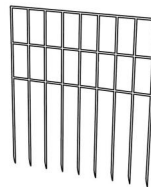

Recinzione

X28

**NOTA:** per facilitare l'utente nell'installazione di questo prodotto, abbiamo collegato due recinti in un gruppo con la fibbia a forma di S. Se l'utente non ha bisogno della recinzione da collegare tra loro, possono smontarla da soli.



Martello di gomma/legno

Suggerimenti: si prega di preparare il martello di gomma/legno prima installazione (non inclusa con il prodotto).

## Istruzioni di montaggio

NOTA: i piedi della recinzione sono affilati e si consiglia di indossare guanti protettivi durante l'installazione. Allo stesso tempo, prestare attenzione a evitare che il piede della recinzione pugnali i piedi e altre parti del corpo.

### Collega B con A

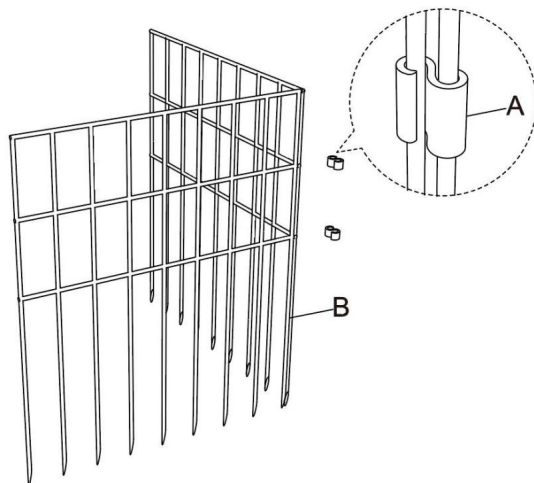

Installare la fibbia a forma di S

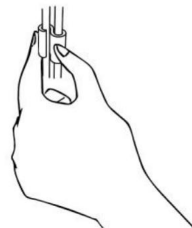

Tieni la recinzione con la mano e premila nella recinzione con il pollice lungo la direzione di apertura della forma a S fibbia.

Rimuovere la fibbia a forma di S

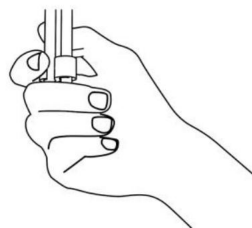

Tieni la recinzione in mano e tirala via con le dita nella direzione opposta a quella di apertura della fibbia a S.

Selezionare la modalità appropriata in base alle proprie esigenze. Se il terreno è relativamente duro e difficile da installare, si consiglia di utilizzare una gomma martello o martello di legno per colpire.

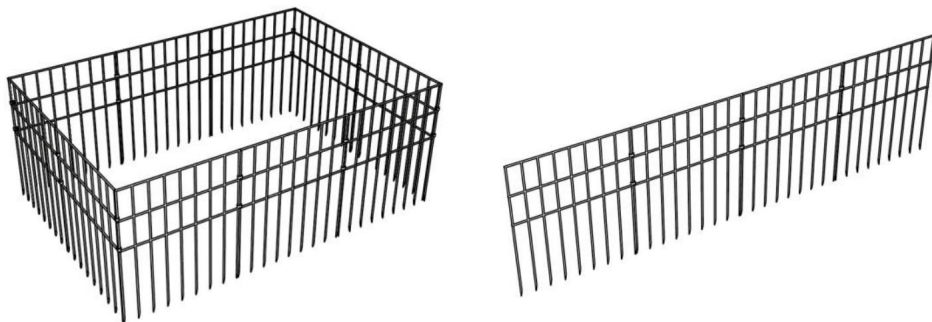

NOTA: gli utenti possono rafforzare ulteriormente la connessione tra le recinzioni utilizzando il nastro adesivo arrotolabile, in base alle proprie esigenze.

Produttore: Shanghai muxinmuyeyouxiangongsi Indirizzo:  
Shuangchenglu 803nong11hao1602A-1609shi, baoshanqu, shanghai 200000 CN.

RAPPRESENTANTE CE: E-CrossStu GmbH.

Mainzer Landstr.69, 60329 Francoforte sul Meno.

RAPPRESENTANTE DEL REGNO UNITO: YH CONSULTING LIMITED.

C/O YH Consulting Limited Ufficio 147, Centurion House, London Road, Staines-upon-Thames,  
Surrey, TW18 4AX Importato in AUS:

SIHAO PTY LTD.

1 ROKEVA STREET EASTWOOD NSW 2122 Australia

Importato negli USA: Sanven Technology Ltd.

Suite 250, 9166 Anaheim Place, Rancho Cucamonga, CA 91730



**VEVOR**®

**TOUGH TOOLS, HALF PRICE**

Supporto tecnico e certificato di garanzia  
elettronica [www.vevor.com/support](http://www.vevor.com/support)