

VEVOR[®]

TOUGH TOOLS, HALF PRICE

Technical Support and E-Warranty Certificate www.vevor.com/support

MAGNETIC BASE DRILL

MODEL:40H

We continue to be committed to provide you tools with competitive price.

"Save Half", "Half Price" or any other similar expressions used by us only represents an estimate of savings you might benefit from buying certain tools with us compared to the major top brands and does not necessarily mean to cover all categories of tools offered by us. You are kindly reminded to verify carefully when you are placing an order with us if you are actually saving half in comparison with the top major brands.

VEVOR[®]

MAGNETIC BASE DRILL

MODEL: 40H



CE FC

NEED HELP? CONTACT US!

Have product questions? Need technical support? Please feel free to contact us:

Technical Support and E-Warranty Certificate
www.vevor.com/support

This is the original instruction, please read all manual instructions carefully before operating. VEVOR reserves a clear interpretation of our user manual. The appearance of the product shall be subject to the product you received. Please forgive us that we won't inform you again if there are any technology or software updates on our product.



DESCRIPTION OF THE SYMBOLS

The symbols used in this manual are intended to alert you of the possible risks. Please fully read the safety signs and instructions below. The warnings themselves do not prevent the risks and can not be a substitute for proper methods of avoiding accidents.



This symbol, placed before a safety comment, indicates a kind of precaution, warning, or danger. Ignoring this warning may lead to an accident. To reduce the risk of injury, fire, or electrocution, please always follow the recommendations shown below.



WARNING - To reduce the risk of injury, users must read the instruction manual carefully.

Please refer to the appropriate section in this user manual before any operation.



WARNING: Be sure to wear eye protectors, dust masks, and gloves when using this product.



This product is subject to the provision of European Directive 2012/19/EC. The symbol showing a crossed-out wheeled bin indicates that the product requires separate refuse collection in the European Union. This symbol applies to the

product and all accessories marked with this symbol. Products marked as such may not be discarded with normal domestic waste but must be taken to a collection point for recycling electrical and electronic devices.



This device complies with Part 15 of the FCC Rules. Operation is subject to the following two conditions: (1) This device may not cause harmful interference, and (2) this device must accept any interference received, including interference that may cause undesired operation.

SAFETY WARNINGS



WARNING: Read all safety warnings, instructions, illustrations and specifications provided with this power tool. Failure to follow all instructions listed below may result in electric shock, fire and/or serious injury.

Save all warnings and instructions for future reference.



General Power Tool Safety Warnings - Work area safety

- a) Keep the work area clean and well lit. Cluttered or dark areas invite accidents.
- b) Do not operate power tools in explosive atmospheres, such as in the presence of flammable liquids, gases or dust. Power tools create sparks which may ignite the dust or fumes.
- c) Keep children and bystanders away while operating a power tool. Distractions can cause you to lose control.
- d) Before working to tie the cuffs, women need to wear a good woman hat, long hair hidden in the hat. It is strictly prohibited to wear gloves. When the construction is completed, the switch must be turned off before leaving.



General Power Tool Safety Warnings - Electrical safety

- a) Power tool plugs must match the outlet. Never modify the plug in any way. Do

not use any adapter plugs with earthed (grounded) power tools. Unmodified plugs and matching outlets will reduce the risk of electric shock.

b) Avoid body contact with earthed or grounded surfaces, such as pipes, radiators, ranges and refrigerators. There is an increased risk of electric shock if your body is earthed or grounded.

c) Do not expose power tools to rain or wet conditions. Water entering a power tool will increase the risk of electric shock.

d) Do not abuse the cord. Never use the cord for carrying, pulling or unplugging the power tool. Keep cord away from heat, oil, sharp edges or moving parts. Damaged or entangled cords increase the risk of electric shock.

e) When operating a power tool outdoors, use an extension cord suitable for outdoor use. Use of a cord suitable for outdoor use reduces the risk of electric shock.

f) If operating a power tool in a damp location is unavoidable, use a ground fault circuit interrupter (GFCI) protected supply. Use of an GFCI reduces the risk of electric shock.



General Power Tool Safety Warnings - Personal safety

a) Stay alert, watch what you are doing and use common sense when operating a power tool. Do not use a power tool while you are tired or under the influence of drugs, alcohol or medication. A moment of inattention while operating power tools may result in serious personal injury.

b) Use personal protective equipment. Always wear eye protection. Protective equipment such as a dust mask, non-skid safety shoes, hard hat or hearing protection used for appropriate conditions will reduce personal injuries.

c) Prevent unintentional starting. Ensure the switch is in the off-position before connecting to power source and/or battery pack, picking up or carrying the tool. Carrying power tools with your finger on the switch or energising power tools that have the switch on invites accidents.

d) Remove any adjusting key or wrench before turning the power tool on. A wrench or a key left attached to a rotating part of the power tool may result in personal injury.

e) Do not overreach. Keep proper footing and balance at all times. This enables better control of the power tool in unexpected situations.

- f) Dress properly. Do not wear loose clothing or jewellery. Keep your hair and clothing away from moving parts. Loose clothes, jewellery or long hair can be caught in moving parts.
- g) If devices are provided for the connection of dust extraction and collection facilities, ensure these are connected and properly used. Use of dust collection can reduce dust-related hazards.
- h) Do not let familiarity gained from frequent use of tools allow you to become complacent and ignore tool safety principles. A careless action can cause severe injury within a fraction of a second.
- I) This product is not a toy. Keep it out of reach of children.
- J) Only use safety equipment that has been approved by an appropriate standards agency. Unapproved safety equipment may not provide adequate protection. Eye protection must be ANSI-approved and breathing protection must be NIOSH-approved for the specific hazards in the work area.
- K) Do not lay the tool down until it has come to a complete stop. Moving parts can grab the surface and pull the tool out of your control.
- L) When using a handheld power tool, maintain a firm grip on the tool with both hands to resist starting torque.
- M) Do not leave the tool unattended when the Battery Pack is connected. Turn off the tool, and remove the Battery Pack before leaving.
- N) People with pacemakers should consult their physician(s) before use. Electromagnetic fields in close proximity to heart pacemaker could cause pacemaker interference or pacemaker failure.
- O) The warnings, precautions, and instructions discussed in this instruction manual cannot cover all possible conditions and situations that may occur. It must be understood by the operator that common sense and caution are factors which cannot be built into this product, but must be supplied by the operator

Power tool use and care

- a) Do not force the power tool. Use the correct power tool for your application. The correct power tool will do the job better and safer at the rate for which it was designed.
- b) Do not use the power tool if the switch does not turn it on and off. Any power tool that cannot be controlled with the switch is dangerous and must be repaired.

c) Disconnect the plug from the power source and/or remove the battery pack, if detachable, from the power tool before making any adjustments, changing accessories, or storing power tools. Such preventive safety measures reduce the risk of starting the power tool accidentally.

d) Store idle power tools out of the reach of children and do not allow persons unfamiliar with the power tool or these instructions to operate the power tool. Power tools are dangerous in the hands of untrained users.

e) Maintain power tools and accessories. Check for misalignment or binding of moving parts, breakage of parts and any other condition that may affect the power tool's operation. If damaged, have the power tool repaired before use. Many accidents are caused by poorly maintained power tools.

f) Keep cutting tools sharp and clean. Properly maintained cutting tools with sharp cutting edges are less likely to bind and are easier to control.

g) Use the power tool, accessories and tool bits etc. in accordance with these instructions, taking into account the working conditions and the work to be performed. Use of the power tool for operations different from those intended could result in a hazardous situation.

h) Keep handles and grasping surfaces dry, clean and free from oil and grease. Slippery handles and grasping surfaces do not allow for safe handling and control of the tool in unexpected situations.

i) Please confirm the number of voltage volts before use. The working voltage is not more than $\pm 5\%$. If it is more than that, it will cause motor burning and leakage accidents.

j) During construction, please pay attention to avoiding water entering the motor or blocking the ventilation hole, so as not to reduce the heat dissipation performance of the motor and cause the motor to burn down.

k) In the steel plate construction, please pay attention to the safety of the lower layer of personnel and goods, iron beam and column drilling, and pay attention to the safety of the structure of the building.

L) In suspension operation, the safety belt must be tightly tied and the magnetic drill fixed to prevent sudden power failure or power failure caused by accidents.

M) Do not cut the power cord or change the plug yourself. This will cause the machine to burn out.

Service

Have your power tool serviced by a qualified repair person using only identical replacement parts. This will ensure that the safety of the power tool is maintained. In any case, it should be started in no-load state. It is forbidden to start with load, so as to avoid damage to the machine. Please pay attention to the stability of the magnetic drill when working at high altitude, so as to prevent the machine from falling down.

Ensure that the ground cable is grounded reliably.

When moving, the magnetic drill should be lifted to prevent damage to the magnetic base.

In the maintenance must use the original parts, in order to make the machine to achieve the best use state.

Maintain labels and nameplates on the tool. These carry important safety information. If unreadable or missing, contact VEVOR for a replacement.



Vibration Safety

This tool vibrates during use. Repeated or long-term exposure to vibration may cause temporary or permanent physical injury, particularly to the hands, arms and shoulders. To reduce the risk of vibration-related injury:

- a. Anyone using vibrating tools regularly or for an extended period should first be examined by a doctor and then have regular medical check-ups to ensure medical problems are not being caused or worsened from use. Pregnant women or people who have impaired blood circulation to the hand, past hand injuries, nervous system disorders, diabetes, or Raynaud's Disease should not use this tool. If you feel any symptoms related to vibration (such as tingling, numbness, and white or blue fingers), seek medical advice as soon as possible.
- b. Do not smoke during use. Nicotine reduces the blood supply to the hands and fingers, increasing the risk of vibration-related injury.
- c. Wear suitable gloves to reduce the vibration effects on the use.
- d. Use tools with the lowest vibration when there is a choice.
- e. Include vibration-free periods each day of work.
- f. Grip tool as lightly as possible (while still keeping safe control of it). Let the tool do the work.

g. To reduce vibration, maintain the tool as explained in this manual. If any abnormal vibration occurs, stop use immediately.



Grounding Safety

TO PREVENT ELECTRIC SHOCK AND DEATH FROM INCORRECT GROUNDING: check with a qualified electrician if you are in doubt as to whether the outlet is properly grounded. Do not modify the power cord plug provided with the charger. Do not use the charger if the power cord or plug is damaged. If damaged, have it repaired by a service facility before use. If the plug will not fit the outlet, have a proper outlet installed by a qualified electrician.

MODEL AND PARAMETERS

Model	40H
Input	AC 220-240V~ 50/60Hz(EUR/AUS) AC 120V~ 60Hz(US)
Max. Power	1200W
Speed	880r/min
Magnetic Attraction	11000N
Max. Hollow Drilling	Φ40mm(Depth:50mm)
Twist Drilling	Φ1.5-Φ13mm(Depth:100mm)
Trip	180mm
Fuse	10A
Direction Of Rotation	Forward

STRUCTURE DIAGRAM

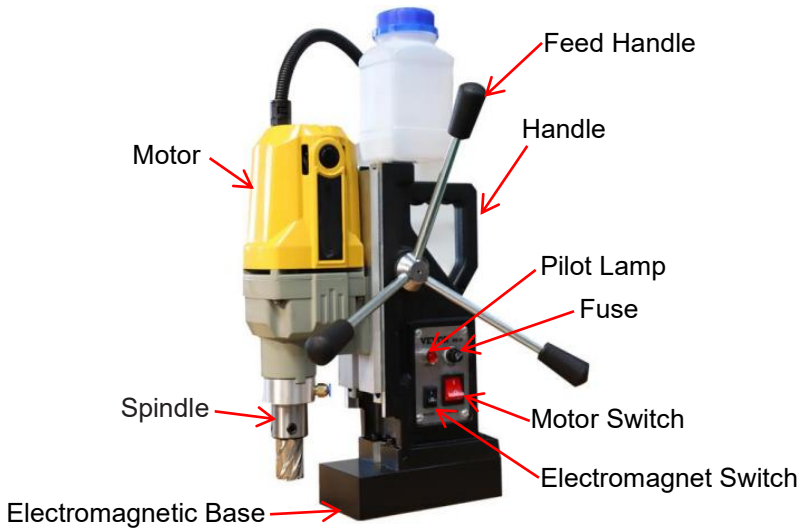

Accessories List

6 Pieces

11 Pieces



Drill Bits(6 Pieces): 12*30,16*30,18*30,20*30,24*30,26*30mm

Drill Bits(11 Pieces): 12*30,13*30,15*30,16*30,18*30,20*30,21*30,23*30,24*30, 26*30,27*30mm

TWIST DRILL BIT INSTALLATION

1. Insert the arbor into the spindle and secure it by attaching the set screws and tightening them with the M5 hex wrench.

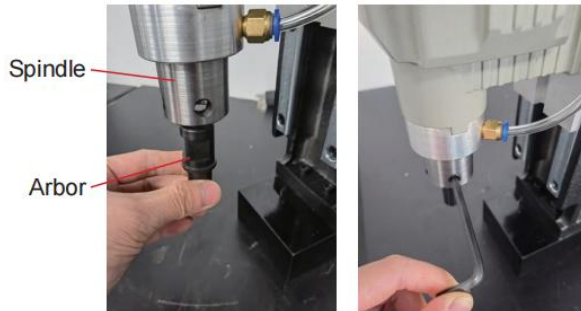

2. Slide the chuck onto the arbor until it is locked into place.

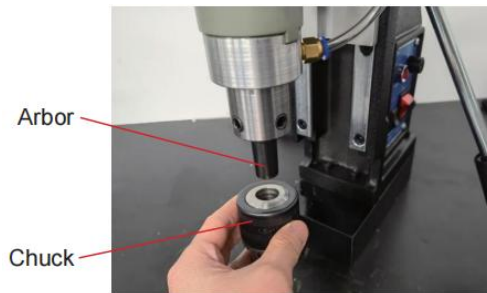

3. Loosen the chuck's jaws by inserting the chuck wrench into either hole on the chuck and turning it counterclockwise.

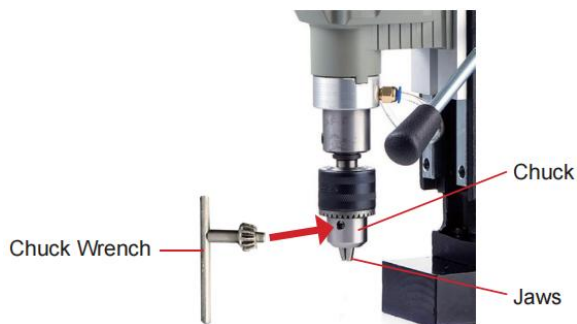

4. Mount your twist drill bit (not included) into the chuck and turn the chuck wrench clockwise until the bit is locked in place.

WARNING: ALWAYS remove adjustment wrenches before use.

ANNULAR CUTTER/CORE DRILL BIT INSTALLATION

1. Insert the pilot pin into the top hole of your core drill bit (not included).

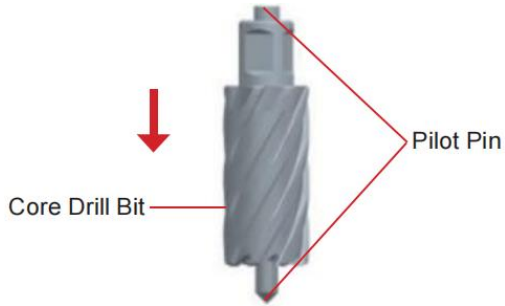

2. Fit the bit onto the spindle, locking it in place by attaching the set screws and tightening them with the M5 hex wrench.

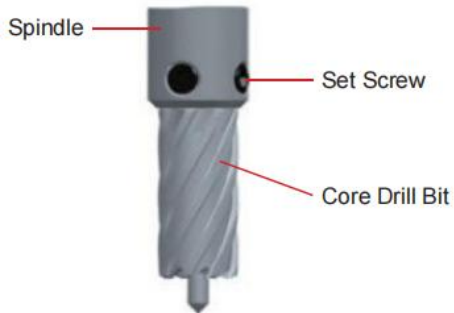

WARNING: ALWAYS remove adjustment wrenches before use.

DRILLING OPERATION TIPS

1. Locate with a pilot pin first within the center position marked or marker.
2. To start drilling, you must press the annular cutter slowly, allowing the cutter to touch the steel plate carefully. The feed rate should be reduced by 1/3 when the completion of a drilled hole is near.

NOTE: The annular cutter should always be in the cooling state during cutting. The best cooling method is with cooling device. Flow of the coolant should not be less than 47cc/min.

For those materials which create a large amount of fine powder, such as cast iron and cast copper, coolant can not be used. Compressed air can be used instead for chip removal.

3. Pay attention to whether chips are winding. Withdraw the cutter and remove the chip to avoid cutter damage due to squeezing.
4. In the case of the slug sticking in the inner bore, adjust the bit blade by tapping cutter body with a metalloid bar till the slug drops off. Never use hard objects to tap the edges of teeth to prevent damage to the sharpening edges.

5. Slug sticking occurs due to the following :

Rouble Spots	Solution
Edges of teeth dull or damage.	Replace with a new cutter.
Gap of slideway is too large.	Reduce gap of slideway.
Cooling is not sufficient.	Increase the flow of coolant.
Feeding too large or too hard when drilling through steel plates.	Slow down.
Spring of the arbor breaks.	Replace new spring.

6. In order to avoid the influence of magnetic suction, clear out the iron filings and clutter at the bottom of the magnetic base before drilling.

TROUBLE SHOOTING INSTRUCTION

Problem	Reason	Solution
Magnetic holder has no suction.	Poor switch contact.	Repair switch.
	The power is off.	Repairing the power
	The fuse is blown out.	Replace the fuse
	Electromagnet short circuit or burn out.	Repair or replace the magnetic base.
	It is not adsorbed on steel parts.	Change or thicken the adsorption surface (thickness > 15mm).
The machine won't work after the power is on.	Poor switch contact.	Repair switch.
	Loose plug.	Connecting the power
	The brush does not contact the commutator.	Replace the brush.
Magnetic seat suction is weak.	The adsorbed workpiece is too thin.	Change or thicken the adsorption surface (thickness > 15mm).
	Small adsorbable surface.	Change the adsorption surface or temporarily weld the thick adsorption surface.
Elliptical holes appear in the drilling holes.	The vibration caused the fastener to loosen.	Tighten the fastener after correcting the verticality.
	The drill cuts only on one	Regrinding bit.
	There is debris on the adsorption surface.	Remove clutter.

MAINTENANCE AND STORAGE

NOTE: Please remove the plug before maintenance.

1. After each use, clean the bottom of the magnetic seat drill and keep it properly.
2. Please butter the track in time when the slide is not smooth.
3. Please check the electrical protection device regularly.
4. Whether grounding is reliable.
5. Please check it in time during the rainy season.

VEVOR[®]

TOUGH TOOLS, HALF PRICE

Technical Support and E-Warranty Certificate

www.vevor.com/support

VEVOR[®]

TOUGH TOOLS, HALF PRICE

Technischer Support und E-Garantie-Zertifikat www.vevor.com/support

MAGNETISCHER BOHRER

MODELL:40H

Wir sind weiterhin bestrebt, Ihnen Werkzeuge zu wettbewerbsfähigen Preisen anzubieten.

„Sparen Sie die Hälfte“, „Halber Preis“ oder andere ähnliche Ausdrücke, die wir verwenden, stellen nur eine Schätzung der Ersparnis dar, die Sie beim Kauf bestimmter Werkzeuge bei uns im Vergleich zu den großen Topmarken erzielen können, und decken nicht unbedingt alle von uns angebotenen Werkzeugkategorien ab. Wir möchten Sie freundlich daran erinnern, bei Ihrer Bestellung bei uns sorgfältig zu prüfen, ob Sie im Vergleich zu den großen Topmarken tatsächlich die Hälfte sparen.

VEVOR[®]

MAGNETISCHER BOHRER

MODELL: 40H



CE FC

Brauchen Sie Hilfe? Kontaktieren Sie uns!

Sie haben Fragen zu unseren Produkten? Sie benötigen technischen Support? Dann kontaktieren Sie uns gerne:

Technischer Support und E-Garantie-Zertifikat
www.vevor.com/support

Dies ist die Originalanleitung. Bitte lesen Sie alle Anweisungen sorgfältig durch, bevor Sie das Gerät in Betrieb nehmen. VEVOR behält sich eine klare Auslegung unserer Bedienungsanleitung vor. Das Erscheinungsbild des Produkts richtet sich nach dem Produkt, das Sie erhalten haben. Bitte verzeihen Sie uns, dass wir Sie nicht erneut informieren, wenn es Technologie- oder Software-Updates für unser Produkt gibt.



BESCHREIBUNG DER SYMBOLE

Die in dieser Anleitung verwendeten Symbole sollen Sie auf mögliche Gefahren aufmerksam machen. Bitte lesen Sie die folgenden Sicherheitshinweise und Anweisungen sorgfältig durch. Die Warnungen verhindern die Risiken nicht und können kein Ersatz für eine ordnungsgemäße Methoden zur Unfallvermeidung.



Dieses Symbol vor einem Sicherheitshinweis weist auf eine Vorsichtsmaßnahme, Warnung oder Gefahr hin. Das Ignorieren dieser Warnung kann zu einem Unfall führen. Um die Verletzungs-, Brand- oder Stromschlaggefahr, befolgen Sie bitte immer die Empfehlungen siehe unten.



WARNUNG - Um das Verletzungsrisiko zu verringern, müssen Benutzer die Bedienungsanleitung lesen sorgfältig. Bitte lesen Sie vor jeder Bedienung den entsprechenden Abschnitt in diesem Benutzerhandbuch.



WARNUNG: Tragen Sie unbedingt Augenschutz, Staubmaske und Handschuhe bei der Verwendung dieses Produkt.



Dieses Produkt unterliegt den Bestimmungen der europäischen Richtlinie 2012/19/EG. Das Symbol einer durchgestrichenen Mülltonne weist darauf hin, dass das Produkt getrennte Müllsammlung in der Europäischen Union. Dieses Symbol gilt für die

Produkt und alle mit diesem Symbol gekennzeichneten Zubehörteile. Als solche gekennzeichnete Produkte dürfen nicht mit dem normalen Hausmüll entsorgt werden, sondern müssen in einer Sammelstelle für das Recycling von elektrischen und elektronischen Geräten.



Dieses Gerät entspricht Teil 15 der FCC-Bestimmungen. Der Betrieb unterliegt den folgenden zwei Bedingungen: (1) Dieses Gerät darf keine schädlichen Störungen verursachen und (2) Dieses Gerät muss alle empfangenen Störungen tolerieren können, einschließlich Störungen, die kann zu unerwünschtem Betrieb führen.

SICHERHEITSHINWEISE



WARNUNG: Lesen Sie alle Sicherheitswarnungen, Anweisungen, Abbildungen und

Spezifikationen dieses Elektrowerkzeugs. Die Nichtbeachtung aller aufgeführten Anweisungen

Die folgenden Hinweise können zu Stromschlägen, Bränden und/oder schweren Verletzungen führen.

Bewahren Sie alle Sicherheitshinweise und Anweisungen für die Zukunft auf.



Allgemeine Sicherheitshinweise für Elektrowerkzeuge – Sicherheit am Arbeitsplatz

a) Halten Sie den Arbeitsbereich sauber und gut beleuchtet. Unordnung oder dunkle Bereiche können zu Unfällen führen. b)

Betreiben Sie Elektrowerkzeuge nicht in explosionsgefährdeten Bereichen, wie z. B. in der Nähe von brennbaren Flüssigkeiten, Gasen oder Staub. Elektrowerkzeuge erzeugen Funken, die der Staub oder die Dämpfe.

c) Halten Sie Kinder und andere Personen während der Benutzung des Elektrowerkzeugs fern. Ablenkung kann dazu führen, dass Sie die Kontrolle

verlieren. d) Bevor Sie die Manschetten binden, müssen Frauen einen guten Frauenhut tragen, lang

Haare im Hut versteckt. Das Tragen von Handschuhen ist strengstens verboten. Wenn die

Nach Abschluss der Bauarbeiten muss der Schalter vor dem Verlassen ausgeschaltet werden.



Allgemeine Sicherheitshinweise für Elektrowerkzeuge – Elektrische Sicherheit

a) Der Stecker des Elektrowerkzeugs muss in die Steckdose passen. Verändern Sie den Stecker niemals in irgendeiner Weise.

Verwenden Sie keine Adapterstecker mit geerdeten Elektrowerkzeugen. Unveränderte Stecker und passende Steckdosen verringern das Risiko eines Stromschlags. b) Vermeiden Sie Körperkontakt mit geerdeten Oberflächen wie Rohren, Heizkörpern, Herden und Kühlschränken. Es besteht ein erhöhtes Risiko eines Stromschlags, wenn Ihr Körper

c) Setzen Sie Elektrowerkzeuge nicht Regen oder Nässe aus. Wasser, das in ein Elektrowerkzeug eindringt, Werkzeug erhöht das Risiko eines Stromschlags.

d) Missbrauchen Sie das Kabel nicht. Verwenden Sie das Kabel niemals zum Tragen, Ziehen oder Ausstecken das Elektrowerkzeug. Halten Sie das Kabel von Hitze, Öl, scharfen Kanten oder beweglichen Teilen fern. Beschädigte oder verwickelte Kabel erhöhen das Risiko eines elektrischen Schlages. e) Wenn

Sie mit einem Elektrowerkzeug im Freien arbeiten, verwenden Sie ein Verlängerungskabel, das für Verwendung im Freien. Die Verwendung eines für den Außenbereich geeigneten Kabels verringert das Risiko eines elektrischen Schock.

f) Wenn der Betrieb eines Elektrowerkzeugs in feuchter Umgebung unvermeidlich ist, verwenden Sie einen Fehlerstrom-Schutzschalter (GFCI) geschützte Stromversorgung. Die Verwendung eines GFCI verringert das Risiko von Stromschlag.



Allgemeine Sicherheitshinweise für Elektrowerkzeuge – Persönliche Sicherheit

a) Bleiben Sie aufmerksam, achten Sie darauf, was Sie tun, und verwenden Sie Ihren gesunden Menschenverstand beim Bedienen eines Benutzen Sie kein Elektrowerkzeug, wenn Sie müde sind oder unter dem Einfluss von Drogen, Alkohol oder Medikamenten. Ein Moment der Unaufmerksamkeit beim Bedienen von Elektrowerkzeugen kann zu schweren Verletzungen führen. b) Verwenden

Sie persönliche Schutzausrüstung. Tragen Sie immer eine Schutzbrille.

Schutzausrüstung wie Staubmaske, rutschfeste Sicherheitsschuhe, Schutzhelm oder Gehörschutz

Schutzvorrichtungen, die unter geeigneten Bedingungen verwendet werden, verringern Verletzungen. c)

Vermeiden Sie unbeabsichtigtes Einschalten. Stellen Sie sicher, dass sich der Schalter in der Aus-Position befindet, bevor Anschließen an die Stromquelle und/oder den Akku, Aufnehmen oder Tragen des Werkzeugs.

Das Tragen von Elektrowerkzeugen mit dem Finger am Schalter oder das Einschalten von Elektrowerkzeugen, Das Einschalten des Schalters führt zu Unfällen.

d) Entfernen Sie vor dem Einschalten des Elektrowerkzeugs alle Einstellschlüssel oder Schraubenschlüssel.

Ein in einem rotierenden Teil des Elektrowerkzeugs steckender Schraubenschlüssel oder Schlüssel kann zu

e) Überstrecken Sie

sich nicht. Achten Sie stets auf einen sicheren Stand und halten Sie das Gleichgewicht. Dadurch bessere Kontrolle über das Elektrowerkzeug in unerwarteten Situationen.

f) Ziehen Sie sich angemessen an. Tragen Sie keine weite Kleidung oder Schmuck. Halten Sie Ihre Haare und Kleidung von beweglichen Teilen fernhalten. Lose Kleidung, Schmuck oder lange Haare können von beweglichen Teilen erfasst

werden. g) Wenn Vorrichtungen für den Anschluss von Staubabsaug- und Staubsammeleinrichtungen vorhanden sind Stellen Sie sicher, dass diese angeschlossen und ordnungsgemäß verwendet werden. Die Verwendung von Staubabsaugung kann die staubbedingten Gefahren verringern.

h) Lassen Sie sich nicht durch häufigen Gebrauch von Werkzeugen verwöhnen.

nachlässig und ignorieren Sie die Sicherheitsgrundsätze für Werkzeuge. Eine unachtsame Handlung kann schwere Verletzungen innerhalb von Sekundenbruchteilen.

I) Dieses Produkt ist kein Spielzeug. Bewahren Sie es außerhalb der Reichweite von Kindern auf.

J) Benutzen Sie nur Sicherheitsausrüstung, die von einer entsprechenden Nicht zugelassene Sicherheitsausrüstung bietet möglicherweise keine ausreichende Schutz. Augenschutz muss ANSI-zugelassen sein und Atemschutz muss für die spezifischen Gefahren im Arbeitsbereich von NIOSH zugelassen sein.

K) Legen Sie das Gerät erst ab, wenn es zum Stillstand gekommen ist. Bewegliche Teile können Greifen Sie die Oberfläche und entziehen Sie dem Werkzeug die Kontrolle.

L) Halten Sie bei der Verwendung eines handgeführten Elektrowerkzeugs das Werkzeug mit beiden Hände, um dem Anlaufdrehmoment standzuhalten.

M) Lassen Sie das Werkzeug nicht unbeaufsichtigt, wenn der Akku angeschlossen ist. Schalten Sie das Werkzeug und entfernen Sie den Akku, bevor Sie gehen.

N) Personen mit Herzschrittmachern sollten vor der Verwendung ihren Arzt konsultieren. Elektromagnetische Felder in der Nähe von Herzschrittmachern können Herzschrittmacherstörungen oder Herzschrittmacherversagen.

O) Die in dieser Anleitung beschriebenen Warnungen, Vorsichtsmaßnahmen und Anweisungen Das Handbuch kann nicht alle möglichen Bedingungen und Situationen abdecken, die auftreten können. Es muss Der Bediener muss verstehen, dass gesunder Menschenverstand und Vorsicht Faktoren sind, kann nicht in dieses Produkt eingebaut werden, sondern muss vom Betreiber bereitgestellt werden

Verwendung und Pflege von Elektrowerkzeugen

a) Überlasten Sie das Elektrowerkzeug nicht. Verwenden Sie für Ihre Anwendung das richtige Elektrowerkzeug. Das richtige Elektrowerkzeug erledigt die Arbeit besser und sicherer bei der Leistung, für die es bestimmt ist.

b) Benutzen

Sie das Elektrowerkzeug nicht, wenn der Schalter nicht funktioniert.

Ein Werkzeug, das sich nicht mit dem Schalter steuern lässt, ist gefährlich und muss repariert werden.

- c) Ziehen Sie den Stecker aus der Steckdose und/oder entnehmen Sie den Akku, wenn vom Elektrowerkzeug abmontieren, bevor Sie Einstellungen vornehmen, den Zubehör oder Lagerung von Elektrowerkzeugen. Solche vorbeugenden Sicherheitsmaßnahmen verringern das Gefahr eines unbeabsichtigten Startens des Elektrowerkzeugs. d) Bewahren Sie unbenutzte Elektrowerkzeuge außerhalb der Reichweite von Kindern auf und lassen Sie Personen, die mit dem Elektrowerkzeug oder diesen Anweisungen nicht vertraut sind, sollten das Elektrowerkzeug nicht benutzen. Elektrowerkzeuge sind in den Händen von unerfahrenen Benutzern gefährlich. e) Warten Sie Elektrowerkzeuge und Zubehör gut. Überprüfen Sie, ob die bewegliche Teile, Bruch von Teilen und alle anderen Bedingungen, die die Leistung beeinträchtigen können Betrieb des Werkzeugs. Lassen Sie das Elektrowerkzeug bei Beschädigung vor dem Einsatz reparieren. Viele Unfälle werden durch schlecht gewartete Elektrowerkzeuge verursacht.
- f) Halten Sie Schneidwerkzeuge scharf und sauber. Gut gewartete Schneidwerkzeuge mit scharfen Schneiden verklemmen sich weniger und sind leichter zu kontrollieren. g) Verwenden Sie Elektrowerkzeug, Zubehör und Werkzeuge usw. entsprechend diesen Anweisungen unter Berücksichtigung der Arbeitsbedingungen und der auszuführenden Arbeiten Verwendung des Elektrowerkzeugs für andere als die vorgesehenen Zwecke könnte zu einer gefährlichen Situation führen.
- h) Halten Sie Griffe und Greifflächen trocken, sauber und frei von Öl und Fett. Rutschige Griffe und Greifflächen ermöglichen keine sichere Handhabung und Kontrolle des Werkzeugs in unerwarteten Situationen.
- i) Bitte bestätigen Sie die Anzahl der Spannung Volt vor dem Gebrauch. Die Betriebsspannung beträgt nicht mehr als $\pm 5\%$. Wenn es mehr ist, führt es zu Motorbrand und Leckage Unfälle.
- j) Achten Sie beim Aufbau darauf, dass kein Wasser in den Motor eindringt. oder das Belüftungsloch zu blockieren, um die Wärmeableitung nicht zu beeinträchtigen Leistung des Motors und kann zum Abbrennen des Motors führen. k) Achten Sie bei der Stahlplattenkonstruktion auf die Sicherheit der unteren Schicht von Personal und Gütern, Eisenträger und Säulenbohrungen, und achten Sie auf die Sicherheit der Gebäudestruktur.
- L) Im Federungsbetrieb muss der Sicherheitsgurt fest angezogen sein und der Magnet Bohrer fixiert, um plötzlichen Stromausfall oder durch Unfälle verursachten Stromausfall zu verhindern.
- M) Schneiden Sie das Netzkabel nicht ab und wechseln Sie den Stecker nicht selbst. Dies führt dazu, dass das Maschine zum Durchbrennen.

Service

Lassen Sie Ihr Elektrowerkzeug nur von qualifiziertem Fachpersonal reparieren und verwenden Sie dazu Ersatzteile. Damit bleibt die Sicherheit des Elektrowerkzeugs erhalten.

In jedem Fall sollte der Start im Leerlauf erfolgen. Ein Start unter Last ist verboten, um Schäden an der Maschine zu vermeiden. Bitte achten Sie auf die Stabilität des Magnetbohrer bei Arbeiten in großer Höhe, um zu verhindern, dass die Maschine herunterfallen.

Stellen Sie sicher, dass das Erdungskabel zuverlässig geerdet ist.

Beim Transport sollte die Magnetbohrmaschine angehoben werden, um eine Beschädigung der Magnetfuß.

Bei der Wartung müssen die Originalteile verwendet werden, um die Maschine zu machen den besten Nutzungszustand erreichen.

Bewahren Sie Etiketten und Typenschilder am Werkzeug auf. Diese tragen wichtige Informationen. Wenn diese unleserlich sind oder fehlen, wenden Sie sich für Ersatz an VEVOR.



Vibrationssicherheit

Dieses Werkzeug vibriert während des Gebrauchs. Wiederholte oder langfristige Vibrationen können vorübergehende oder dauerhafte körperliche Verletzungen verursachen, insbesondere an Händen, Armen und Schultern. So verringern Sie das Risiko vibrationsbedingter Verletzungen:

- a. Wer regelmäßig oder über einen längeren Zeitraum vibrierende Werkzeuge benutzt, sollte zuerst von einem Arzt untersucht werden und dann regelmäßige medizinische Kontrollen durchführen lassen, um sicherzustellen, dass Probleme werden durch den Gebrauch nicht verursacht oder verschlimmert. Schwangere oder Menschen bei Durchblutungsstörungen der Hand, früheren Handverletzungen, nervösen Systemstörungen, Diabetes oder Raynaud-Krankheit sollten dieses Tool nicht verwenden. Wenn Sie Symptome im Zusammenhang mit Vibrationen (wie Kribbeln, Taubheit und weiße oder blaue Finger), suchen Sie so schnell wie möglich einen Arzt auf.
- b. Rauchen Sie während der Anwendung nicht. Nikotin reduziert die Blutzufuhr zu den Händen und Finger, da sich dadurch die Gefahr vibrationsbedingter Verletzungen erhöht.
- c. Tragen Sie geeignete Handschuhe, um die Auswirkungen der Vibrationen auf das Gerät zu verringern.
- d. Verwenden Sie nach Möglichkeit Werkzeuge mit der geringsten Vibration.
- e. Planen Sie an jedem Arbeitstag vibrationsfreie Zeiträume ein.
- f. Halten Sie das Werkzeug so locker wie möglich (und behalten Sie dabei die sichere Kontrolle). Lassen Sie das Werkzeug machen die Arbeit.

g. Um Vibrationen zu reduzieren, warten Sie das Werkzeug wie in diesem Handbuch beschrieben.

Wenn ungewöhnliche Vibrationen auftreten, stellen Sie die Verwendung sofort ein.



Erdungssicherheit

UM ELEKTRISCHE SCHLÄGE UND TOD DURCH FALSCH E

ERDUNG: Wenden Sie sich an einen qualifizierten Elektriker, wenn Sie Zweifel haben, ob

die Steckdose ordnungsgemäß geerdet ist. Verändern Sie den mitgelieferten Netzstecker nicht.

das Ladegerät. Verwenden Sie das Ladegerät nicht, wenn das Netzkabel oder der Stecker beschädigt ist. Wenn

beschädigt ist, lassen Sie es vor der Verwendung von einer Servicestelle reparieren. Wenn der Stecker nicht passt

Steckdose, lassen Sie von einem qualifizierten Elektriker eine geeignete Steckdose installieren.

MODELL UND PARAMETER

Modell	40 Stunden
Eingang	AC 220–240 V ~ 50/60 Hz (EUR/AUS) Wechselstrom 120V \checkmark 60 \checkmark Hz (USA)
Max. Leistung	1200 W
Geschwindigkeit	880 U/min
Magnetische Anziehung	11000N
Max. Hohlbohrung	\checkmark 40 mm (Tiefe: 50 mm)
Spiralbohren	\checkmark 1,5– \checkmark 13 mm (Tiefe: 100 mm)
Reise	180 mm
Sicherung	10A
Drehrichtung	Nach vorne

STRUKTURDIAGRAMM

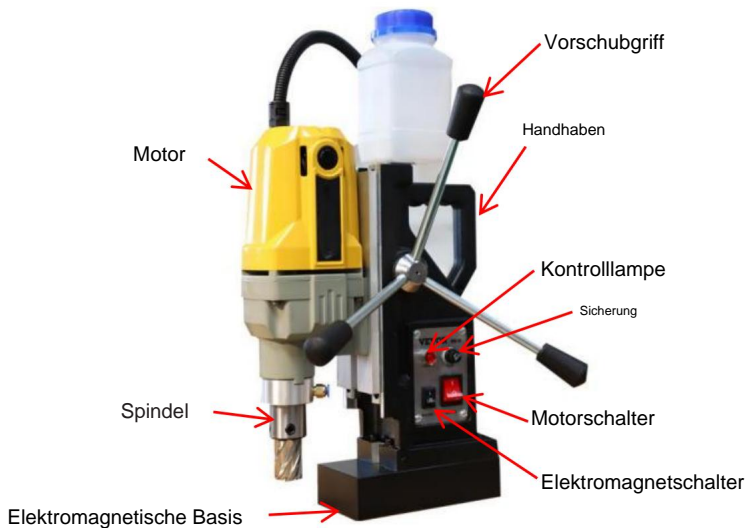

Zubehörliste

6 Stück

11 Stücke



Bohrer (6 Stück): 12*30,16*30,18*30,20*30,24*30,26*30mm

Bohrer (11 Stück): 12*30,13*30,15*30,16*30,18*30,20*30,21*30,23*30,24*30, 26*30,27*30mm

INSTALLATION DES SPIRALBOHRERS

1. Setzen Sie den Dorn in die Spindel ein und befestigen Sie ihn, indem Sie die Stellschrauben anbringen und mit dem M5-Inbusschlüssel festziehen.

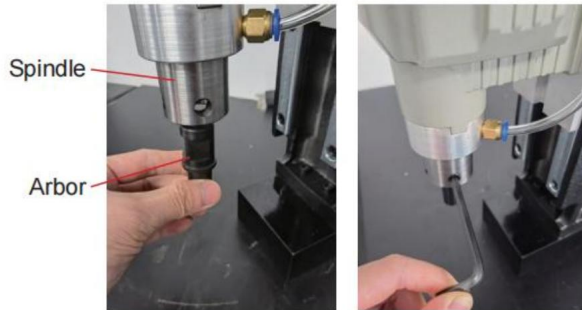

2. Schieben Sie das Spannfutter auf die Welle, bis es einrastet.

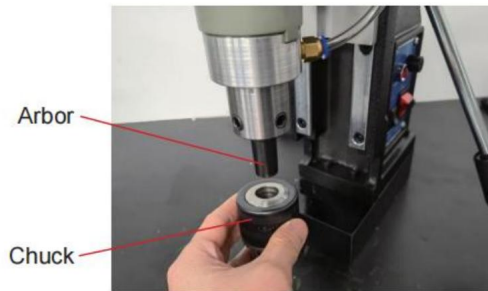

3. Lösen Sie die Backen des Spannfutters, indem Sie den Spannfutterschlüssel in eine der Öffnungen am Spannfutter einführen und gegen den Uhrzeigersinn drehen.

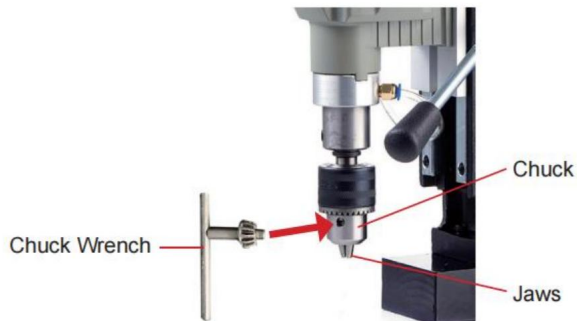

4. Setzen Sie Ihren Spiralbohrer (nicht im Lieferumfang enthalten) in das Bohrfutter ein und drehen Sie den Bohrfutterschlüssel im Uhrzeigersinn, bis der Bohrer einrastet.

WARNUNG: Einstellschlüssel IMMER vor der Verwendung entfernen.

INSTALLATION DES RINGBOHRERS/KERNBOHRERS

1. Stecken Sie den Führungsstift in das obere Loch Ihres Kernbohrers (nicht im Lieferumfang enthalten).

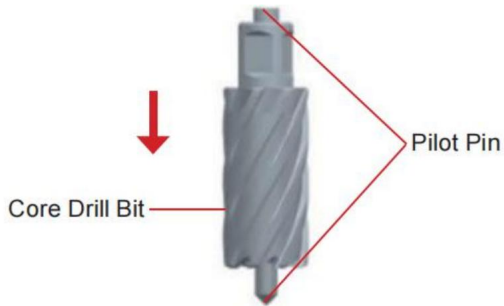

2. Setzen Sie den Bohrer auf die Spindel und fixieren Sie ihn, indem Sie die Stellschrauben anbringen und diese mit dem M5-Inbusschlüssel festziehen.

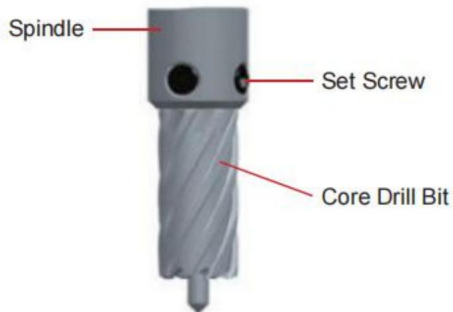

WARNUNG: Einstellschlüssel IMMER vor der Verwendung entfernen.

TIPPS ZUM BOHRVORGANG

1. Lokalisieren Sie es zunächst mit einem Führungsstift innerhalb der mit der Markierung markierten Mittelposition.
2. Um mit dem Bohren zu beginnen, müssen Sie den Lochsägenkopf langsam drücken, so dass der Bohrer die Stahlplatte vorsichtig zu berühren. Der Vorschub sollte um 1/3 reduziert werden, wenn die Fertigstellung eines Bohrlochs steht bevor.

HINWEIS: Der Lochsägenkopf sollte sich beim Schneiden immer im Kühlzustand befinden.

Die beste Kühlmethode ist mit einem Kühlgerät. Der Kühlmittelfluss sollte nicht weniger als 47 ccm/min.

Für Materialien, die große Mengen feinen Pulvers erzeugen, wie z. B. Gusseisen und Gusskupfer kann kein Kühlmittel verwendet werden. Stattdessen kann Druckluft verwendet werden zur Spanabfuhr.

3. Achten Sie darauf, ob sich Späne aufwickeln. Ziehen Sie den Fräser heraus und entfernen Sie den Span, um eine Beschädigung des Fräsers durch Quetschen zu vermeiden.
4. Falls der Bohrer in der Innenbohrung festsitzt, justieren Sie die Bohrer Klinge durch Fräserkörper mit einer Metalloide Stange, bis der Stanzling abfällt. Verwenden Sie niemals harte Gegenstände, um Klopfen Sie auf die Kanten der Zähne, um eine Beschädigung der Schärfkanten zu verhindern.

5. Das Feststecken der Schnecke kann folgende Ursachen haben:

Rubelflecken	Lösung
Die Kanten der Zähne sind stumpf oder beschädigt.	Durch einen neuen Fräser ersetzen.
Der Spalt in der Gleitbahn ist zu groß.	Reduzieren Sie den Abstand der Gleitbahn.
Die Kühlung reicht nicht aus.	Erhöhen Sie den Kühlmittelfluss.
Zu große oder zu schwere Fütterung beim Bohren durch Stahlplatten.	Verlangsamen.
Die Feder der Welle bricht.	Ersetzen Sie die neue Feder.

6. Um den Einfluss magnetischer Saugwirkung zu vermeiden, entfernen Sie die Eisenspäne und Entfernen Sie vor dem Bohren Unordnung an der Unterseite der Magnetbasis.

Anleitung zur Fehlerbehebung

Problem	Grund	Lösung
Magnethalter hat keine Saugen.	Schlechter Schaltkontakt.	Schalter reparieren.
	Der Strom ist aus.	Reparatur der Stromversorgung
	Die Sicherung ist durchgebrannt.	liefern. Ersetzen Sie die Sicherung
	Elektromagnet kurz Kurzschluss oder Durchbrennen.	Reparieren oder ersetzen Sie das Magnetfuß.
	Es wird nicht adsorbiert auf Stahlteile.	Ändern oder verdicken Sie die Adsorptionsfläche (Dicke > 15 mm).
Die Maschine funktioniert nicht <small>nachdem die Stromversorgung eingeschaltet ist.</small>	Schlechter Schaltkontakt.	Schalter reparieren.
	Stecker locker.	Anschließen der Stromversorgung
	Die Bürste funktioniert nicht Kontaktieren Sie den Kommutator.	liefern. Ersetzen Sie die Bürste.
Magnetische Sitzabsaugung ist schwach.	Das adsorbierte Werkstück ist zu dünn.	Ändern oder verdicken Sie die Adsorptionsfläche (Dicke > 15 mm).
	Kleine adsorbierbare Oberfläche.	Ändern Sie die Adsorption Oberfläche oder vorübergehend Schweißen Sie die dicke Adsorption Oberfläche.
Elliptische Löcher erscheinen in die Bohrlöcher.	Die Vibration verursachte den Befestigungselement zu lösen.	Den Verschluss festziehen, nachdem Korrektur der Vertikalität.
	Der Bohrer schneidet nur auf einer Seite.	Nachschleifbohrer.
	Es gibt Trümmer auf dem Adsorptionsfläche.	Beseitigen Sie Unordnung.

WARTUNG UND LAGERUNG

HINWEIS: Bitte entfernen Sie vor der Wartung den Stecker.

1. Reinigen Sie nach jedem Gebrauch die Unterseite der Magnetsitzbohrmaschine und bewahren Sie sie ordnungsgemäß auf.
2. Bitte buttern Sie die Schiene rechtzeitig, wenn das Gleiten nicht reibungslos verläuft.
3. Bitte überprüfen Sie regelmäßig die elektrische Schutzeinrichtung.
4. Ob die Erdung zuverlässig ist.
5. Bitte überprüfen Sie es während der Regenzeit rechtzeitig.

VEVOR[®]

TOUGH TOOLS, HALF PRICE

Technischer Support und E-Garantie-Zertifikat

www.vevor.com/support

VEVOR[®]

TOUGH TOOLS, HALF PRICE

Assistance technique et certificat de garantie électronique www.vevor.com/support

FORET À BASE MAGNÉTIQUE

MODÈLE:40H

Nous continuons à nous engager à vous fournir des outils à des prix compétitifs.

« Économisez la moitié », « Moitié prix » ou toute autre expression similaire utilisée par nous ne représente qu'une estimation des économies que vous pourriez réaliser en achetant certains outils chez nous par rapport aux grandes marques et ne couvre pas nécessairement toutes les catégories d'outils que nous proposons.

Nous vous rappelons de bien vouloir vérifier soigneusement lorsque vous passez une commande chez nous si vous économisez réellement la moitié par rapport aux grandes marques.

VEVOR[®]

FORET À BASE MAGNÉTIQUE

MODÈLE: 40H



CE FC

BESOIN D'AIDE? CONTACTEZ-NOUS!

Vous avez des questions sur nos produits ? Vous avez besoin d'assistance technique ? N'hésitez pas à nous contacter :

Assistance technique et certificat de garantie
électronique www.vevor.com/support

Il s'agit de la notice d'utilisation d'origine. Veuillez lire attentivement toutes les instructions du manuel avant de l'utiliser. VEVOR se réserve le droit d'interpréter clairement notre manuel d'utilisation. L'apparence du produit dépend du produit que vous avez reçu. Veuillez nous excuser, nous ne vous informerons plus en cas de mise à jour technologique ou logicielle de notre produit.



DESCRIPTION DES SYMBOLES

Les symboles utilisés dans ce manuel sont destinés à vous alerter des risques possibles.

Veuillez lire attentivement les consignes de sécurité et les instructions ci-dessous. Les avertissements elles-mêmes ne préviennent pas les risques et ne peuvent se substituer à une bonne méthodes pour éviter les accidents.



Ce symbole, placé avant un commentaire de sécurité, indique un type de précaution, d'avertissement ou de danger. Ignorer cet avertissement peut entraîner un accident. Pour réduire les risques risque de blessure, d'incendie ou d'électrocution, veuillez toujours suivre les recommandations montré ci-dessous.



AVERTISSEMENT - Pour réduire le risque de blessure, les utilisateurs doivent lire le manuel d'instructions soigneusement.

Veuillez vous référer à la section appropriée de ce manuel d'utilisation avant toute opération.



AVERTISSEMENT : Assurez-vous de porter des lunettes de protection, des masques anti-poussière et des gants lors de l'utilisation ce produit.



Ce produit est soumis aux dispositions de la directive européenne 2012/19/CE.

Le symbole représentant une poubelle à roulettes barrée indique que le produit nécessite collecte séparée des déchets dans l'Union européenne. Ce symbole s'applique à la

produit et tous les accessoires marqués de ce symbole. Produits marqués comme tels ne peut pas être jeté avec les ordures ménagères normales mais doit être apporté dans un point de collecte pour le recyclage des appareils électriques et électroniques.



Cet appareil est conforme à la partie 15 des règles de la FCC. Son fonctionnement est soumis aux deux conditions suivantes : (1) Cet appareil ne doit pas provoquer d'interférences nuisibles, et (2) cet appareil doit accepter toute interférence reçue, y compris les interférences qui peut provoquer un fonctionnement indésirable.

AVERTISSEMENTS DE SÉCURITÉ



AVERTISSEMENT : Lisez tous les avertissements de sécurité, instructions, illustrations et

spécifications fournies avec cet outil électrique. Le non-respect de toutes les instructions répertoriées ci-dessous peut entraîner un choc électrique, un incendie et/ou des blessures graves.

Conservez tous les avertissements et instructions pour référence ultérieure.



Avertissements généraux de sécurité pour les outils électriques - Sécurité de la zone de travail

- a) Gardez la zone de travail propre et bien éclairée. Les zones encombrées ou sombres favorisent les accidents. b) N'utilisez pas d'outils électriques dans des atmosphères explosives, par exemple en présence de liquides, de gaz ou de poussières inflammables. Les outils électriques créent des étincelles qui peuvent s'enflammer la poussière ou les fumées.
- c) Gardez les enfants et les spectateurs à l'écart lorsque vous utilisez un outil électrique. peut vous faire perdre le contrôle. d) Avant de travailler pour attacher les poignets, les femmes doivent porter un bon chapeau de femme, long cheveux cachés dans le chapeau. Il est strictement interdit de porter des gants. Lorsque la construction est terminée, l'interrupteur doit être éteint avant de partir.



Avertissements généraux de sécurité pour les outils électriques - Sécurité électrique

- a) Les fiches des outils électriques doivent correspondre à la prise. Ne modifiez jamais la fiche de quelque façon que ce soit.

N'utilisez pas d'adaptateurs avec des outils électriques reliés à la terre. Fiches non modifiées et des prises adaptées réduiront le risque de choc électrique. b) Évitez tout contact corporel avec des surfaces mises à la terre ou reliées à la terre, telles que des tuyaux, des radiateurs, des cuisinières et des réfrigérateurs. Le risque de choc électrique est accru si votre corps est mis à la terre ou relié à la masse. c) N'exposez pas les outils électriques à la pluie ou à l'humidité. L'eau pénétrant dans l'outil augmentera le risque de choc électrique.

d) Ne pas malmener le cordon. Ne jamais utiliser le cordon pour transporter, tirer ou débrancher l'outil électrique. Gardez le cordon à l'écart de la chaleur, de l'huile, des bords tranchants ou des pièces mobiles. Les cordons endommagés ou emmêlés augmentent le risque de décharge électrique. e) Lorsque vous utilisez un outil électrique à l'extérieur, utilisez une rallonge adaptée utilisation en extérieur. L'utilisation d'un cordon adapté à une utilisation en extérieur réduit le risque de choc électrique. choc.

f) Si l'utilisation d'un outil électrique dans un endroit humide est inévitable, utilisez un disjoncteur différentiel. alimentation protégée par un disjoncteur différentiel (GFCI). L'utilisation d'un GFCI réduit le risque choc électrique.



Avertissements généraux de sécurité pour les outils électriques - Sécurité personnelle

a) Restez vigilant, regardez ce que vous faites et faites preuve de bon sens lorsque vous conduisez un outil électrique. N'utilisez pas d'outil électrique lorsque vous êtes fatigué ou sous l'influence de drogues, alcool ou médicaments. Un moment d'inattention lors de l'utilisation d'outils électriques peut entraîner des blessures graves. b) Utilisez un équipement de protection individuelle. Portez toujours une protection pour les yeux. Protection des équipements tels qu'un masque anti-poussière, des chaussures de sécurité antidérapantes, un casque de sécurité ou des protections auditives. La protection utilisée dans des conditions appropriées réduira les blessures corporelles. c) Empêchez tout démarrage involontaire. Assurez-vous que l'interrupteur est en position d'arrêt avant connexion à la source d'alimentation et/ou à la batterie, prise ou transport de l'outil. Transporter des outils électriques avec le doigt sur l'interrupteur ou mettre sous tension des outils électriques qui avoir l'interrupteur allumé invite aux accidents.

d) Retirez toute clé de réglage ou de réglage avant de mettre l'outil électrique sous tension. Une clé ou une clé laissée attachée à une pièce rotative de l'outil électrique peut entraîner

e) Ne vous penchez pas trop en avant. Gardez toujours une bonne position et un bon équilibre. Cela permet meilleur contrôle de l'outil électrique dans des situations inattendues.

f) Habillez-vous correctement. Ne portez pas de vêtements amples ni de bijoux. Gardez vos cheveux et vêtements éloignés des pièces mobiles. Des vêtements amples, des bijoux ou des cheveux longs peuvent être pris dans des pièces mobiles. g)

Si des dispositifs sont prévus pour le raccordement de l'extraction et de la collecte des poussières installations, assurez-vous qu'elles sont connectées et utilisées correctement. Utilisation de dépoussiéreurs peut réduire les risques liés à la poussière.

h) Ne laissez pas la familiarité acquise grâce à l'utilisation fréquente des outils vous permettre de devenir complaisant et ignorer les principes de sécurité des outils. Une action négligente peut entraîner de graves blessure en une fraction de seconde.

I) Ce produit n'est pas un jouet. Tenir hors de portée des enfants.

J) Utilisez uniquement des équipements de sécurité approuvés par un organisme approprié.

agence de normalisation. Les équipements de sécurité non approuvés peuvent ne pas fournir une protection adéquate protection. La protection des yeux doit être approuvée par l'ANSI et la protection respiratoire doit être approuvé par le NIOSH pour les dangers spécifiques de la zone de travail.

K) Ne posez pas l'outil tant qu'il n'est pas complètement arrêté. Les pièces mobiles peuvent saisir la surface et retirez l'outil hors de votre contrôle.

L) Lorsque vous utilisez un outil électrique portatif, maintenez une prise ferme sur l'outil avec les deux mains pour résister au couple de démarrage.

M) Ne laissez pas l'outil sans surveillance lorsque la batterie est connectée. Éteignez l'outil et retirez la batterie avant de partir.

N) Les personnes portant un stimulateur cardiaque doivent consulter leur(s) médecin(s) avant utilisation. Les champs électromagnétiques à proximité du stimulateur cardiaque peuvent provoquer interférence ou défaillance du stimulateur cardiaque.

O) Les avertissements, précautions et instructions décrits dans cette instruction

Le manuel ne peut pas couvrir toutes les conditions et situations possibles qui peuvent se produire. Il doit être compris par l'opérateur que le bon sens et la prudence sont des facteurs qui ne peut pas être intégré à ce produit, mais doit être fourni par l'opérateur

Utilisation et entretien des outils électriques

a) Ne forcez pas l'outil électrique. Utilisez l'outil électrique adapté à votre application.

un outil électrique approprié fera le travail mieux et de manière plus sûre au rythme auquel il a été utilisé.

b) N'utilisez

pas l'outil électrique si l'interrupteur ne permet pas de l'allumer et de l'éteindre. Tout outil électrique un outil qui ne peut pas être contrôlé avec l'interrupteur est dangereux et doit être réparé.

- c) Débranchez la fiche de la source d'alimentation et/ou retirez la batterie, si détachable, de l'outil électrique avant d'effectuer des réglages, des changements accessoires ou le stockage des outils électriques. De telles mesures de sécurité préventives réduisent le risque de démarrage accidentel de l'outil électrique. d) Rangez les outils électriques inutilisés hors de portée des enfants et ne laissez pas les personnes ne sont pas familières avec l'outil électrique ou ces instructions pour utiliser l'outil électrique. Les outils électriques sont dangereux entre les mains d'utilisateurs non formés. e) Entretenez les outils électriques et les accessoires. Vérifiez qu'ils ne sont pas mal alignés ou coincés. pièces mobiles, bris de pièces et toute autre condition pouvant affecter la puissance fonctionnement de l'outil. S'il est endommagé, faites réparer l'outil électrique avant de l'utiliser. De nombreux accidents sont causés par des outils électriques mal entretenus.
- f) Gardez les outils de coupe bien aiguisés et propres. Des outils de coupe bien entretenus et bien aiguisés les bords tranchants sont moins susceptibles de se coincer et sont plus faciles à contrôler. g) Utilisez l'outil électrique, les accessoires et les embouts d'outils, etc. conformément à ces instructions, en tenant compte des conditions de travail et des travaux à effectuer effectués. Utilisation de l'outil électrique pour des opérations différentes de celles prévues pourrait entraîner une situation dangereuse.
- h) Gardez les poignées et les surfaces de préhension sèches, propres et exemptes d'huile et de graisse. Les poignées et les surfaces de préhension glissantes ne permettent pas une manipulation et un contrôle sûrs de l'outil dans des situations inattendues.
- i) Veuillez confirmer le nombre de volts de tension avant utilisation. La tension de fonctionnement est pas plus de $\pm 5\%$. Si c'est plus que ça, cela provoquera un brûlage du moteur et des fuites accidents.
- j) Pendant la construction, veillez à éviter que de l'eau ne pénètre dans le moteur ou bloquer le trou de ventilation, afin de ne pas réduire la dissipation de chaleur
- k) Dans la construction en tôle d'acier, veuillez prêter attention à la sécurité de la partie inférieure. couche de personnel et de marchandises, perçage de poutres et de colonnes en fer, et faites attention à la sécurité de la structure du bâtiment.
- L) En fonctionnement en suspension, la ceinture de sécurité doit être bien serrée et le système magnétique perceuse fixée pour éviter une panne de courant soudaine ou une panne de courant causée par des accidents.
- M) Ne coupez pas le cordon d'alimentation et ne changez pas la fiche vous-même. Cela provoquerait machine à griller.

Service

Faites entretenir votre outil électrique par un réparateur qualifié utilisant uniquement des pièces identiques.

pièces de rechange. Cela garantit que la sécurité de l'outil électrique est maintenue.

Dans tous les cas, il faut démarrer à vide. Il est interdit de démarrer avec une charge, afin d'éviter d'endommager la machine. Veuillez faire attention à la stabilité de la machine.

perceuse magnétique lors de travaux à haute altitude, afin d'éviter que la machine ne tombe.

Assurez-vous que le câble de terre est correctement relié à la terre.

Lors du déplacement, la perceuse magnétique doit être soulevée pour éviter d'endommager le base magnétique.

Lors de l'entretien, il faut utiliser des pièces d'origine, afin de rendre la machine atteindre le meilleur état d'utilisation.

Conservez les étiquettes et les plaques signalétiques sur l'outil. Elles comportent des consignes de sécurité importantes. informations. Si elles sont illisibles ou manquantes, contactez VEVOR pour un remplacement.



Sécurité contre les vibrations

Cet outil vibre pendant l'utilisation. Une exposition répétée ou prolongée aux vibrations peut causer des blessures physiques temporaires ou permanentes, en particulier aux mains, aux bras et épaules. Pour réduire le risque de blessures liées aux vibrations :

- a. Toute personne utilisant des outils vibrants régulièrement ou pendant une période prolongée doit d'abord être examiné par un médecin et subir ensuite des contrôles médicaux réguliers pour garantir la santé les problèmes ne sont pas causés ou aggravés par l'utilisation. Les femmes enceintes ou les personnes qui ont une circulation sanguine altérée dans la main, des blessures antérieures à la main, des troubles nerveux troubles du système nerveux, diabète ou maladie de Raynaud ne doivent pas utiliser cet outil. Si vous ressentez des symptômes liés aux vibrations (tels que des picotements, des engourdissements et des sensations blanches ou doigts bleus), consultez un médecin dès que possible.
- b. Ne fumez pas pendant l'utilisation. La nicotine réduit l'apport sanguin aux mains et doigts, augmentant le risque de blessures liées aux vibrations.
- c. Portez des gants adaptés pour réduire les effets des vibrations lors de l'utilisation.
- d. Utilisez des outils produisant le moins de vibrations lorsque vous avez le choix.
- e. Inclure des périodes sans vibrations chaque jour de travail.
- f. Saisissez l'outil aussi légèrement que possible (tout en gardant un contrôle sûr de celui-ci). Laissez l'outil faire le travail.

g. Pour réduire les vibrations, entretenez l'outil comme expliqué dans ce manuel. Si des vibrations se produisent, des vibrations anormales se produisent, arrêtez immédiatement l'utilisation.



Sécurité de la mise à la terre

POUR ÉVITER LES CHOCS ÉLECTRIQUES ET LES DÉCÈS RÉSULTANT D'UNE INSTRUCTION INCORRECTE

MISE À LA TERRE : vérifiez auprès d'un électricien qualifié si vous avez des doutes quant à la mise à la terre.

la prise est correctement mise à la terre. Ne modifiez pas la fiche du cordon d'alimentation fourni avec

le chargeur. N'utilisez pas le chargeur si le cordon d'alimentation ou la prise est endommagé. Si

endommagé, faites-le réparer par un centre de service avant de l'utiliser. Si la prise ne s'adapte pas à la

prise de courant, faites installer une prise de courant appropriée par un électricien qualifié.

MODÈLE ET PARAMÈTRES

Modèle	40H
Saisir	CA 220-240 V ~ 50/60 Hz (EUR/AUS) CA 120 V ~ 60 Hz (États-Unis)
Puissance max.	1200 W
Vitesse	880 tr/min
Attraction magnétique	11000N
Forage creux max.	Φ40 mm (profondeur : 50 mm)
Forage hélicoïdal	Φ1,5-Φ13 mm (profondeur : 100 mm)
Voyage	180 mm
Fusible	10A
Sens de rotation	Avant

SCHÉMA DE STRUCTURE

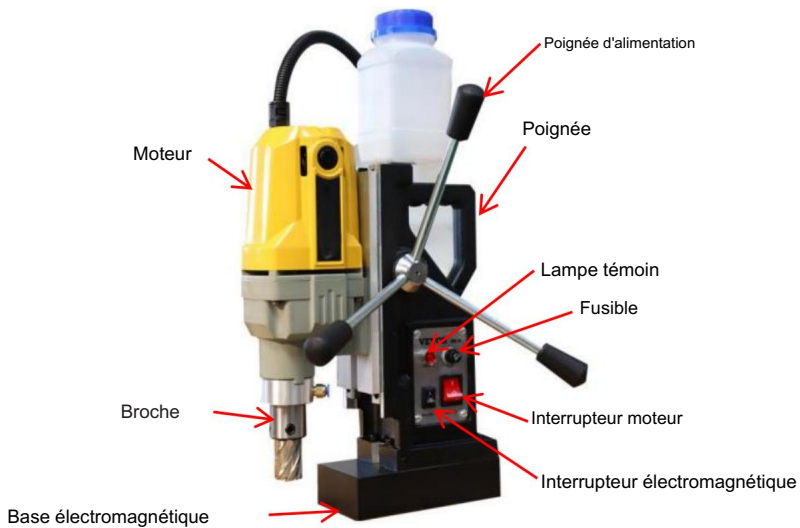

Liste des accessoires

6 pièces

11 pièces



Forets (6 pièces) : 12*30,16*30,18*30,20*30,24*30,26*30mm

Forets (11 pièces) : 12*30,13*30,15*30,16*30,18*30,20*30,21*30,23*30,24*30, 26*30,27*30mm

INSTALLATION DU FORET HÉLICOÏDAL

1. Insérez l'arbre dans la broche et fixez-le en fixant les vis de réglage et en les serrant avec la clé hexagonale M5.

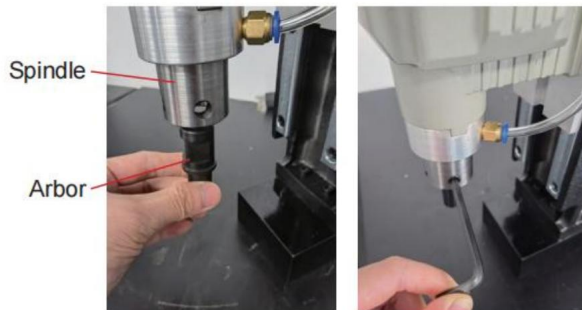

2. Faites glisser le mandrin sur l'arbre jusqu'à ce qu'il soit verrouillé en place.

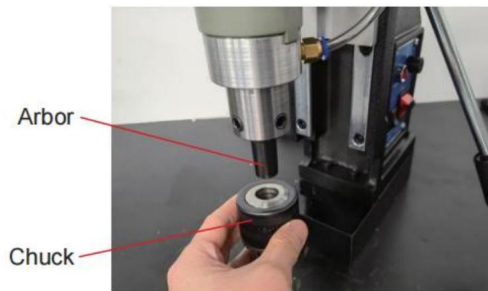

3. Desserrez les mâchoires du mandrin en insérant la clé à mandrin dans l'un des trous du mandrin et en la tournant dans le sens inverse des aiguilles d'une montre.

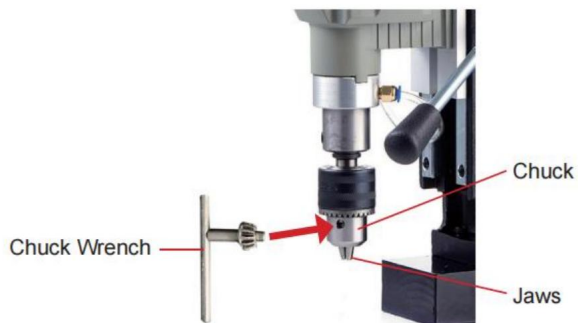

4. Montez votre foret hélicoïdal (non inclus) dans le mandrin et tournez la clé du mandrin dans le sens des aiguilles d'une montre jusqu'à ce que le foret soit verrouillé en place.

AVERTISSEMENT : TOUJOURS retirer les clés de réglage avant utilisation.

INSTALLATION DE LA FRAISE ANNULAIRE/ DU FORET À CAROTTE

1. Insérez la goupille pilote dans le trou supérieur de votre foret (non inclus).

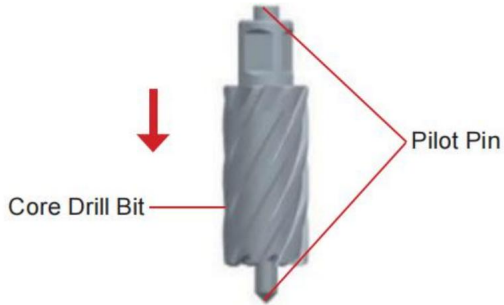

2. Montez le foret sur la broche, en le verrouillant en place en fixant les vis de réglage et en les serrant avec la clé hexagonale M5.

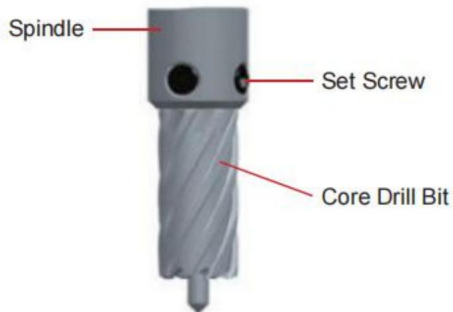

AVERTISSEMENT : TOUJOURS retirer les clés de réglage avant utilisation.

CONSEILS POUR LES OPÉRATIONS DE FORAGE

1. Localisez d'abord avec une goupille pilote dans la position centrale marquée ou un marqueur.
2. Pour commencer le perçage, vous devez appuyer lentement sur la fraise annulaire, en laissant la fraise toucher la plaque d'acier avec précaution. La vitesse d'avance doit être réduite de 1/3 lorsque la fin du forage d'un trou est proche.

REMARQUE : La fraise annulaire doit toujours être en état de refroidissement pendant la coupe.

La meilleure méthode de refroidissement est d'utiliser un dispositif de refroidissement. Le débit du liquide de refroidissement ne doit pas être moins de 47cc/min.

Pour les matériaux qui créent une grande quantité de poudre fine, comme la fonte et le cuivre moulé, le liquide de refroidissement ne peut pas être utilisé. L'air comprimé peut être utilisé à la place pour l'enlèvement des copeaux.

3. Vérifiez si les copeaux s'enroulent. Retirez le coupe-fil et retirez le puce pour éviter d'endommager le coupeur en raison de la compression.
4. Dans le cas où la limace se coince dans l'alésage intérieur, ajustez la lame du foret en tapotant corps de coupe avec une barre métalloïde jusqu'à ce que la balle tombe. N'utilisez jamais d'objets durs pour Taper sur les bords des dents pour éviter d'endommager les bords d'affûtage.
5. Le collage des limaces se produit pour les raisons suivantes :

Taches de rouble	Solution
Bords des dents émoussés ou abîmés.	Remplacer par un nouveau cutter.
L'espace de la glissière est trop grand.	Réduire l'écartement de la glissière.
Le refroidissement n'est pas suffisant.	Augmenter le débit du liquide de refroidissement.
Alimentation trop importante ou trop dure lorsque perçage à travers des plaques d'acier.	Ralentir.
Le ressort de la tonnelle se brise.	Remplacer le nouveau ressort.

6. Afin d'éviter l'influence de l'aspiration magnétique, éliminez les limaille de fer et encombrement au bas de la base magnétique avant perçage.

INSTRUCTIONS DE DÉPANNAGE

Problème	Raison	Solution
Le support magnétique n'a pas succion.	Mauvais contact de l'interrupteur.	Réparer l'interrupteur.
	Le courant est coupé.	Réparer l'alimentation
	Le fusible a sauté.	fournir. Remplacer le fusible
	Électroaimant en court-circuit circuit ou griller.	Réparer ou remplacer le base magnétique.
	Il n'est pas adsorbé sur pièces en acier.	Changer ou épaissir le surface d'adsorption (épaisseur > 15mm).
La machine ne fonctionnera pas après la mise sous tension.	Mauvais contact de l'interrupteur.	Réparer l'interrupteur.
	Prise desserrée.	Connexion de l'alimentation
	La brosse ne contacter le commutateur.	fournir. Remplacer la brosse.
L'aspiration du siège magnétique est faible.	La pièce adsorbée est trop mince.	Changer ou épaissir le surface d'adsorption (épaisseur > 15mm).
	Petit adsorbable surface.	Changer l'adsorption superficiellement ou temporairement souder l'adsorption épaisse surface.
Des trous elliptiques apparaissent dans les trous de forage.	La vibration a provoqué la attache à desserrer.	Serrez la fixation après correction de la verticalité.
	La perceuse ne coupe que sur un seul	Embout de réaffûtage.
	Il y a des débris sur le côté. surface d'adsorption.	Supprimez l'encombrement.

ENTRETIEN ET STOCKAGE

REMARQUE : Veuillez retirer la fiche avant l'entretien.

1. Après chaque utilisation, nettoyez le fond du siège magnétique et conservez-le correctement.
2. Veuillez beurrer la piste à temps lorsque la glissière n'est pas lisse.
3. Veuillez vérifier régulièrement le dispositif de protection électrique.
4. Si la mise à la terre est fiable.
5. Veuillez le vérifier à temps pendant la saison des pluies.

VEVOR®

TOUGH TOOLS, HALF PRICE

Assistance technique et certificat de garantie
électronique www.vevor.com/support

VEVOR[®]

TOUGH TOOLS, HALF PRICE

Technische ondersteuning en e-garantiecertificaat www.vevor.com/support

MAGNETISCHE BASISBOOR

MODEL:40H

Wij streven er voortdurend naar om u gereedschappen tegen concurrerende prijzen te leveren.

"Save Half", "Half Price" of andere soortgelijke uitdrukkingen die wij gebruiken, geven alleen een schatting weer van de besparingen die u kunt behalen door bepaalde gereedschappen bij ons te kopen in vergelijking met de grote topmerken en betekent niet noodzakelijkerwijs dat alle categorieën gereedschappen die wij aanbieden, worden gedekt.

Wij herinneren u eraan om zorgvuldig te controleren of u daadwerkelijk de helft bespaart in vergelijking met de grote topmerken wanneer u een bestelling bij ons plaatst.

VEVOR[®]

MAGNETISCHE BASISBOOR

MODEL: 40H



HULP NODIG? NEEM CONTACT MET ONS OP!

Heeft u vragen over het product? Heeft u technische ondersteuning nodig? Neem dan gerust contact met ons op:

Technische ondersteuning en e-garantiecertificaat www.vevor.com/support

Dit is de originele instructie, lees alle handleidingen zorgvuldig door voordat u het product gebruikt. VEVOR behoudt zich een duidelijke interpretatie van onze gebruikershandleiding voor. Het uiterlijk van het product is afhankelijk van het product dat u hebt ontvangen. Vergeef ons dat we u niet opnieuw zullen informeren als er technologie- of software-updates voor ons product zijn.



BESCHRIJVING VAN DE SYMBOLEN

De symbolen die in deze handleiding worden gebruikt, zijn bedoeld om u te waarschuwen voor mogelijke risico's. Lees de onderstaande veiligheidsborden en instructies volledig door. De waarschuwingen op zichzelf de risico's niet voorkomen en geen vervanging kunnen zijn voor een goede methoden om ongelukken te voorkomen.



Dit symbool, geplaatst voor een veiligheidsopmerking, geeft een soort voorzorgsmaatregel, waarschuwing of gevaar aan. Het negeren van deze waarschuwing kan leiden tot een ongeluk. Om de Om risico op letsel, brand of elektrocutie te voorkomen, dient u altijd de aanbevelingen op te volgen hieronder weergegeven.



WAARSCHUWING - Om het risico op letsel te verminderen, moeten gebruikers de gebruiksaanwijzing lezen voorzichtig.

Raadpleeg het desbetreffende gedeelte in deze gebruikershandleiding voordat u met de bediening begint.



WAARSCHUWING: Draag bij gebruik oogbescherming, stofmaskers en handschoenen. dit product.



Dit product is onderworpen aan de bepalingen van de Europese richtlijn 2012/19/EG. symbool met een doorgesleutelte afvalbak geeft aan dat het product moet worden afgevoerd gescheiden afvalinzameling in de Europese Unie. Dit symbool geldt voor de

product en alle accessoires die met dit symbool zijn gemarkeerd. Producten die als zodanig zijn gemarkeerd mag niet bij het normale huisvuil worden gegooid, maar moet naar een afvalverwerkingsbedrijf worden gebracht. Inzamelingspunt voor het recyclen van elektrische en elektronische apparaten.



Dit apparaat voldoet aan Deel 15 van de FCC-regels. De werking is onderworpen aan de volgende twee voorwaarden: (1) Dit apparaat mag geen schadelijke interferentie veroorzaken, en (2) Dit apparaat moet alle ontvangen interferentie accepteren, inclusief interferentie die kan een ongewenste werking veroorzaken.

VEILIGHEIDSWAARSCHUWINGEN



WAARSCHUWING: Lees alle veiligheidswaarschuwingen, instructies, illustraties en

specificaties die bij dit elektrische gereedschap worden geleverd. Het niet opvolgen van alle vermelde instructies onderstaande instructies kunnen leiden tot een elektrische schok, brand en/of ernstig letsel.

Bewaars alle waarschuwingen en instructies voor toekomstig gebruik.



Algemene veiligheidswaarschuwingen voor elektrisch gereedschap - Veiligheid op de werkplek

a) Houd de werkplek schoon en goed verlicht. Rommelige of donkere ruimtes nodigen uit tot ongelukken. b) Gebruik geen elektrisch gereedschap in explosieve atmosferen, zoals in de aanwezigheid van

van ontvlambare vloeistoffen, gassen of stof. Elektrisch gereedschap creëert vonken die kunnen ontbranden het stof of de dampen.

c) Houd kinderen en omstanders uit de buurt tijdens het bedienen van een elektrisch gereedschap. Aflleidingen kan ertoe leiden dat u de controle verliest. d)

Voordat u begint met het vastmaken van de manchetten, moeten vrouwen een goede dameshoed dragen, lang haar verborgen in de hoed. Het is ten strengste verboden om handschoenen te dragen. Wanneer de Zodra de bouw is afgerond, moet de schakelaar worden uitgezet voordat u vertrekt.



Algemene veiligheidswaarschuwingen voor elektrisch gereedschap - Elektrische veiligheid

a) Stekkers van elektrisch gereedschap moeten passen bij het stopcontact. Wijzig de stekker nooit op welke manier dan ook.

Gebruik geen adapterstekkers met geaarde elektrische gereedschappen. Ongewijzigde steekkers en bijpassende stopcontacten verminderen het risico op een elektrische schok. b) Vermijd lichaamscontact met geaarde oppervlakken, zoals leidingen, radiatoren, fornuizen en koelkasten. Er is een verhoogd risico op een elektrische schok als uw lichaam is geaard of geaard. c) Stel elektrisch gereedschap niet bloot aan regen of natte omstandigheden. Water dat een elektrisch apparaat binnendringt gereedschap verhoogt het risico op een elektrische schok.

d) Misbruik het snoer niet. Gebruik het snoer nooit om te dragen, te trekken of los te koppelen. het elektrische gereedschap. Houd het snoer uit de buurt van hitte, olie, scherpe randen of bewegende delen. Beschadigde of in de knoop geraakte snoeren vergroten het risico op een elektrische schok. e) Gebruik bij het gebruik van elektrisch gereedschap buitenshuis een verlengsnoer dat geschikt is voor buitengebruik. Het gebruik van een snoer dat geschikt is voor buitengebruik vermindert het risico op elektrische schok.

f) Als het onvermijdelijk is om een elektrisch gereedschap op een vochtige plaats te gebruiken, gebruik dan een aardlekschakelaar. aardlekschakelaar (GFCI) beveiligde voeding. Het gebruik van een GFCI vermindert het risico op elektrische schok.



Algemene veiligheidswaarschuwingen voor elektrisch gereedschap - Persoonlijke veiligheid

a) Blijf alert, let op wat u doet en gebruik uw gezonde verstand bij het bedienen van een elektrisch gereedschap. Gebruik geen elektrisch gereedschap als u moe bent of onder invloed van drugs, alcohol of medicatie. Een moment van onoplettendheid tijdens het bedienen van elektrisch gereedschap kan leiden tot ernstig persoonlijk letsel. b) Gebruik persoonlijke beschermingsmiddelen. Draag altijd oogbescherming. Beschermende uitrusting zoals een stofmasker, antislip veiligheidsschoenen, een helm of gehoorbescherming bescherming die wordt gebruikt voor geschikte omstandigheden zal persoonlijk letsel verminderen. c) Voorkom onbedoeld starten. Zorg ervoor dat de schakelaar in de uit-stand staat voordat het aansluiten op een stroombron en/of accu, het oppakken of dragen van het gereedschap. Het dragen van elektrisch gereedschap met uw vinger op de schakelaar of het van stroom voorzien van elektrisch gereedschap dat als de schakelaar aan staat, leidt dat tot ongelukken.

d) Verwijder alle afstelsleutels of steeksleutels voordat u het elektrische gereedschap inschakelt. Een sleutel of een sleutel die aan een draaiend onderdeel van het elektrische gereedschap is bevestigd, kan leiden tot persoonlijk letsel. e)

Reik niet te ver. Zorg te allen tijde voor een goede voet en evenwicht. Dit maakt het mogelijk betere controle over het elektrische gereedschap in onverwachte situaties.

- f) Kleed je goed. Draag geen losse kleding of sieraden. Houd je haar en kleding uit de buurt van bewegende delen. Losse kleding, sieraden of lang haar kunnen vast komen te zitten in bewegende delen. g) Indien er voorzieningen zijn voor de aansluiting van stofafzuiging en -opvang voorzieningen, zorg ervoor dat deze zijn aangesloten en correct worden gebruikt. Gebruik van stofafzuiging kan stofgerelateerde gevaren verminderen.
- h) Laat de vertrouwdheid die u hebt door het veelvuldig gebruiken van gereedschap niet ertoe leiden dat u zelfgenoegzaam en negeren de principes van gereedschapsveiligheid. Een onzorgvuldige handeling kan ernstige binnen een fractie van een seconde een verwonding oplopen.
- I) Dit product is geen speelgoed. Houd het buiten bereik van kinderen.
- J) Gebruik alleen veiligheidsuitrusting die is goedgekeurd door een bevoegde instantie, standaardbureau. Niet-goedgekeurde veiligheidsuitrusting biedt mogelijk niet voldoende bescherming. Oogbescherming moet ANSI-goedgekeurd zijn en ademhalingsbescherming moet NIOSH-goedgekeurd zijn voor de specifieke gevaren in het werkgebied.
- K) Leg het gereedschap niet neer voordat het volledig tot stilstand is gekomen. Bewegende delen kunnen Pak het oppervlak vast en trek het gereedschap uit uw macht.
- L) Houd bij het gebruik van een handgereedschap het gereedschap stevig vast met beide handen. handen om weerstand te bieden aan het startkoppel.
- M) Laat het gereedschap niet onbeheerd achter wanneer de accu is aangesloten. Schakel het apparaat uit het gereedschap en verwijder de batterij voordat u vertrekt.
- N) Mensen met een pacemaker dienen voor gebruik hun arts te raadplegen. Elektromagnetische velden in de directe nabijheid van een pacemaker kunnen leiden tot: Interferentie of falen van de pacemaker.
- O) De waarschuwingen, voorzorgsmaatregelen en instructies die in deze instructie worden besproken handleiding kan niet alle mogelijke omstandigheden en situaties dekken die zich kunnen voordoen. Het moet door de exploitant worden begrepen dat gezond verstand en voorzichtigheid factoren zijn die kan niet in dit product worden ingebouwd, maar moet door de exploitant worden geleverd

Gebruik en onderhoud van elektrisch gereedschap

- a) Forceer het elektrische gereedschap niet. Gebruik het juiste elektrische gereedschap voor uw toepassing. Het juiste elektrische gereedschap zal de klus beter en veiliger klaren in het tempo waarvoor het bedoeld is. ontworpen.
- b) Gebruik het elektrische gereedschap niet als de schakelaar het niet aan en uit zet. Alle elektrische Gereedschap dat niet met de schakelaar bediend kan worden, is gevaarlijk en moet gerepareerd worden.

- c) Haal de stekker uit het stopcontact en/of verwijder de batterij, indien nodig. afneembaar, van het elektrisch gereedschap voordat u aanpassingen maakt, accessoires, of het opbergen van elektrisch gereedschap. Dergelijke preventieve veiligheidsmaatregelen verminderen de risico dat het elektrische gereedschap per ongeluk wordt gestart. d) Bewaar elektrisch gereedschap dat niet wordt gebruikt buiten het bereik van kinderen en laat geen personen het gereedschap in de buurt van kinderen houden. onbekend zijn met het elektrisch gereedschap of deze instructies voor het bedienen van het elektrisch gereedschap niet kennen. Elektrisch gereedschap is gevaarlijk in de handen van ongetrainde gebruikers. e) Onderhoud elektrisch gereedschap en accessoires. Controleer op verkeerde uitlijning of vastlopen van bewegende delen, breuk van onderdelen en elke andere toestand die de kracht kan beïnvloeden werking van het gereedschap. Als het beschadigd is, laat het elektrische gereedschap dan repareren voordat u het gebruikt. Veel Ongelukken worden veroorzaakt door slecht onderhouden elektrisch gereedschap.
- f) Houd snijgereedschappen scherp en schoon. Goed onderhouden snijgereedschappen met scherpe snijkanten lopen minder snel vast en zijn gemakkelijker te controleren. g) Gebruik het elektrische gereedschap, de accessoires en de gereedschapsbits etc. in overeenstemming met deze instructies, rekening houdend met de werkomstandigheden en de uit te voeren werkzaamheden uitgevoerd. Gebruik van het elektrisch gereedschap voor andere handelingen dan de beoogde kan leiden tot een gevaarlijke situatie.
- h) Houd handgrepen en grijpvlakken droog, schoon en vrij van olie en vet. Gladde handgrepen en grijpvlakken zorgen niet voor een veilige bediening en controle van het gereedschap in onverwachte situaties.
- i) Controleer het aantal volts voor gebruik. De werkspanning is niet meer dan $\pm 5\%$. Als het meer is, zal het leiden tot motorverbranding en lekkage ongelukken.
- j) Let er tijdens de constructie op dat er geen water in de motor komt of het blokkeren van het ventilatiegat, om de warmteafvoer niet te verminderen prestaties van de motor en ervoor zorgen dat de motor doorbrandt. k) Bij de constructie met stalen platen moet u letten op de veiligheid van de onderste laag van personeel en goederen, ijzeren balk en kolom boren, en let op de veiligheid van de constructie van het gebouw.
- L) Bij de vering moet de veiligheidsgordel strak vastzitten en de magneet moet boormachine vastgezet om plotselinge stroomuitval of stroomuitval door ongelukken te voorkomen.
- M) Knip het netsnoer niet door en vervang de stekker niet zelf. Dit kan de machine laten doorbranden.

Dienst

Laat uw elektrisch gereedschap onderhouden door een gekwalificeerde reparateur die uitsluitend identieke gereedschappen gebruikt, vervangende onderdelen. Dit zorgt ervoor dat de veiligheid van het elektrische gereedschap behouden blijft. In ieder geval moet het in onbelaste toestand worden gestart. Het is verboden om met belasting te starten, om schade aan de machine te voorkomen. Let op de stabiliteit van de magnetische boor bij werkzaamheden op grote hoogte, om te voorkomen dat de machine vallen.

Zorg ervoor dat de aardingskabel goed geaard is.

Bij het verplaatsen moet de magneetboormachine worden opgetild om schade aan de boor te voorkomen, magnetische basis.

Bij het onderhoud moeten de originele onderdelen worden gebruikt, om de machine optimaal te laten functioneren, de beste gebruiksstatus bereiken.

Zorg voor labels en naampaatjes op het gereedschap. Deze bevatten belangrijke veiligheidsinformatie. Indien onleesbaar of ontbrekend, neem dan contact op met VEVOR voor vervanging.



Trillingsveiligheid

Dit gereedschap trilt tijdens gebruik. Herhaalde of langdurige blootstelling aan trillingen kan tijdelijk of permanent lichamelijk letsel veroorzaken, met name aan de handen, armen en schouders. Om het risico op trillingsgerelateerd letsel te verminderen:

- a. Iedereen die regelmatig of gedurende een langere periode trillende gereedschappen gebruikt, moet eerst door een arts worden onderzocht en daarna regelmatig medische controles ondergaan om de medische toestand te garanderen problemen worden niet veroorzaakt of verergerd door gebruik. Zwangere vrouwen of mensen die een verstoorde bloedcirculatie naar de hand hebben, eerdere handblessures, zenuwaandoeningen systeemstoornissen, diabetes of de ziekte van Raynaud mogen deze tool niet gebruiken. Als u symptomen voelt die verband houden met trillingen (zoals tintelingen, gevoelloosheid en witte of blauwe vingers), zo snel mogelijk medisch advies inwinnen.
- b. Niet roken tijdens gebruik. Nicotine vermindert de bloedtoevoer naar de handen en vingers, waardoor het risico op trillingsgerelateerd letsel toeneemt.
- c. Draag geschikte handschoenen om de trillingseffecten bij het gebruik te verminderen.
- d. Gebruik gereedschap met de laagste trillingen als de keuze er is.
- e. Zorg ervoor dat er op elke werkdag een periode is waarin er geen trillingen optreden.
- f. Pak het gereedschap zo licht mogelijk vast (maar houd het toch veilig onder controle). Laat het gereedschap doe het werk.

g. Om trillingen te verminderen, onderhoudt u het gereedschap zoals uitgelegd in deze handleiding. Als er Als er abnormale trillingen optreden, stop dan onmiddellijk met het gebruik.



Aarding Veiligheid

OM ELEKTRISCHE SCHOKKEN EN DE DOOD DOOR ONJUISTE

AARDING: raadpleeg een gekwalificeerde elektricien als u twijfelt of het stopcontact goed geaard is. Wijzig de meegeleverde stekker van het netsnoer niet. de oplader. Gebruik de oplader niet als het netsnoer of de stekker beschadigd is. Als beschadigd is, laat het dan repareren door een servicecentrum voordat u het gebruikt. Als de stekker niet past, stopcontact, laat dan een goed stopcontact installeren door een gekwalificeerde elektricien.

MODEL EN PARAMETERS

Model	40U
Invoer	AC 220-240V \dot{y} 50/60Hz(EUR/AUS) AC 120V \dot{y} 60Hz (VS)
Maximaal vermogen	1200W
Snelheid	880 tpm
Magnetische aantrekkingskracht	11000N
Max. Holle Boring	\dot{y} 40mm (Diepte: 50mm)
Draaiboren	\dot{y} 1,5- \dot{y} 13mm (diepte: 100mm)
Reis	180mm
<small>Samen smelten</small>	10A
Rotatierichting	Vooruit

STRUCTUURDIAGRAM

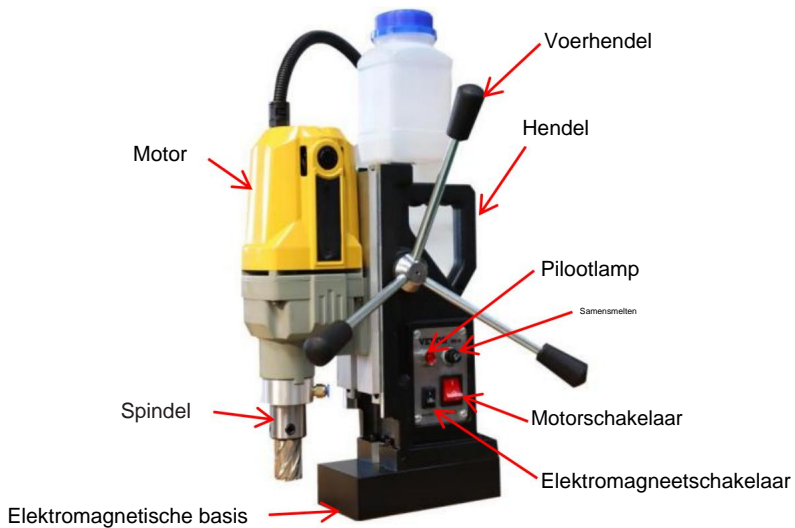

Accessoireslijst

6 stuks

11 Stuks



Boortjes (6 stuks): 12*30,16*30,18*30,20*30,24*30,26*30mm

Boortjes (11 stuks): 12*30,13*30,15*30,16*30,18*30,20*30,21*30,23*30,24*30, 26*30,27*30mm

INSTALLATIE VAN DE DRAAIBOOR

1. Plaats de as in de spindel en zet deze vast door de stelschroeven te bevestigen en deze vast te draaien met de M5 inbussleutel.

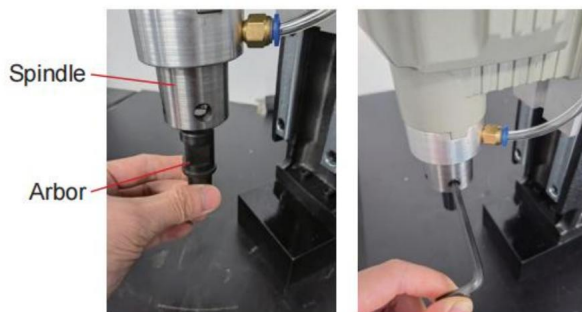

2. Schuif de boorkop op de as totdat deze vastklikt.

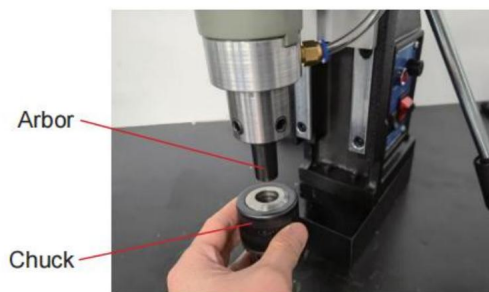

3. Maak de kaken van de boorkop los door de boorkopsleutel in een van de gaten in de boorkop te steken en tegen de klok in te draaien.

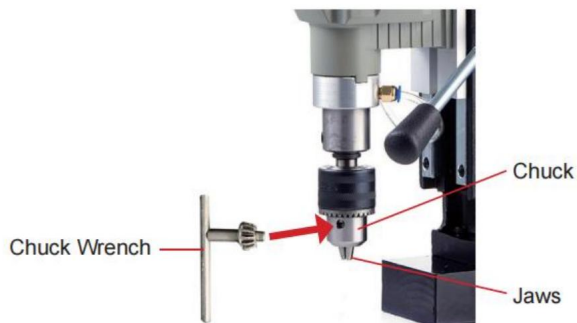

4. Plaats de spiraalboor (niet meegeleverd) in de boorkop en draai de boorkopsleutel met de klok mee totdat de boor vastklikt.

WAARSCHUWING: Verwijder ALTIJD de afstelsleutels vóór gebruik.

INSTALLATIE VAN RINGSNIJDER/KERNBOOR

1. Plaats de geleidepen in het bovenste gat van uw kernboor (niet meegeleverd).

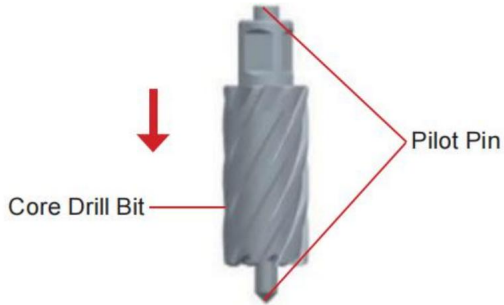

2. Plaats de bit op de spindel en zet deze vast door de stelschroeven te bevestigen en deze vast te draaien met de M5-inbussleutel.

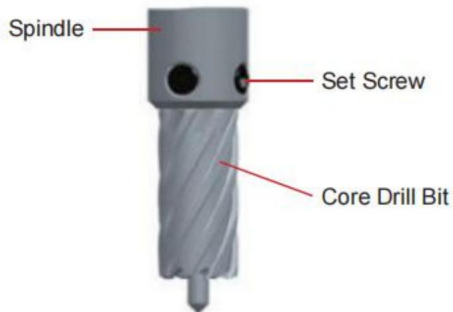

WAARSCHUWING: Verwijder ALTIJD de afstelsleutels vóór gebruik.

TIPS VOOR BOORWERKZAAMHEDEN

1. Plaats de centreerpen eerst in de gemarkeerde of gemarkeerde middenpositie.
2. Om te beginnen met boren, moet u de ringfrees langzaam indrukken, zodat de frees om de stalen plaat voorzichtig aan te raken. De voedingssnelheid moet met 1/3 worden verlaagd wanneer de voltooiing van een geboord gat is nabij.

OPMERKING: De ringfrees moet tijdens het snijden altijd afkoelen.

De beste koelmethode is met een koelapparaat. De stroming van het koelmiddel mag niet minder dan 47cc/min.

Voor materialen die een grote hoeveelheid fijn poeder produceren, zoals gietijzer en gegoten koper, koelmiddel kan niet worden gebruikt. Perslucht kan in plaats daarvan worden gebruikt voor het verwijderen van spanen.

3. Let op of er chips worden opgewonden. Trek de snijder terug en verwijder de spaanders om schade aan de snijder door knippen te voorkomen.
4. Als de slug in de binnenboring blijft steken, moet u het bitblad aanpassen door erop te tikken snijlichaam met een metaloïde staaf totdat de slug eraf valt. Gebruik nooit harde voorwerpen om Tik op de randen van de tanden om schade aan de slijpranden te voorkomen.

5. Slug-sticking ontstaat door de volgende oorzaken:

Roebelvlekken	Oplossing
Randen van tanden worden dof of beschadigd.	Vervang door een nieuw mes.
De spleet van de glijbaan is te groot.	Verklein de opening van de glijbaan.
Koelen is niet voldoende.	Verhoog de koelvloeistofstroom.
Te groot of te hard voeren als boren door stalen platen.	Doe het rustig aan.
De lente van de priel breekt.	Vervang de veer door een nieuwe.

6. Om de invloed van magnetische zuiging te vermijden, verwijdert u de ijzervijlsel en rommel aan de onderkant van de magneetvoet verwijderen voordat u gaat boren.

INSTRUCTIES VOOR HET OPLOSSEN VAN PROBLEMEN

Probleem	Reden	Oplossing
Magnetische houder heeft geen zuiging.	Slecht schakelcontact.	Schakelaar repareren.
	De stroom is uitgevallen.	Het herstellen van de stroom
	De zekering is doorgebrand.	levering. Vervang de zekering
	Elektromagneet kort circuit of doorbranden.	Repareer of vervang de magnetische basis.
	Het wordt niet geadsorbeerd op stalen onderdelen.	Verander of verdik de adsorptieoppervlak (dikte > 15mm).
De machine werkt niet nadat de stroom is ingeschakeld.	Slecht schakelcontact.	Schakelaar repareren.
	Losse stekker.	Stroom aansluiten
	De borstel doet het niet Neem contact op met de commutator.	levering. Vervang de borstel.
Magnetische stoelzuiging is zwak.	Het geadsorbeerde werkstuk is te dun.	Verander of verdik de adsorptieoppervlak (dikte > 15mm).
	Kleine adsorbeerbare oppervlak.	Verander de adsorptie oppervlakte of tijdelijk las de dikke adsorptie oppervlak.
Er verschijnen elliptische gaten in het boren van gaten.	De trilling zorgde ervoor dat de bevestiging los te maken.	Draai de sluiting vast nadat het corrigeren van de verticaliteit.
	De boor snijdt slechts op één punt	Slijpbitje.
	Er ligt puin op de kant. adsorptieoppervlak.	Ruim rommel op.

ONDERHOUD EN OPSLAG

LET OP: Verwijder de stekker voordat u onderhoud uitvoert.

1. Maak na elk gebruik de onderkant van de magnetische zitboor schoon en bewaar deze zorgvuldig.
2. Smeer de baan op tijd in met boter als deze niet soepel glijdt.
3. Controleer regelmatig de elektrische beveiliging.
4. Of de aarding betrouwbaar is.
5. Controleer het op tijd tijdens het regenseizoen.

VEVOR®

TOUGH TOOLS, HALF PRICE

Technische ondersteuning en e-
garantiecertificaat www.vevor.com/support

VEVOR®

TOUGH TOOLS, HALF PRICE

Teknisk support och e-garanticertifikat www.vevor.com/support

MAGNETISK GRUNDBORR

MODELL: 40H

Vi fortsätter att vara engagerade i att ge dig verktyg till konkurrenskraftiga priser.

"Spara hälften", "halva priset" eller andra liknande uttryck som används av oss representerar bara en uppskattning av besparingar du kan dra nytta av att köpa vissa verktyg hos oss jämfört med de stora toppmärkena och betyder inte nödvändigtvis att täcka alla kategorier av verktyg som erbjuds av oss. Du påminns vänligen om att noggrant kontrollera när du gör en beställning hos oss om du faktiskt sparar hälften i jämförelse med de främsta stora varumärkena.

VEVOR[®]

MAGNETISK GRUNDBORR

MODELL: 40H



CE FC

BEHÖVER HJÄLP? KONTAKTA OSS!

Har du produktfrågor? Behöver du teknisk support? Kontakta oss gärna:

Teknisk support och e-garanticertifikat
www.vevor.com/support

Detta är den ursprungliga instruktionen, läs alla instruktioner noggrant innan du använder den. VEVOR reserverar sig för en tydlig tolkning av vår användarmanual. Utseendet på produkten är beroende av den produkt du fått. Ursäkta oss att vi inte kommer att informera dig igen om det finns någon teknik eller mjukvaruuppdateringar på vår produkt.



BESKRIVNING AV SYMBOLERNA

Symbolerna som används i denna handbok är avsedda att uppmärksamma dig på möjliga risker. Läs igenom säkerhetsskyltarna och instruktionerna nedan. Varningarna själva förhindrar inte riskerna och kan inte ersätta korrekt metoder för att undvika olyckor.



Denna symbol, placerad före en säkerhetskommentar, indikerar en slags försiktighetsåtgärd, varning eller fara. Att ignorera denna varning kan leda till en olycka. För att minska risk för skada, brand eller elstöt, följ alltid rekommendationerna visas nedan.



VARNING - För att minska risken för skador måste användarna läsa bruksanvisningen försiktigt.

Se tillämpligt avsnitt i denna bruksanvisning innan du gör något.



VARNING: Var noga med att bära ögonskydd, dammmasker och handskar vid användning denna produkt.



Denna produkt omfattas av bestämmelserna i det europeiska direktivet 2012/19/EC. De symbol som visar en överkorsad soptunna på hjul anger att produkten kräver separat sophämtning i Europeiska unionen. Denna symbol gäller för

produkten och alla tillbehör märkta med denna symbol. Produkter märkta som sådana får inte slängas tillsammans med vanligt hushållsavfall utan måste tas till en insamlingsställe för återvinning av elektriska och elektroniska apparater.



Denna enhet uppfyller del 15 av FCC-reglerna. Driften är föremål för följande två tillstånd: (1) Denna enhet får inte orsaka skadliga störningar, och (2) denna enhet måste acceptera alla mottagna störningar, inklusive störningar som kan orsaka oönskad funktion.

SÄKERHETSVARNINGAR



VARNING: Läs alla säkerhetsvarningar, instruktioner, illustrationer och

specifikationer som medföljer detta elverktyg. Underlåtenhet att följa alla instruktioner som anges nedan kan resultera i elektriska stötar, brand och/eller allvarliga skador.

Spara alla varningar och instruktioner för framtida referens.



Allmänna säkerhetsvarningar för elverktyg - Säkerhet på arbetsplatsen

a) Håll arbetsområdet rent och väl upplyst. Röriga eller mörka områden leder till olyckor. b) Använd inte elverktyg i explosionsfarlig atmosfär, t.ex. i närvaro

av brandfarliga vätskor, gaser eller damm. Elverktyg skapar gnistor som kan antändas damm eller ångor.

c) Håll barn och åskådare borta när du använder ett elverktyg. Distractioner kan få dig att tappa kontrollen. d)

Innan man arbetar med att knyta ärmsluten måste kvinnor bära en lång, bra damhatt hårt gömt i hatten. Det är strängt förbjudet att bära handskar. När konstruktionen är klar måste strömbrytaren stängas av innan du lämnar.



Allmänna säkerhetsvarningar för elverktyg - Elektrisk säkerhet

a) Elverktygskontakter måste matcha uttaget. Modifiera aldrig kontakten på något sätt. Do

använd inte några adapterkontakter med jordade (jordade) elverktyg. Omodifierade pluggar och matchande uttag minskar risken för elektriska stötar. b) Undvik kroppskontakt med jordade eller jordade ytor, såsom rör, radiatorer, spisar och kylskåp. Det finns en ökad risk för elektriska stötar om din kropp är jordad eller jordad. c)

Utsätt inte elverktyg för regn eller våta förhållanden. Vatten kommer in i en kraft verktyget ökar risken för elektriska stötar.

d) Missbruk inte sladden. Använd aldrig sladden för att bära, dra eller koppla ur elverktyget. Håll sladden borta från värme, olja, vassa kanter eller rörliga delar.

Skadade eller trasslade sladdar ökar risken för elektriska stötar. e) När du använder ett elverktyg utomhus, använd en förlängningssladd som är lämplig för utomhusbruk. Användning av en sladd som är lämplig för utomhusbruk minskar risken för el chock.

f) Om det är oundvikligt att använda ett elverktyg på en fuktig plats, använd ett jordfel kretsbrytare (GFCI) skyddad matning. Användning av en GFCI minskar risken för elektrisk stöt.



Allmänna säkerhetsvarningar för elverktyg - Personlig säkerhet

a) Var uppmärksam, titta på vad du gör och använd sunt förnuft när du använder en elverktyg. Använd inte ett elverktyg när du är trött eller påverkad av droger, alkohol eller mediciner. Ett ögonblick av ouppmärksamhet när du använder elverktyg kan leda till allvarliga personskador. b) Använd

personlig skyddsutrustning. Använd alltid ögonskydd. Skyddande utrustning som dammmask, halkfria skyddsskor, hjälm eller hörsel skydd som används för lämpliga förhållanden kommer att minska personskador. c)

Förhindra oavsiktlig start. Se till att strömbrytaren är i avstängt läge innan ansluta till strömkälla och/eller batteripaket, plocka upp eller bära verktyget.

Att bära elverktyg med fingret på strömbrytaren eller strömsätta elverktyg som ha strömbrytaren på inbjuder till olyckor.

d) Ta bort eventuell justeringsnyckel eller skiftnyckel innan du sätter på elverktyget. A skiftnyckel eller en nyckel som sitter kvar på en roterande del av elverktyget kan resultera i personskada. e)

Räck inte för mycket. Håll alltid rätt fotfäste och balans. Detta möjliggör bättre kontroll över elverktyget i oväntade situationer.

f) Klä dig ordentligt. Bär inte löst sittande kläder eller smycken. Behåll ditt hår och kläder borta från rörliga delar. Lösa kläder, smycken eller långt hår kan vara fast i rörliga delar. g) Om

anordningar tillhandahålls för anslutning av dammsugning och uppsamling anläggningar, se till att dessa är anslutna och används på rätt sätt. Användning av dammuppsamling kan minska dammrelaterade faror.

h) Låt inte förtrogenhet som erhållits genom frekvent användning av verktyg tillåta dig att bli självbelåtna och ignorera verktygssäkerhetsprinciper. En slarvig handling kan orsaka allvarliga skada inom en bråkdel av en sekund.

I) Denna produkt är inte en leksak. Förvara den utom räckhåll för barn.

J) Använd endast säkerhetsutrustning som har godkänts av en lämplig standardiseringsbyrå. Ej godkänd säkerhetsutrustning kanske inte är tillräcklig skydd. Ögonskydd måste vara ANSI-godkänt och andningsskydd måste vara NIOSH-godkänt för de specifika farorna i arbetsområdet.

K) Lägg inte ner verktyget förrän det har stannat helt. Rörliga delar kan ta tag i ytan och dra verktyget ur din kontroll.

L) När du använder ett handhållet elverktyg, håll ett stadigt grepp om verktyget med båda händerna för att motstå startmoment.

M) Lämna inte verktyget utan uppsikt när batteripaketet är anslutet. Stänga av verktyget och ta bort batteripaketet innan du lämnar det.

N) Personer med pacemaker bör rådfråga sin(a) läkare före användning. Elektromagnetiska fält i närheten av pacemakern kan orsaka pacemakerstörning eller pacemakerfel.

O) Varningarna, försiktighetsåtgärderna och instruktionerna som diskuteras i denna instruktion manualen kan inte täcka alla möjliga förhållanden och situationer som kan uppstå. Det måste det förstås av operatören att sunt förnuft och försiktighet är faktorer som kan inte byggas in i denna produkt, utan måste tillhandahållas av operatören

Användning och skötsel av elverktyg

a) Tvinga inte elverktyget. Använd rätt elverktyg för din applikation. De rätt elverktyg kommer att göra jobbet bättre och säkrare i den takt det var för utformad.

b) Använd inte elverktyget om strömbrytaren inte slår på och av det. Vilken kraft som helst verktyg som inte kan styras med strömbrytaren är farligt och måste repareras.

- c) Koppla bort kontakten från strömkällan och/eller ta bort batteripaketet, om löstagbar, från elverktyget innan du gör några justeringar, byter tillbehör eller förvaring av elverktyg. Sådana förebyggande säkerhetsåtgärder minskar risk för att elverktyget startas av misstag. d) Förvara inaktiva elverktyg utom räckhåll för barn och tillåt inte personer obekant med elverktyget eller dessa instruktioner för att använda elverktyget. Elverktyg är farliga i händerna på utbildade användare. e) Underhåll elverktyg och tillbehör. Kontrollera för felinriktning eller bindning av rörliga delar, brott på delar och andra tillstånd som kan påverka strömmen verktygets funktion. Om det är skadat, låt det elverktyg repareras före användning. Många olyckor orsakas av dåligt underhållna elverktyg.
- f) Håll skärverktyg vassa och rena. Korrekt underhållna skärverktyg med vassa skäreddar är mindre benägna att binda och är lättare att kontrollera. g) Använd elverktyget, tillbehören och verktygsbitar etc. i enlighet med dessa instruktioner, med hänsyn till arbetsförhållandena och det arbete som ska utföras utförde. Användning av elverktyget för andra operationer än de avsedda kan resultera i en farlig situation.
- h) Håll handtag och greppytor torra, rena och fria från olja och fett. Halta handtag och greppytor tillåter inte säker hantering och kontroll av verktyget i oväntade situationer.
- i) Kontrollera antalet spänning volt före användning. Arbetsspänningen är inte mer än $\pm 5\%$. Om det är mer än så kommer det att orsaka motorbränning och läckage olyckor.
- j) Var uppmärksam på att undvika att vatten kommer in i motorn under konstruktionen eller blockera ventilationshålet för att inte minska värmeavledningen motorns prestanda och orsaka att motorn brinner ner. k) I stålplåtskonstruktionen, var uppmärksam på säkerheten för den nedre lager av personal och varor, järnbalk och pelare borring, och uppmärksamma säkerheten för byggnadens struktur.
- L) Vid fjädringsdrift måste säkerhetsbältet vara hårt bundet och magnetiskt borrh fixerad för att förhindra plötsligt strömbrott eller strömbrott orsakat av olyckor.
- M) Klipp inte av nätsladden eller byt kontakten själv. Detta kommer att orsaka maskin att brinna ut.

Service

Låt ditt elverktyg servas av en kvalificerad reparatör som endast använder identiska reservdelar. Detta säkerställer att elverktygets säkerhet upprätthålls.

I vilket fall som helst bör den startas utan belastning. Det är förbjudet att starta med last för att undvika skador på maskinen. Var uppmärksam på stabiliteten hos magnetisk borrh vid arbete på hög höjd, för att förhindra att maskinen faller ner.

Se till att jordkabeln är tillförlitligt jordad.

Vid förflyttning ska magnetborren lyftas för att förhindra skador på magnetisk bas.

I underhållet måste använda originaldelarna, för att göra maskinen till uppnå bästa användningstillstånd.

Behåll etiketter och namnskyltar på verktyget. Dessa bär viktig säkerhet information. Om den är oläslig eller saknas, kontakta VEVOR för en ersättning.



Vibrationssäkerhet

Detta verktyg vibrerar under användning. Upprepad eller långvarig exponering för vibrationer kan orsaka tillfällig eller permanent fysisk skada, särskilt på händer, armar och axlar. För att minska risken för vibrationsrelaterade skador:

- a. Alla som använder vibrerande verktyg regelbundet eller under en längre period bör först vara det undersökas av en läkare och sedan göra regelbundna läkarkontroller för att säkerställa medicinsk problem orsakas inte eller förvärras av användning. Gravida kvinnor eller människor som har nedsatt blodcirkulation till handen, tidigare handsador, nervös systemstörningar, diabetes eller Raynauds sjukdom bör inte använda detta verktyg. Om du känner några symptom relaterade till vibrationer (som stickningar, domningar och vitt eller blå fingrar), sök läkare så snart som möjligt.
- b. Rök inte under användning. Nikotin minskar blodtillförseln till händerna och fingrar, vilket ökar risken för vibrationsrelaterade skador.
- c. Använd lämpliga handskar för att minska vibrationseffekterna på användningen.
- d. Använd verktyg med lägst vibration när det finns ett val.
- e. Inkludera vibrationsfria perioder varje arbetsdag.
- f. Ta tag i verktyget så lätt som möjligt (medan du fortfarande har säker kontroll över det). Låt verktyget göra jobbet.

g. För att minska vibrationer, underhåll verktyget enligt beskrivningen i denna handbok. Om någon onormala vibrationer uppstår, sluta använda omedelbart.



Säkerhet vid jordning

FÖR ATT FÖRHINDRA ELEKTRISK STÖT OCH DÖDSFALL FRÅN FEL

JORDNING: kontrollera med en behörig elektriker om du är osäker på om uttaget är ordentligt jordat. Modifiera inte nätsladdens kontakt som medföljer laddaren. Använd inte laddaren om nätsladden eller kontakten är skadad. Om skadad, låt en serviceverkstad reparera den före användning. Om kontakten inte passar uttag, låt en behörig elektriker installera ett lämpligt uttag.

MODELL OCH PARAMETRAR

Modell	40H
Input	AC 220-240V \dot{y} 50/60Hz (EUR/AUS) AC 120V \dot{y} 60Hz (USA)
Max. Driva	1200W
Hastighet	880r/min
Magnetisk attraktion	11000N
Max. Ihålig borring	\dot{y} 40 mm (djup: 50 mm)
Twist Drilling	\dot{y} 1,5- \dot{y} 13 mm (djup: 100 mm)
Resa	180 mm
Säkring	10A
Rotationsriktning	Fram

STRUKTURDIAGRAM



Tillbehörslista

6 stycken

11 stycken



Borrskår (6 delar): 12*30,16*30,18*30,20*30,24*30,26*30mm

Borrskår (11 delar): 12*30,13*30,15*30,16*30,18*30,20*30,21*30,23*30,24*30, 26*30,27*30 mm

INSTALLATION AV SPIRELBOR

1. Sätt in spindeln i spindeln och säkra den genom att fästa ställskruvorna och dra åt dem med M5 insexnyckeln.

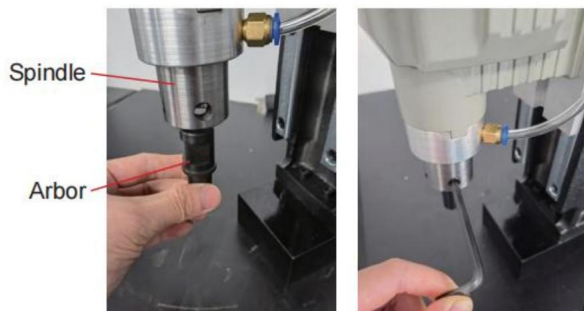

2. Skjut chucken på axeln tills den låses på plats.

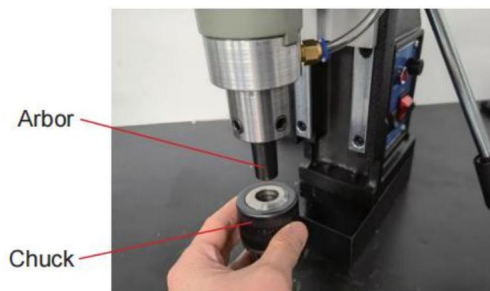

3. Lossa chuckens käftar genom att föra in chucknyckeln i något av hålen på chucken och vrida den moturs.

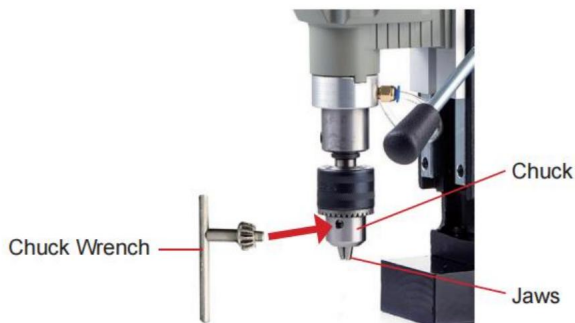

4. Montera din spiralborr (ingår ej) i chucken och vrid chucknyckeln medurs tills biten låses på plats.

WARNING: Ta ALLTID bort justeringsnycklar före användning.

INSTALLATION AV RING-/KÄRNBORR

1. Sätt in styrestiftet i det översta hålet på din kärnborkrona (ingår ej).

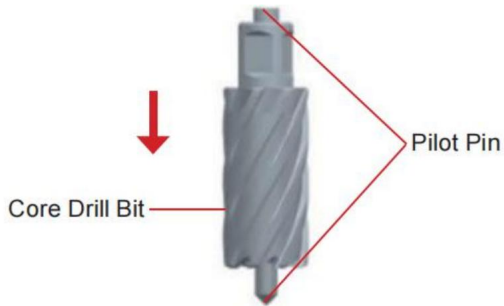

2. Montera bitsen på spindeln, lås den på plats genom att fästa ställskruvarna och dra åt dem med M5 insexnyckeln.

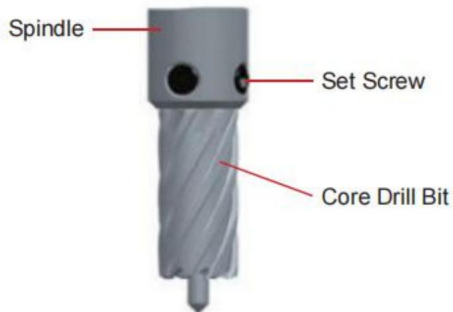

WARNING: Ta ALLTID bort justeringsnycklar före användning.

TIPS FÖR BORRNING

1. Lokalisera med ett styrtstift först inom mittpositionen markerad eller markör.
2. För att börja borra, måste du trycka på den ringformiga fräsen långsamt, så att fräsen att röra stålplåten försiktigt. Matningshastigheten bör minskas med 1/3 när färdigställandet av ett borrar hål är nära.

OBS: Den ringformade fräsen ska alltid vara i kylande tillstånd under kapning. Den bästa kylmetoden är med kylanordning. Flödet av kylvätska bör inte vara mindre än 47cc/min.

För de material som skapar en stor mängd fint pulver, såsom gjutjärn och gjuten koppar, kylvätska kan inte användas. Tryckluft kan användas istället för borttagning av spån.

3. Var uppmärksam på om chips lindas. Dra ut skäraren och ta bort den spåna för att undvika skärskador på grund av klämning.
4. Om kulan fastnar i det inre hålet, justera bitsbladet genom att knacka skärkropp med en metalloiddstång tills snigeln tappar av. Använd aldrig hårda föremål för att knacka på kanterna på tänderna för att förhindra skador på skärpningskanterna.

5. Snigel fastnar på grund av följande:

Rubelfläckar	Lösning
Kanter av tänder matta eller skadade.	Byt ut mot en ny fräs.
Mellanrummet i glidbanan är för stort.	Minska mellanrummet i glidbanan.
Kylning är inte tillräcklig.	Öka flödet av kylvätska.
Mata för stor eller för hårt när borrning genom stålplåtar.	Sakta ner.
Bersåns fjäder bryter.	Byt ut ny fjäder.

6. För att undvika påverkan av magnetisk sug, rensa bort järnspån och skräp i botten av den magnetiska basen innan du borrar.

FELSÖKNINGSINSTRUKTION

Problem	Resonera	Lösning
Magnetisk hållare har nr sugning.	Dålig brytarkontakt.	Reparationsbrytare.
	Strömmen är avstängd.	Reparerar strömmen
	Säkring har gått.	förse. Byt ut säkringen
	Elektromagnet kort kretsar eller brinner ut.	Reparera eller byt ut magnetisk bas.
	Det adsorberas inte på ståldelar.	Ändra eller förtjocka adsorptionsyta (tjocklek > 15 mm).
Maskinen fungerar inte efter att strömmen är på.	Dålig brytarkontakt.	Reparationsbrytare.
	Lös plugg.	Anslutning av ström
	Det gör inte borsten kontakta kommutatorn.	förse. Byt ut borsten.
Magnetisk sätesugning är svag.	Det adsorberade arbetsstycket är för tunn.	Ändra eller förtjocka adsorptionsyta (tjocklek > 15 mm).
	Liten adsorberbar yta.	Ändra adsorptionen yta eller tillfälligt svetsa den tjocka adsorptionen yta.
Elliptiska hål dyker upp i borrhålen.	Vibrationen orsakade fäste för att lossa.	Dra åt fästet efteråt korrigerar vertikaliteten.
	Borren skär bara på en sida.	Omslipning lite.
	Det finns skrap på adsorptionsyta.	Ta bort röran.

UNDERHÅLL OCH FÖRVARING

OBS: Ta bort kontakten innan underhåll.

1. Efter varje användning, rengör botten av den magnetiska sätesborren och förvara den ordentligt.
2. Smör banan i tid när rutschkanan inte är slät.
3. Kontrollera den elektriska skyddsanordningen regelbundet.
4. Om jordningen är tillförlitlig.
5. Kontrollera det i tid under regnperioden.

VEVOR®

TOUGH TOOLS, HALF PRICE

Teknisk support och e-garanticertifikat

www.vevor.com/support

VEVOR[®]

TOUGH TOOLS, HALF PRICE

Soporte técnico y certificado de garantía electrónica www.vevor.com/support

TALADRO CON BASE MAGNÉTICA

MODELO:40H

Seguimos comprometidos a brindarle herramientas a precios competitivos.

"Ahorre la mitad", "mitad de precio" o cualquier otra expresión similar que utilicemos solo representa una estimación del ahorro que podría obtener al comprar ciertas herramientas con nosotros en comparación con las principales marcas y no necesariamente significa que cubra todas las categorías de herramientas que ofrecemos. Le recordamos que, al realizar un pedido con nosotros, verifique cuidadosamente si realmente está ahorrando la mitad en comparación con las principales marcas.

VEVOR[®]

TALADRO CON BASE MAGNÉTICA

MODELO: 40H



CE FC

¿NECESITA AYUDA? ¡CONTÁCTENOS!

¿Tiene preguntas sobre el producto? ¿Necesita asistencia técnica? No dude en ponerse en contacto con nosotros:

Soporte técnico y certificado de garantía
electrónica www.vevor.com/support

Estas son las instrucciones originales, lea atentamente todas las instrucciones del manual antes de utilizar el producto. VEVOR se reserva una interpretación clara de nuestro manual de usuario. La apariencia del producto estará sujeta al producto que recibió. Perdónenos por no informarle nuevamente si hay actualizaciones de tecnología o software en nuestro producto.



DESCRIPCION DE LOS SIMBOLOS

Los símbolos utilizados en este manual tienen como objetivo alertarle de los posibles riesgos.

Lea atentamente las señales de seguridad y las instrucciones que aparecen a continuación. Las advertencias

Por sí solos no previenen los riesgos y no pueden sustituir a una adecuada

métodos para evitar accidentes.



Este símbolo, colocado antes de un comentario de seguridad, indica un tipo de precaución, advertencia o peligro. Ignorar esta advertencia puede provocar un accidente. Para reducir el riesgo de accidente, consulte a su médico.

Riesgo de lesiones, incendio o electrocución, siga siempre las recomendaciones

se muestra a continuación.



ADVERTENCIA - Para reducir el riesgo de lesiones, los usuarios deben leer el manual de instrucciones con cuidado.

Consulte la sección correspondiente de este manual de usuario antes de realizar cualquier operación.



ADVERTENCIA: Asegúrese de usar protectores para los ojos, máscaras antipolvo y guantes cuando utilice Este producto.



Este producto está sujeto a las disposiciones de la Directiva Europea 2012/19/CE.

El símbolo que muestra un contenedor con ruedas tachado indica que el producto requiere recogida selectiva de residuos en la Unión Europea. Este símbolo se aplica a la

producto y todos los accesorios marcados con este símbolo. Los productos marcados como tales
No se pueden desechar con la basura doméstica normal, sino que deben llevarse a un
Punto de recogida para el reciclaje de aparatos eléctricos y electrónicos.



Este dispositivo cumple con la Parte 15 de las Normas de la FCC. Su funcionamiento está sujeto a las
siguientes dos condiciones: (1) Este dispositivo no puede causar interferencias dañinas, y
(2) este dispositivo debe aceptar cualquier interferencia recibida, incluida la interferencia que
Puede provocar un funcionamiento no deseado.

ADVERTENCIAS DE SEGURIDAD



ADVERTENCIA: Lea todas las advertencias de seguridad, instrucciones, ilustraciones y

Especificaciones proporcionadas con esta herramienta eléctrica. No seguir todas las instrucciones enumeradas
Lo siguiente puede provocar descarga eléctrica, incendio y/o lesiones graves.

Guarde todas las advertencias e instrucciones para futuras consultas.



Advertencias generales de seguridad para herramientas eléctricas - Seguridad en el área de trabajo

a) Mantenga el área de trabajo limpia y bien iluminada. Las áreas desordenadas u oscuras invitan a los accidentes. b) No
opere herramientas eléctricas en atmósferas explosivas, como en presencia de

de líquidos, gases o polvos inflamables. Las herramientas eléctricas generan chispas que pueden provocar incendios.
el polvo o los humos.

c) Mantenga a los niños y a las personas que se encuentren cerca de usted alejados mientras utiliza una herramienta eléctrica. Distracciones
puede hacer que pierdas el control. d) Antes

de trabajar para atar los puños, las mujeres necesitan usar un buen sombrero de mujer, largo

El pelo está escondido en el sombrero. Está estrictamente prohibido usar guantes.

Una vez finalizada la construcción, se debe apagar el interruptor antes de salir.



Advertencias generales de seguridad para herramientas eléctricas: seguridad eléctrica

a) Los enchufes de las herramientas eléctricas deben coincidir con la toma de corriente. Nunca modifique el enchufe de ninguna manera.

No utilice ningún enchufe adaptador con herramientas eléctricas conectadas a tierra. Enchufes sin modificar y las tomas de corriente adecuadas reducirán el riesgo de descarga eléctrica. b)

Evite el contacto del cuerpo con superficies conectadas a tierra, como tuberías, radiadores, cocinas y refrigeradores.

Existe un mayor riesgo de descarga eléctrica si su cuerpo

c) No exponga las herramientas

eléctricas a la lluvia ni a condiciones húmedas. El agua que entra en una herramienta eléctrica

La herramienta aumentará el riesgo de descarga eléctrica.

d) No maltrate el cable. Nunca lo utilice para transportar, tirar o desenchufar.

la herramienta eléctrica. Mantenga el cable alejado del calor, aceite, bordes afilados o piezas móviles.

Los cables dañados o enredados aumentan el riesgo de descarga eléctrica. e) Cuando utilice

una herramienta eléctrica al aire libre, utilice un cable de extensión adecuado

Uso en exteriores. El uso de un cable apto para uso en exteriores reduce el riesgo de descarga eléctrica.

choque.

f) Si es inevitable utilizar una herramienta eléctrica en un lugar húmedo, utilice un protector contra fallas a tierra.

Suministro protegido con interruptor diferencial (GFCI). El uso de un GFCI reduce el riesgo de descarga eléctrica.



Advertencias generales de seguridad para herramientas eléctricas: seguridad personal

a) Manténgase alerta, preste atención a lo que hace y use el sentido común al operar un vehículo.

herramienta eléctrica. No utilice una herramienta eléctrica si está cansado o bajo la influencia de Drogas, alcohol o medicamentos. Un momento de distracción mientras se manejan herramientas eléctricas.

puede provocar lesiones personales graves. b) Utilice

equipo de protección personal. Utilice siempre protección para los ojos.

Equipo como mascarilla antipolvo, calzado de seguridad antideslizante, casco o audífonos.

La protección utilizada para las condiciones adecuadas reducirá las lesiones personales. c) Evite el

arranque involuntario. Asegúrese de que el interruptor esté en la posición de apagado antes de

conectar a la fuente de alimentación y/o paquete de baterías, levantar o transportar la herramienta.

Llevar herramientas eléctricas con el dedo en el interruptor o energizar herramientas eléctricas que

Tener el interruptor encendido invita a los accidentes.

d) Retire cualquier llave de ajuste o llave inglesa antes de encender la herramienta eléctrica.

Una llave o una llave que se deje colocada en una parte giratoria de la herramienta eléctrica puede provocar

e) No se estire

demasiado. Mantenga el equilibrio y la posición adecuada en todo momento. Esto le permitirá

Mejor control de la herramienta eléctrica en situaciones inesperadas.

- f) Vístase adecuadamente. No use ropa suelta ni joyas. Mantenga su cabello y Mantenga la ropa alejada de las piezas móviles. La ropa suelta, las joyas o el pelo largo pueden atrapado en partes móviles. g) Si se proporcionan dispositivos para la conexión de extracción y recolección de polvo Instalaciones, asegúrese de que estén conectadas y se utilicen correctamente. Uso de sistemas de recolección de polvo Puede reducir los peligros relacionados con el polvo.
- h) No permita que la familiaridad adquirida con el uso frecuente de herramientas le haga volverse complacientes e ignoran los principios de seguridad de las herramientas. Una acción descuidada puede causar graves lesión en una fracción de segundo.
- I) Este producto no es un juguete. Manténgalo fuera del alcance de los niños.
- J) Utilice únicamente equipos de seguridad que hayan sido aprobados por una autoridad competente. agencia de normas. El equipo de seguridad no aprobado puede no proporcionar la protección adecuada La protección ocular debe estar aprobada por ANSI y la protección respiratoria debe estar aprobado por NIOSH para los peligros específicos en el área de trabajo.
- K) No deje la herramienta en el suelo hasta que se haya detenido por completo. Las piezas móviles pueden Agarra la superficie y saca la herramienta de tu control.
- L) Cuando utilice una herramienta eléctrica portátil, sujete firmemente la herramienta con ambas manos. manos para resistir el par de arranque.
- M) No deje la herramienta desatendida cuando la batería esté conectada. Apague la herramienta y retire la batería antes de partir.
- N) Las personas con marcapasos deben consultar a su médico antes de usarlo. Los campos electromagnéticos en las proximidades del marcapasos cardíaco podrían causar interferencia del marcapasos o falla del marcapasos.
- O) Las advertencias, precauciones e instrucciones comentadas en este instructivo. El manual no puede cubrir todas las posibles condiciones y situaciones que pueden ocurrir. Debe El operador debe entender que el sentido común y la precaución son factores que No se puede incorporar a este producto, sino que debe ser suministrado por el operador.

Uso y cuidado de herramientas eléctricas

- a) No fuerce la herramienta eléctrica. Utilice la herramienta eléctrica correcta para su aplicación. La herramienta eléctrica correcta hará el trabajo mejor y de manera más segura a la velocidad para la que fue diseñada.
- b) No utilice la herramienta eléctrica si el interruptor no la enciende y apaga. Cualquier interruptor de alimentación La herramienta que no se puede controlar con el interruptor es peligrosa y debe repararse.

- c) Desconecte el enchufe de la fuente de alimentación y/o retire la batería, si desmontable, de la herramienta eléctrica antes de realizar cualquier ajuste, cambio accesorios o almacenar herramientas eléctricas. Estas medidas de seguridad preventivas reducen el riesgo de
- d) Guarde las herramientas eléctricas que no estén en uso fuera del alcance de los niños y no permita que otras personas las utilicen. no está familiarizado con la herramienta eléctrica o con estas instrucciones para operar la herramienta eléctrica. Las herramientas eléctricas son peligrosas en manos de usuarios no capacitados. e) Realice el mantenimiento de las herramientas eléctricas y sus accesorios. Compruebe si están desalineadas o atascadas. partes móviles, rotura de piezas y cualquier otra condición que pueda afectar la potencia funcionamiento de la herramienta. Si está dañada, haga reparar la herramienta eléctrica antes de usarla. Los accidentes son causados por herramientas eléctricas mal mantenidas.
- f) Mantenga las herramientas de corte afiladas y limpias. Las herramientas de corte debidamente mantenidas y afiladas Los bordes cortantes tienen menos probabilidades de atascarse y son más fáciles de controlar. g) Utilice la herramienta eléctrica, los accesorios y las brocas, etc. de acuerdo con estas instrucciones, teniendo en cuenta las condiciones de trabajo y el trabajo a realizar Utilización de la herramienta eléctrica para operaciones distintas a las previstas Podría dar lugar a una situación peligrosa.
- h) Mantener los mangos y superficies de agarre secos, limpios y libres de aceite y grasa. Los mangos resbaladizos y las superficies de agarre no permiten una manipulación y un control seguros. de la herramienta en situaciones inesperadas.
- i) Confirme la cantidad de voltios de voltaje antes de usarlo. El voltaje de funcionamiento es No más de $\pm 5\%$. Si es más de eso, provocará quemaduras en el motor y fugas. accidentes.
- j) Durante la construcción, preste atención para evitar que entre agua en el motor. o bloquear el orificio de ventilación, para no reducir la disipación de calor.
- k) En la construcción de placa de acero, preste atención a la seguridad de la parte inferior. Capa de personal y mercancías, perforación de vigas y columnas de hierro, y prestar atención a La seguridad de la estructura del edificio.
- L) En funcionamiento con suspensión, el cinturón de seguridad debe estar bien atado y el sistema magnético Taladro fijo para evitar fallas repentinas de energía o fallas de energía causadas por accidentes.
- M) No corte el cable de alimentación ni cambie el enchufe usted mismo. Esto provocará máquina para quemar.

Servicio

Haga que un técnico de reparación calificado repare su herramienta eléctrica utilizando únicamente piezas idénticas.

piezas de repuesto. Esto garantizará que se mantenga la seguridad de la herramienta eléctrica.

En cualquier caso, se debe arrancar sin carga. Está prohibido arrancar con carga para evitar daños a la máquina.

Preste atención a la estabilidad de la máquina.

Taladro magnético cuando se trabaja a gran altura, para evitar que la máquina se cayendo.

Asegúrese de que el cable de tierra esté conectado a tierra de forma confiable.

Al moverlo, el taladro magnético debe levantarse para evitar dañarlo.

base magnética.

En el mantenimiento se deben utilizar piezas originales, con el fin de que la máquina funcione lograr el mejor estado de uso.

Mantenga las etiquetas y placas de identificación en la herramienta. Estas contienen información de seguridad importante.

Información. Si no se puede leer o falta algún elemento, póngase en contacto con VEVOR para obtener un reemplazo.



Seguridad frente a vibraciones

Esta herramienta vibra durante el uso. La exposición repetida o prolongada a la vibración puede causar lesiones físicas temporales o permanentes, particularmente en las manos, brazos y

Hombros. Para reducir el riesgo de lesiones relacionadas con la vibración:

a. Cualquier persona que utilice herramientas vibratorias con regularidad o durante un período prolongado debe primero ser examinado por un médico y luego tener controles médicos regulares para asegurar su salud.

El uso no causa ni empeora los problemas. Las mujeres embarazadas o las personas

que tienen circulación sanguínea deteriorada en la mano, lesiones pasadas en la mano, problemas nerviosos

trastornos del sistema nervioso, diabetes o enfermedad de Raynaud no deben utilizar esta herramienta. Si

siente algún síntoma relacionado con la vibración (como hormigueo, entumecimiento y piel blanca o

b. No fume durante el uso. La nicotina reduce el suministro de sangre a las

manos y los dedos.

dedos, lo que aumenta el riesgo de lesiones relacionadas con la vibración.

c. Utilice guantes adecuados para reducir los efectos de la vibración en el uso.

d. Utilice herramientas con la vibración más baja cuando sea posible.

e. Incluir períodos libres de vibraciones cada día de trabajo.

f. Sujete la herramienta lo más suavemente posible (mientras mantiene un control seguro de la misma).

Haz el trabajo.

g. Para reducir la vibración, realice el mantenimiento de la herramienta tal como se explica en este manual. Si

Se produce una vibración anormal, deje de usarlo inmediatamente.



Seguridad de puesta a tierra

PARA EVITAR DESCARGAS ELÉCTRICAS Y MUERTE POR USO INCORRECTO

PUESTA A TIERRA: consulte con un electricista calificado si tiene dudas sobre si

El tomacorriente está correctamente conectado a tierra. No modifique el enchufe del cable de alimentación provisto con el aparato.

el cargador. No utilice el cargador si el cable de alimentación o el enchufe están dañados.

dañado, hágalo reparar en un centro de servicio antes de usarlo. Si el enchufe no encaja en el

toma de corriente, haga que un electricista calificado instale una toma de corriente adecuada.

MODELO Y PARÁMETROS

Modelo	40 horas
Aporte	CA 220-240 V ~ 50/60 Hz (EUR/AUS) CA 120 V 60 Hz (EE. UU.)
Máxima potencia	1200 W
Velocidad	880 rpm
Atracción magnética	11000N
Perforación hueca máxima	Φ40 mm (profundidad: 50 mm)
Perforación helicoidal	Φ1,5-Φ13 mm (profundidad: 100 mm)
Viaje	180 mm
Fusible	10A
Dirección de rotación	Adelante

DIAGRAMA DE ESTRUCTURA

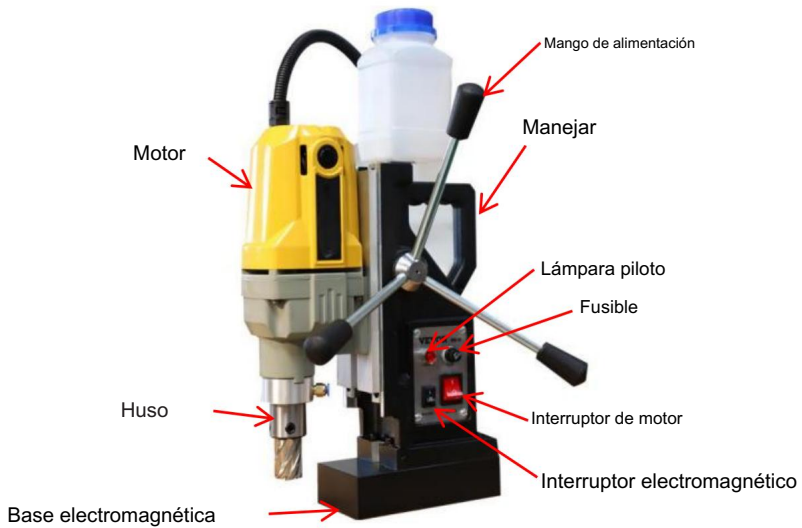

Lista de accesorios

6 piezas

11 piezas



Brocas (6 piezas): 12*30,16*30,18*30,20*30,24*30,26*30 mm

Brocas (11 piezas): 12*30,13*30,15*30,16*30,18*30,20*30,21*30,23*30,24*30, 26*30,27*30mm

INSTALACIÓN DE BROCA HELICÓPTICA

1. Inserte el eje en el husillo y fíjelo colocando los tornillos de fijación y apretándolos con la llave hexagonal M5.

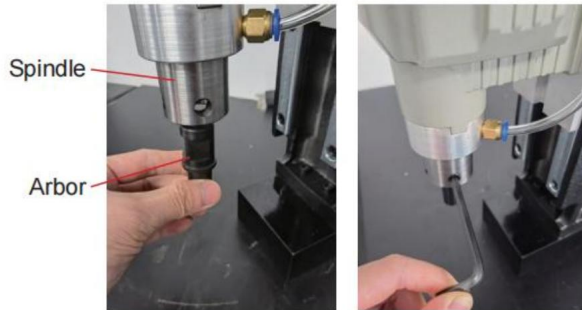

2. Deslice el mandril sobre el eje hasta que quede bloqueado en su lugar.

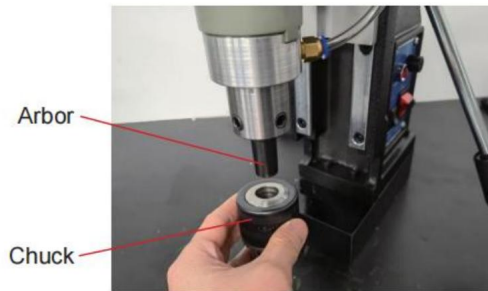

3. Afoje las mordazas del mandril insertando la llave del mandril en cualquiera de los orificios del mandril y girándola en sentido antihorario.

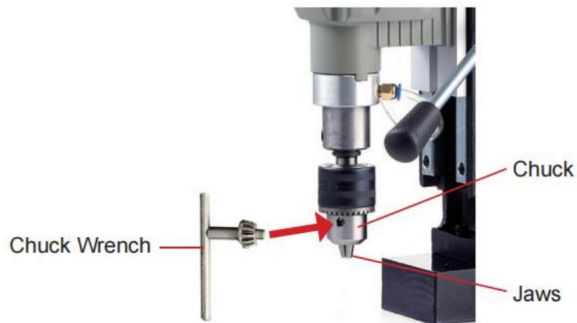

4. Monte la broca helicoidal (no incluida) en el portabrocas y gire la llave del portabrocas en el sentido de las agujas del reloj hasta que la broca quede bloqueada en su lugar.

ADVERTENCIA: SIEMPRE retire las llaves de ajuste antes de usar.

INSTALACIÓN DE BROCA DE CORTE ANULAR/PERFORACIÓN DE NÚCLEO

1. Inserte el pasador piloto en el orificio superior de la broca (no incluida).

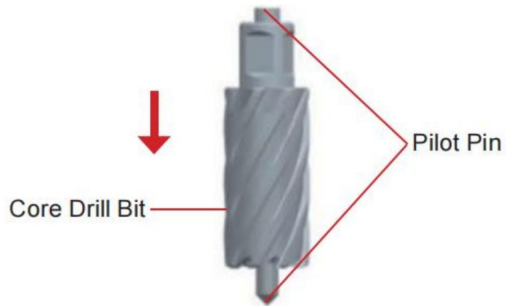

2. Coloque la broca en el husillo, fijándola en su lugar colocando los tornillos de fijación y apretándolos con la llave hexagonal M5.

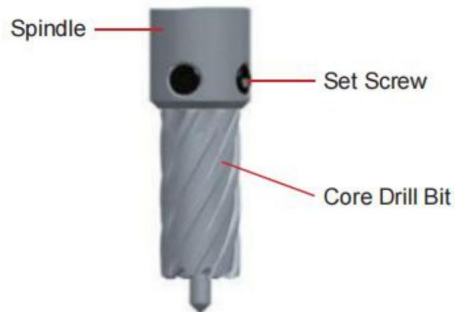

ADVERTENCIA: SIEMPRE retire las llaves de ajuste antes de usar.

CONSEJOS PARA LA OPERACIÓN DE PERFORACIÓN

1. Ubique con un pasador piloto primero dentro de la posición central marcada o marcador.
2. Para comenzar a perforar, debe presionar el cortador anular lentamente, permitiendo que el cortador Toque la placa de acero con cuidado. La velocidad de avance debe reducirse en 1/3 cuando

La finalización de un pozo perforado está próxima.

NOTA: La fresa anular debe estar siempre en estado de enfriamiento durante el corte.

El mejor método de enfriamiento es con un dispositivo de enfriamiento. El flujo del refrigerante no debe ser menos de 47 cc/min.

Para aquellos materiales que generan una gran cantidad de polvo fino, como el hierro fundido.

y cobre fundido, no se puede utilizar refrigerante. Se puede utilizar aire comprimido en su lugar.

para eliminación de viruta.

3. Preste atención a si las virutas se están enrollando. Retire la cuchilla y retire la

Chip para evitar daños en el cortador por aplastamiento.

4. En el caso de que la babosa se atasque en el orificio interior, ajuste la cuchilla de la broca golpeándola

cuerpo de corte con una barra de metal hasta que la babosa se caiga. Nunca use objetos duros para

Golpee los bordes de los dientes para evitar dañar los bordes afilados.

5. El atascamiento de las babosas se produce debido a lo siguiente:

Puntos del rublo	Solución
Bordes de los dientes desafilados o dañados.	Reemplazar con un cortador nuevo.
El espacio entre la corredera y la plataforma es demasiado grande.	Reducir el espacio entre las guías.
El enfriamiento no es suficiente.	Aumente el flujo de refrigerante.
Alimentación demasiado abundante o demasiado fuerte cuando Perforación a través de placas de acero.	Desacelerar.
El resorte del árbol se rompe.	Reemplace el resorte nuevo.

6. Para evitar la influencia de la succión magnética, limpie las limaduras de hierro y desorden en la parte inferior de la base magnética antes de perforar.

INSTRUCCIONES PARA SOLUCIONAR PROBLEMAS

Problema	Razón	Solución
El soporte magnético no tiene succión.	Mal contacto del interruptor.	Interruptor de reparación.
	La energía está apagada.	Reparando la energía
	El fusible se ha fundido.	Reemplazar el fusible ^{suministrar.}
	Cortocircuito del electroimán circuito o quemarse.	Reparar o reemplazar el base magnética.
	No se adsorbe en Piezas de acero.	Cambiar o espesar el superficie de adsorción (espesor > 15mm).
La máquina no funciona después de encender la energía.	Mal contacto del interruptor.	Interruptor de reparación.
	Enchufe suelto.	Conectando la energía
	El cepillo no póngase en contacto con el conmutador.	Reemplazar el cepillo. ^{suministrar.}
La succión del asiento magnético es débil.	La pieza de trabajo adsorbida es demasiado delgada	Cambiar o espesar el superficie de adsorción (espesor > 15mm).
	Pequeño adsorbible superficie.	Cambiar la adsorción superficie o temporalmente soldar la adsorción espesa superficie.
Aparecen agujeros elípticos en los agujeros de perforación.	La vibración provocó que sujetador para aflojar.	Apriete el sujetador después corrigiendo la verticalidad.
	El taladro corta solo en un lado.	Broca para reafilarse.
	Hay escombros en el superficie de adsorción.	Eliminar el desorden.

MANTENIMIENTO Y ALMACENAMIENTO

NOTA: Retire el enchufe antes de realizar el mantenimiento.

1. Después de cada uso, limpie la parte inferior del taladro con asiento magnético y consérvelo adecuadamente.
2. Unte con mantequilla la pista a tiempo cuando el deslizamiento no sea suave.
3. Compruebe periódicamente el dispositivo de protección eléctrica.
4. Si la conexión a tierra es confiable.
5. Por favor, compruébelo a tiempo durante la temporada de lluvias.

VEVOR®

TOUGH TOOLS, HALF PRICE

Soporte técnico y certificado de garantía
electrónica www.vevor.com/support

VEVOR[®]

TOUGH TOOLS, HALF PRICE

Supporto tecnico e certificato di garanzia elettronica www.vevor.com/support

TRAPANO A BASE MAGNETICA

MODELLO:40H

Continuiamo a impegnarci per fornirvi strumenti a prezzi competitivi.

"Risparmia la metà", "Metà prezzo" o qualsiasi altra espressione simile da noi utilizzata rappresenta solo una stima del risparmio che potresti ottenere acquistando determinati utensili con noi rispetto ai principali marchi principali e non significa necessariamente coprire tutte le categorie di utensili da noi offerti. Ti ricordiamo gentilmente di verificare attentamente quando effettui un ordine con noi se stai effettivamente risparmiando la metà rispetto ai principali marchi principali.

VEVOR[®]

TRAPANO A BASE MAGNETICA

MODELLO: 40H



CE FC

HAI BISOGNO DI AIUTO? CONTATTACI!

Hai domande sui prodotti? Hai bisogno di supporto tecnico? Non esitare a contattarci:

**Supporto tecnico e certificato di garanzia
elettronica www.vevor.com/support**

Questa è l'istruzione originale, si prega di leggere attentamente tutte le istruzioni del manuale prima di utilizzare. VEVOR si riserva una chiara interpretazione del nostro manuale utente. L'aspetto del prodotto sarà soggetto al prodotto ricevuto. Vi preghiamo di perdonarci se non vi informeremo di nuovo se ci sono aggiornamenti tecnologici o software sul nostro prodotto.



DESCRIZIONE DEI SIMBOLI

I simboli utilizzati nel presente manuale hanno lo scopo di avvisare l'utente dei possibili rischi.

Si prega di leggere attentamente i segnali di sicurezza e le istruzioni riportate di seguito. Le avvertenze di per sé non prevengono i rischi e non possono sostituire un'adeguata metodi per evitare incidenti.



Questo simbolo, posto prima di un commento di sicurezza, indica un tipo di precauzione, avviso o pericolo. Ignorare questo avviso può causare un incidente. Per ridurre il rischio di lesioni, incendio o folgorazione, seguire sempre le raccomandazioni mostrato di seguito.



ATTENZIONE - Per ridurre il rischio di lesioni, gli utenti devono leggere il manuale di istruzioni accuratamente.

Prima di qualsiasi operazione, fare riferimento alla sezione appropriata di questo manuale utente.



ATTENZIONE: assicurarsi di indossare protezioni per gli occhi, maschere antipolvere e guanti durante l'uso questo prodotto.



Questo prodotto è soggetto alle disposizioni della Direttiva Europea 2012/19/CE.

il simbolo raffigurante un bidone della spazzatura barrato indica che il prodotto richiede raccolta differenziata dei rifiuti nell'Unione Europea. Questo simbolo si applica alla

prodotto e tutti gli accessori contrassegnati con questo simbolo. I prodotti contrassegnati come tali non possono essere smaltiti insieme ai normali rifiuti domestici ma devono essere portati in un punto di raccolta per il riciclaggio di apparecchiature elettriche ed elettroniche.



Questo dispositivo è conforme alla Parte 15 delle Norme FCC. Il funzionamento è soggetto a seguenti due condizioni: (1) Questo dispositivo non può causare interferenze dannose e (2) questo dispositivo deve accettare qualsiasi interferenza ricevuta, comprese le interferenze che potrebbe causare un funzionamento indesiderato.

AVVERTENZE DI SICUREZZA



ATTENZIONE: leggere tutte le avvertenze di sicurezza, le istruzioni, le illustrazioni e

specifiche fornite con questo elettroutensile. La mancata osservanza di tutte le istruzioni elencate di seguito può causare scosse elettriche, incendi e/o lesioni gravi.

Conservare tutte le avvertenze e le istruzioni per riferimento futuro.



Avvertenze generali sulla sicurezza degli utensili elettrici - Sicurezza dell'area di lavoro

a) Mantenere l'area di lavoro pulita e ben illuminata. Aree disordinate o buie favoriscono incidenti. b) Non utilizzare utensili elettrici in atmosfere esplosive, come in presenza di

di liquidi, gas o polvere infiammabili. Gli utensili elettrici creano scintille che possono incendiarsi la polvere o i fumi.

c) Tenere lontani i bambini e gli astanti mentre si utilizza un elettroutensile. Distrazioni può farti perdere il controllo. d) Prima di

lavorare per legare i polsini, le donne devono indossare un buon cappello da donna, lungo

capelli nascosti nel cappello. È severamente vietato indossare guanti. Quando il

Una volta terminati i lavori, l'interruttore deve essere spento prima di partire.



Avvertenze generali sulla sicurezza degli utensili elettrici - Sicurezza elettrica

a) Le spine degli utensili elettrici devono essere adatte alla presa. Non modificare mai la spina in alcun modo.

non utilizzare adattatori con utensili elettrici con messa a terra. Spine non modificate e prese corrispondenti ridurranno il rischio di scosse elettriche. b) Evitare il contatto del corpo con superfici messe a terra o a massa, come tubi, radiatori, fornelli e frigoriferi. C'è un rischio maggiore di scosse elettriche se il corpo è collegato a terra o a massa. c)

Non esporre gli utensili elettrici alla pioggia o a condizioni di bagnato. L'acqua che entra in un apparecchio elettrico utensile aumenta il rischio di scosse elettriche.

d) Non abusare del cavo. Non utilizzare mai il cavo per trasportare, tirare o scollegare l'utensile elettrico. Tenere il cavo lontano da calore, olio, bordi taglienti o parti in movimento.

I cavi danneggiati o aggrovigliati aumentano il rischio di scosse elettriche. e) Quando si utilizza un elettrodotto all'aperto, utilizzare una prolunga adatta per uso esterno. L'uso di un cavo adatto all'uso esterno riduce il rischio di scosse elettriche. shock.

f) Se è inevitabile utilizzare un elettrodotto in un luogo umido, utilizzare un interruttore differenziale. alimentazione protetta da interruttore differenziale (GFCI). L'uso di un GFCI riduce il rischio di scossa elettrica.



Avvertenze generali sulla sicurezza degli utensili elettrici - Sicurezza personale

a) Rimani vigile, guarda cosa stai facendo e usa il buon senso quando gestisci un elettrodotto. Non utilizzare un elettrodotto quando si è stanchi o sotto l'effetto di droghe, alcol o farmaci. Un momento di disattenzione durante l'uso di utensili elettrici può causare gravi lesioni personali. b) Utilizzare dispositivi di protezione individuale. Indossare sempre protezioni per gli occhi. attrezzature come maschera antipolvere, scarpe antinfortunistiche antiscivolo, casco o udito protezione utilizzata per le condizioni appropriate ridurrà i danni personali. c) Prevenire l'avviamento involontario. Assicurarsi che l'interruttore sia in posizione di spegnimento prima collegamento alla fonte di alimentazione e/o alla batteria, sollevamento o trasporto dell'utensile. Trasportare utensili elettrici tenendo il dito sull'interruttore o alimentare utensili elettrici che tenere l'interruttore acceso favorisce gli incidenti. d) Rimuovere qualsiasi chiave di regolazione o chiave inglese prima di accendere l'utensile elettrico. una chiave inglese o una chiave lasciata attaccata a una parte rotante dell'utensile elettrico può causare lesioni personali. e) Non sporgersi troppo. Mantenere sempre un appoggio e un equilibrio adeguati. Ciò consente migliore controllo dell'utensile elettrico in situazioni impreviste.

- f) Vestitevi in modo appropriato. Non indossate abiti larghi o gioielli. Tenete i capelli e vestiti lontano dalle parti in movimento. Vestiti larghi, gioielli o capelli lunghi possono essere intrappolati in parti in movimento.
- g) Se sono previsti dispositivi per il collegamento di sistemi di aspirazione e raccolta della polvere strutture, assicurarsi che siano collegate e utilizzate correttamente. Utilizzo di sistemi di raccolta della polvere può ridurre i rischi legati alla polvere.
- h) Non lasciare che la familiarità acquisita con l'uso frequente degli strumenti ti permetta di diventare compiacenti e ignorano i principi di sicurezza degli utensili. Un'azione negligente può causare gravi lesioni in una frazione di secondo.
- I) Questo prodotto non è un giocattolo. Tenerlo fuori dalla portata dei bambini.
- J) Utilizzare solo dispositivi di sicurezza approvati da un ente appropriato agenzia di standardizzazione. Le attrezzature di sicurezza non approvate potrebbero non fornire un'adeguata protezione. La protezione degli occhi deve essere approvata ANSI e la protezione delle vie respiratorie deve essere approvato dal NIOSH per i rischi specifici dell'area di lavoro.
- K) Non appoggiare l'utensile finché non si è completamente fermato. Le parti mobili possono afferra la superficie e toglie l'utensile dal tuo controllo.
- L) Quando si utilizza un elettroportatile, mantenere una presa salda sull'utensile con entrambe le mani. mani per resistere alla coppia di avviamento.
- M) Non lasciare l'utensile incustodito quando il pacco batteria è collegato. Spegnere l'utensile e rimuovere la batteria prima di partire.
- N) Le persone portatrici di pacemaker devono consultare il proprio medico prima dell'uso. I campi elettromagnetici in prossimità del pacemaker cardiaco potrebbero causare interferenza o guasto del pacemaker.
- O) Le avvertenze, le precauzioni e le istruzioni discusse in questa istruzione il manuale non può coprire tutte le possibili condizioni e situazioni che possono verificarsi. Deve essere compreso dall'operatore che il buon senso e la cautela sono fattori che non può essere integrato in questo prodotto, ma deve essere fornito dall'operatore

Uso e cura degli utensili elettrici

- a) Non forzare l'utensile elettrico. Utilizzare l'utensile elettrico corretto per la propria applicazione. l'utensile elettrico corretto svolgerà il lavoro meglio e in modo più sicuro alla velocità per cui è stato progettato progettato. b)
- Non utilizzare l'utensile elettrico se l'interruttore non lo accende e spegne. Qualsiasi potenza un utensile che non può essere controllato tramite l'interruttore è pericoloso e deve essere riparato.

c) Scollegare la spina dalla fonte di alimentazione e/o rimuovere il pacco batteria, se staccabile, dall'utensile elettrico prima di effettuare qualsiasi regolazione, sostituzione accessori o per riporre gli utensili elettrici. Tali misure preventive di sicurezza riducono la rischio di avvio accidentale dell'utensile elettrico. d)

Conservare gli utensili elettrici inutilizzati fuori dalla portata dei bambini e non consentirne l'uso a persone non hanno familiarità con l'utensile elettrico o con le presenti istruzioni per l'uso dell'utensile elettrico.

Gli utensili elettrici sono pericolosi nelle mani di utenti non addestrati. e) Manuteneere gli utensili elettrici e gli accessori. Controllare che non vi siano disallineamenti o inceppamenti di parti in movimento, rottura di parti e qualsiasi altra condizione che possa influire sulla potenza funzionamento dell'utensile. Se danneggiato, far riparare l'utensile elettrico prima dell'uso. Molti gli incidenti sono causati da utensili elettrici sottoposti a scarsa manutenzione.

f) Mantenere gli utensili da taglio affilati e puliti. Utensili da taglio adeguatamente mantenuti con affilatura i bordi taglienti hanno meno probabilità di incepparsi e sono più facili da controllare.

g) Utilizzare l'utensile elettrico, gli accessori e le punte degli utensili ecc. in conformità con queste istruzioni, tenendo conto delle condizioni di lavoro e del lavoro da svolgere eseguito. Utilizzo dell'utensile elettrico per operazioni diverse da quelle previste potrebbe causare una situazione pericolosa.

h) Mantenere le maniglie e le superfici di presa asciutte, pulite e prive di olio e grasso.

Le maniglie e le superfici di presa scivolose non consentono una manipolazione e un controllo sicuri dello strumento in situazioni impreviste.

i) Si prega di confermare il numero di volt di tensione prima dell'uso. La tensione di lavoro è non più di $\pm 5\%$. Se è superiore, causerà la combustione del motore e perdite incidenti.

j) Durante la costruzione, prestare attenzione a evitare che l'acqua entri nel motore o ostruendo il foro di ventilazione, in modo da non ridurre la dissipazione del calore prestazioni del motore e causare la combustione del motore.

k) Nella costruzione in lamiera di acciaio, prestare attenzione alla sicurezza della parte inferiore strato di personale e merci, perforazione di travi e colonne di ferro e prestare attenzione a la sicurezza della struttura dell'edificio.

L) In modalità sospensione, la cintura di sicurezza deve essere strettamente allacciata e il magnete trapano fissato per prevenire interruzioni di corrente improvvise o causate da incidenti.

M) Non tagliare il cavo di alimentazione o cambiare la spina da soli. Ciò causerà il macchina da bruciare.

Servizio

Fate riparare il vostro elettrotensile da un riparatore qualificato utilizzando solo pezzi identici parti di ricambio. Ciò garantirà che la sicurezza dell'utensile elettrico sia mantenuta.

In ogni caso, dovrebbe essere avviato in stato di assenza di carico. È vietato avviare con carico, in modo da evitare danni alla macchina. Si prega di prestare attenzione alla stabilità del trapano magnetico quando si lavora ad alta quota, in modo da evitare che la macchina cadendo.

Assicurarsi che il cavo di terra sia collegato a terra in modo affidabile.

Durante lo spostamento, il trapano magnetico deve essere sollevato per evitare danni all' base magnetica.

Nella manutenzione bisogna utilizzare i pezzi originali, per rendere la macchina raggiungere il miglior stato d'uso.

Mantenere etichette e targhette sull'utensile. Queste contengono importanti informazioni di sicurezza informazioni. Se illeggibili o mancanti, contattare VEVOR per una sostituzione.



Sicurezza delle vibrazioni

Questo strumento vibra durante l'uso. L'esposizione ripetuta o prolungata alle vibrazioni può causare lesioni fisiche temporanee o permanenti, in particolare alle mani, alle braccia e spalle. Per ridurre il rischio di lesioni correlate alle vibrazioni:

- a. Chiunque utilizzi utensili vibranti regolarmente o per un periodo prolungato dovrebbe prima essere esaminato da un medico e poi sottoporsi a controlli medici regolari per garantire la salute i problemi non sono causati o peggiorati dall'uso. Le donne incinte o le persone che hanno una circolazione sanguigna compromessa nella mano, precedenti lesioni alla mano, nervosismo disturbi del sistema nervoso, diabete o malattia di Raynaud non dovrebbero usare questo strumento. Se avvertire sintomi correlati alle vibrazioni (come formicolio, intorpidimento e sensazione di bruciore o dita blu), consultare un medico il prima possibile.
- b. Non fumare durante l'uso. La nicotina riduce l'afflusso di sangue alle mani e dita, aumentando il rischio di lesioni correlate alle vibrazioni.
- c. Indossare guanti adatti per ridurre gli effetti delle vibrazioni durante l'uso.
- d. Quando possibile, utilizzare utensili con le vibrazioni più basse.
- e. Includere periodi senza vibrazioni ogni giorno di lavoro.
- f. Afferrare l'utensile il più delicatamente possibile (mantenendone comunque il controllo sicuro). Lasciare che l'utensile fare il lavoro.

g. Per ridurre le vibrazioni, effettuare la manutenzione dell'utensile come spiegato nel presente manuale. Se presente se si verificano vibrazioni anomale, interrompere immediatamente l'uso.



Sicurezza della messa a terra

PER PREVENIRE SCOSSE ELETTRICHE E MORTE DOVUTE A USO ERRATO

MESSA A TERRA: in caso di dubbi sulla messa a terra, rivolgersi a un elettricista qualificato.

la presa sia correttamente messa a terra. Non modificare la spina del cavo di alimentazione fornita con il caricabatterie. Non utilizzare il caricabatterie se il cavo di alimentazione o la spina sono danneggiati. Se danneggiato, farlo riparare da un centro di assistenza prima dell'uso. Se la spina non si adatta al presa elettrica, far installare una presa idonea da un elettricista qualificato.

MODELLO E PARAMETRI

Modello	40 ore
Ingresso	CA 220-240 V \checkmark 50/60 Hz (EUR/AUS) CA 120 V ~ 60 Hz (USA)
Potenza massima	1200W
Velocità	880 giri/min
Attrazione magnetica	11000N
Max. Foratura cava	∅40mm (profondità: 50mm)
Foratura a torsione	∅1.5-∅13mm (Profondità: 100mm)
Viaggio	180mm
Fusibile	10A
Direzione di rotazione	Inoltre

INSTALLAZIONE PUNTE PER TRAPANO ELICOIDALE

1. Inserire l'albero nel mandrino e fissarlo inserendo le viti di fissaggio e serrandole con la chiave esagonale M5.

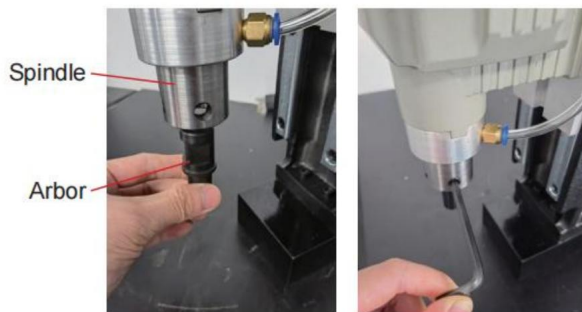

2. Far scorrere il mandrino sull'albero finché non si blocca in posizione.

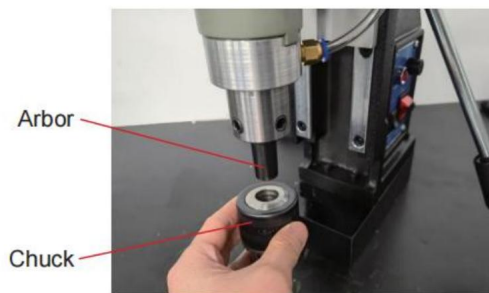

3. Allentare le ganasce del mandrino inserendo la chiave del mandrino in uno dei fori del mandrino e ruotandola in senso antiorario.

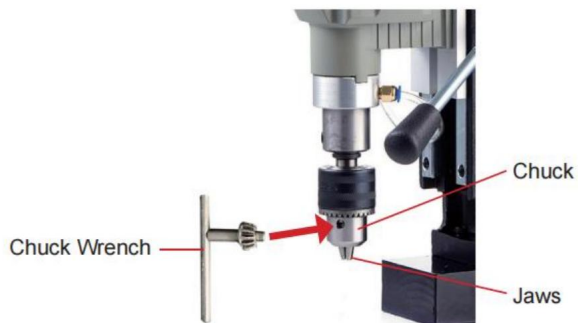

4. Montare la punta elicoidale (non inclusa) nel mandrino e girare la chiave del mandrino in senso orario finché la punta non si blocca in posizione.

ATTENZIONE: rimuovere **SEMPRE** le chiavi di regolazione prima dell'uso.

INSTALLAZIONE DELLA FRESA ANULARE/PUNTA PER CAROTAGGIO

1. Inserire il perno pilota nel foro superiore della punta del trapano (non inclusa).

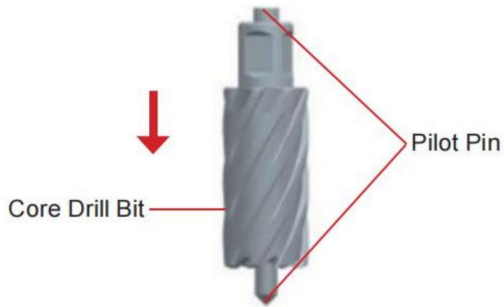

2. Montare la punta sul mandrino, bloccandola in posizione mediante le viti di fissaggio e serrandole con la chiave esagonale M5.

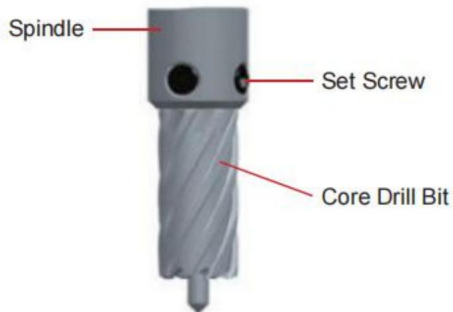

ATTENZIONE: rimuovere **SEMPRE** le chiavi di regolazione prima dell'uso.

SUGGERIMENTI PER L'OPERAZIONE DI PERFORAZIONE

1. Individuare prima con un perno pilota la posizione centrale contrassegnata o il marcatore.
2. Per iniziare la foratura, è necessario premere lentamente la fresa anulare, consentendo alla fresa toccare con attenzione la piastra d'acciaio. La velocità di avanzamento deve essere ridotta di 1/3 quando il completamento di un foro è imminente.

NOTA: la fresa anulare deve sempre essere in modalità di raffreddamento durante il taglio.

Il metodo di raffreddamento migliore è con un dispositivo di raffreddamento. Il flusso del refrigerante non deve essere inferiore a 47 cc/min.

Per quei materiali che creano una grande quantità di polvere fine, come la ghisa e rame fuso, il refrigerante non può essere utilizzato. Al suo posto può essere utilizzata aria compressa per la rimozione dei trucioli.

3. Prestare attenzione se i trucioli si stanno avvolgendo. Estrarre la fresa e rimuovere il truciolo per evitare danni alla fresa dovuti alla compressione.
4. Nel caso in cui la lumaca rimanga incastrata nel foro interno, regolare la lama del bit picchiando il corpo della fresa con una barra metallica finché la scheggia non cade. Non usare mai oggetti duri per picchiare i bordi dei denti per evitare di danneggiare i bordi affilati.

5. L'incollaggio delle lumache avviene per i seguenti motivi:

Punti rublo	Soluzione
Bordi dei denti smussati o danneggiati.	Sostituirla con una nuova fresa.
Lo spazio tra le guide è troppo ampio.	Ridurre lo spazio tra le guide.
Il raffreddamento non è sufficiente.	Aumentare il flusso del refrigerante.
Nutrire troppo o troppo duramente quando foratura di piastre di acciaio.	Rallentare.
La molla del percolato si rompe.	Sostituire la molla nuova.

6. Per evitare l'influenza dell'aspirazione magnetica, eliminare la limatura di ferro e ingombro sul fondo della base magnetica prima di forare.

ISTRUZIONI PER LA RISOLUZIONE DEI PROBLEMI

Problema	Motivo	Soluzione
Il supporto magnetico non ha aspirazione.	Contatto dell'interruttore scadente.	Riparare l'interruttore.
	La corrente è interrotta.	Riparare l'alimentazione
	Il fusibile è saltato.	fornitura. Sostituire il fusibile
	Elettromagnete corto circuito o bruciatura.	Riparare o sostituire il base magnetica.
	Non viene adsorbito su parti in acciaio.	Cambiare o addensare il superficie di adsorbimento (spessore > 15mm).
La macchina non funziona dopo aver acceso la corrente.	Contatto dell'interruttore scadente.	Riparare l'interruttore.
	Spina allentata.	Collegamento dell'alimentazione
	La spazzola non contattare il commutatore.	fornitura. Sostituisci la spazzola.
L'aspirazione magnetica del sedile è Debole.	Il pezzo adsorbito è troppo sottile.	Cambiare o addensare il superficie di adsorbimento (spessore > 15mm).
	Piccolo assorbibile superficie.	Cambia l'adsorbimento superficie o temporaneamente saldare l'adsorbimento spesso superficie.
Appaiono dei fori ellittici in i fori di perforazione.	La vibrazione ha causato la elemento di fissaggio da allentare.	Stringere la chiusura dopo correggendo la verticalità.
	Il trapano taglia solo su uno lato.	Punta di riaffilatura.
	Ci sono detriti sul superficie di adsorbimento.	Eliminare il disordine.

MANUTENZIONE E CONSERVAZIONE

NOTA: rimuovere la spina prima di effettuare la manutenzione.

1. Dopo ogni utilizzo, pulire la parte inferiore del trapano magnetico e conservarla correttamente.
2. Si prega di imbrattare la pista in tempo quando la scivolata non è fluida.
3. Controllare regolarmente il dispositivo di protezione elettrica.
4. Se la messa a terra è affidabile.
5. Si prega di controllare in tempo durante la stagione delle piogge.

VEVOR®

TOUGH TOOLS, HALF PRICE

Supporto tecnico e certificato di garanzia
elettronica www.vevor.com/support

VEVOR[®]

TOUGH TOOLS, HALF PRICE

Wsparcie techniczne i certyfikat gwarancji elektronicznej www.vevor.com/support

WIERTARKA Z PODSTAWĄ MAGNETYCZNĄ

MODEL:40H

Nadal staramy się oferować Państwu narzędzia w konkurencyjnych cenach.

„Oszczędź połowę”, „Połowa ceny” lub inne podobne wyrażenia używane przez nas stanowią jedynie szacunkowe oszczędności, jakie możesz uzyskać, kupując u nas określone narzędzia w porównaniu z głównymi markami i niekoniecznie oznaczają one objęcie wszystkich kategorii narzędzi oferowanych przez nas. Uprzejmie przypominamy, aby dokładnie sprawdzić, czy składając u nas zamówienie faktycznie oszczędzasz połowę w porównaniu z głównymi markami.

VEVOR®

WIERTARKA Z PODSTAWĄ MAGNETYCZNĄ

MODEL: 40H



CE FC

POTRZEBUJESZ POMOCY? SKONTAKTUJ SIĘ Z NAMI!

Masz pytania dotyczące produktu? Potrzebujesz wsparcia technicznego? Skontaktuj się z nami:

Wsparcie techniczne i certyfikat gwarancji
elektronicznej www.vevor.com/support

To jest oryginalna instrukcja, przed użyciem należy uważnie przeczytać wszystkie instrukcje. VEVOR zastrzega sobie jasną interpretację naszej instrukcji obsługi. Wygląd produktu będzie zależał od produktu, który otrzymałeś. Prosimy o wybaczenie, że nie poinformujemy Cię ponownie, jeśli w naszym produkcie pojawią się jakiegokolwiek aktualizacje technologiczne lub oprogramowania.



OPIS SYMBOLI

Symbole użyte w niniejszej instrukcji mają na celu ostrzeżenie o możliwych zagrożeniach.

Proszę dokładnie przeczytać poniższe znaki bezpieczeństwa i instrukcje. Ostrzeżenia same w sobie nie zapobiegają ryzyku i nie mogą być substytutem właściwego postępowania metody unikania wypadków.



Ten symbol, umieszczony przed komentarzem dotyczącym bezpieczeństwa, wskazuje na rodzaj ostrożności, ostrzeżenia lub niebezpieczeństwa. Zignorowanie tego ostrzeżenia może doprowadzić do wypadku. Aby zmniejszyć ryzyko obrażeń, pożaru lub porażenia prądem, zawsze postępuj zgodnie z zaleceniami pokazano poniżej.



OSTRZEŻENIE – Aby zmniejszyć ryzyko obrażeń, użytkownicy muszą przeczytać instrukcję obsługi ostrożnie.

Przed przystąpieniem do jakichkolwiek czynności należy zapoznać się z odpowiednią sekcją niniejszej instrukcji obsługi.



OSTRZEŻENIE: Podczas korzystania z urządzenia należy nosić okulary ochronne, maskę przeciwpyłową i rękawice. ten produkt.



Niniejszy produkt podlega postanowieniom Dyrektywy Europejskiej 2012/19/WE.

symbol przedstawiający przekreślony pojemnik na śmieci na kółkach oznacza, że produkt wymaga selektywna zbiórka odpadów w Unii Europejskiej. Ten symbol dotyczy

produkt i wszystkie akcesoria oznaczone tym symbolem. Produkty oznaczone jako takie nie wolno wyrzucać razem z normalnymi odpadami domowymi, lecz należy je oddać do punktu zbiórki odpadów. punkt zbiórki sprzętu elektrycznego i elektronicznego przeznaczonego do recyklingu.



To urządzenie jest zgodne z częścią 15 przepisów FCC. Eksploatacja podlega następujące dwa warunki: (1) Urządzenie to nie może powodować szkodliwych zakłóceń oraz (2) Urządzenie to musi akceptować wszelkie odbierane zakłócenia, w tym zakłócenia, może powodować niepożądane działanie.

OSTRZEŻENIA DOTYCZĄCE BEZPIECZEŃSTWA



OSTRZEŻENIE: Przeczytaj wszystkie ostrzeżenia dotyczące bezpieczeństwa, instrukcje, ilustracje i

specyfikacje dostarczone z tym elektronarzędziem. Nieprzestrzeganie wszystkich instrukcji wymienionych

Nieprzestrzeganie poniższych zaleceń może skutkować porażeniem prądem, pożarem i/lub poważnymi obrażeniami.

Zachowaj wszystkie ostrzeżenia i instrukcje, aby móc z nich skorzystać w przyszłości.



Ogólne ostrzeżenia dotyczące bezpieczeństwa narzędzi elektrycznych — Bezpieczeństwo w miejscu pracy

a) Utrzymuj miejsce pracy w czystości i dobrym oświetleniu. Zagracone lub ciemne obszary sprzyjają wypadkom. b) Nie

używaj elektronarzędzi w atmosferach wybuchowych, np. w obecności

łatwopalnych cieczy, gazów lub pyłów. Narzędzia elektryczne wytwarzają iskry, które mogą zapalić pył lub opary.

c) Trzymaj dzieci i osoby postronne z dala od siebie podczas obsługi elektronarzędzia. Rozproszenia może spowodować utratę kontroli. d) Przed

przystąpieniem do zawiązania mankietów kobiety muszą założyć dobry damski kapelusz, długi

włosy ukryte w kapeluszu. Noszenie rękawiczek jest surowo zabronione. Kiedy

po zakończeniu budowy, przed opuszczeniem obiektu należy wyłączyć zasilanie.



Ogólne ostrzeżenia dotyczące bezpieczeństwa narzędzi elektrycznych — Bezpieczeństwo elektryczne

a) Wtyczki elektronarzędzi muszą pasować do gniazdka. Nigdy nie modyfikuj wtyczki w żaden sposób.

nie używać żadnych adapterów wtyczek z uziemionymi elektronarzędziami. Niezmodyfikowane wtyczki i dopasowane gniazdko zmniejszą ryzyko porażenia prądem. b) Unikaj kontaktu ciała z uziemionymi powierzchniami, takimi jak rury, grzejniki, kuchenki i lodówki. Istnieje zwiększone ryzyko porażenia prądem, jeśli

Twoje ciało

jest uziemiony. c) Nie wystawiaj

elektronarzędzi na deszcz lub wilgotne warunki. Woda dostająca się do przewodu zasilającego narzędzie zwiększa ryzyko porażenia prądem.

d) Nie nadużywaj przewodu. Nigdy nie używaj przewodu do przenoszenia, ciągnięcia lub odłączania.

elektronarzędzie. Trzymaj przewód z dala od ciepła, oleju, ostrych krawędzi lub ruchomych części.

Uszkodzone lub splątane przewody zwiększają ryzyko porażenia prądem. e) Podczas używania

elektronarzędzia na zewnątrz należy używać przedłużacza odpowiedniego do:

do użytku na zewnątrz. Użycie przewodu nadającego się do użytku na zewnątrz zmniejsza ryzyko porażenia prądem

zaszkokować.

f) Jeżeli nie można uniknąć używania elektronarzędzia w wilgotnym miejscu, należy zastosować wyłącznik różnicowoprądowy.

zasilanie chronione wyłącznikiem różnicowoprądowym (GFCI). Zastosowanie wyłącznika różnicowoprądowego zmniejsza ryzyko porażenia prądem.



Ogólne ostrzeżenia dotyczące bezpieczeństwa narzędzi elektrycznych — bezpieczeństwo osobiste

a) Zachowaj czujność, zwracaj uwagę na to, co robisz, i kieruj się zdrowym rozsądkiem podczas obsługi

elektronarzędzie. Nie używaj elektronarzędzia, gdy jesteś zmęczony lub pod wpływem

narkotyki, alkoholu lub leki. Chwila nieuwagi podczas obsługi elektronarzędzi

może spowodować poważne obrażenia ciała. b) Używaj

osobistego sprzętu ochronnego. Zawsze noś okulary ochronne.

sprzęt taki jak maska przeciwpyłowa, antypoślizgowe obuwie robocze, kask lub ochraniacz słuchu

ochrona stosowana w odpowiednich warunkach zmniejszy ryzyko obrażeń ciała. c) Zapobiegaj przypadkowemu

uruchomieniu. Upewnij się, że przełącznik jest w pozycji wyłączonej przed

podłączanie do źródła zasilania i/lub akumulatora, podnoszenie i przenoszenie narzędzia.

Przenoszenie elektronarzędzi z palcem na przełączniku lub podłączanie elektronarzędzi do prądu,

włączenie przełącznika zaprasza do wypadków.

d) Przed włączeniem elektronarzędzia należy wyjąć klucz regulacyjny lub klucz francuski.

pozostawienie klucza lub kluczyka przymocowanego do obracającej się części elektronarzędzia może spowodować

obrażenia ciała. e) Nie

wychylaj się za daleko. Zawsze utrzymuj równowagę i odpowiednie oparcie. Umożliwia to

lepszą kontrolę nad elektronarzędziem w nieoczekiwanych sytuacjach.

f) Ubierz się odpowiednio. Nie noś luźnego ubrania ani biżuterii. Dbaj o włosy i ubrania z dala od ruchomych części. Luźne ubrania, biżuteria lub długie włosy mogą być wciągnięte w ruchome części. g)

Jeżeli przewidziane są urządzenia do podłączenia odsysania i zbierania pyłu obiektów, upewnij się, że są one podłączone i prawidłowo używane. Korzystanie z odpylacza może zredukować zagrożenia związane z pyłem.

h) Nie pozwól, aby znajomość zdobyta dzięki częstemu używaniu narzędzi pozwoliła Ci się zadowolenie i ignorowanie zasad bezpieczeństwa narzędzi. Nieostrożne działanie może spowodować poważne obrażenia w ułamku sekundy.

I) Ten produkt nie jest zabawką. Przechowywać poza zasięgiem dzieci.

J) Używaj wyłącznie sprzętu bezpieczeństwa zatwierdzonego przez właściwy organ, agencja standardów. Niezatwierdzony sprzęt bezpieczeństwa może nie zapewniać odpowiednich ochrona. Ochrona oczu musi być zatwierdzona przez ANSI, a ochrona dróg oddechowych musi posiadać aprobatę NIOSH dotyczącą konkretnych zagrożeń występujących w miejscu pracy.

K) Nie odkładaj narzędzia, dopóki nie zatrzyma się całkowicie. Ruchome części mogą chwycić powierzchnię i wyciągnij narzędzie poza kontrolę.

L) Podczas używania ręcznego elektronarzędzia należy mocno trzymać narzędzie obiema rękami.

dłonie, aby przeciwstawić się momentowi obrotowemu przy rozruchu.

M) Nie pozostawiaj narzędzia bez nadzoru, gdy akumulator jest podłączony. Wyłącz narzędzie i wyjmij akumulator przed wyjściem.

N) Osoby z rozrusznikami serca powinny przed użyciem skonsultować się ze swoim lekarzem.

Pola elektromagnetyczne w pobliżu rozrusznika serca mogą powodować zakłócenia w działaniu rozrusznika serca lub awaria rozrusznika serca.

O) Ostrzeżenia, środki ostrożności i instrukcje omówione w niniejszej instrukcji instrukcja nie może objąć wszystkich możliwych warunków i sytuacji, które mogą wystąpić. Musi operator musi zrozumieć, że zdrowy rozsądek i ostrożność to czynniki, które nie może być wbudowany w ten produkt, ale musi zostać dostarczony przez operatora

Użytkowanie i konserwacja elektronarzędzi

a) Nie używaj narzędzia elektrycznego na siłę. Używaj właściwego narzędzia elektrycznego do swojego zastosowania. odpowiednie elektronarzędzie wykona pracę lepiej i bezpieczniej w tempie, w jakim zostało użyte zaprojektowane.

b) Nie używaj elektronarzędzia, jeśli przełącznik nie włącza i nie wyłącza go. Wszelkie narzędzia elektryczne Narzędzie, którego nie można kontrolować za pomocą przełącznika, jest niebezpieczne i należy je naprawić.

- c) Odłącz wtyczkę od źródła zasilania i/lub wyjmij akumulator, jeżeli odłączany od elektronarzędzia przed dokonaniem jakichkolwiek regulacji, zmian akcesoriów lub przechowywania elektronarzędzi. Takie środki zapobiegawcze zmniejszają ryzyko przypadkowego uruchomienia elektronarzędzia.
- d) Przechowuj nieużywane elektronarzędzia w miejscu niedostępnym dla dzieci i nie pozwalaj osobom trzecim nie znasz elektronarzędzia lub niniejszej instrukcji obsługi, co uniemożliwia jego obsługę. Narzędzia elektryczne są niebezpieczne w rękach nieprzeszkolonych użytkowników.
- e) Konserwuj narzędzia elektryczne i akcesoria. Sprawdź, czy nie są źle ustawione lub zakleszczone. ruchome części, pęknięcie części i wszelkie inne warunki, które mogą mieć wpływ na zasilanie działania narzędzia. W przypadku uszkodzenia należy oddać elektronarzędzie do naprawy przed użyciem. Wiele wypadków jest spowodowanych przez źle konserwowane elektronarzędzia.
- f) Utrzymuj narzędzia tnące ostre i czyste. Prawidłowo konserwowane narzędzia tnące z ostrymi krawędziami krawędzie tnące rzadziej się zacinają i są łatwiejsze do kontrolowania. g) Używaj elektronarzędzi, akcesoriów, końcówek narzędziowych itp. zgodnie z niniejszymi instrukcjami, biorąc pod uwagę warunki pracy i wykonywaną pracę wykonaną. Użycie elektronarzędzia do czynności innych niż te, do których jest przeznaczone może doprowadzić do niebezpiecznej sytuacji.
- h) Utrzymuj uchwyty i powierzchnie chwytne w stanie suchym, czystym i wolnym od oleju i smaru. Śliskie uchwyty i powierzchnie chwytne nie pozwalają na bezpieczną obsługę i kontrolę narzędzia w nieoczekiwanych sytuacjach.
- i) Przed użyciem należy potwierdzić liczbę woltów napięcia. Napięcie robocze wynosi nie więcej niż $\pm 5\%$. W przypadku przekroczenia tej wartości może dojść do spalenia silnika i wycieku Wypadki.
- j) Podczas montażu należy zwrócić uwagę, aby do silnika nie dostała się woda. lub zasłaniając otwór wentylacyjny, aby nie ograniczać odprowadzania ciepła wydajność silnika i spowodować jego spalanie. k) W przypadku konstrukcji z płyt stalowych należy zwrócić uwagę na bezpieczeństwo dolnej części warstwa personelu i towarów, wiercenie belek i kolumn żelaznych oraz zwracanie uwagi na bezpieczeństwo konstrukcji budynku.
- L) Podczas pracy zawieszenia pas bezpieczeństwa musi być ściśle zapięty, a magnes wiertło zamocowane w celu zapobiegania nagłym przerwom w dostawie prądu lub przerwom w dostawie prądu spowodowanym wypadkiem.
- M) Nie przecinaj przewodów zasilającego ani nie wymieniaj wtyczki samodzielnie. Spowoduje to maszyną się wypala.

Praca

Oddawaj elektronarzędzie do serwisu wyłącznie przez wykwalifikowanego pracownika, używającego identycznego sprzętu. części zamienne. Dzięki temu zapewnione zostanie bezpieczeństwo elektronarzędzia.

W każdym przypadku należy go uruchomić bez obciążenia. Zabrania się uruchamiania z obciążeniem, aby uniknąć uszkodzenia maszyny. Należy zwrócić uwagę na stabilność

wiertarki magnetycznej podczas pracy na dużej wysokości, aby zapobiec uszkodzeniu maszyny wypadnięcie.

Upewnij się, że przewód uziemiający jest prawidłowo uziemiony.

Podczas przenoszenia wiertarkę magnetyczną należy podnosić, aby zapobiec jej uszkodzeniu. podstawa magnetyczna.

Podczas konserwacji należy używać oryginalnych części, aby maszyna działała prawidłowo. osiągnąć najlepszy stan użytkowania.

Utrzymuj etykiety i tabliczki znamionowe na narzędziu. Zawierają one ważne informacje dotyczące bezpieczeństwa. informacje. Jeśli są nieczytelne lub brakuje ich, skontaktuj się z VEVOR w celu uzyskania zamiennika.



Bezpieczeństwo wibracji

To narzędzie wibruje podczas użytkowania. Powtarzające się lub długotrwałe narażenie na wibracje może powodować czasowe lub trwałe obrażenia fizyczne, w szczególności dłoni, ramion i barki. Aby zmniejszyć ryzyko obrażeń związanych z wibracjami:

- a. Każdy, kto regularnie lub przez dłuższy czas używa narzędzi wibracyjnych, powinien najpierw zbadany przez lekarza i następnie regularnie poddawany badaniom lekarskim w celu zapewnienia opieki medycznej. problemy nie są powodowane ani pogarszane przez użytkowanie. Kobiety w ciąży lub osoby u których występują zaburzenia krążenia krwi w dłoniach, przebyte urazy dłoni, choroby nerwowe zaburzenia układu, cukrzyca lub choroba Raynauda nie powinny używać tego narzędzia. Jeśli odczuwasz jakiegokolwiek objawy związane z wibracją (takie jak mrowienie, drętwienie i białe lub niebieskie palce), jak najszybciej zasięgnij porady lekarza.
- b. Nie pal podczas stosowania. Nikotyna zmniejsza dopływ krwi do rąk i palców, zwiększając ryzyko obrażeń spowodowanych wibracjami.
- c. Noś odpowiednie rękawice, aby zmniejszyć wpływ wibracji na użytkowanie.
- d. Jeśli istnieje taka możliwość, należy używać narzędzi o najniższym poziomie wibracji.
- e. W każdym dniu pracy uwzględnij okresy bez wibracji.
- f. Chwyć narzędzie tak lekko, jak to możliwe (jednocześnie zachowując nad nim bezpieczną kontrolę). Pozwól narzędziu wykonać pracę.

g. Aby zmniejszyć wibracje, konserwuj narzędzie zgodnie z opisem w niniejszej instrukcji. Jeśli jeśli wystąpią nietypowe drgania, należy natychmiast przerwać użytkowanie.



Bezpieczeństwo uziemienia

ABY ZAPOBIEC PORAŻENIU PRĄDEM ELEKTRYCZNYM I ŚMIERCI SPOWODOWANEJ NIEPRAWIDŁOWYM

UZIEMIENIE: jeśli masz wątpliwości, czy uziemienie jest prawidłowe, skonsultuj się z wykwalifikowanym elektrykiem.

gniazdka jest prawidłowo uziemione. Nie modyfikuj dostarczonej wtyczki przewodu zasilającego

ładowarki. Nie używaj ładowarki, jeśli przewód zasilający lub wtyczka są uszkodzone. Jeśli

uszkodzony, przed użyciem należy oddać go do naprawy w serwisie. Jeśli wtyczka nie pasuje

gniazdka, należy zlecić wykwalifikowanemu elektrykowi zainstalowanie odpowiedniego gniazdka.

MODEL I PARAMETRY

Model	40 godzin
Wejście	AC 220-240 V ~ 50/60 Hz (EUR/AUS) Prąd zmienny 120 V 60 Hz (USA)
Maksymalna moc	1200 W
Prędkość	880obr./min
Przyciąganie magnetyczne	11000N
Maks. wiercenie otworów	Φ40mm (głębokość: 50mm)
Wiercenie kręte	Φ1,5-Φ13mm (głębokość: 100mm)
Wycieczka	180 mm
Bezpiecznik	10A
Kierunek obrotu	Do przodu

SCHEMAT STRUKTURY



Lista akcesoriów

6 sztuk

11 sztuk



Φ10mm

Φ10mm

Wiertła (6 sztuk): 12*30,16*30,18*30,20*30,24*30,26*30mm

Wiertła (11 sztuk): 12*30,13*30,15*30,16*30,18*30,20*30,21*30,23*30,24*30, 26*30,27*30mm

INSTALACJA WIERTŁA KRĘTOWEGO

1. Włóż trzpień do wrzeciona i zabezpiecz go, przykręcając śruby ustalające kluczem imbusowym M5.

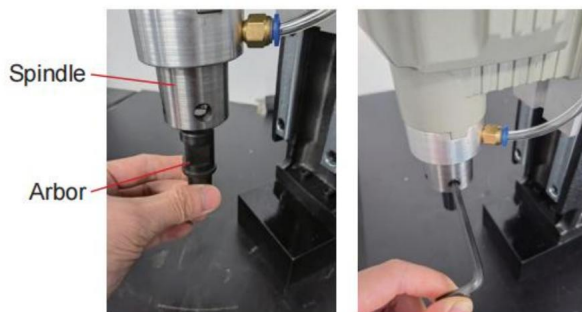

2. Przesuń uchwyt na trzpień, aż zostanie zablokowany na swoim miejscu.

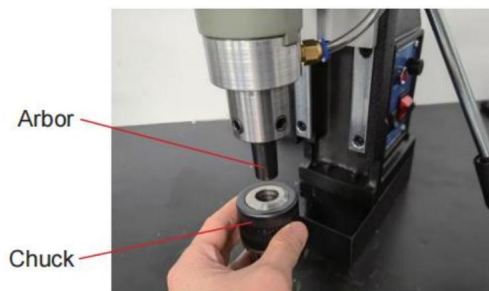

3. Poluzuj szczęki uchwytu, wkładając klucz do uchwytu do jednego z otworów w uchwycie i obracając go w kierunku przeciwnym do ruchu wskazówek zegara.

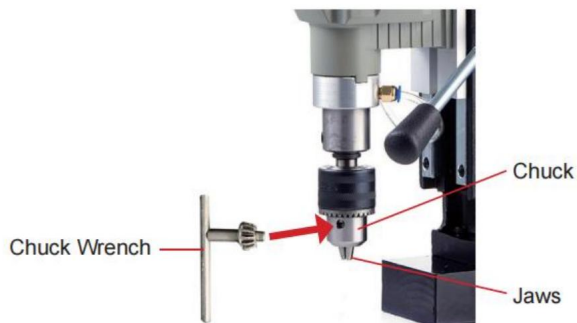

4. Zamontuj wiertło spiralne (brak w zestawie) w uchwycie i przekręć klucz nastawny zgodnie z ruchem wskazówek zegara, aż wiertło zostanie zablokowane na miejscu.

OSTRZEŻENIE: ZAWSZE należy wyjąć klucze regulacyjne przed użyciem.

INSTALACJA WIERTŁA RDZENIOWEGO/PIERŚCIENIOWEGO

1. Włóż kołek pilotujący do górnego otworu wiertła rdzeniowego (nie ma go w zestawie).

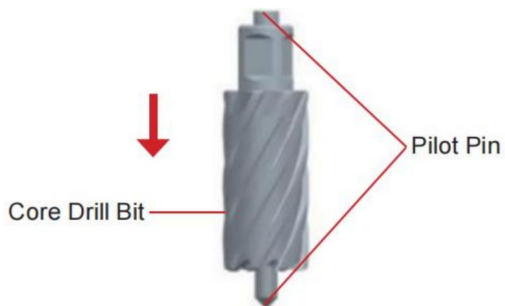

2. Zamontuj wiertło na wrzecionie, blokując je poprzez przykręcenie śrub ustalających i dokręcenie ich kluczem imbusowym M5.

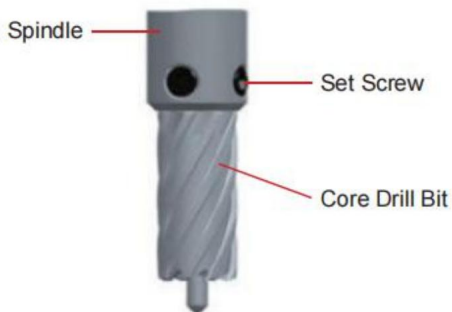

OSTRZEŻENIE: ZAWSZE należy wyjąć klucze regulacyjne przed użyciem.

WSKAZÓWKI DOTYCZĄCE OPERACJI WIERCENIA

1. Najpierw zlokalizuj za pomocą kołka pilota pozycję środkową oznaczoną lub znacznikiem.

2. Aby rozpocząć wiercenie, należy powoli naciskać frez pierścieniowy, umożliwiając frezowi dotykać ostrożnie stalowej płyty. Prędkość posuwu powinna zostać zmniejszona o 1/3, gdy zakończenie wiercenia otworu jest bliskie.

UWAGA: Frez pierścieniowy podczas cięcia powinien być zawsze w stanie schłodzonym.

Najlepszą metodą chłodzenia jest użycie urządzenia chłodzącego. Przepływ chłodziwa nie powinien być mniej niż 47 cm³/min.

W przypadku materiałów, które tworzą dużą ilość drobnego proszku, np. żeliwo

i miedzi odlewanej, chłodziwa nie można używać. Zamiast tego można użyć sprężonego powietrza do usuwania wiórów.

3. Zwróć uwagę, czy wióry się nawijają. Wyciągnij obcinak i usuń wiór, aby uniknąć uszkodzenia frezu na skutek ściskania.

4. W przypadku zaklinowania się ślimaka w otworze wewnętrznym należy wyregulować ostrze wiertła poprzez stuknięcie korpusu frezu prętym metaloidalnym, aż ślimak odpadnie. Nigdy nie używaj twardych przedmiotów do należy uderzać w krawędzie zębów, aby zapobiec uszkodzeniu krawędzi ostrzących.

5. Przywieranie ślimaków występuje z następujących powodów:

Rublowe punkty	Rozwiązanie
Krawędzie zębów są stępione lub uszkodzone.	Wymień nóż na nowy.
Szczelina prowadnicy jest zbyt duża.	Zmniejszyć szczelinę prowadnicy.
Chłodzenie jest niewystarczające.	Zwiększ przepływ chłodziwa.
Karmienie zbyt dużą ilością lub zbyt dużą ilością pokarmu wiercenie przez płyty stalowe.	Kierowco zwolnij.
Wiosna pęka.	Wymień sprężynę na nową.

6. Aby uniknąć wpływu ssania magnetycznego, usuń opiłki żelaza i

bałagan na spodzie podstawy magnetycznej przed wierceniem.

INSTRUKCJA ROZWIĄZYWANIA PROBLEMÓW

Problem	Powód	Rozwiązanie
Uchwyt magnetyczny nie ma ssanie.	Słaby styk przełącznika.	Napraw przełącznik.
	Prąd jest wyłączony.	Naprawa zasilania
	Bezpiecznik jest przepalony.	^{dostarczać.} Wymień bezpiecznik
	Zwarcie elektromagnesu obwód lub przepalenie.	Napraw lub wymień podstawa magnetyczna.
	Nie jest adsorbowany na części stalowe.	Zmień lub zağęść powierzchnia adsorpcyjna (grubość > 15mm).
Maszyna nie będzie działać po włączeniu zasilania.	Słaby styk przełącznika.	Napraw przełącznik.
	Luźna wtyczka.	Podłączanie zasilania
	Pędzel nie skontaktuj się z komutatorem.	^{dostarczać.} Wymień szczotkę.
Magnetyczne przysawki do siedzenia to słaby.	Zaadsorbowany przedmiot obrabiany jest za cienki.	Zmień lub zağęść powierzchnia adsorpcyjna (grubość > 15mm).
	Mały adsorbowlany powierzchnia.	Zmień adsorpcję powierzchnia lub tymczasowo spawać grubą adsorpcję powierzchnia.
Widoczne są otwory eliptyczne otwory wiertnicze.	Wibracje spowodowały zapięcie do poluzowania.	Dokręć zapięcie po korygowanie pionowości.
	Wiertło tnie tylko jedną stroną	Wiertło do ponownego szlifowania.
	^{strona.} Na ziemi są śmieci powierzchnia adsorpcyjna.	Usuń bałagan.

KONSERWACJA I PRZECHOWYWANIE

UWAGA: Przed przystąpieniem do prac konserwacyjnych należy wyjąć wtyczkę.

1. Po każdym użyciu należy wyczyścić spód wiertarki magnetycznej i prawidłowo ją konserwować.
2. Jeśli zjeżdżalnia nie jest płynna, należy w odpowiednim momencie posmarować tor masłem.
3. Należy regularnie sprawdzać zabezpieczenia elektryczne.
4. Czy uziemienie jest niezawodne.
5. Proszę o terminowe sprawdzenie przesyłki w porze deszczowej.

VEVOR®

TOUGH TOOLS, HALF PRICE

Wsparcie techniczne i certyfikat gwarancji
elektronicznej www.vevor.com/support