

VEVOR[®]

TOUGH TOOLS, HALF PRICE

Technical Support and E-Warranty Certificate www.vevor.com/support

ELECTRIC DRAIN CLEANER

We continue to be committed to provide you tools with competitive price.

"Save Half", "Half Price" or any other similar expressions used by us only represents an estimate of savings you might benefit from buying certain tools with us compared to the major top brands and does not necessarily mean to cover all categories of tools offered by us. You are kindly reminded to verify carefully when you are placing an order with us if you are actually saving half in comparison with the top major brand

VEVOR®

TOUGH TOOLS, HALF PRICE

Electric Drain Cleaner

Model: RC-9001H

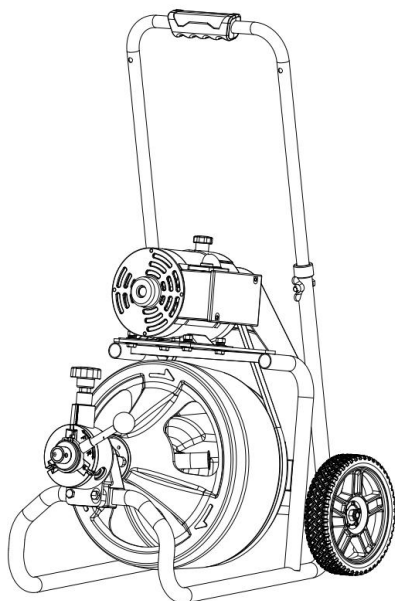

NEED HELP? CONTACT US!

Have product questions? Need technical support? Please feel free to contact us:

Technical Support and E-Warranty Certificate
www.vevor.com/support

This is the original instruction, please read all manual instructions carefully before operating. VEVOR reserves a clear interpretation of our user manual. The appearance of the product shall be subject to the product you received. Please forgive us that we won't inform you again if there are any technology or software updates on our product.



Warning-To reduce the risk of injury, user must read instructions manual carefully.



CORRECT DISPOSAL





This product is subject to the European Directive 2012/19/EC provision. The symbol showing a wheellie bin crossed through indicates that the product requires separate refuse collection in the European Union. This applies to the product and all accessories marked with this symbol. Products marked as such may not be discarded with normal domestic waste, but must be taken to a collection point for recycling electrical and electronic devices

Thank you for buying our products. After opening the product packaging, check whether the product is in good condition, whether the accessories are complete, and whether the power can be normally powered on after the boot.

Save This Manual

Keep this manual for the safety warnings and precautions, assembly, operating, inspection, maintenance and cleaning procedures. Write the product's serial number in the back of the manual near the assembly diagram (or month and year of purchase if product has no number). Keep this manual and the receipt in a safe and dry place for future reference.

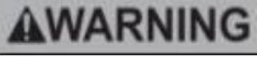
WARNING SYMBOLS AND DEFINITIONS

	This is the safety alert symbol. It is used to alert you to potential personal injury hazards. Obey all safety messages that follow this symbol to avoid possible injury or death.
	Indicates a hazardous situation which, if not avoided, will result in death or serious injury.
	Indicates a hazardous situation which, if not avoided, could result in death or serious injury.
	Indicates a hazardous situation which, if not avoided, could result in minor or moderate injury.
	Addresses practices not related to personal injury.

Safety instructions

Warning!

Please carefully read all safety precautions and safety instructions. If these safety guidelines are not followed, it may lead to

Causing electric shock, fire, or serious personal injury.

Please keep these safety precautions and safety instructions properly.

Workplace safety precautions

1. Keep the workplace clean, tidy, and well lit. Chaotic and dim environments can easily lead to safety accidents. To prevent the occurrence of fires.
2. Do not operate electric tools in hazardous environments such as flammable and explosive liquids, gases, or dust. Electric tools may generate sparks, which can ignite these dust or gases.
3. When operating the machine, keep unrelated personnel (including children, bystanders, non workers, etc.) away from the work site. Unrelated interference can affect your correct use of tools.

Electricity safety

- Tools with grounding protection should be inserted into sockets that comply with grounding regulations. Do not change the plug at any time and do not use any other adapter. If you suspect that the socket does not have grounding protection, then you should ask a qualified electrician to inspect it. If an electrical fault occurs, grounding protection will provide a smaller resistance, allowing the current to directly enter the ground without passing through the operator themselves.
- Avoid surface contact between the body and grounded objects, such as metal pipes, radiators, metal cabinets, and refrigeration equipment. If the body comes into contact with a grounded object, it increases the risk of electric shock.
- Do not expose electric tools to rain and humid environments, as this can increase the risk of electric shock.
- Do not damage the power cord of the wiring board. Do not use the power cord to drag or pull electric tools. Keep the power cord away from heat, oil, sharp edges, or moving objects. Damaged or entangled power lines in other objects can increase the risk of electric shock.
- Please use a suitable wiring board for outdoor work, such as a wiring board marked with the symbol "W-A" or "W". This can reduce the occurrence of electric shocks.

Personal safety precautions

1. When using electric tools, keep a clear mind and pay attention to the work at hand. Do not use electric tools when fatigued or under the influence of drugs, alcohol, or drugs. If not careful during use, it can lead to serious injury accidents.
2. Dress correctly. Do not wear loose clothing or jewelry. Keep your clothes, hair, and gloves away from moving parts. Loose clothing, jewelry, and long hair are easily entangled in moving parts.
3. Do not turn on the device unconsciously, make sure the switch is turned off before inserting it into the socket. When you carry electric tools and accidentally touch the switch with your fingers to turn it on, it can lead to safety accidents.
4. Any adjustment tools, such as wrenches, must be cleaned before the machine starts. It is very dangerous for these tools to get caught in the moving parts of the machine, which can easily cause personal injury accidents.
5. Maintain body balance and do not lose balance while operating the machine. This will enable you to better control tools in unexpected situations.

6. Use personal protective equipment correctly and always wear safety glasses. Personal protective equipment includes dust masks, anti slip safety shoes, hard cushions or thermal protective devices. Proper use of these protective equipment will reduce the occurrence of personal injury accidents.

Use and maintenance of tools

1. Do not overuse tools and complete the corresponding work according to their purpose. Reasonable selection of tools to complete work according to their designed purpose will result in twice the result with half the effort and is safe.
2. If the switch of the machine cannot function properly, stop using the machine. Any device whose switch cannot function is very dangerous and must be repaired immediately.
3. Before adjusting, replacing accessories, or storing tools, the power must be disconnected first. These measures can prevent the risk of accidentally operating tools.
4. When storing electric tools, be careful not to let unrelated personnel, especially children, have access to them. Because electric tools are very dangerous for trained personnel.
5. Carefully maintain the tools to ensure that the cutting edge of the dredging head is sharp. Proper maintenance and maintaining sharp edges can reduce cable knots and make it easy to control the cables.
6. Regularly inspect the tool to see if the position of the moving parts is incorrect, if there is any damage to the parts, or if there is any other damage that may affect the normal use of the tool. If there is, please make sure to repair it before use. Many accidents occur due to improper maintenance of tools.
7. Please only use recommended attachments. Accessories suitable for one tool may be dangerous for another tool.

service

- Machine maintenance services must be provided by personnel who have passed the manufacturer's assessment, otherwise it may lead to injury accidents.
- Please strictly follow the instructions in the operating manual to use the machine and replace it according to the accessories specified by the manufacturer. Otherwise, it may lead to electric shock or injury accidents.

- Before carrying out maintenance work, all power connections should be cut off to avoid electric shock accidents and accidental startup operations. Other safety precautions.

Warning!

This section contains important safety information for this tool.

Before using the dredging machine, please carefully read these safety information.

Otherwise, it may cause

The occurrence of electric shock, fire, or serious personal injury accidents. Please pay attention to saving these safety instructions!

Safe use of dredging machines.

Safe use of dredging machines

1. Please wear randomly provided leather gloves and do not use rags or cotton gloves to grip the unblocking steel cable, as there is a risk of being caught by the unblocking steel cable and causing injury.
2. Do not operate the machine when the belt protective cover is removed, as there is a risk of fingers being caught in the belt and pulley and being injured.
3. Do not prevent the dredging head from rotating while the machine is running. This can cause excessive stress on the steel cable, resulting in torque, knotting, and even breakage, leading to more serious injury accidents.
4. Use gloved hands to operate the wire rope, so that the hands can feel the movement of the wire rope, thereby preventing torque, knots, and even breakage of the wire rope, and avoiding the occurrence of injury accidents.
5. The machine is two feet away from the pipeline inlet. Too much distance can cause the steel cables to twist and knot.
6. The machine is designed to be operated by a single person, and the operator can control the foot switch and steel cable alone. Once the unblocking head stops rotating, the machine must be stopped to prevent the torque, knotting, and even breaking of the steel cable, and to avoid the occurrence of injury accidents.
7. Do not operate the machine in reverse unless specifically mentioned in the manual. Reversing can easily damage the steel cable and is usually used to push the unblocking head out of the blockage.

8. Do not touch the running drum and guide tube with your hands. Unless the plug is unplugged and the machine comes to a stop, hands can only reach into the drum. Otherwise, hands may be injured by rotating parts.
9. Do not wear loose clothing or jewelry necklaces, keep your hair and clothes away from moving parts. Loose clothing, jewelry necklaces, and hair can easily be caught up in moving parts and pose a danger.
10. When operating and using the dredging machine, please use appropriate personal safety protection equipment. Sewers usually contain many harmful substances that are harmful to human health. Appropriate personal safety equipment includes safety eyes, gloves, and any other safety equipment such as masks, rubber gloves, protective blankets, steel toe boots, etc.
11. Maintain personal hygiene, wash hands and other body parts with hot soapy water, and do not eat or drink during dredging work to avoid inhaling toxic substances.
12. Do not operate the machine in water or use it in water, as this will increase the risk of electric shock.
13. According to the requirements of the operating standards, clear the pipelines that match the machine's working capacity. Any other change in the use of the machine will increase the occurrence of various dangerous accidents.

List of accessories



Olive style rotary drill



Shovel type cutting drill



C-type cutting drill



Arrow cutting drill



C-2 cutting drill



Toothed cutting drill



Olive style -2 rotary drill



Hook drill

Olive style rotary drill	The most commonly used cleaning head is suitable for pipes and drainage pipes with tight or multiple bends. Piercing or drilling through obstacles caused by textiles, paper, fiber materials, kitchen oil stains, etc
Shovel type cutting drill	Suitable for removing oil stains and residues on pipe walls
C-type cutting drill	Used for cutting and removing hard obstacles or removing sludge deposits
Arrow cutting drill	Used to clean blockages such as tree roots, branches, debris, or oil in pipelines
C-2 cutting drill	Used for cutting and removing hard obstacles or removing sludge deposits
Toothed cutting drill	Used to clean blockages such as tree roots, branches, debris, or oil in pipelines
Olive style -2 rotary drill	The most commonly used cleaning head is suitable for pipes and drainage pipes with tight or multiple bends. Piercing or drilling through obstacles caused by textiles, paper, fiber materials, kitchen oil stains, etc
Hook drill	Piercing or drilling through obstacles caused by textiles, paper, fiber materials, etc

Scope of pipeline application

Clear the diameter of the spring	Olive style rotary drill	Shovel type cutting drill	C-type cutting drill	Arrow cutting drill	Maximum torque value of the unblocking spring
9.5MM	50-100 MM	50-100 MM	50-100MM	100-200 MM	8N/M
12.7MM	50-100MM	50-100MM	50-100MM	100-200MM	10N/M
	C-2 cutting drill	Toothed cutting drill	Olive style -2 rotary drill	Hook drill	
9.5MM	50-100 MM	50-100 MM	50-100 MM	50-100 MM	8N/M
12.7MM	50-100 MM	50-100 MM	50-100 MM	50-100 MM	10N/M

Product performance

	North America	Europe
Model	RC-9001H	
Voltage	120V~60Hz	220-240V~50/60Hz
Speed	1800RPM	1500RPM
Rope length	50/75/100FT	
Rope outer diameter	3/8in	
Output method	Automatic mode	

Diagram

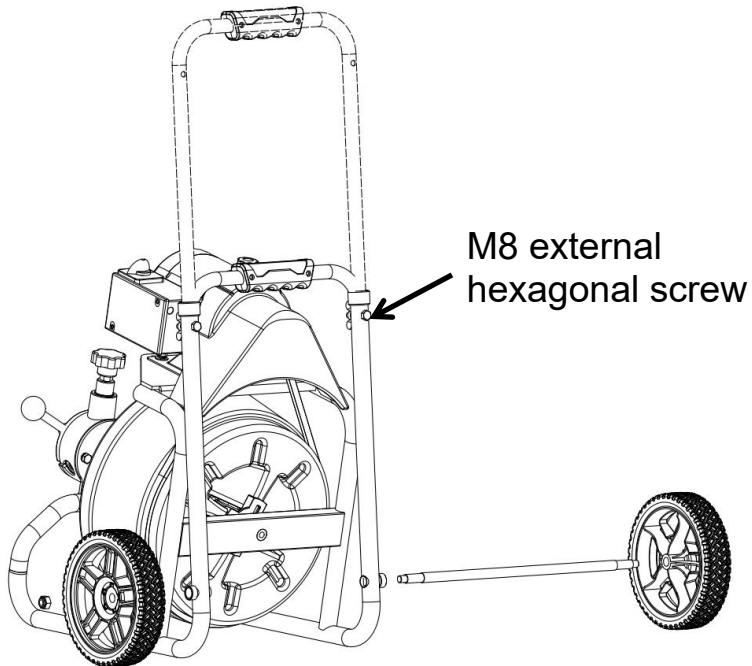

Assembly steps

1. Install the axle into the axle hole of the frame, install 8-inch wheels on both sides, and tighten them with M8 locking nuts
2. Unscrew the M8 butterfly nut and M8 outer hexagon screw, pull up the handle tube, align the hole position, and reinstall the screw. Tighten the butterfly nut.

Operating instructions

Attention: Before using this device, the following protective equipment should be worn (the entire machine does not include the following accessories):

- Protective goggles.
- Gloves.
- Anti slip shoes.

1. Place the dredger 1 foot away from the pipe opening.
 2. Place the foot switch in place, ensuring that one hand always grasps the flexible shaft.
 3. Turn the power switch to position 1.
 4. Extract the flexible shaft from the machine and carefully place it in the pipeline.
 5. Firstly, lock the locking knob of the telescopic device, move the feed direction lever of the soft shaft towards the direction indicated by F, and press the foot switch to send the soft shaft into the pipeline. (Note: The direction indicated by F on the soft shaft automatic feeding device is for exiting the soft shaft, and the direction indicated by R is for retrieving the soft shaft)
 6. Slowly feed the soft shaft until it reaches the blockage or bend.
 7. After the flexible shaft reaches the bend, it may twist or roll up. Please take the following actions when this happens:
 - Pull the soft shaft back slightly to allow the front cleaning head to rotate.
 - Push the soft shaft forward with force again to allow the cleaning head to smoothly pass through the bend.
 8. When the soft shaft reaches the blockage, it may be twisted or coiled. After this situation occurs, please take the following actions:
 - Pull the soft shaft back slightly to allow the front cleaning head to rotate.
 - Move the flexible shaft forward and extend it to the blockage.
 - Repeat back and forth several times until the blockage is completely cleared.
- (If the cause of the blockage is unknown, you can first use an olive spiral drill to explore the blockage, and try to bring out a block as much as possible for inspection to determine the cause of the blockage. Choose a more suitable tool to clear the blockage. Please note that the maximum outer diameter of the tool used cannot be greater than the drainage pipe inner diameter minus the size of 25MM.)

Frequently asked questions

1. What if the cleaning head gets stuck by debris?

Remove the soft shaft cleaning head from the pipeline, remove the debris from the soft shaft, and then extend the soft shaft into the pipeline to continue working.

2. What if the soft shaft cannot be pulled back?

That is when the cleaning head is stuck, turn the power switch to the REV position to reverse the motor and release the cleaning head from the stuck

position, but do not let the motor stay in the REV position for too long (up to 5 seconds).

3. What should be done after unblocking?

Turn on the faucet or rinse the debris with a small pipe, paying attention to the water level to ensure that the blockage does not move to other positions in the pipeline.

4. If the soft shaft inside the drum is knotted, turn off the power, remove the drum and rear flange, clean the soft shaft, and then re roll it into the drum.

FCC Information

CAUTION: Changes or modifications not expressly approved by the party responsible for compliance could void the user's authority to operate the equipment!

This device complies with Part 15 of the FCC Rules. Operation is subject to the following two conditions:

- 1) This product may cause harmful interference.
- 2) This product must accept any interference received, including interference that may cause undesired operation.

WARNING: Changes or modifications to this product not expressly approved by the party responsible for compliance could void the user's authority to operate the product.

Note: This product has been tested and found to comply with the limits for a Class B digital device pursuant to Part 15 of the FCC Rules, These limits are designed to provide reasonable protection against harmful interference in a residential installation.

This product generates, uses and can radiate radio frequency energy, and if not installed and used in accordance with the instructions, may cause harmful interference to radio communications. However, there is no guarantee that interference will not occur in a particular installation. If this product does cause harmful interference to radio or television reception, which can be determined by turning the product off and on, the user is encouraged to try to correct the interference by one or more of the following measures.

- Reorient or relocate the receiving antenna.
- Increase the distance between the product and receiver.
- Connect the product to an outlet on a circuit different from that to which the receiver is connected.
- Consult the dealer or an experienced radio/TV technician for assistance.

Correct Disposal



This product is subject to the provision of European Directive 2012/19/EU. The symbol showing a wheellie bin crossed through indicates that the product requires separate refuse collection in the European Union. This applies to the product and all accessories marked with this symbol. Products marked as such may not be discarded with normal domestic waste, but must be taken to a collection point for recycling electrical and electronic devices.

Manufacturer: Shanghai Muxinmuyeyouxiangongsi

Address: Shuangchenglu 803nong11hao1602A-1609shi, Baoshanqu, Shanghai 200000 CN.

Imported to AUS: SIHAO PTY LTD. 1 ROKEVA STREET EASTWOOD NSW 2122 Australia

Imported to USA: Sanven Technology Ltd. Suite 250, 9166 Anaheim Place, Rancho Cucamonga, CA 91730



E-CrossStu GmbH
Mainzer Landstr.69, 60329
Frankfurt am Main.



YH CONSULTING LIMITED.
C/O YH Consulting Limited Office 147,
Centurion House, London Road,
Staines-upon-Thames. Surrey. TW18 4AX

VEVOR[®]

TOUGH TOOLS, HALF PRICE

Technical Support and E-Warranty Certificate
www.vevor.com/support

VEVOR®

TOUGH TOOLS, HALF PRICE

Assistance technique et certificat de garantie électronique www.vevor.com/support

NETTOYEUR DE DRAINAGE ÉLECTRIQUE

Nous continuons à nous engager à vous fournir des outils à des prix compétitifs.

« Économisez la moitié », « Moitié prix » ou toute autre expression similaire utilisée par nous ne représente qu'une estimation des économies que vous pourriez réaliser en achetant certains outils chez nous par rapport aux grandes marques et ne signifie pas nécessairement couvrir toutes les catégories d'outils que nous proposons.

Nous vous rappelons de bien vouloir vérifier soigneusement lorsque vous passez une commande chez nous si vous économisez réellement la moitié par rapport aux grandes marques

VEVOR®

TOUGH TOOLS, HALF PRICE

Drain électrique
Nettoyeur

Modèle : RC-9001H

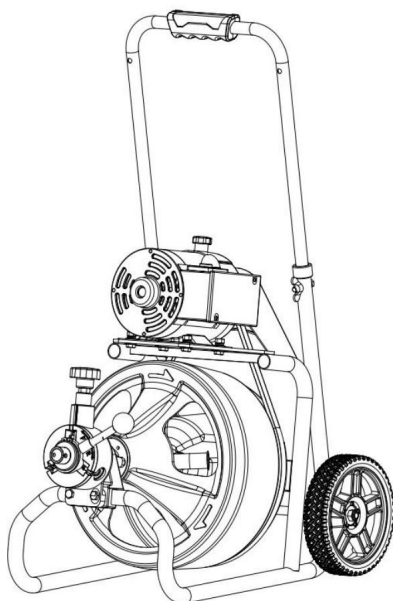



BESOIN D'AIDE? CONTACTEZ-NOUS!

Vous avez des questions sur nos produits ? Vous avez besoin d'assistance technique ?
N'hésitez pas

à nous contacter : Assistance technique et certificat de garantie
électronique www.vevor.com/support

Il s'agit de la notice d'utilisation d'origine. Veuillez lire attentivement toutes les instructions du manuel avant de l'utiliser. VEVOR se réserve le droit d'interpréter clairement notre manuel d'utilisation. L'apparence du produit dépend du produit que vous avez reçu. Veuillez nous excuser, nous ne vous informerons plus en cas de mise à jour technologique ou logicielle de notre produit.





	<p>Avertissement - Pour réduire le risque de blessure, l'utilisateur doit lire attentivement le manuel d'instructions.</p>
 	<p>ÉLIMINATION CORRECTE</p> <p>Ce produit est soumis à la directive européenne 2012/19/CE. Le symbole représentant une poubelle à roulettes barrée indique que le produit doit être collecté séparément dans l'Union européenne. Cela s'applique au produit et à tous les accessoires marqués de ce symbole. Les produits marqués comme tels ne peuvent pas être jetés avec les déchets ménagers normaux, mais doivent être déposés dans un point de collecte pour le recyclage des appareils électriques et électroniques.</p>

Merci d'avoir acheté nos produits. Après avoir ouvert l'emballage du produit, vérifiez si le produit est en bon état, si les accessoires sont complets et si l'alimentation peut être normalement mise sous tension après le démarrage.

Sauvegarder ce manuel

Conservez ce manuel pour les avertissements et précautions de sécurité, les procédures d'assemblage, d'utilisation, d'inspection, d'entretien et de nettoyage. Inscrivez le numéro de série du produit au dos du manuel près du schéma d'assemblage (ou le mois et l'année d'achat si le produit n'a pas de numéro). Conservez ce manuel et le reçu dans un endroit sûr et sec pour référence ultérieure.

WARNING SYMBOLS AND DEFINITIONS

	<p>This is the safety alert symbol. It is used to alert you to potential personal injury hazards. Obey all safety messages that follow this symbol to avoid possible injury or death.</p>
	<p>Indicates a hazardous situation which, if not avoided, will result in death or serious injury.</p>
	<p>Indicates a hazardous situation which, if not avoided, could result in death or serious injury.</p>
	<p>Indicates a hazardous situation which, if not avoided, could result in minor or moderate injury.</p>
	<p>Addresses practices not related to personal injury.</p>

Consignes de sécurité

Avertissement!

Veillez lire attentivement toutes les précautions et instructions de sécurité. Si ces consignes de sécurité ne sont pas respectées, les directives ne sont pas suivies, cela peut conduire à

Causer un choc électrique, un incendie ou des blessures corporelles graves.

Veillez conserver ces précautions et consignes de sécurité correctement.

Précautions de sécurité sur le lieu de travail

1. Gardez le lieu de travail propre, rangé et bien éclairé. Environnements chaotiques et sombres

peut facilement conduire à des accidents de sécurité. Pour éviter l'apparition d'incendies.

2. N'utilisez pas d'outils électriques dans des environnements dangereux tels que des produits inflammables.

et des liquides, gaz ou poussières explosifs. Les outils électriques peuvent générer des étincelles,

peut enflammer ces poussières ou ces gaz.

3. Lors de l'utilisation de la machine, éloignez le personnel non concerné (y compris les enfants, les spectateurs, les non-

travailleurs, etc.) du chantier. Interférences non liées

peut affecter votre utilisation correcte des outils.

Sécurité électrique

Les outils avec protection de mise à la terre doivent être insérés dans des prises conformes avec les réglementations de mise à la terre. Ne changez jamais la fiche et n'utilisez pas tout autre adaptateur. Si vous pensez que la prise n'a pas de mise à la terre protection, vous devez alors demander à un électricien qualifié de l'inspecter. Si un appareil électrique un défaut se produit, la protection de mise à la terre fournira une résistance plus faible, permettant ainsi courant pour entrer directement dans le sol sans passer par l'opérateur eux-mêmes.

Évitez tout contact de surface entre le corps et les objets reliés à la terre, tels que le métal tuyaux, radiateurs, armoires métalliques et équipements de réfrigération. Si la carrosserie vient en contact avec un objet relié à la terre, cela augmente le risque de choc électrique. N'exposez pas les outils électriques à la pluie et aux environnements humides, car cela peut augmenter le risque de choc électrique.

N'endommagez pas le cordon d'alimentation du tableau de câblage. N'utilisez pas le cordon d'alimentation pour tirer ou traîner des outils électriques. Gardez le cordon d'alimentation à l'écart de la chaleur, de l'huile, des objets tranchants bords ou objets en mouvement. Les lignes électriques endommagées ou emmêlées dans d'autres objets peuvent augmenter le risque de choc électrique.

Veillez utiliser un tableau de câblage adapté aux travaux extérieurs, tel qu'un tableau de câblage marqués du symbole « WA » ou « W ». Cela peut réduire l'apparition de décharges électriques chocs.

Précautions de sécurité personnelle

1. Lorsque vous utilisez des outils électriques, gardez l'esprit clair et faites attention au travail à effectuer. N'utilisez pas d'outils électriques lorsque vous êtes fatigué ou sous l'influence de drogues, d'alcool ou de médicaments. Si vous ne faites pas attention pendant l'utilisation, cela peut entraîner des accidents graves.
2. Habillez-vous correctement. Ne portez pas de vêtements amples ni de bijoux. Gardez vos vêtements, vos cheveux et vos gants éloignés des pièces mobiles. Les vêtements amples, les bijoux et les cheveux longs sont s'emmêle facilement dans les pièces mobiles.
3. N'allumez pas l'appareil par inadvertance, assurez-vous que l'interrupteur est éteint avant de l'insérer dans la prise. Lorsque vous transportez des outils électriques et que vous les touchez accidentellement Touchez l'interrupteur avec vos doigts pour l'allumer, cela peut entraîner des accidents de sécurité.
4. Tous les outils de réglage, tels que les clés, doivent être nettoyés avant la mise en marche de la machine. démarre. Il est très dangereux que ces outils se coincent dans les pièces mobiles du machine, ce qui peut facilement provoquer des accidents corporels.
5. Maintenez l'équilibre du corps et ne le perdez pas pendant l'utilisation de la machine. Cela vous permettra de mieux contrôler les outils dans des situations inattendues.

6. Utilisez correctement l'équipement de protection individuelle et portez toujours des lunettes de sécurité.

L'équipement de protection individuelle comprend des masques anti-poussière, des chaussures de sécurité antidérapantes, des coussins ou dispositifs de protection thermique. Utilisation appropriée de ces équipements de protection réduira la fréquence des accidents corporels.

Utilisation et entretien des outils

1. N'abusez pas des outils et effectuez le travail correspondant selon leurs instructions.

objectif. Sélection raisonnable d'outils pour réaliser le travail en fonction de leurs le but recherché donnera deux fois plus de résultats avec la moitié des efforts et est sûr.

2. Si l'interrupteur de la machine ne fonctionne pas correctement, arrêtez d'utiliser la machine.

Tout appareil dont l'interrupteur ne peut pas fonctionner est très dangereux et doit être réparé immédiatement.

3. Avant de régler, de remplacer des accessoires ou de ranger des outils, l'alimentation doit être coupée. débranché en premier. Ces mesures peuvent prévenir le risque d'utilisation accidentelle outils.

4. Lorsque vous rangez des outils électriques, veillez à ce que personne d'autre que vous, en particulier des enfants, n'y ait accès. Les outils électriques étant très dangereux pour le personnel formé.

5. Entretenez soigneusement les outils pour garantir que le tranchant du dragage la tête est tranchante. Un entretien approprié et le maintien des bords tranchants peuvent réduire nœuds de câbles et facilitent le contrôle des câbles.

6. Inspectez régulièrement l'outil pour voir si la position des pièces mobiles est incorrecte, s'il y a des dommages aux pièces, ou s'il y a tout autre dommage qui pourrait affecter l'utilisation normale de l'outil. Si tel est le cas, assurez-vous de le réparer avant utilisation. De nombreux accidents surviennent en raison d'un mauvais entretien des outils.

7. Veuillez utiliser uniquement les accessoires recommandés. Accessoires adaptés à un outil peut être dangereux pour un autre outil.

service

Les services de maintenance des machines doivent être assurés par du personnel possédant a passé l'évaluation du fabricant, sinon cela peut entraîner des accidents corporels. Veuillez suivre strictement les instructions du manuel d'utilisation pour utiliser le machine et la remplacer selon les accessoires spécifiés par le fabricant. Dans le cas contraire, cela pourrait entraîner un choc électrique ou des accidents corporels.

Avant d'effectuer des travaux de maintenance, toutes les connexions électriques doivent être coupées éteint pour éviter les accidents par électrocution et les démarrages accidentels. Autre précautions de sécurité.

Avertissement!

Cette section contient des informations de sécurité importantes concernant cet outil.

Avant d'utiliser la machine de dragage, veuillez lire attentivement ces consignes de sécurité.

Sinon, cela peut provoquer

La survenue d'un choc électrique, d'un incendie ou d'accidents corporels graves. Veuillez veillez à bien conserver ces consignes de sécurité !

Utilisation sécuritaire des machines de dragage.

Utilisation sécuritaire des machines de dragage

1. Veuillez porter des gants en cuir fournis au hasard et n'utilisez pas de chiffons ou de coton des gants pour saisir le câble en acier de déblocage, car il existe un risque d'être happé par le déblocage un câble en acier et provoquer des blessures.
2. N'utilisez pas la machine lorsque le couvercle de protection de la courroie est retiré, car il existe un risque que les doigts se coincent dans la courroie et la poulie et soient blessés.
3. N'empêchez pas la tête de dragage de tourner pendant que la machine fonctionne. Cela peut entraîner une contrainte excessive sur le câble en acier, entraînant un couple, des nœuds et même une rupture, entraînant des accidents plus graves.
4. Utilisez des mains gantées pour actionner le câble métallique, afin que les mains puissent sentir le mouvement du câble métallique, évitant ainsi le couple, les nœuds et même la rupture du câble métallique et éviter la survenue d'accidents corporels.
5. La machine est à deux pieds de l'entrée du pipeline. Une distance trop grande peut provoquer la torsion et la formation de nœuds dans les câbles en acier.
6. La machine est conçue pour être utilisée par une seule personne et l'opérateur peut contrôler l'interrupteur à pédale et le câble en acier seul. Une fois que la tête de déblocage s'arrête en rotation, la machine doit être arrêtée pour éviter le couple, les nœuds et même rupture du câble en acier et pour éviter la survenue d'accidents corporels.
7. N'utilisez pas la machine en marche arrière, sauf mention contraire dans le manuel. manuel. L'inversion peut facilement endommager le câble en acier et est généralement utilisée pour pousser la tête de débouchage hors du blocage.

8. Ne touchez pas le tambour en marche et le tube de guidage avec vos mains.

la prise est débranchée et la machine s'arrête, les mains ne peuvent atteindre que le tambour. Dans le cas contraire, les mains risquent d'être blessées par les pièces en rotation.

9. Ne portez pas de vêtements amples ni de colliers de bijoux, gardez vos cheveux et vos vêtements loin des pièces mobiles. Les vêtements amples, les colliers de bijoux et les cheveux peuvent facilement être pris dans des pièces mobiles et présenter un danger.

10. Lors de l'utilisation de la machine de dragage, veuillez utiliser les équipement de protection individuelle. Les égouts contiennent généralement de nombreux produits nocifs substances nocives pour la santé humaine. Sécurité personnelle appropriée l'équipement comprend des yeux de sécurité, des gants et tout autre équipement de sécurité tel que masques, gants en caoutchouc, couvertures de protection, bottes à embout d'acier, etc.

11. Maintenez une hygiène personnelle, lavez-vous les mains et les autres parties du corps avec de l'eau chaude savonneuse. l'eau et ne mangez ni ne buvez pendant les travaux de dragage pour éviter d'inhaler des substances toxiques. substances.

12. N'utilisez pas la machine dans l'eau ou dans l'eau, car cela augmenterait le risque de choc électrique.

13. Conformément aux exigences des normes d'exploitation, nettoyer les canalisations qui correspondent à la capacité de travail de la machine. Tout autre changement dans l'utilisation de la La machine augmentera la fréquence de divers accidents dangereux.

Liste des accessoires



Olive style rotary drill



Shovel type cutting drill



C-type cutting drill



Arrow cutting drill



C-2 cutting drill



Toothed cutting drill



Olive style -2 rotary drill



Hook drill

Foret rotatif de type olive	La tête de nettoyage la plus couramment utilisée convient aux tuyaux et aux canalisations d'évacuation avec des coudes serrés ou multiples. Perçage ou perçage à travers des obstacles causés par des textiles, du papier, des matériaux en fibres, des taches d'huile de cuisine, etc.
Foret de coupe de type pelle	Convient pour éliminer les taches d'huile et les résidus sur les parois des tuyaux
Foret de coupe de type C	Utilisé pour couper et enlever les obstacles durs ou pour éliminer les dépôts de boues
Foret à flèche	Utilisé pour nettoyer les blocages tels que les racines d'arbres, les branches, les débris ou l'huile dans les canalisations
Foret de coupe C-2	Utilisé pour couper et enlever les obstacles durs ou éliminer les dépôts de boues
Foret à coupe dentée	Utilisé pour nettoyer les blocages tels que les racines d'arbres, les branches, les débris ou l'huile dans les canalisations
Foret rotatif style olive -2	La tête de nettoyage la plus couramment utilisée convient aux tuyaux et aux canalisations d'évacuation avec des coudes serrés ou multiples. Perçage ou perçage à travers des obstacles causés par des textiles, du papier, des matériaux en fibres, des taches d'huile de cuisine, etc.
Foret à crochet	Perçer ou percer des obstacles causés par des textiles, du papier, des matériaux fibreux, etc.

Champ d'application du pipeline

Effacer le diamètre de le printemps	Foret rotatif de type olive	Pelle type de foret de coupe	Foret de coupe de type C	Flèche foret de coupe	Valeur de couple maximale du ressort de déblocage
9,5 mm	50-100 MM	50-100 MM	50- 100MM	100-200 MM	8 N/M
12,7 mm	50- 100MM	50-100MM	50- 100MM	100- 200MM	10 N/M
	C-2 foret de coupe	Denté foret de coupe	Olive perceuse rotative de style 2	Crochet percer	
9,5 mm	50-100 MM	50-100 MM	50-100 MM	50-100 MM	8 N/M
12,7 mm	50-100 MM	50-100 MM	50-100 MM	50-100 MM	10 N/M

Performances du produit

	Amérique du Nord	Europe
Modèle	RC-9001H	
Tension	120 V à 60 Hz	220-240V~50/60Hz
Vitesse	1800 tr/min	1500 tr/min
Longueur de la corde	50/75/100 pieds	
Diamètre extérieur du câble	3/8 po	
Méthode de sortie	Mode automatique	

Diagramme

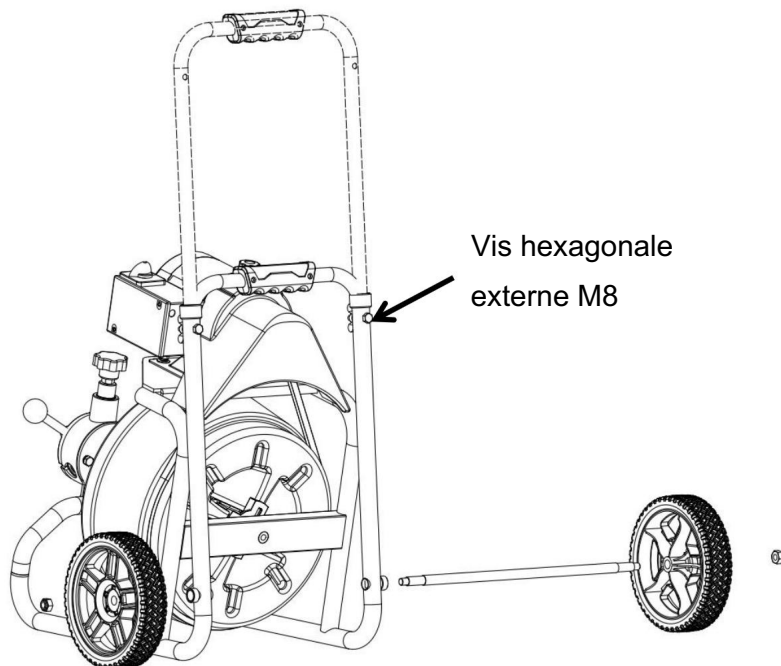

Étapes d'assemblage

1. Installez l'essieu dans le trou d'essieu du cadre, installez des roues de 8 pouces des deux côtés et serrez-les avec des écrous de blocage M8
2. Dévissez l'écrou papillon M8 et la vis hexagonale extérieure M8, soulevez le tube de la poignée, alignez la position du trou et réinstallez la vis. Serrez l'écrou papillon.

Mode d'emploi

Attention : Avant d'utiliser cet appareil, l'équipement de protection suivant doit être porté (la machine entière n'inclut pas les accessoires suivants) :

Lunettes de protection.

Gants.

Chaussures antidérapantes.

1. Placez la drague à 1 pied de l'ouverture du tuyau.
2. Placez la pédale de commande en place, en veillant à ce qu'une main saisisse toujours la arbre flexible.
3. Tournez l'interrupteur d'alimentation sur la position 1.
4. Extrayez l'arbre flexible de la machine et placez-le soigneusement dans la canalisation.
5. Tout d'abord, verrouillez le bouton de verrouillage du dispositif télescopique, déplacez le sens d'alimentation levier de l'arbre souple dans la direction indiquée par F et appuyez sur le pied commutateur pour envoyer l'arbre souple dans le pipeline. (Remarque : la direction indiquée par F sur le dispositif d'alimentation automatique de l'arbre souple est destiné à la sortie de l'arbre souple, et le (la direction indiquée par R sert à récupérer l'arbre souple)
6. Faites avancer lentement l'arbre souple jusqu'à ce qu'il atteigne le blocage ou le coude.
7. Une fois que l'arbre flexible atteint le coude, il peut se tordre ou s'enrouler. Veuillez prendre les actions suivantes lorsque cela se produit :

Tirez légèrement la tige souple vers l'arrière pour permettre à la tête de nettoyage avant de tourner.

Poussez à nouveau la tige souple vers l'avant avec force pour permettre à la tête de nettoyage de passer en douceur dans le virage.

8. Lorsque l'arbre souple atteint le blocage, il peut être tordu ou enroulé. cette situation se produit, veuillez prendre les mesures suivantes :

Tirez légèrement la tige souple vers l'arrière pour permettre à la tête de nettoyage avant de tourner.

Déplacez la tige flexible vers l'avant et étendez-la jusqu'au blocage. Répétez

l'opération plusieurs fois jusqu'à ce que le blocage soit complètement éliminé.

(Si la cause du blocage est inconnue, vous pouvez d'abord utiliser un foret hélicoïdal à olive pour explorer le blocage et essayer de faire ressortir un blocage autant que possible pour inspection pour déterminer la cause du blocage. Choisissez un outil plus adapté pour éliminer le blocage. Veuillez noter que le diamètre extérieur maximal de l'outil utilisé ne peut pas être supérieur au diamètre intérieur du tuyau de drainage moins la taille de 25 MM.)

Questions fréquemment posées

1. Que faire si la tête de nettoyage est coincée par des débris ?

Retirez la tête de nettoyage de l'arbre souple du pipeline, retirez les débris de l'arbre souple, puis étendez l'arbre souple dans le pipeline pour continuer à travailler.

2. Que faire si la tige souple ne peut pas être retirée ?

C'est lorsque la tête de nettoyage est bloquée, tournez l'interrupteur d'alimentation sur REV position pour inverser le moteur et libérer la tête de nettoyage du coincé

position, mais ne laissez pas le moteur rester en position REV trop longtemps (jusqu'à 5 secondes).

3. Que faut-il faire après le déblocage ?

Ouvrez le robinet ou rincez les débris avec un petit tuyau, en faisant attention à la niveau d'eau pour garantir que le blocage ne se déplace pas vers d'autres positions dans le pipeline.

4. Si l'arbre souple à l'intérieur du tambour est noué, coupez l'alimentation et retirez le tambour et la bride arrière, nettoyez l'arbre souple, puis réenroulez-le dans le tambour.

Informations de la FCC

ATTENTION : Les changements ou modifications non expressément approuvés par la partie responsable de la conformité pourrait annuler l'autorité de l'utilisateur à exploiter le équipement!

Cet appareil est conforme à la partie 15 des règles de la FCC. Son fonctionnement est soumis aux les deux conditions suivantes :

- 1) Ce produit peut provoquer des interférences nuisibles.
- 2) Ce produit doit accepter toute interférence reçue, y compris les interférences qui peut provoquer un fonctionnement indésirable.

AVERTISSEMENT : Les changements ou modifications apportés à ce produit non expressément approuvés par la partie responsable de la conformité pourrait annuler l'autorité de l'utilisateur à exploiter le produit.

Remarque : Ce produit a été testé et jugé conforme aux limites d'un

Appareil numérique de classe B conformément à la partie 15 des règles de la FCC. Ces limites sont conçu pour fournir une protection raisonnable contre les interférences nuisibles dans un installation résidentielle.

Ce produit génère, utilise et peut émettre de l'énergie radiofréquence, et s'il ne l'est pas installé et utilisé conformément aux instructions, peut causer des dommages interférences avec les communications radio. Cependant, il n'y a aucune garantie que aucune interférence ne se produira dans une installation particulière. Si ce produit provoque interférence nuisible à la réception radio ou télévision, qui peut être déterminée par en éteignant et en rallumant le produit, l'utilisateur est encouragé à essayer de corriger le problème. interférence par une ou plusieurs des mesures suivantes.

- Réorienter ou déplacer l'antenne de réception.
- Augmenter la distance entre le produit et le récepteur.
- Branchez le produit sur une prise d'un circuit différent de celui auquel le le récepteur est connecté.
- Consultez le revendeur ou un technicien radio/TV expérimenté pour obtenir de l'aide.

Élimination correcte



Ce produit est soumis aux dispositions de la directive européenne 2011/92/UE. Le symbole représentant une poubelle à roulettes barrée d'une croix indique que le produit nécessite une collecte séparée des déchets dans l'UE

Union européenne. Cela s'applique au produit et à tous les accessoires de la marque portant ce symbole. Les produits marqués comme tels ne doivent pas être jetés avec déchet ménager normal, mais doit être déposé dans un point de collecte pour être recyclé appareils électriques et électroniques.

Fabricant : Shanghaimuxinmuyeyouxiangongsi

Adresse : Shuangchenglu 803nong11hao1602A-1609shi, baoshanqu, Shanghai 200 000 CN.

Importé en Australie : SIHAO PTY LTD. 1 ROKEVA STREET EASTWOOD NSW 2122 Australie

Importé aux États-Unis : Sanven Technology Ltd. Suite 250, 9166 Anaheim Place, Rancho Cucamonga, CA 91730



E-CrossStu GmbH
Mainzer Landstr.69, 60329
Francfort-sur-le-Main.



YH CONSULTING LIMITÉE.
A/S YH Consulting Limited Bureau 147, Centurion
House, London Road, Staines-upon-
Thames, Surrey, TW18 4AX

VEVOR®

TOUGH TOOLS, HALF PRICE

Assistance technique et certificat de garantie
électronique www.vevor.com/support

VEVOR®

TOUGH TOOLS, HALF PRICE

Technischer Support und E-Garantie-Zertifikat www.vevor.com/support

ELEKTRISCHER ROHRREINIGER

Wir sind weiterhin bestrebt, Ihnen Werkzeuge zu wettbewerbsfähigen Preisen anzubieten.

"Sparen Sie die Hälfte", "Halber Preis" oder andere ähnliche Ausdrücke, die wir verwenden, stellen nur eine Schätzung der Ersparnis dar, die Sie beim Kauf bestimmter Werkzeuge bei uns im Vergleich zu den großen Topmarken erzielen können, und decken nicht unbedingt alle von uns angebotenen Werkzeugkategorien ab. Wir möchten Sie freundlich daran erinnern, bei der Bestellung bei uns sorgfältig zu prüfen, ob Sie im Vergleich zu den großen Topmarken tatsächlich die Hälfte sparen.

VEVOR®

TOUGH TOOLS, HALF PRICE

Elektrischer Abfluss
Reiniger

Modell: RC-9001H

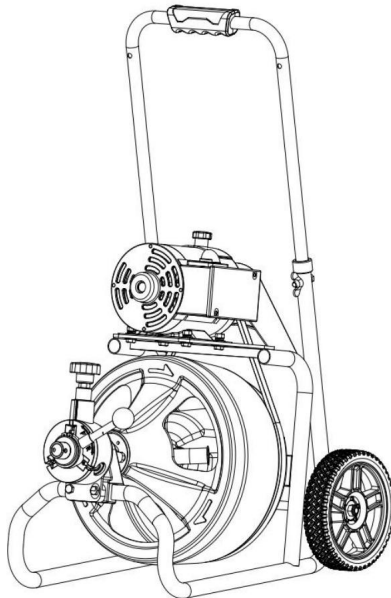



Brauchen Sie Hilfe? Kontaktieren Sie uns!

Haben Sie Fragen zum Produkt? Benötigen Sie technischen Support? Bitte kontaktieren Sie uns:

Technischer Support und E-Garantie-Zertifikat www.vevor.com/support

Dies ist die Originalanleitung. Bitte lesen Sie alle Anweisungen sorgfältig durch, bevor Sie das Gerät in Betrieb nehmen. VEVOR behält sich eine klare Auslegung unserer Bedienungsanleitung vor. Das Erscheinungsbild des Produkts richtet sich nach dem Produkt, das Sie erhalten haben. Bitte verzeihen Sie uns, dass wir Sie nicht erneut informieren, wenn es Technologie- oder Software-Updates für unser Produkt gibt.





	<p>Warnung: Um das Verletzungsrisiko zu verringern, muss der Benutzer die Bedienungsanleitung sorgfältig lesen.</p>
 	<p>KORREKTE ENTSORGUNG</p> <p>Dieses Produkt unterliegt den Bestimmungen der europäischen Richtlinie 2012/19/EG. Das Symbol einer durchgestrichenen Mülltonne weist darauf hin, dass das Produkt in der Europäischen Union einer getrennten Müllentsorgung unterliegt. Dies gilt für das Produkt und alle mit diesem Symbol gekennzeichneten Zubehörteile. Als solche gekennzeichnete Produkte dürfen nicht mit dem normalen Hausmüll entsorgt werden, sondern müssen an einer Sammelstelle für das Recycling von elektrischen und elektronischen Geräten abgegeben werden.</p>

Vielen Dank für den Kauf unserer Produkte. Überprüfen Sie nach dem Öffnen der Produktverpackung, ob das Produkt in gutem Zustand ist, ob das Zubehör vollständig ist und ob das Gerät nach dem Booten normal eingeschaltet werden kann.

Bewahren Sie dieses Handbuch auf

Bewahren Sie dieses Handbuch auf, um Sicherheitshinweise und Vorsichtsmaßnahmen sowie Montage-, Betriebs-, Inspektions-, Wartungs- und Reinigungsverfahren zu erhalten. Notieren Sie die Seriennummer des Produkts auf der Rückseite des Handbuchs neben dem Montagediagramm (oder Monat und Jahr des Kaufs, wenn das Produkt keine Nummer hat). Bewahren Sie dieses Handbuch und den Kaufbeleg für zukünftige Verwendung an einem sicheren und trockenen Ort auf.

WARNING SYMBOLS AND DEFINITIONS

	This is the safety alert symbol. It is used to alert you to potential personal injury hazards. Obey all safety messages that follow this symbol to avoid possible injury or death.
	Indicates a hazardous situation which, if not avoided, will result in death or serious injury.
	Indicates a hazardous situation which, if not avoided, could result in death or serious injury.
	Indicates a hazardous situation which, if not avoided, could result in minor or moderate injury.
	Addresses practices not related to personal injury.

Sicherheitshinweise

Warnung!

Bitte lesen Sie alle Sicherheitshinweise und Sicherheitsanweisungen sorgfältig durch. Wenn diese Richtlinien nicht befolgt werden, kann dies zu

Dies kann zu Stromschlägen, Bränden oder schweren Verletzungen führen.

Bitte bewahren Sie diese Sicherheitshinweise und Sicherheitsanweisungen sorgfältig auf.

Sicherheitsvorkehrungen am Arbeitsplatz

1. Halten Sie den Arbeitsplatz sauber, ordentlich und gut beleuchtet. Chaotische und dunkle Umgebungen kann leicht zu Sicherheitsunfällen führen. Um das Auftreten von Bränden zu verhindern.
2. Betreiben Sie Elektrowerkzeuge nicht in gefährlichen Umgebungen wie entflammaren und explosive Flüssigkeiten, Gase oder Staub. Elektrowerkzeuge können Funken erzeugen, die können diesen Staub oder diese Gase entzünden.
3. Halten Sie beim Betrieb der Maschine unbeteiligte Personen (einschließlich Kinder, Zuschauer, Nichtarbeiter usw.) von der Arbeitsstelle fern.

kann die korrekte Verwendung der Werkzeuge beeinträchtigen.

Elektrizitätssicherheit

• Werkzeuge mit Erdungsschutz sollten nur in Steckdosen eingesetzt werden, die den Erdungsvorschriften. Wechseln Sie den Stecker niemals und verwenden Sie ihn nicht ein anderer Adapter. Wenn Sie vermuten, dass die Steckdose keine Erdung hat Schutz, dann sollten Sie einen qualifizierten Elektriker bitten, ihn zu überprüfen. Wenn ein elektrischer Fehler auftritt, bietet der Erdungsschutz einen geringeren Widerstand, so dass die Strom direkt in den Boden eindringt, ohne den Bediener zu passieren selbst.

• Vermeiden Sie Oberflächenkontakt zwischen dem Körper und geerdeten Objekten wie Metall Rohre, Heizkörper, Metallschränke und Kühlgeräte. Wenn der Körper kommt Wenn Elektrowerkzeuge mit einem geerdeten Gegenstand in Kontakt kommen, erhöht sich das Risiko eines elektrischen Schlags. • Setzen Sie Elektrowerkzeuge nicht dem Regen oder feuchten Umgebungen aus, da dies erhöhen das Risiko eines Stromschlags.

• Beschädigen Sie nicht das Netzkabel der Verdrahtungsplatte. Verwenden Sie das Netzkabel nicht zum Ziehen oder Ziehen von Elektrowerkzeugen. Halten Sie das Netzkabel von Hitze, Öl, scharfen Kanten oder bewegliche Objekte. Beschädigte oder in anderen Objekten verwickelte Stromleitungen können erhöhen das Risiko eines Stromschlags.

• Verwenden Sie für Arbeiten im Freien eine geeignete Verdrahtungsplatte, z. B. eine Verdrahtungsplatte mit dem Symbol „WA“ oder „W“ gekennzeichnet. Dadurch kann das Auftreten von elektrischen Schocks.

Persönliche Sicherheitsvorkehrungen

1. Behalten Sie beim Einsatz von Elektrowerkzeugen einen klaren Kopf und achten Sie auf die Arbeit bei Hand. Benutzen Sie Elektrowerkzeuge nicht, wenn Sie müde sind oder unter dem Einfluss von Drogen, Alkohol oder Drogen stehen. Wenn Sie beim Gebrauch nicht vorsichtig sind, kann dies zu schweren Verletzungen führen.
2. Ziehen Sie sich richtig an. Tragen Sie keine weite Kleidung oder Schmuck. Halten Sie Ihre Kleidung, Haare und Handschuhe von beweglichen Teilen fern. Weite Kleidung, Schmuck und lange Haare sind sich leicht in beweglichen Teilen verfangen.
3. Schalten Sie das Gerät nicht unbeabsichtigt ein. Stellen Sie sicher, dass der Schalter ausgeschaltet ist. bevor Sie es in die Steckdose stecken. Wenn Sie Elektrowerkzeuge tragen und versehentlich Berühren Sie den Schalter zum Einschalten mit den Fingern. Dies kann zu Sicherheitsunfällen führen.
4. Alle Einstellwerkzeuge, wie z. B. Schraubenschlüssel, müssen vor dem Einschalten der Maschine gereinigt werden. startet. Es ist sehr gefährlich, wenn diese Werkzeuge in den beweglichen Teilen des Maschine, was leicht zu Unfällen mit Personenschäden führen kann.
5. Halten Sie das Körpergleichgewicht aufrecht und verlieren Sie beim Bedienen der Maschine nicht das Gleichgewicht. Dadurch haben Sie die Werkzeuge in unerwarteten Situationen besser unter Kontrolle.

6. Verwenden Sie persönliche Schutzausrüstung ordnungsgemäß und tragen Sie immer eine Schutzbrille. Zur persönlichen Schutzausrüstung gehören Staubmasken, rutschfeste Sicherheitsschuhe, harte Kissen oder thermische Schutzvorrichtungen. Die ordnungsgemäße Verwendung dieser Schutzausrüstung wird die Zahl der Unfälle mit Personenschaden verringern.

Verwendung und Wartung von Werkzeugen

1. Verwenden Sie Werkzeuge nicht zu häufig und erledigen Sie die entsprechenden Arbeiten entsprechend ihrer Zweck. Sinnvolle Auswahl von Werkzeugen zur Erledigung der Arbeit entsprechend ihrer Der vorgesehene Zweck führt mit halbem Aufwand zum doppelten Ergebnis und ist sicher.
2. Wenn der Schalter der Maschine nicht richtig funktioniert, verwenden Sie die Maschine nicht mehr. Jedes Gerät, dessen Schalter nicht funktioniert, ist sehr gefährlich und muss repariert werden sofort.
3. Vor dem Einstellen, Ersetzen von Zubehör oder Lagern von Werkzeugen muss die Stromversorgung vorher abgezogen werden. Diese Maßnahmen können das Risiko eines unbeabsichtigten Werkzeuge.
4. Achten Sie bei der Lagerung von Elektrowerkzeugen darauf, dass kein unbefugtes Personal, insbesondere keine Kinder, Zugang zu den Werkzeugen hat. Da Elektrowerkzeuge sehr gefährlich für geschultes Personal.
5. Warten Sie die Werkzeuge sorgfältig, um sicherzustellen, dass die Schneide des Baggerwerkzeugs Kopf ist scharf. Richtige Wartung und Pflege scharfer Kanten können reduzieren Kabelknoten und erleichtern die Kontrolle der Kabel.
6. Überprüfen Sie das Werkzeug regelmäßig, um festzustellen, ob die Position der beweglichen Teile falsch ist, wenn die Teile beschädigt sind oder wenn andere Schäden vorliegen, die sich auf der normale Gebrauch des Werkzeugs. Wenn dies der Fall ist, reparieren Sie es bitte vor dem Gebrauch. Viele Unfälle passieren aufgrund unsachgemäßer Wartung der Werkzeuge.
7. Bitte verwenden Sie nur empfohlene Aufsätze. Zubehör passend für ein Werkzeug kann für ein anderes Werkzeug gefährlich sein.

Service

• Die Wartung der Maschine muss von Personal durchgeführt werden, das die Bewertung des Herstellers bestanden hat, andernfalls kann es zu Verletzungen und Unfällen kommen. • Bitte befolgen Sie die Anweisungen in der Bedienungsanleitung genau, um das Maschine und ersetzen Sie sie entsprechend den vom Hersteller angegebenen Zubehörteilen Hersteller. Andernfalls kann es zu Stromschlägen oder Verletzungen kommen.

• Vor der Durchführung von Wartungsarbeiten müssen alle Stromverbindungen unterbrochen werden auszuschnalten, um Stromschlagunfälle und unbeabsichtigte Startvorgänge zu vermeiden. Andere Sicherheitsvorkehrungen.

Warnung!

Dieser Abschnitt enthält wichtige Sicherheitsinformationen zu diesem Werkzeug.

Lesen Sie diese Sicherheitshinweise vor der Inbetriebnahme der Baggermaschine sorgfältig durch.

Andernfalls kann es zu

Das Auftreten von Stromschlägen, Bränden oder schweren Personenschäden. Bitte

bewahren Sie diese Sicherheitshinweise sorgfältig auf!

Sicherer Einsatz von Baggermaschinen.

Sicherer Einsatz von Baggermaschinen

1. Bitte tragen Sie die zufällig bereitgestellten Lederhandschuhe und verwenden Sie keine Lappen oder Baumwolle Handschuhe zum Anfassen des Entriegelungsstahlseils, da die Gefahr besteht, dass das Stahlkabel können sich lösen und Verletzungen verursachen.

2. Betreiben Sie die Maschine nicht, wenn die Riemenschutzabdeckung entfernt ist, da

Es besteht die Gefahr, dass Finger im Riemen und in der Riemenscheibe eingeklemmt und verletzt werden.

3. Verhindern Sie nicht, dass sich der Baggerkopf dreht, während die Maschine läuft.

Dies kann zu übermäßiger Beanspruchung des Stahlkabels führen und zu Verdrehungen, Verknotungen oder sogar Brüchen und damit zu noch schwereren Verletzungen führen.

4. Benutzen Sie Handschuhe, um das Drahtseil zu bedienen, so dass die Hände das

Bewegung des Drahtseils und verhindert dadurch Verdrehungen, Knoten und sogar Brüche des Drahtseils und zur Vermeidung von Verletzungsunfällen.

5. Die Maschine steht zwei Fuß vom Rohrleitungseinlass entfernt. Ein zu großer Abstand kann führen zum Verdrehen und Verknoten der Stahlseile.

6. Die Maschine ist für die Bedienung durch eine einzelne Person ausgelegt. Der Bediener

kann den Fußschalter und das Stahlkabel allein steuern. Sobald der Entblockierungskopf stoppt

Bei drehender Maschine muss die Maschine angehalten werden, um ein Verdrehen, Verknoten und sogar

um ein Brechen des Stahlkabels zu verhindern und das Auftreten von Unfällen mit Verletzungen zu vermeiden.

7. Betreiben Sie die Maschine nicht rückwärts, es sei denn, dies ist ausdrücklich in der

Handbuch. Rückwärtsfahren kann leicht Stahlseil beschädigen und wird normalerweise verwendet, um das den Entblockierungskopf aus der Verstopfung heraus.

8. Berühren Sie die Lauftrommel und das Führungsrohr nicht mit den Händen.

Wenn der Stecker gezogen wird und die Maschine zum Stillstand kommt, können die Hände nur noch in der Trommel. Andernfalls können die Hände durch rotierende Teile verletzt werden.

9. Tragen Sie keine weite Kleidung oder Schmuckketten, halten Sie Ihre Haare und Kleidung von beweglichen Teilen fernhalten. Lose Kleidung, Schmuck, Halsketten und Haare können leicht können in beweglichen Teilen erfasst werden und eine Gefahr darstellen.

10. Verwenden Sie bei der Bedienung und Verwendung der Baggermaschine geeignete persönliche Schutzausrüstung. Abwasserkanäle enthalten in der Regel viele schädliche Stoffe, die für die menschliche Gesundheit schädlich sind. Entsprechende persönliche Schutzausrüstung Zur Ausrüstung gehören Schutzaugen, Handschuhe und sonstige Sicherheitsausrüstung wie Masken, Gummihandschuhe, Schutzdecken, Stahlkappen-Stiefel usw.

11. Achten Sie auf Ihre persönliche Hygiene, waschen Sie Hände und andere Körperteile mit heißer Seife Wasser und essen oder trinken Sie während der Baggerarbeiten nicht, um das Einatmen giftiger Substanzen.

12. Betreiben Sie die Maschine nicht im Wasser und verwenden Sie sie nicht im Wasser, da dies die es besteht die Gefahr eines Stromschlags.

13. Gemäß den Anforderungen der Betriebsnormen die Rohrleitungen reinigen die der Arbeitsleistung der Maschine entsprechen. Jede andere Änderung der Nutzung der Maschine wird die Anzahl verschiedener gefährlicher Unfälle zunehmen.

Liste des Zubehörs



Olive style rotary drill



Shovel type cutting drill



C-type cutting drill



Arrow cutting drill



C-2 cutting drill



Toothed cutting drill



Olive style -2 rotary drill



Hook drill

Drehbohrmaschine im Olivenstil	Der am häufigsten verwendete Reinigungskopf eignet sich für Rohre und Abflussrohre mit engen oder mehrfachen Biegungen. Durchstechen oder Durchbohren von Hindernissen durch Textilien, Papier, Fasermaterialien, Küchenöflecken usw.
Schaufelbohrmaschine	Geeignet zum Entfernen von Öflecken und Rückständen an Rohrwänden
C-Typ Schneidbohrer	Zum Schneiden und Entfernen von harten Hindernissen oder zum Entfernen von Schlammablagerungen
Pfeilschneidbohrer	Wird verwendet, um Verstopfungen wie Baumwurzeln, Äste, Schutt oder Öl in Rohrleitungen zu beseitigen.
C-2 Schneidbohrer	Zum Schneiden und Entfernen von harten Hindernissen oder zum Entfernen von Schlammablagerungen
Zahnschneidbohrer	Wird verwendet, um Verstopfungen wie Baumwurzeln, Äste, Schutt oder Öl in Rohrleitungen zu beseitigen.
Olivenholz- Drehbohrmaschine - 2 Stück	Der am häufigsten verwendete Reinigungskopf eignet sich für Rohre und Abflussrohre mit engen oder mehrfachen Biegungen. Durchstechen oder Durchbohren von Hindernissen durch Textilien, Papier, Fasermaterialien, Küchenöflecken usw.
Hakenbohrer	Durchstechen oder Durchbohren von Hindernissen durch Textilien, Papier, Fasermaterialien usw.

Umfang der Pipeline-Anwendung

Löschchen Sie die Durchmesser von der Frühling	Drehbohrmaschine im Olivenstil	Schaufel Typ Schneidbohrer	C-Typ Schneidbohrer	Pfeil Schneidbohrer	Maximaler Drehmomentwert der Entsperrfeder
9,5 MM	50-100 MM	50-100 MM	50-100 MM	100-200 MM	8N/M
12,7 MM	50-100 MM	50-100 MM	50-100 MM	100-200 MM	10N/M
	C-2 Schneidbohrer	Gezahnt Schneidbohrer	Olive Drehbohrmaschine	Haken bohren Typ 2	
9,5 MM	50-100 MM	50-100 MM	50-100 MM	50-100 MM	8N/M
12,7 MM	50-100 MM	50-100 MM	50-100 MM	50-100 MM	10N/M

Produktleistung

	Nordamerika	Europa
Modell	RC-9001H	
Stromspannung	120 V bis 60 Hz	220-240 V~50/60 Hz
Geschwindigkeit	1800 U/min	1500 U/min
Seillänge	50/75/100FT	
Seilaußendurchmesser	3/8 Zoll	
Ausgabemethode	Automatischer Modus	

Diagramm

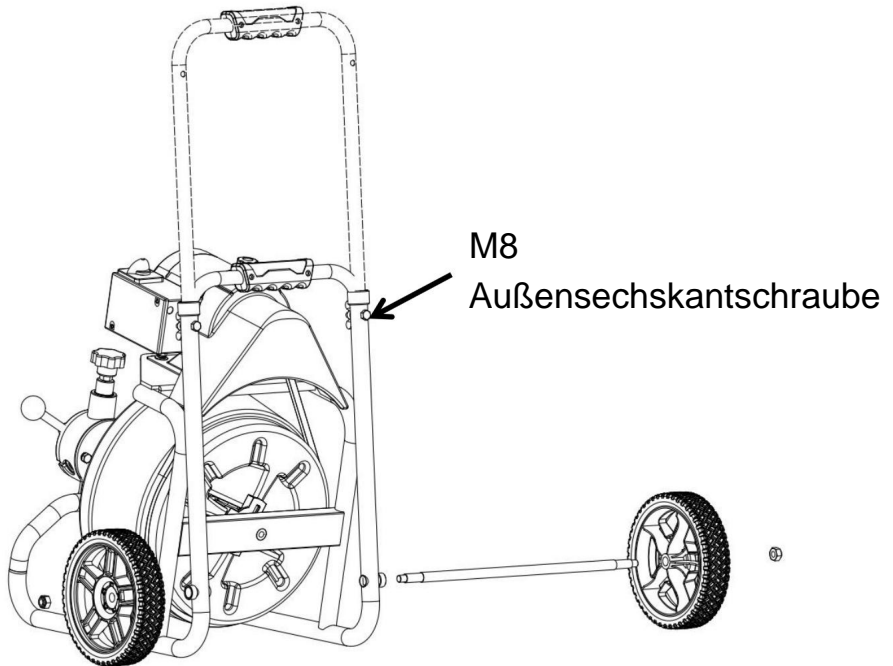

Montageschritte

1. Setzen Sie die Achse in das Achsloch des Rahmens ein, montieren Sie auf beiden Seiten 8-Zoll-Räder und ziehen Sie sie mit M8-Sicherungsmuttern fest
2. Lösen Sie die M8-Flügelmutter und die M8-Außensechskantschraube, ziehen Sie das Griffrohr hoch, richten Sie die Lochposition aus und setzen Sie die Schraube wieder ein. Ziehen Sie die Flügelmutter fest.

Bedienungsanleitung

Achtung: Vor der Benutzung dieses Gerätes sollte folgende Schutzausrüstung getragen werden (die gesamte Maschine beinhaltet nicht folgendes Zubehör):

- Schutzbrille.
- Handschuhe.
- Rutschfeste Schuhe.

1. Platzieren Sie den Bagger 30 cm von der Rohröffnung entfernt.
2. Platzieren Sie den Fußschalter an seinem Platz und achten Sie darauf, dass eine Hand immer den flexible Welle.
3. Stellen Sie den Netzschalter auf Position 1.
4. Ziehen Sie die flexible Welle aus der Maschine und platzieren Sie sie vorsichtig in der Rohrleitung.
5. Verriegeln Sie zunächst den Feststellknopf des Teleskopgeräts, bewegen Sie die Vorschubrichtung Hebel der weichen Welle in Richtung F und drücken Sie den Fuß Schalter, um den weichen Schaft in die Rohrleitung zu schicken. (Hinweis: Die durch F angezeigte Richtung Auf der weichen Welle ist automatische Fütterungsvorrichtung für den Austritt aus der weichen Welle, und die Die mit R gekennzeichnete Richtung dient zum Einholen des weichen Schafts)
6. Führen Sie die weiche Welle langsam vor, bis sie die Blockade oder Biegung erreicht.
7. Nachdem die flexible Welle die Biegung erreicht hat, kann sie sich verdrehen oder aufrollen. Bitte nehmen Sie In diesem Fall sollten Sie die folgenden Aktionen ausführen:
 - Ziehen Sie die weiche Welle leicht nach hinten, um die Drehung des vorderen Reinigungskopfes zu ermöglichen.
 - Drücken Sie den weichen Schaft erneut kräftig nach vorne, damit der Reinigungskopf sanft durch die Kurve fahren.
8. Wenn der weiche Schaft die Blockade erreicht, kann er verdreht oder aufgerollt sein. Nach dieser Fall eintritt, ergreifen Sie bitte die folgenden Maßnahmen:
 - Ziehen Sie die weiche Welle leicht zurück, damit sich der vordere Reinigungskopf drehen kann. • Bewegen Sie die flexible Welle nach vorne und ziehen Sie sie bis zur Verstopfung aus. • Wiederholen Sie diesen Vorgang mehrere Male hin und her, bis die Verstopfung vollständig beseitigt ist.(Wenn die Ursache der Verstopfung unbekannt ist, können Sie zunächst mit einem Olivenbohrer Erkunden Sie die Blockade und versuchen Sie, eine Blockade so weit wie möglich herauszubringen Inspektion, um die Ursache der Verstopfung zu ermitteln. Wählen Sie ein geeigneteres Werkzeug, um die Verstopfung zu beseitigen. Bitte beachten Sie, dass der maximale Außendurchmesser des verwendeten Werkzeugs darf nicht größer sein als der Innendurchmesser des Abflussrohrs abzüglich 25 mm.)

Häufig gestellte Fragen

1. Was passiert, wenn der Reinigungskopf durch Schmutz stecken bleibt?
Den Reinigungskopf mit weicher Welle aus der Rohrleitung entfernen, den Schmutz aus die weiche Welle, und erstrecken Sie die weiche Welle dann in die Rohrleitung, um mit der Arbeit fortzufahren.
2. Was ist, wenn sich der weiche Schaft nicht zurückziehen lässt?
Wenn der Reinigungskopf feststeckt, schalten Sie den Netzschalter auf die Position REV. Position, um den Motor umzukehren und den Reinigungskopf aus dem festsitzenden

Position, aber lassen Sie den Motor nicht zu lange in der Position REV bleiben (bis zu 5 10 Sekunden).

3. Was ist nach der Entsperrung zu tun?

Öffnen Sie den Wasserhahn oder spülen Sie die Rückstände mit einem kleinen Schlauch weg. Achten Sie dabei auf die Wasserstand, um sicherzustellen, dass sich die Verstopfung nicht an andere Stellen im Pipeline.

4. Wenn die weiche Welle im Inneren der Trommel verknotet ist, schalten Sie den Strom aus, entfernen Sie die Trommel und den hinteren Flansch, reinigen Sie die weiche Welle und rollen Sie sie anschließend wieder in die Trommel ein.

FCC-Informationen

ACHTUNG: Änderungen oder Modifikationen, die nicht ausdrücklich von der Partei genehmigt wurden Konformitätsverantwortung kann zum Erlöschen der Berechtigung des Benutzers zum Betrieb des Ausrüstung!

Dieses Gerät entspricht Teil 15 der FCC-Bestimmungen. Der Betrieb unterliegt den die folgenden zwei Bedingungen:

- 1) Dieses Produkt kann schädliche Störungen verursachen.
- 2) Dieses Produkt muss alle empfangenen Störungen akzeptieren, einschließlich Störungen, die kann zu unerwünschtem Betrieb führen.

ACHTUNG: Änderungen oder Modifikationen an diesem Produkt, die nicht ausdrücklich von Die für die Einhaltung verantwortliche Partei kann die Berechtigung des Benutzers zum Betrieb des Produkt.

Hinweis: Dieses Produkt wurde getestet und entspricht den Grenzwerten für eine Digitales Gerät der Klasse B gemäß Teil 15 der FCC-Bestimmungen. Diese Grenzwerte sind wurde entwickelt, um einen angemessenen Schutz gegen schädliche Störungen in einem Installation im Wohnbereich.

Dieses Produkt erzeugt, verwendet und kann Hochfrequenzenergie ausstrahlen. nicht gemäß den Anweisungen installiert und verwendet wird, kann dies zu Störungen des Funkverkehrs. Es gibt jedoch keine Garantie dafür, dass Störungen treten bei einer bestimmten Installation nicht auf. Wenn dieses Produkt dennoch Störungen verursacht, schädliche Störungen des Radio- oder Fernsehempfangs, die festgestellt werden können durch Nach dem Aus- und Einschalten des Produkts wird dem Benutzer empfohlen, das Problem zu beheben. Störungen durch eine oder mehrere der folgenden Maßnahmen.

- Empfangsantenne neu ausrichten oder verlegen.
- Vergrößern Sie den Abstand zwischen Produkt und Empfänger.
- Schließen Sie das Produkt an eine Steckdose eines anderen Stromkreises an als den, an den das Empfänger ist angeschlossen.
- Wenden Sie sich an den Händler oder einen erfahrenen Radio-/Fernsehtechniker.

Richtige Entsorgung



Dieses Produkt unterliegt den Bestimmungen der europäischen Richtlinie 2011/92/EG. Das Symbol einer durchgestrichenen Mülltonne bescheinigt, dass das Produkt in der EU einer getrennten Müllentsorgung bedarf. In der Europäischen Union. Dies gilt für das Produkt und alle Zubehörmarken gekennzeichnete Produkte dürfen nicht mit dem Hausmüll entsorgt werden. normalen Hausmüll, sondern müssen zur Wiederverwertung an einer Sammelstelle abgegeben werden elektrische und elektronische Geräte.

Hersteller: Shanghai muxin muyeyouxiangongsi

Adresse: Shuangchenglu 803nong11hao1602A-1609shi, Baoshanqu, Shanghai 200000 CN.

Nach AUS importiert: SIHAO PTY LTD. 1 ROKEVA STREET EASTWOOD NSW 2122 Australien

Importiert in die USA: Sanven Technology Ltd. Suite 250, 9166 Anaheim Place, Rancho Cucamonga, CA 91730



E-CrossStu GmbH
Mainzer Landstr.69, 60329
Frankfurt am Main.



YH CONSULTING LIMITED.
C/O YH Consulting Limited Office 147,
Centurion House, London Road,
Staines-upon-Thames, Surrey, TW18 4AX

VEVOR®

TOUGH TOOLS, HALF PRICE

Technischer Support und E-Garantie-Zertifikat
www.vevor.com/support

VEVOR[®]

TOUGH TOOLS, HALF PRICE

Supporto tecnico e certificato di garanzia elettronica www.vevor.com/support

PULITORE ELETTRICO PER SCARICHI

Continuiamo a impegnarci per fornirvi strumenti a prezzi competitivi.

"Risparmia la metà", "Metà prezzo" o qualsiasi altra espressione simile da noi utilizzata rappresenta solo una stima del risparmio che potresti ottenere acquistando determinati utensili con noi rispetto ai principali marchi principali e non significa necessariamente coprire tutte le categorie di utensili da noi offerti. Ti ricordiamo gentilmente di verificare attentamente quando effettui un ordine con noi se stai effettivamente risparmiando la metà rispetto ai principali marchi principali.

VEVOR[®]

TOUGH TOOLS, HALF PRICE

Scarico elettrico
Pulitore

Modello: RC-9001H

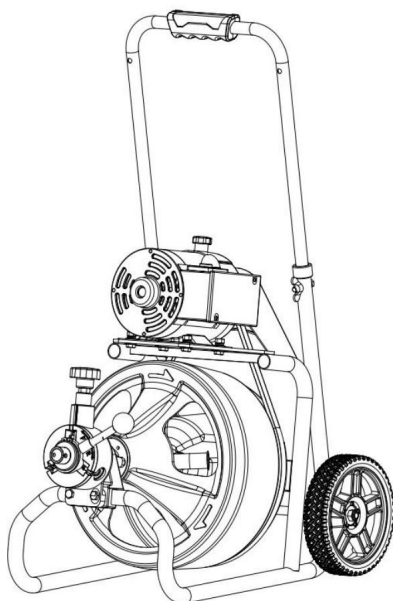



HAI BISOGNO DI AIUTO? CONTATTACI!

Hai domande sul prodotto? Hai bisogno di supporto tecnico? Non esitare a contattarci:

Supporto

**tecnico e certificato di garanzia elettronica [www.vevor.com/
support](http://www.vevor.com/support)**

Questa è l'istruzione originale, si prega di leggere attentamente tutte le istruzioni del manuale prima di utilizzare. VEVOR si riserva una chiara interpretazione del nostro manuale utente. L'aspetto del prodotto sarà soggetto al prodotto ricevuto. Vi preghiamo di perdonarci se non vi informeremo di nuovo se ci sono aggiornamenti tecnologici o software sul nostro prodotto.





	<p>Attenzione: per ridurre il rischio di lesioni, l'utente deve leggere attentamente il manuale di istruzioni.</p>
 	<p>SMALTIMENTO CORRETTO</p> <p>Questo prodotto è soggetto alle disposizioni della Direttiva Europea 2012/19/CE. Il simbolo raffigurante un bidone della spazzatura barrato indica che il prodotto richiede la raccolta differenziata dei rifiuti nell'Unione Europea. Ciò si applica al prodotto e a tutti gli accessori contrassegnati con questo simbolo. I prodotti contrassegnati come tali non possono essere smaltiti con i normali rifiuti domestici, ma devono essere portati in un punto di raccolta per il riciclaggio di dispositivi elettrici ed elettronici</p>

Grazie per aver acquistato i nostri prodotti. Dopo aver aperto la confezione del prodotto, controllare che il prodotto sia in buone condizioni, che gli accessori siano completi e che l'alimentazione possa essere normalmente attivata dopo l'avvio.

Salva questo manuale

Conservare questo manuale per le avvertenze e le precauzioni di sicurezza, le procedure di montaggio, funzionamento, ispezione, manutenzione e pulizia. Scrivere il numero di serie del prodotto sul retro del manuale vicino allo schema di montaggio (o mese e anno di acquisto se il prodotto non ha un numero). Conservare questo manuale e la ricevuta in un luogo sicuro e asciutto per riferimento futuro.

WARNING SYMBOLS AND DEFINITIONS

	<p>This is the safety alert symbol. It is used to alert you to potential personal injury hazards. Obey all safety messages that follow this symbol to avoid possible injury or death.</p>
	<p>Indicates a hazardous situation which, if not avoided, will result in death or serious injury.</p>
	<p>Indicates a hazardous situation which, if not avoided, could result in death or serious injury.</p>
	<p>Indicates a hazardous situation which, if not avoided, could result in minor or moderate injury.</p>
	<p>Addresses practices not related to personal injury.</p>

Istruzioni di sicurezza

Avvertimento!

Si prega di leggere attentamente tutte le precauzioni di sicurezza e le istruzioni di sicurezza. Se queste misure di sicurezza le linee guida non vengono seguite, potrebbe portare a

Causare scosse elettriche, incendi o gravi lesioni personali.

Si prega di conservare correttamente queste precauzioni e istruzioni di sicurezza.

Misure di sicurezza sul posto di lavoro

1) Mantieni il posto di lavoro pulito, ordinato e ben illuminato. Ambienti caotici e bui può facilmente portare a incidenti di sicurezza. Per prevenire il verificarsi di incendi.

2) Non utilizzare utensili elettrici in ambienti pericolosi come quelli infiammabili e liquidi, gas o polveri esplosivi. Gli utensili elettrici possono generare scintille, che può incendiare queste polveri o gas.

3. Quando si utilizza la macchina, tenere il personale non coinvolto (inclusi bambini, astanti, non lavoratori, ecc.) lontano dal luogo di lavoro. Interferenza non correlata può influire sul corretto utilizzo degli strumenti.

Sicurezza elettrica

ÿ Gli utensili con protezione di messa a terra devono essere inseriti in prese conformi con le normative di messa a terra. Non cambiare la spina in nessun momento e non utilizzare qualsiasi altro adattatore. Se sospetti che la presa non abbia la messa a terra protezione, allora dovresti chiedere a un elettricista qualificato di ispezionarlo. Se un elettricista si verifica un guasto, la protezione di messa a terra fornirà una resistenza inferiore, consentendo l' corrente per entrare direttamente nel terreno senza passare attraverso l'operatore loro stessi.

ÿ Evitare il contatto superficiale tra il corpo e oggetti collegati a terra, come il metallo tubi, radiatori, armadi metallici e apparecchiature di refrigerazione. Se il corpo viene a contatto con un oggetto con messa a terra, aumenta il rischio di scosse elettriche. ÿ Non esporre gli utensili elettrici alla pioggia e ad ambienti umidi, poiché ciò può aumentare il rischio di scosse elettriche.

ÿ Non danneggiare il cavo di alimentazione della scheda di cablaggio. Non utilizzare il cavo di alimentazione per trascinare o tirare utensili elettrici. Tenere il cavo di alimentazione lontano da calore, olio, bordi o oggetti in movimento. Le linee elettriche danneggiate o aggrovigliate in altri oggetti possono aumentare il rischio di scosse elettriche.

ÿ Utilizzare un quadro elettrico adatto per lavori all'aperto, come un quadro elettrico contrassegnati con il simbolo "WA" o "W". Ciò può ridurre il verificarsi di scariche elettriche shock.

Precauzioni per la sicurezza personale

1. Quando si utilizzano utensili elettrici, mantenere la mente lucida e prestare attenzione al lavoro mano. Non usare utensili elettrici quando si è stanchi o sotto l'effetto di droghe, alcol o droghe. Se non si presta attenzione durante l'uso, si possono causare incidenti con gravi lesioni.

2. Vestiti in modo appropriato. Non indossare abiti larghi o gioielli. Tieni i tuoi abiti, capelli e guanti lontani dalle parti in movimento. Abiti larghi, gioielli e capelli lunghi sono facilmente impigliabile nelle parti in movimento.

3ÿNon accendere il dispositivo inconsciamente, assicurarsi che l'interruttore sia spento prima di inserirlo nella presa. Quando si trasportano utensili elettrici e accidentalmente toccare l'interruttore con le dita per accenderlo, potrebbe causare incidenti.

4. Tutti gli strumenti di regolazione, come le chiavi inglesi, devono essere puliti prima della macchina inizia. È molto pericoloso che questi utensili rimangano impigliati nelle parti mobili del macchina, che può facilmente causare incidenti con lesioni personali.

5. Mantenere l'equilibrio del corpo e non perderlo durante l'utilizzo della macchina. Ciò ti consentirà di controllare meglio gli strumenti in situazioni impreviste.

6. Utilizzare correttamente i dispositivi di protezione individuale e indossare sempre occhiali di sicurezza. I dispositivi di protezione individuale includono maschere antipolvere, scarpe antinfortunistiche antiscivolo, cuscini o dispositivi di protezione termica. L'uso corretto di questi dispositivi di protezione ridurrà il verificarsi di incidenti con lesioni personali.

Uso e manutenzione degli utensili

1. Non usare eccessivamente gli utensili e completare il lavoro corrispondente secondo le loro scopi. Selezione ragionevole degli strumenti per completare il lavoro in base al loro scopo progettato produrrà il doppio del risultato con la metà dello sforzo ed è sicuro.

2. Se l'interruttore della macchina non funziona correttamente, interrompere l'utilizzo della macchina. Qualsiasi dispositivo il cui interruttore non funzioni è molto pericoloso e deve essere riparato immediatamente.

3. Prima di regolare, sostituire gli accessori o riporre gli utensili, è necessario spegnere l'alimentazione. scollegato prima. Queste misure possono prevenire il rischio di azionamento accidentale utensili.

4. Quando si ripongono gli utensili elettrici, fare attenzione a non consentire a personale non addestrato, in particolare ai bambini, di accedervi. Poiché gli utensili elettrici sono molto pericolosi per il personale addestrato.

5. Mantenere con cura gli utensili per garantire che il bordo tagliente della draga la testa è affilata. Una corretta manutenzione e il mantenimento dei bordi affilati possono ridurre i nodi dei cavi e facilitano il controllo dei cavi.

6. Ispezionare regolarmente l'utensile per verificare se la posizione delle parti mobili è errata, se ci sono danni alle parti o se ci sono altri danni che potrebbero influenzare il normale utilizzo dello strumento. Se c'è, assicurarsi di ripararlo prima dell'uso. Molti incidenti si verificano a causa della manutenzione non corretta degli utensili.

7. Utilizzare solo gli accessori consigliati. Accessori adatti per un utensile potrebbe essere pericoloso per un altro strumento.

servizio

I servizi di manutenzione delle macchine devono essere forniti da personale che abbia superato la valutazione del produttore, altrimenti potrebbe causare incidenti con lesioni. Si prega di seguire rigorosamente le istruzioni nel manuale operativo per utilizzare il macchina e sostituirla secondo gli accessori specificati dal produttore. In caso contrario, potrebbero verificarsi scosse elettriche o incidenti con lesioni.

• Prima di effettuare lavori di manutenzione, tutti i collegamenti elettrici devono essere tagliati spento per evitare incidenti dovuti a scosse elettriche e operazioni di avvio accidentali. Altre precauzioni di sicurezza.

Avvertimento!

Questa sezione contiene importanti informazioni sulla sicurezza di questo strumento.

Prima di utilizzare la draga, leggere attentamente le presenti informazioni di sicurezza.

Altrimenti potrebbe causare

Il verificarsi di scosse elettriche, incendi o incidenti con gravi lesioni personali. Si prega di prestare attenzione a conservare queste istruzioni di sicurezza!

Utilizzo sicuro delle macchine dragatrici.

Utilizzo sicuro delle macchine draganti

1. Si prega di indossare guanti di pelle forniti casualmente e di non utilizzare stracci o cotone. guanti per afferrare il cavo d'acciaio di sblocco, poiché c'è il rischio di rimanere impigliati sbloccare il cavo d'acciaio e causare lesioni.
2. Non utilizzare la macchina quando la copertura protettiva della cinghia è rimossa, poiché c'è il rischio che le dita restino incastrate nella cinghia e nella puleggia e si feriscano.
3. Non impedire la rotazione della testa di dragaggio mentre la macchina è in funzione. Ciò può causare una sollecitazione eccessiva sul cavo d'acciaio, con conseguente torsione, annodamento e persino rottura, con conseguenti incidenti con lesioni più gravi.
4. Utilizzare le mani guantate per azionare il cavo metallico, in modo che le mani possano sentire il movimento della fune metallica, prevenendo così la coppia, i nodi e persino la rottura del cavo metallico ed evitando il verificarsi di incidenti con lesioni.
5. La macchina è a due piedi di distanza dall'ingresso della conduttura. Troppa distanza può provocare torsioni e nodi nei cavi d'acciaio.
6. La macchina è progettata per essere utilizzata da una sola persona e l'operatore può controllare solo l'interruttore a pedale e il cavo d'acciaio. Una volta che la testa di sblocco si ferma rotante, la macchina deve essere fermata per evitare la coppia, l'annodamento e persino rottura del cavo d'acciaio e per evitare il verificarsi di incidenti con lesioni.
7. Non azionare la macchina in retromarcia, a meno che non sia espressamente indicato nel manuale. manuale. La retromarcia può danneggiare facilmente il cavo d'acciaio e viene solitamente utilizzata per spingere la testa di sbloccaggio fuori dall'ostruzione.

8. Non toccare il tamburo in funzione e il tubo guida con le mani. A meno che il la spina è staccata e la macchina si ferma, le mani possono solo raggiungere tamburo. In caso contrario, le mani potrebbero ferirsi a causa delle parti rotanti.

9. Non indossare abiti larghi o collane di gioielli, tieni i capelli e i vestiti lontano dalle parti in movimento. Abiti larghi, collane di gioielli e capelli possono facilmente rimanere impigliati nelle parti in movimento e rappresentare un pericolo.

10. Durante il funzionamento e l'uso della macchina dragante, utilizzare le misure appropriate dispositivi di protezione individuale per la sicurezza. Le fognature solitamente contengono molti elementi nocivi sostanze nocive per la salute umana. Misure di sicurezza personale adeguate l'attrezzatura comprende occhi di sicurezza, guanti e qualsiasi altra attrezzatura di sicurezza come maschere, guanti di gomma, coperte protettive, stivali con punta d'acciaio, ecc.

11. Mantenere l'igiene personale, lavarsi le mani e le altre parti del corpo con acqua calda e sapone. acqua e non mangiare o bere durante i lavori di dragaggio per evitare di inalare sostanze tossiche sostanze.

12. Non utilizzare la macchina in acqua o utilizzarla in acqua, poiché ciò aumenterà il rischio di scosse elettriche.

13. Secondo i requisiti degli standard operativi, pulire le condotte che corrispondono alla capacità di lavoro della macchina. Qualsiasi altra modifica nell'uso del macchina aumenterà il verificarsi di vari incidenti pericolosi.

Elenco degli accessori



Olive style rotary drill



Shovel type cutting drill



C-type cutting drill



Arrow cutting drill



C-2 cutting drill



Toothed cutting drill



Olive style -2 rotary drill



Hook drill

<p>Trapano rotativo in stile oliva</p>	<p>La testina di pulizia più comunemente utilizzata è adatta per tubi e tubi di scarico con curve strette o multiple. Perforazione o perforazione di ostacoli causati da tessuti, carta, materiali in fibra, macchie di olio da cucina, ecc.</p>
<p>Trapano da taglio a pala</p>	<p>Adatto per rimuovere macchie e residui di olio dalle pareti dei tubi</p>
<p>Punta da taglio tipo C</p>	<p>Utilizzato per tagliare e rimuovere ostacoli duri o rimuovere depositi di fango</p>
<p>Trapano per taglio frecce</p>	<p>Utilizzato per pulire ostruzioni come radici di alberi, rami, detriti o petrolio nelle condutture</p>
<p>Punta da taglio C-2</p>	<p>Utilizzato per tagliare e rimuovere ostacoli duri o rimuovere depositi di fango</p>
<p>Punta da taglio dentata</p>	<p>Utilizzato per pulire ostruzioni come radici di alberi, rami, detriti o petrolio nelle condutture</p>
<p>Trapano rotante Olive Style -2</p>	<p>La testina di pulizia più comunemente utilizzata è adatta per tubi e tubi di scarico con curve strette o multiple. Perforazione o perforazione di ostacoli causati da tessuti, carta, materiali in fibra, macchie di olio da cucina, ecc.</p>
<p>Trapano a gancio</p>	<p>Perforazione o perforazione di ostacoli causati da tessuti, carta, materiali in fibra, ecc.</p>

Ambito di applicazione della pipeline

Cancella il diametro di la primavera	Trapano rotativo in stile oliva	Pala tipo trapano da taglio	Punta da taglio tipo C	Freccia trapano da taglio	Valore massimo di coppia della molla di sbloccaggio
9,5 MM	50-100 MM	50-100 MM	50-100MM	100-200 MM	8N/M
12,7 MM	50-100MM	50-100MM	50-100MM	100-200MM	10N/M
	C-2 trapano da taglio	Dentato trapano da taglio	Oliva stile -2 trapano rotativo	Gancio trapano	
9,5 MM	50-100 MM	50-100 MM	50-100 MM	50-100 MM	8N/M
12,7 MM	50-100 MM	50-100 MM	50-100 MM	50-100 MM	10N/M

Prestazioni del prodotto

	America del Nord	Europa
Modello	Modello RC-9001H	
Voltaggio	120V~60Hz	220-240V~50/60Hz
Velocità	1800 giri/min	1500 giri/min
Lunghezza della corda	50/75/100 piedi	
Diametro esterno della corda	3/8 pollici	
Metodo di output	Modalità automatica	

Diagramma

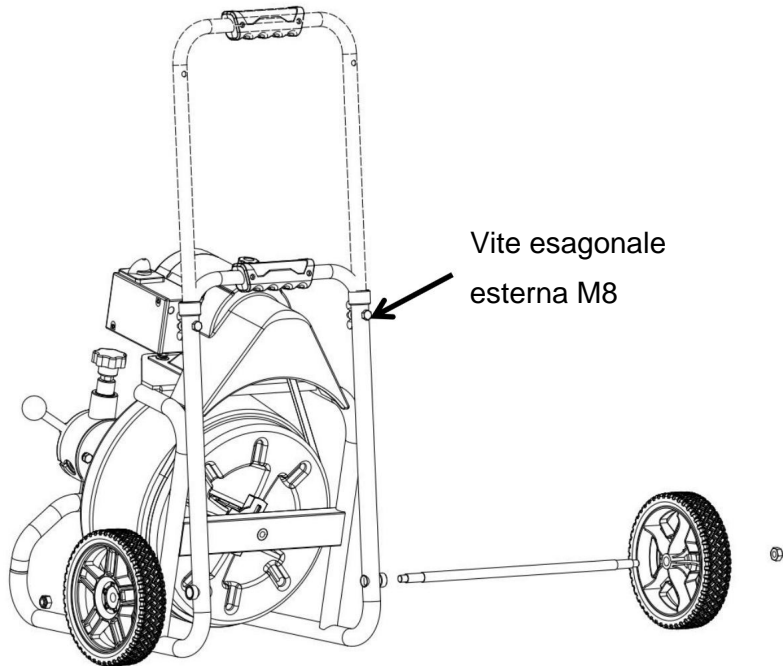

Fasi di montaggio

1. Installare l'asse nel foro dell'asse del telaio, installare le ruote da 8 pollici su entrambi i lati e serrarle con i dadi di bloccaggio M8.

2. Svitare il dado a farfalla M8 e la vite esagonale esterna M8, tirare su il tubo della maniglia, allineare la posizione del foro e reinstallare la vite. Serrare il dado a farfalla.

Istruzioni per l'uso

Attenzione: prima di utilizzare questo dispositivo, è necessario indossare i seguenti dispositivi di protezione (l'intera macchina non include i seguenti accessori):

• Occhiali protettivi.

• Guanti.

• Scarpe antiscivolo.

1. Posizionare la draga a 30 cm di distanza dall'apertura del tubo.
2. Posizionare l'interruttore a pedale in posizione, assicurandosi che una mano afferri sempre l'interruttore a pedale. albero flessibile.
3. Portare l'interruttore di alimentazione in posizione 1.
4. Estrarre l'albero flessibile dalla macchina e posizionarlo con attenzione nella tubazione.
5. Innanzitutto, bloccare la manopola di bloccaggio del dispositivo telescopico, spostare la direzione di avanzamento leva dell'albero morbido verso la direzione indicata da F e premere il piede interruttore per inviare l'albero morbido nella condotta. (Nota: la direzione indicata da F sull'albero morbido il dispositivo di alimentazione automatica serve per uscire dall'albero morbido e il la direzione indicata da R è per il recupero dell'albero morbido)
6. Far avanzare lentamente l'albero morbido fino a raggiungere l'ostruzione o la curva.
7. Dopo che l'albero flessibile raggiunge la curva, potrebbe attorcigliarsi o arrotolarsi. Si prega di prendere le seguenti azioni quando ciò accade:
 - ÿ Tirare leggermente indietro l'albero morbido per consentire alla testina di pulizia anteriore di ruotare.
 - ÿ Spingere nuovamente in avanti con forza l'albero morbido per consentire alla testina di pulizia di superare dolcemente la curva.
8. Quando l'albero morbido raggiunge il blocco, potrebbe essere attorcigliato o arrotolato. Dopo si verifica questa situazione, si prega di adottare le seguenti misure:
 - ÿ Tirare leggermente indietro l'albero morbido per consentire alla testina di pulizia anteriore di ruotare. ÿ
 - Spostare in avanti l'albero flessibile ed estenderlo fino all'ostruzione. ÿ Ripetere avanti e indietro più volte fino a quando l'ostruzione non sarà completamente eliminata.(Se la causa dell'ostruzione è sconosciuta, puoi prima utilizzare un trapano a spirale olivastra per esplorare il blocco e cercare di far emergere il blocco il più possibile per ispezione per determinare la causa del blocco. Scegli uno strumento più adatto per rimuovere l'ostruzione. Si prega di notare che il diametro esterno massimo dell'utensile utilizzato non può essere maggiore del diametro interno del tubo di drenaggio meno la dimensione di 25 MM.)

Domande frequenti

1. Cosa succede se la testina di pulizia rimane bloccata dai detriti?

Rimuovere la testina di pulizia dell'albero morbido dalla tubazione, rimuovere i detriti da l'albero morbido, quindi estenderlo nella condotta per continuare a lavorare.

2. Cosa succede se l'albero morbido non può essere tirato indietro?

Se la testina di pulizia è bloccata, girare l'interruttore di alimentazione su REV

posizione per invertire la direzione del motore e liberare la testina di pulizia dal punto incastrato

posizione, ma non lasciare il motore in posizione REV per troppo tempo (fino a 5 secondi).

3. Cosa bisogna fare dopo lo sblocco?

Aprire il rubinetto o sciacquare i detriti con un piccolo tubo, prestando attenzione al livello dell'acqua per garantire che il blocco non si sposti in altre posizioni nella condotta.

4. Se l'albero morbido all'interno del tamburo è annodato, spegnere l'alimentazione, rimuovere il tamburo e la flangia posteriore, pulire l'albero morbido e poi riavvolgerlo nel tamburo.

Informazioni FCC

ATTENZIONE: Cambiamenti o modifiche non espressamente approvati dalla parte responsabile della conformità potrebbe invalidare l'autorità dell'utente di utilizzare il attrezzatura!

Questo dispositivo è conforme alla Parte 15 delle Norme FCC. Il funzionamento è soggetto a seguendo due condizioni:

- 1) Questo prodotto può causare interferenze dannose.
- 2) Questo prodotto deve accettare qualsiasi interferenza ricevuta, comprese le interferenze che potrebbe causare un funzionamento indesiderato.

ATTENZIONE: Cambiamenti o modifiche a questo prodotto non espressamente approvati da la parte responsabile della conformità potrebbe annullare l'autorità dell'utente di utilizzare il prodotto.

Nota: questo prodotto è stato testato e ritenuto conforme ai limiti per un Dispositivo digitale di classe B ai sensi della Parte 15 delle Norme FCC. Questi limiti sono progettato per fornire una protezione ragionevole contro interferenze dannose in un installazione residenziale.

Questo prodotto genera, utilizza e può irradiare energia a radiofrequenza e, se non installato e utilizzato in conformità alle istruzioni, può causare danni interferenza alle comunicazioni radio. Tuttavia, non vi è alcuna garanzia che interferenze non si verificheranno in una particolare installazione. Se questo prodotto causa interferenze dannose alla ricezione radiofonica o televisiva, che possono essere determinate da spegnendo e riaccendendo il prodotto, si incoraggia l'utente a provare a correggere l'interferenza mediante una o più delle seguenti misure.

- Riorientare o riposizionare l'antenna ricevente.
- Aumentare la distanza tra il prodotto e il ricevitore.
- Collegare il prodotto a una presa di corrente su un circuito diverso da quello a cui è collegato il il ricevitore è collegato.
- Per assistenza, consultare il rivenditore o un tecnico radio/TV esperto.

Smaltimento corretto



Questo prodotto è soggetto alle disposizioni della Direttiva europea 2012/19/UE. Il simbolo raffigurante un bidone della spazzatura barrato attraverso l'indicatore indica che il prodotto richiede una raccolta differenziata dei rifiuti nell'Unione Europea.

Unione Europea. Ciò si applica al prodotto e a tutti gli accessori contrassegnati contrassegnati con questo simbolo. I prodotti contrassegnati come tali non possono essere smaltiti con normali rifiuti domestici, ma devono essere portati in un punto di raccolta per il riciclaggio dispositivi elettrici ed elettronici.

Produttore: Shanghaimuxinmuyeyouxiangongsi

Indirizzo: Shuangchenglu 803nong11hao1602A-1609shi, baoshanqu, shanghai 200000 NC.

Importato in AUS: SIHAO PTY LTD. 1 ROKEVA STREETEASTWOOD NSW 2122 Australia

Importato negli USA: Sanven Technology Ltd. Suite 250, 9166 Anaheim Place, Rancho Cucamonga, CA 91730

Rappresentante della CE	
-------------------------	--

E-CrossStu GmbH
Magonza Landstr.69, 60329
Francoforte sul Meno.

RAPPRESENTANZA DEL REGNO UNITO	
--------------------------------	--

CONSULENZA YH LIMITATA.
C/O YH Consulting Limited Ufficio 147, Centurion
House, London Road, Staines-upon-Thames,
Surrey, TW18 4AX

VEVOR®

TOUGH TOOLS, HALF PRICE

Supporto tecnico e certificato di garanzia
elettronica www.vevor.com/support

VEVOR®

TOUGH TOOLS, HALF PRICE

Soporte técnico y certificado de garantía electrónica www.vevor.com/support

LIMPIADOR DE DESAGÜES ELÉCTRICO

Seguimos comprometidos a brindarle herramientas a precios competitivos.

"Ahorre la mitad", "mitad de precio" o cualquier otra expresión similar que utilicemos solo representa una estimación del ahorro que podría obtener al comprar ciertas herramientas con nosotros en comparación con las principales marcas y no necesariamente significa que cubra todas las categorías de herramientas que ofrecemos. Le recordamos que verifique cuidadosamente cuando realice un pedido con nosotros si realmente está ahorrando la mitad en comparación con las principales marcas.

VEVOR®

TOUGH TOOLS, HALF PRICE

Desagüe eléctrico
Limpiador

Modelo: RC-9001H

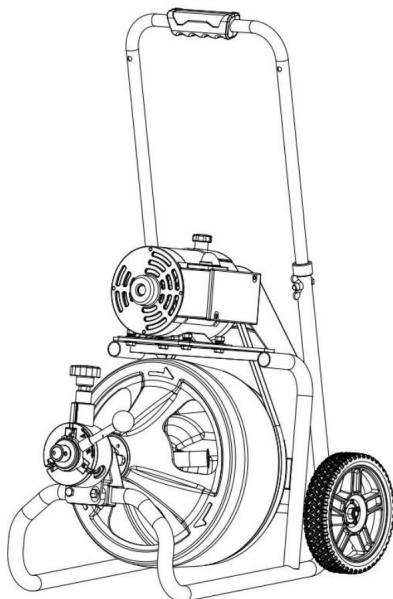



¿NECESITA AYUDA? ¡CONTÁCTENOS!

¿Tiene preguntas sobre el producto? ¿Necesita asistencia técnica? No dude en ponerse en contacto con

nosotros: Asistencia técnica y certificado de garantía electrónica

www.vevor.com/support

Estas son las instrucciones originales, lea atentamente todas las instrucciones del manual antes de utilizar el producto. VEVOR se reserva una interpretación clara de nuestro manual de usuario. La apariencia del producto estará sujeta al producto que recibió. Perdónenos por no informarle nuevamente si hay actualizaciones de tecnología o software en nuestro producto.





	<p>Advertencia: Para reducir el riesgo de lesiones, el usuario debe leer atentamente el manual de instrucciones.</p>
 	<p>ELIMINACIÓN CORRECTA</p> <p>Este producto está sujeto a la Directiva Europea 2012/19/CE. El símbolo que muestra un contenedor de basura tachado indica que el producto requiere una recogida selectiva de residuos en la Unión Europea. Esto se aplica al producto y a todos los accesorios marcados con este símbolo. Los productos marcados como tales no pueden desecharse con los residuos domésticos normales, sino que deben llevarse a un punto de recogida para reciclar dispositivos eléctricos y electrónicos.</p>

Gracias por comprar nuestros productos. Después de abrir el embalaje del producto, verifique que esté en buenas condiciones, que los accesorios estén completos y que se pueda encender con normalidad después del arranque.

Guarde este manual

Conserve este manual para conocer las advertencias y precauciones de seguridad, el montaje, el funcionamiento, la inspección, el mantenimiento y los procedimientos de limpieza. Escriba el número de serie del producto en la parte posterior del manual, cerca del diagrama de montaje (o el mes y el año de compra si el producto no tiene número). Conserve este manual y el recibo en un lugar seguro y seco para futuras referencias.

WARNING SYMBOLS AND DEFINITIONS

	<p>This is the safety alert symbol. It is used to alert you to potential personal injury hazards. Obey all safety messages that follow this symbol to avoid possible injury or death.</p>
	<p>Indicates a hazardous situation which, if not avoided, will result in death or serious injury.</p>
	<p>Indicates a hazardous situation which, if not avoided, could result in death or serious injury.</p>
	<p>Indicates a hazardous situation which, if not avoided, could result in minor or moderate injury.</p>
	<p>Addresses practices not related to personal injury.</p>

Instrucciones de seguridad

¡Advertencia!

Lea atentamente todas las precauciones e instrucciones de seguridad. Si estas precauciones de seguridad no se cumplen,

Si no se siguen las pautas, puede ocurrir que

Provocar descarga eléctrica, incendio o lesiones personales graves.

Conserve adecuadamente estas precauciones e instrucciones de seguridad.

Precauciones de seguridad en el lugar de trabajo

1. Mantenga el lugar de trabajo limpio, ordenado y bien iluminado. Los entornos caóticos y oscuros

Puede provocar fácilmente accidentes de seguridad. Para evitar la ocurrencia de incendios.

2. No utilice herramientas eléctricas en entornos peligrosos como materiales inflamables.

y líquidos, gases o polvos explosivos. Las herramientas eléctricas pueden generar chispas, que

Puede encender estos polvos o gases.

3. Al operar la máquina, mantenga al personal ajeno (incluidos niños, transeúntes, personas que no sean trabajadores,

etc.) alejado del lugar de trabajo. Interferencia ajena

Puede afectar el uso correcto de las herramientas.

Seguridad eléctrica

Las herramientas con protección de puesta a tierra deben insertarse en enchufes que cumplan con normativa de puesta a tierra. No cambie el enchufe en ningún momento y no utilice cualquier otro adaptador. Si sospecha que el enchufe no tiene toma de tierra protección, entonces debe pedirle a un electricista calificado que lo inspeccione. Si un electricista Si ocurre una falla, la protección de conexión a tierra proporcionará una resistencia menor, lo que permitirá La corriente entra directamente al suelo sin pasar por el operador. ellos mismos.

Evite el contacto superficial entre el cuerpo y objetos conectados a tierra, como metales tuberías, radiadores, armarios metálicos y equipos de refrigeración. Si la carrocería se en contacto con un objeto conectado a tierra, aumenta el riesgo de descarga eléctrica. No esponga las herramientas eléctricas a la lluvia ni a ambientes húmedos, ya que esto puede aumenta el riesgo de descarga eléctrica.

No dañe el cable de alimentación de la placa de cableado. No utilice el cable de alimentación Para arrastrar o tirar de herramientas eléctricas. Mantenga el cable de alimentación alejado del calor, aceite, objetos afilados. bordes u objetos en movimiento. Cables eléctricos dañados o enredados en otros objetos pueden aumenta el riesgo de descarga eléctrica.

Utilice un tablero de cableado adecuado para trabajos al aire libre, como un tablero de cableado marcados con el símbolo "WA" o "W". Esto puede reducir la aparición de descargas eléctricas. choques.

Precauciones de seguridad personal

1. Al utilizar herramientas eléctricas, mantenga la mente despejada y preste atención al trabajo en cuestión. No utilice herramientas eléctricas si está cansado o bajo los efectos de drogas, alcohol o estupefacientes. Si no tiene cuidado durante el uso, puede provocar accidentes con lesiones graves.
2. Vístase correctamente. No use ropa suelta ni joyas. Mantenga su ropa, cabello y guantes alejados de las piezas móviles. La ropa suelta, las joyas y el cabello largo son se enreda fácilmente en partes móviles.
3. No encienda el dispositivo inconscientemente, asegúrese de que el interruptor esté apagado. antes de insertarlo en el enchufe. Cuando lleve herramientas eléctricas y accidentalmente Toque el interruptor con los dedos para encenderlo, puede provocar accidentes de seguridad.
4. Todas las herramientas de ajuste, como las llaves, deben limpiarse antes de utilizar la máquina. arranca. Es muy peligroso que estas herramientas queden atrapadas en las partes móviles de la máquina, que puede causar fácilmente accidentes con lesiones personales.
5. Mantenga el equilibrio corporal y no pierda el equilibrio mientras opera la máquina. Esto le permitirá controlar mejor las herramientas en situaciones inesperadas.

6. Utilice correctamente el equipo de protección personal y utilice siempre gafas de seguridad. El equipo de protección personal incluye máscaras antipolvo, zapatos de seguridad antideslizantes, cojines o dispositivos de protección térmica. Uso adecuado de estos equipos de protección Reducirá la ocurrencia de accidentes con lesiones personales.

Uso y mantenimiento de herramientas

1. No utilice excesivamente las herramientas y complete el trabajo correspondiente de acuerdo con sus Propósito. Selección razonable de herramientas para completar el trabajo de acuerdo con sus El propósito diseñado dará como resultado el doble de resultado con la mitad del esfuerzo y es seguro.
2. Si el interruptor de la máquina no funciona correctamente, deje de utilizar la máquina. Cualquier dispositivo cuyo interruptor no pueda funcionar es muy peligroso y debe ser reparado. inmediatamente.
3. Antes de ajustar, reemplazar accesorios o almacenar herramientas, se debe desconectar la alimentación. Desconectar primero. Estas medidas pueden evitar el riesgo de accionar accidentalmente herramientas.
4. Al almacenar herramientas eléctricas, tenga cuidado de no dejar que personas ajenas, especialmente niños, tengan acceso a ellas. Debido a que las herramientas eléctricas son muy Peligroso para personal capacitado.
5. Mantenga las herramientas con cuidado para garantizar que el borde cortante de la draga La cabeza está afilada. El mantenimiento adecuado y el mantenimiento de los bordes afilados pueden reducir Nudos de cables y facilitan el control de los cables.
6. Inspeccione periódicamente la herramienta para ver si la posición de las partes móviles es incorrecta. si hay algún daño en las piezas, o si hay cualquier otro daño que pueda afectar El uso normal de la herramienta. Si lo hay, asegúrese de repararlo antes de usarla. Muchos accidentes ocurren debido al mantenimiento inadecuado de las herramientas.
7. Utilice únicamente los accesorios recomendados. Accesorios adecuados para una herramienta Puede ser peligroso para otra herramienta.

servicio

Los servicios de mantenimiento de la máquina deben ser prestados por personal que tenga pasó la evaluación del fabricante, de lo contrario podría provocar accidentes con lesiones. Siga estrictamente las instrucciones del manual de funcionamiento para utilizar el máquina y sustitúyala de acuerdo con los accesorios especificados por el fabricante. De lo contrario, podría provocar descargas eléctricas o accidentes con lesiones.

Antes de realizar trabajos de mantenimiento, se deben cortar todas las conexiones eléctricas. Apagado para evitar accidentes por descarga eléctrica y arranques accidentales. Otros Precauciones de seguridad.

¡Advertencia!

Esta sección contiene información de seguridad importante para esta herramienta.

Antes de utilizar la máquina dragadora, lea atentamente esta información de seguridad.

De lo contrario, podría causar

La ocurrencia de descargas eléctricas, incendios o accidentes con lesiones personales graves.

¡Presta atención a guardar estas instrucciones de seguridad!

Uso seguro de máquinas dragadoras.

Uso seguro de máquinas dragadoras

1. Utilice guantes de cuero proporcionados al azar y no utilice trapos ni algodón.

guantes para sujetar el cable de acero de desbloqueo, ya que existe el riesgo de quedar atrapado por el desbloqueando el cable de acero y causando lesiones.

2. No opere la máquina cuando la cubierta protectora de la correa esté quitada, ya que Existe el riesgo de que los dedos queden atrapados en la correa y la polea y resulten heridos.

3. No evite que el cabezal de dragado gire mientras la máquina esté en funcionamiento. Esto puede provocar una tensión excesiva en el cable de acero, lo que da como resultado torsión, nudos e incluso roturas, lo que da lugar a accidentes con lesiones más graves.

4. Utilice guantes para operar el cable de acero, de modo que las manos puedan sentir el movimiento del cable de acero, evitando así torsión, nudos e incluso roturas del cable de acero, y evitando la ocurrencia de accidentes con lesiones.

5. La máquina está a dos pies de la entrada de la tubería. Una distancia demasiado grande puede Provocar que los cables de acero se retuerzan y formen nudos.

6. La máquina está diseñada para ser operada por una sola persona y el operador Puede controlar el pedal y el cable de acero solo. Una vez que el cabezal de desbloqueo se detiene Al girar, la máquina debe detenerse para evitar la torsión, los nudos e incluso rotura del cable de acero, y evitar la ocurrencia de accidentes con lesiones.

7. No opere la máquina en reversa a menos que se indique específicamente en las instrucciones. manual. La marcha atrás puede dañar fácilmente el cable de acero y generalmente se utiliza para empujar el cabezal de desbloqueo fuera del bloqueo.

8. No toque el tambor de funcionamiento ni el tubo guía con las manos. A menos que el El enchufe se desenchufa y la máquina se detiene, las manos solo pueden alcanzar el tambor. De lo contrario, las piezas giratorias podrían lastimarse las manos.

9. No use ropa suelta ni collares de joyas, mantenga su cabello y ropa lejos de las piezas móviles. La ropa suelta, las joyas, los collares y el cabello pueden quedar atrapado en piezas móviles y representar un peligro.

10. Al operar y utilizar la máquina dragadora, utilice herramientas adecuadas.

Equipo de protección personal. Las alcantarillas suelen contener muchos contaminantes nocivos. sustancias que son nocivas para la salud humana. Medidas de seguridad personal adecuadas El equipo incluye ojos de seguridad, guantes y cualquier otro equipo de seguridad como mascarillas, guantes de goma, mantas protectoras, botas con puntera de acero, etc.

11. Mantenga la higiene personal, lávese las manos y otras partes del cuerpo con agua caliente y jabón. agua y no comer ni beber durante los trabajos de dragado para evitar inhalar sustancias tóxicas. sustancias

12. No opere la máquina en el agua ni la use en el agua, ya que esto aumentará el riesgo de descarga eléctrica.

13. De acuerdo con los requisitos de las normas de operación, limpie las tuberías. que coincidan con la capacidad de trabajo de la máquina. Cualquier otro cambio en el uso de la La máquina aumentará la ocurrencia de diversos accidentes peligrosos.

Lista de accesorios



Olive style rotary drill



Shovel type cutting drill



C-type cutting drill



Arrow cutting drill



C-2 cutting drill



Toothed cutting drill



Olive style -2 rotary drill



Hook drill

Taladro rotatorio tipo oliva	El cabezal de limpieza más utilizado es adecuado para tuberías y desagües con curvas estrechas o múltiples. Perforación o perforación de obstáculos causados por textiles, papel, materiales de fibra, manchas de aceite de cocina, etc.
Taladro de corte tipo pala	Adecuado para eliminar manchas de aceite y residuos en las paredes de las tuberías.
Taladro de corte tipo C	Se utiliza para cortar y eliminar obstáculos duros o eliminar depósitos de lodo.
Taladro de corte de flecha	Se utiliza para limpiar bloqueos como raíces de árboles, ramas, escombros o petróleo en tuberías.
Taladro de corte C-2	Se utiliza para cortar y eliminar obstáculos duros o eliminar depósitos de lodo.
Broca de corte dentada	Se utiliza para limpiar bloqueos como raíces de árboles, ramas, escombros o petróleo en tuberías.
Taladro rotatorio tipo oliva -2	El cabezal de limpieza más utilizado es adecuado para tuberías y desagües con curvas estrechas o múltiples. Perforación o perforación de obstáculos causados por textiles, papel, materiales de fibra, manchas de aceite de cocina, etc.
Taladro de gancho	Perforación o perforación a través de obstáculos causados por textiles, papel, materiales de fibra, etc.

Ámbito de aplicación de las tuberías

Limpiar el diámetro de La primavera	Taladro rotatorio tipo oliva	Pala tipo taladro de corte	Taladro de corte tipo C	Flecha taladro de corte	Valor máximo del par del resorte de desbloqueo
9,5 mm	50-100 M.M.	50-100 M.M.	50-100MM	100-200 M.M.	8 N/M
12,7 mm	50-100MM	50-100MM	50-100MM	100-200MM	10 N/M
	C-2 taladro de corte	Dentado taladro de corte	Aceituna Taladro rotatorio estilo 2	Gancho perforar	
9,5 mm	50-100 M.M.	50-100 M.M.	50-100 M.M.	50-100 M.M.	8 N/M
12,7 mm	50-100 M.M.	50-100 M.M.	50-100 M.M.	50-100 M.M.	10 N/M

Rendimiento del producto

	América del norte	Europa
Modelo	RC-9001H	
Voltaje	120 V ~ 60 Hz	220-240 V ~ 50/60 Hz
Velocidad	1800 RPM	1500 RPM
Longitud de la cuerda	50/75/100 PIES	
Diámetro exterior de la cuerda	3/8 pulg.	
Método de salida	Modo automático	

Diagrama

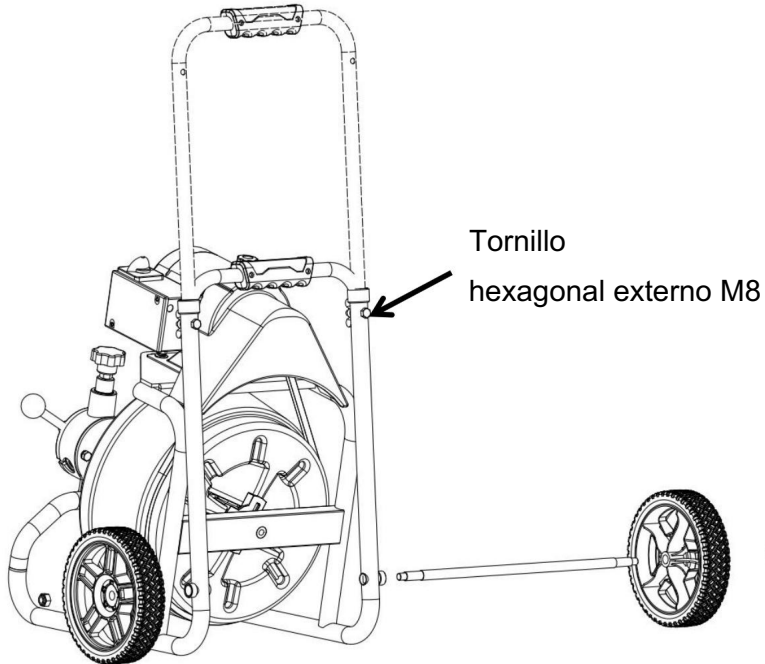

Pasos de montaje

1. Instale el eje en el orificio del eje del marco, instale ruedas de 8 pulgadas en ambos lados y apriételas con tuercas de seguridad M8.
2. Desatornille la tuerca de mariposa M8 y el tornillo hexagonal exterior M8, levante el tubo del mango, alinee la posición del orificio y vuelva a colocar el tornillo. Apriete la tuerca de mariposa.

Instrucciones de funcionamiento

Atención: Antes de utilizar este dispositivo, se debe utilizar el siguiente equipo de protección (la máquina completa no incluye los siguientes accesorios):

Gafas protectoras.

Guantes.

Zapatos antideslizantes.

1. Coloque la draga a 1 pie de distancia de la abertura de la tubería.
2. Coloque el pedal en su lugar, asegurándose de que una mano siempre sujete el pedal. eje flexible.
3. Gire el interruptor de encendido a la posición 1.
4. Extraiga el eje flexible de la máquina y colóquelo con cuidado en la tubería.
5. En primer lugar, bloquee la perilla de bloqueo del dispositivo telescópico y mueva la dirección de alimentación. palanca del eje blando hacia la dirección indicada por F, y presione el pie interruptor para enviar el eje blando a la tubería. (Nota: La dirección indicada por F En el eje blando, el dispositivo de alimentación automática sirve para hacer salir el eje blando y el La dirección indicada por R es para recuperar el eje blando)
6. Alimente lentamente el eje blando hasta que llegue al bloqueo o curva.
7. Una vez que el eje flexible llega a la curva, puede torcerse o enrollarse. las siguientes acciones cuando esto sucede:

Tire el eje blando ligeramente hacia atrás para permitir que el cabezal de limpieza frontal gire.

Empuje el eje blando hacia adelante con fuerza nuevamente para permitir que el cabezal de limpieza pasar suavemente a través de la curva.

8. Cuando el eje blando llega al bloqueo, puede torcerse o enrollarse.

Si ocurre esta situación, tome las siguientes acciones:

Tire el eje blando ligeramente hacia atrás para permitir que el cabezal de limpieza frontal gire.

Mueva el eje flexible hacia adelante y extiéndalo hasta la obstrucción. Repita esto

hacia adelante y hacia atrás varias veces hasta que la obstrucción se elimine por completo.

(Si se desconoce la causa del bloqueo, primero puede utilizar un taladro espiral de oliva para

Explora el bloqueo e intenta sacarlo lo más que puedas.

Inspección para determinar la causa del bloqueo. Elija una herramienta más adecuada para

Limpie la obstrucción. Tenga en cuenta que el diámetro exterior máximo de la herramienta utilizada

(No puede ser mayor que el diámetro interior del tubo de drenaje menos el tamaño de 25 mm).

Preguntas frecuentes

1. ¿Qué pasa si el cabezal de limpieza se atasca debido a residuos?

Retire el cabezal de limpieza del eje blando de la tubería, elimine los residuos de el eje blando y luego extiéndalo dentro de la tubería para continuar trabajando.

2. ¿Qué pasa si no se puede retirar el eje blando?

En ese caso, cuando el cabezal de limpieza esté atascado, gire el interruptor de encendido a la posición REV.

Posición para invertir el motor y liberar el cabezal de limpieza del atascamiento.

posición, pero no deje que el motor permanezca en la posición REV durante demasiado tiempo (hasta 5

artículos de segunda clase).

3. ¿Qué se debe hacer después del desbloqueo?

Abra el grifo o enjuague los residuos con un tubo pequeño, prestando atención a la nivel del agua para garantizar que el bloqueo no se mueva a otras posiciones en el tubería.

4. Si el eje blando dentro del tambor está anudado, apague la máquina y retire el tambor. y la brida trasera, limpie el eje blando y luego vuelva a enrollarlo en el tambor.

Información de la FCC

PRECAUCIÓN: Los cambios o modificaciones no aprobados expresamente por la parte responsable del cumplimiento podría anular la autoridad del usuario para operar el equipo!

Este dispositivo cumple con la Parte 15 de las Normas de la FCC. Su funcionamiento está sujeto a las siguientes dos condiciones:

- 1) Este producto puede causar interferencias dañinas.
- 2) Este producto debe aceptar cualquier interferencia recibida, incluida la interferencia que Puede provocar un funcionamiento no deseado.

ADVERTENCIA: Los cambios o modificaciones a este producto no aprobados expresamente por La parte responsable del cumplimiento podría anular la autoridad del usuario para operar el producto.

Nota: Este producto ha sido probado y se ha determinado que cumple con los límites para un Dispositivo digital de clase B de conformidad con la Parte 15 de las Normas de la FCC. Estos límites son diseñado para proporcionar una protección razonable contra interferencias perjudiciales en un Instalación residencial.

Este producto genera, utiliza y puede irradiar energía de radiofrecuencia y, si no instalado y utilizado de acuerdo con las instrucciones, puede causar daños interferencias en las comunicaciones por radio. Sin embargo, no hay garantía de que No se producirán interferencias en una instalación en particular. Si este producto causa interferencia perjudicial a la recepción de radio o televisión, que puede determinarse mediante Al apagar y encender el producto, se recomienda al usuario que intente corregir el problema. interferencia mediante una o más de las siguientes medidas.

- Reorientar o reubicar la antena receptora.
- Aumentar la distancia entre el producto y el receptor.
- Conecte el producto a una toma de corriente de un circuito diferente de aquel al que está conectado. El receptor está conectado.
- Consulte al distribuidor o a un técnico de radio/TV experimentado para obtener ayuda.

Eliminación correcta



Este producto está sujeto a las disposiciones de la Directiva europea 2012/19/UE. El símbolo que muestra un contenedor de basura con ruedas tachado indica

Indica que el producto requiere recogida selectiva de residuos en la UE.

Unión Europea. Esto se aplica a la marca del producto y todos los accesorios.

marcados con este símbolo. Los productos marcados como tales no pueden desecharse con Residuos domésticos normales, pero deben llevarse a un punto de recogida para su reciclaje. Dispositivos eléctricos y electrónicos.

Fabricante: Shanghaimuxinmuyeyouxiangongsi

Dirección: Shuangchenglu 803nong11hao1602A-1609shi, baoshanqu, shanghai 200000 MN.

Importado a Australia: SIHAO PTY LTD. 1 ROKEVA STREETEASTWOOD NSW 2122 Australia

Importado a EE. UU.: Sanven Technology Ltd. Suite 250, 9166 Anaheim Place, Rancho Cucamonga, CA 91730

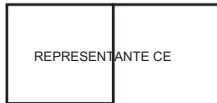

E-CrossStu GmbH
Mainzer Landstraße 69, 60329
Fráncfort del Meno.

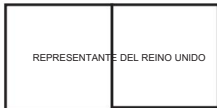

YH CONSULTING LIMITADA.
C/O YH Consulting Limited Oficina 147, Centurion
House, London Road, Staines-upon-
Thames, Surrey, TW18 4AX

VEVOR[®]

TOUGH TOOLS, HALF PRICE

Soporte técnico y certificado de garantía
electrónica www.vevor.com/support

VEVOR®

TOUGH TOOLS, HALF PRICE

Wsparcie techniczne i certyfikat gwarancji elektronicznej www.vevor.com/support

ELEKTRYCZNY ODKURZACZ DO ODPŁYWÓW

Nadal staramy się oferować Państwu narzędzia w konkurencyjnych cenach. „Oszczędź do połowy”, „Połowa ceny” lub inne podobne wyrażenia używane przez nas stanowią jedynie szacunkowe oszczędności, jakie możesz uzyskać, kupując u nas określone narzędzia w porównaniu z głównymi markami i niekoniecznie oznaczają one objęcie cię wszystkich kategorii oferowanych przez nas narzędzi. Uprzejmie przypominamy, aby przy składaniu zamówienia dokładnie sprawdzić, czy faktycznie oszczędzisz połowę w porównaniu z najlepszymi markami

VEVOR®

TOUGH TOOLS, HALF PRICE

Odpyw elektryczny
Odkurzacz

Model: RC-9001H

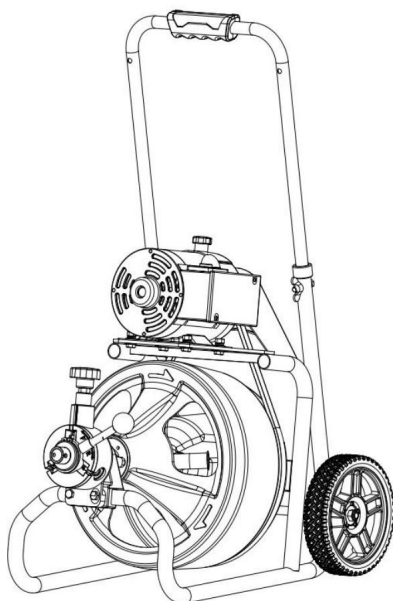



POTRZEBUJESZ POMOCY? SKONTAKTUJ SIĘ Z NAMI!

Masz pytania dotyczące produktu? Potrzebujesz wsparcia technicznego? Skontaktuj się z nami: Wsparcie

techniczne i certyfikat E-Gwarancji www.vevor.com/support

To jest oryginalna instrukcja, przed użyciem należy uważnie przeczytać wszystkie instrukcje. VEVOR zastrzega sobie jasną interpretację naszej instrukcji obsługi. Wygląd produktu będzie zależał od produktu, który otrzymałeś. Prosimy o wybaczenie, że nie poinformujemy Cię ponownie, jeśli w naszym produkcie pojawią się jakiegokolwiek aktualizacje technologiczne lub oprogramowania.





	<p>Ostrzeżenie: Aby zminimalizować ryzyko obrażeń, użytkownik powinien uważnie przeczytać instrukcję obsługi.</p>
 	<p>PRAWIDŁOWA UTYLIZACJA</p> <p>Ten produkt podlega przepisom Dyrektywy Europejskiej 2012/19/WE. Symbol przedstawiający przekreślony kosz na śmieci na kółkach oznacza, że produkt wymaga oddzielnej zbiórki odpadów w Unii Europejskiej. Dotyczy to produktu i wszystkich akcesoriów oznaczonych tym symbolem. Produktów oznaczonych w ten sposób nie można wyrzucać razem ze zwykłymi odpadami domowymi, ale należy je oddać do punktu zbiórki w celu recyklingu urządzeń elektrycznych i elektronicznych.</p>

Dziękujemy za zakup naszych produktów. Po otwarciu opakowania produktu sprawdź, czy produkt jest w dobrym stanie, czy akcesoria są kompletne i czy zasilanie można normalnie włączyć po rozruchu.

Zapisz ten podręcznik

Zachowaj tę instrukcję, aby zachować ostrzeżenia i środki ostrożności dotyczące bezpieczeństwa, montażu, obsługi, kontroli, konserwacji i procedur czyszczenia. Zapisz numer seryjny produktu z tyłu instrukcji obok schematu montażu (lub miesiąc i rok zakupu, jeśli produkt nie ma numeru). Zachowaj tę instrukcję i paragon w bezpiecznym i suchym miejscu, aby móc z nich skorzystać w przyszłości.

WARNING SYMBOLS AND DEFINITIONS

	<p>This is the safety alert symbol. It is used to alert you to potential personal injury hazards. Obey all safety messages that follow this symbol to avoid possible injury or death.</p>
	<p>Indicates a hazardous situation which, if not avoided, will result in death or serious injury.</p>
	<p>Indicates a hazardous situation which, if not avoided, could result in death or serious injury.</p>
	<p>Indicates a hazardous situation which, if not avoided, could result in minor or moderate injury.</p>
	<p>Addresses practices not related to personal injury.</p>

Instrukcje bezpieczeństwa

Ostrzeżenie!

Przeczytaj uważnie wszystkie środki ostrożności i instrukcje bezpieczeństwa. Jeśli te środki ostrożności nie są przestrzegane, nieprzestrzeganie wytycznych może prowadzić do

Spowodowanie porażenia prądem, pożaru lub poważnych obrażeń ciała.

Prosimy o przestrzeganie środków ostrożności i instrukcji bezpieczeństwa.

Środki ostrożności w miejscu pracy

1. Utrzymuj miejsce pracy w czystości, porządku i dobrym oświetleniu. Chaotyczne i ciemne środowiska może łatwo doprowadzić do wypadków bezpieczeństwa. Aby zapobiec powstawaniu pożarów.
2. Nie używaj narzędzi elektrycznych w środowiskach niebezpiecznych, takich jak materiały łatwopalne. i wybuchowe ciecze, gazy lub pyły. Narzędzia elektryczne mogą generować iskry, które mogą spowodować zapłon pyłu lub gazów.
3. Podczas obsługi maszyny trzymaj osoby postronne (w tym dzieci, osoby postronne, osoby niebędące pracownikami itp.) z dala od miejsca pracy. Niepowiązane zakłócenia może mieć wpływ na prawidłowe korzystanie z narzędzi.

Bezpieczeństwo elektryczne

Narzędzia z uziemieniem należy podłączać do gniazd spełniających wymagania z przepisami uziemienia. Nie zmieniaj wtyczki w żadnym momencie i nie używaj jakiegokolwiek innego adaptera. Jeśli podejrzewasz, że gniazdo nie ma uziemienia ochrony, to powinieneś poprosić wykwalifikowanego elektryka o jej sprawdzenie. Jeśli instalacja elektryczna w przypadku wystąpienia usterki zabezpieczenie uziemiające zapewni mniejszą rezystancję, co umożliwi prąd bezpośrednio wpływać do gruntu, bez przechodzenia przez operatora siebie.

Unikaj powierzchniowego kontaktu ciała z uziemionymi przedmiotami, takimi jak przedmioty metalowe. rury, grzejniki, metalowe szafki i urządzenia chłodnicze. Jeśli nadwozie jest w kontakcie z uziemionym przedmiotem zwiększa się ryzyko porażenia prądem. Nie wystawiaj narzędzi elektrycznych na działanie deszczu i wilgotnego środowiska, ponieważ może to zwiększać ryzyko porażenia prądem.

Nie uszkadzaj przewodu zasilającego płytki okablowania. Nie używaj przewodu zasilającego ciągnąć lub przeciągać narzędzia elektryczne. Trzymaj przewód zasilający z dala od ciepła, oleju, ostrych przedmiotów krawędzi lub ruchome obiekty. Uszkodzone lub zaplątane linie energetyczne w innych obiektach mogą zwiększać ryzyko porażenia prądem.

Do prac na zewnątrz należy używać odpowiedniej płyty przyłączeniowej, np. płyty przyłączeniowej oznaczone symbolem „WA” lub „W”. Może to zmniejszyć występowanie porażenia prądem wstrząsami.

Środki ostrożności dotyczące bezpieczeństwa osobistego

1. Podczas korzystania z narzędzi elektrycznych zachowaj jasny umysł i zwracaj uwagę na wykonywaną pracę. Nie używaj narzędzi elektrycznych, gdy jesteś zmęczony lub pod wpływem narkotyków, alkoholu lub narkotyków. Jeśli nie będziesz ostrożny podczas użytkowania, może to doprowadzić do poważnych obrażeń.
2. Ubierz się prawidłowo. Nie noś luźnej odzieży ani biżuterii. Trzymaj ubrania, włosy i rękawiczki z dala od ruchomych części. Luźna odzież, biżuteria i długie włosy są łatwo wplątują się w ruchome części.
3. Nie włączaj urządzenia nieświadomie, upewnij się, że przełącznik jest wyłączony. przed włożeniem do gniazdka. Kiedy nosisz narzędzia elektryczne i przypadkowo Nie dotykaj przełącznika palcami, aby go włączyć, może to doprowadzić do wypadku.
4. Przed uruchomieniem maszyny należy wyczyścić wszelkie narzędzia regulacyjne, takie jak klucze. zaczyna. Jest bardzo niebezpieczne, aby te narzędzia nie zostały wciągnięte w ruchome części maszyna, która może łatwo spowodować wypadek skutkujący obrażeniami ciała.
5. Utrzymuj równowagę ciała i nie trać jej podczas obsługi maszyny. Dzięki temu będziesz mieć lepszą kontrolę nad narzędziami w nieoczekiwanych sytuacjach.

6. Należy prawidłowo używać środków ochrony osobistej i zawsze nosić okulary ochronne.

Do środków ochrony osobistej zalicza się maski przeciwpyłowe, antypoślizgowe obuwie robocze, twarde poduszki lub urządzenia ochronne termiczne. Prawidłowe stosowanie tych urządzeń ochronnych zmniejszy liczbę wypadków skutkujących obrażeniami ciała.

Użytkowanie i konserwacja narzędzi

1. Nie używaj narzędzi w nadmiarze i wykonuj prace zgodnie z ich przeznaczeniem.

cel. Rozsądny dobór narzędzi do wykonania pracy zgodnie z ich przeznaczeniem zaprojektowany cel da dwukrotnie lepszy efekt przy o połowę mniejszym wysiłku i jest bezpieczny.

2. Jeżeli przełącznik urządzenia nie działa prawidłowo, należy zaprzestać korzystania z urządzenia.

Każde urządzenie, którego przełącznik nie działa, jest bardzo niebezpieczne i należy je naprawić natychmiast.

3. Przed przystąpieniem do regulacji, wymiany akcesoriów lub przechowywania narzędzi należy odłączyć zasilanie. odłączone w pierwszej kolejności. Te środki zapobiegają ryzyku przypadkowego uruchomienia narzędzia.

4. Podczas przechowywania narzędzi elektrycznych należy uważać, aby nie dopuścić do ich dostępu osobom postronnym, zwłaszcza dzieci. Ponieważ narzędzia elektryczne są bardzo niebezpieczne dla przeszkolonego personelu.

5. Starannie konserwuj narzędzia, aby zapewnić, że ostrze pogłębiarki głowa jest ostra. Prawidłowa konserwacja i utrzymywanie ostrych krawędzi może zmniejszyć węgłokablowych i ułatwiają kontrolę kabli.

6. Regularnie sprawdzaj narzędzia, aby upewnić się, że położenie ruchomych części jest nieprawidłowe, jeśli występują jakiegokolwiek uszkodzenia części lub jakiegokolwiek inne uszkodzenia, które mogą mieć wpływ normalnego użytkowania narzędzia. Jeśli tak jest, należy je naprawić przed użyciem.

Wiele wypadków jest spowodowanych niewłaściwą konserwacją narzędzi.

7. Proszę używać wyłącznie zalecanych akcesoriów. Akcesoria odpowiednie do jednego narzędzia może być niebezpieczne dla innego narzędzia.

praca

Usługi konserwacji maszyn muszą być świadczone przez personel posiadający: przeszedł ocenę producenta, w przeciwnym razie może dojść do obrażeń lub wypadków. Należy ściśle przestrzegać instrukcji zawartych w instrukcji obsługi podczas korzystania z urządzenia. maszynę i wymienić ją zgodnie z akcesoriami określonymi przez producenta. producenta. W przeciwnym razie może to doprowadzić do porażenia prądem lub obrażeń ciała.

Przed przystąpieniem do prac konserwacyjnych należy odłączyć wszystkie przyłącza elektryczne wyłącz, aby uniknąć wypadków porażenia prądem i przypadkowych operacji rozruchowych. Inne środki ostrożności.

Ostrzeżenie!

W tej sekcji znajdują się ważne informacje dotyczące bezpieczeństwa korzystania z tego narzędzia.

Przed użyciem pogłę biarki prosimy o dokładne zapoznanie się z poniższymi informacjami dotyczącymi bezpieczeństwa.

W przeciwnym razie może to spowodować

Wystąpienie porażenia prądem, pożaru lub poważnych wypadków powodujących obrażenia ciała. Proszę pamiętać o zapisaniu tych instrukcji bezpieczeństwa!

Bezpieczne użytkowanie pogłę biarek.

Bezpieczne użytkowanie pogłę biarek

1. Proszę założyć przypadkowo dostarczone skórzane rękawiczki i nie używać szmatek ani bawełny. rękawiczki do chwytania odblokowującego stalowego kabla, ponieważ istnieje ryzyko pochwycenia przez niego odblokowanie stalowego kabla i spowodowanie obrażeń.
2. Nie należy obsługiwać maszyny, gdy osłona ochronna paska jest zdjęta, ponieważ istnieje ryzyko wciągnięcia palców w pasek lub koło pasowe i odniesienia obrażeń.
3. Nie należy blokować obrotu głowicy pogłę biarki podczas pracy maszyny. Może to spowodować nadmierne napięcie żelaznej liny, czego skutkiem będą moment obrotowy, zapląkanie się, a nawet zerwanie, co może prowadzić do poważniejszych obrażeń ciała.
4. Do obsługi liny stalowej należy używać rąk w rękawiczkach, aby dłonie mogły wyczuć ruch liny stalowej, zapobiegając w ten sposób momentowi obrotowemu, powstawaniu węzłów, a nawet pęknięciu liny stalowej i zapobieganie wypadkom powodującym obrażenia.
5. Maszyna znajduje się dwa stopy od wlotu rurociągu. Zbyt duża odległość może spowodować skręcanie się i zawiązywanie lin stalowych.
6. Maszyna jest przeznaczona do obsługi przez jedną osobę, a operator może sterować przełącznikiem nożnym i stalową linką. Gdy głowica odblokowująca się zatrzyma obracając maszynę, należy ją zatrzymać, aby zapobiec momentowi obrotowemu, splątaniu, a nawet zerwania stalowej liny i uniknąć wypadków skutkujących obrażeniami.
7. Nie używaj maszyny w trybie wstecznym, chyba że wyraźnie podano inaczej w instrukcji. rękawiczki. Cofanie może łatwo uszkodzić stalową linkę i jest zwykle używane do pchania głowicy odblokowującej z blokady.

8. Nie dotykaj bębna roboczego i rury prowadzącej rękoma. Chyba że wtyczka jest odłączona, a maszyna zatrzymuje się, ręce mogą się gnać tylko do środka bębna. W przeciwnym razie ręce mogą zostać zranione przez obracającą się część.

9. Nie noś luźnej odzieży ani naszyjników z biżuterią, trzymaj włosy i ubrania w nieładzie. Z dala od ruchomych części. Luźne ubrania, naszyjniki z biżuterią i włosy mogą łatwo zostać wciągnięte przez ruchome części i stwarzać zagrożenie.

10. Podczas obsługi i użytkowania pogłębiarki należy stosować odpowiednie środki osobiste wyposażenie ochronne. Kanały zwykle zawierają wiele szkodliwych substancji, substancje szkodliwe dla zdrowia ludzkiego. Odpowiednie bezpieczeństwo osobiste wyposażenie obejmuje okulary ochronne, rękawice i wszelki inny sprzęt bezpieczeństwa, taki jak maski, rękawice gumowe, koce ochronne, buty ze stalowymi noskami, itp.

11. Zachowaj higienę osobistą, myj ręce i inne części ciała gorącą wodą z mydłem. Wody i nie jedz ani nie pij podczas prac pogłębiarskich, aby uniknąć wdychania substancji toksycznych substancje.

12. Nie należy używać urządzenia w wodzie ani w niej pracować, ponieważ może to spowodować zwiększenie ryzyka porażenia prądem.

13. Zgodnie z wymogami norm operacyjnych oczyścić rurociągi, które odpowiadają wydajności roboczej maszyny. Każda inna zmiana w użytkowaniu maszyny zwiększy częstotliwość występowania różnych niebezpiecznych wypadków.

Lista akcesoriów



Olive style rotary drill



Shovel type cutting drill



C-type cutting drill



Arrow cutting drill



C-2 cutting drill



Toothed cutting drill



Olive style -2 rotary drill



Hook drill

Wiertarka obrotowa typu Olive	Najczęściej używana głowica czyszcząca nadaje się do rur i rur odpływowych z ciasnymi lub wieloma zagięciami. Przebijanie lub wiercenie przez przeszkody spowodowane przez tekstylia, papier, materiały włókniste, plamy oleju kuchennego itp.
Wiertarka tnąca typu łopatego	Nadaje się do usuwania plam oleju i pozostałości na ściankach rur
Wiertło tnące typu C	Stosowany do cięcia i usuwania twardych przeszkód lub usuwania osadów
Wiertło do cięcia strzał	Stosowany do czyszczenia zatorów w rurociągach, takich jak korzenie drzew, gałęzie, zanieczyszczenia lub olej.
Wiertło tnące C-2	Stosowany do cięcia i usuwania twardych przeszkód lub usuwania osadów
Wiertło tnące zębate	Stosowany do czyszczenia zatorów w rurociągach, takich jak korzenie drzew, gałęzie, zanieczyszczenia lub olej.
Styl oliwkowy - 2 wiertarki obrotowe	Najczęściej używana głowica czyszcząca nadaje się do rur i rur odpływowych z ciasnymi lub wieloma zagięciami. Przebijanie lub wiercenie przez przeszkody spowodowane przez tekstylia, papier, materiały włókniste, plamy oleju kuchennego itp.
Wiertło hakowe	Przebijanie lub wiercenie przeszkód w postaci materiałów tekstylnych, papieru, materiałów włóknistych itp.

Zakres stosowania rurociągów

Wyczyść średnica Wiosna	Wiertarka obrotowa typu Olive	Łopata wiertło tnące typu	Wiertło tnące typu C	Strzałka wiertło tnące	Maksymalna wartość momentu obrotowego sprężyny odblokowującej
9,5 mm	50-100 MM	50-100 MM	50- 100MM	100-200 MM	8N/M
12,7 mm	50- 100MM	50-100MM	50- 100MM	100- 200MM	10N/M
	C-2 wiertło tnące	Zę baty wiertło tnące	Oliwka styl -2 wiertarka obrotowa	Hak <small>wiertarka</small>	
9,5 mm	50-100 MM	50-100 MM	50-100 MM	50-100 MM	8N/M
12,7 mm	50-100 MM	50-100 MM	50-100 MM	50-100 MM	10N/M

Wydajność produktu

	Ameryka Północna	Europa
Model	RC-9001H	
Woltaż	120 V~60 Hz	220-240 V~50/60 Hz
Prędkość	1800 obr./min	1500 obr./min
Długość liny	50/75/100 stóp	
Średnica zewnętrzna liny	3/8 cala	
Metoda wyjściowa	Tryb automatyczny	

Diagram

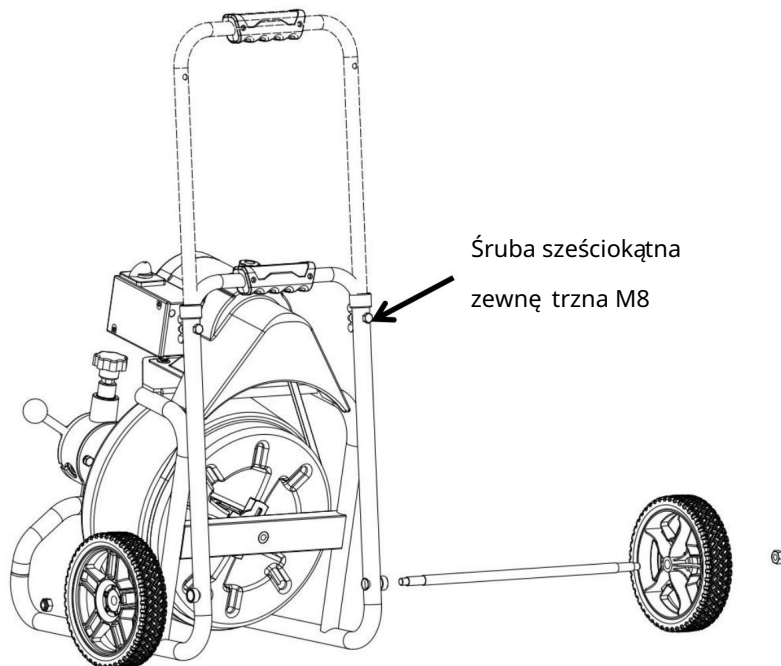

Etapy montażu

1. Zamontuj oś w otworze osi ramy, zamontuj koła 8-calowe po obu stronach i dokręć je nakrętkami blokującymi M8.
2. Odkręć nakrętkę motylkową M8 i śrubę sześciokątną M8, podnieś rurkę uchwytu, wyrównaj położenie otworu i ponownie zamontuj śrubę. Dokręć nakrętkę motylkową.

Instrukcja obsługi

Uwaga: Przed użyciem tego urządzenia należy założyć następną ochronną (całe urządzenie nie obejmuje następną akcesoriów):

- Okulary ochronne.
- Rękawiczki.
- Buty antypoślizgowe.

1. Umieść pogłę biarkę w odległości 1 stopy (30 cm) od otworu rury.
2. Umieść przełącznik nożny na miejscu, upewniając się, że zawsze jedną ręką trzymasz przełącznik wałek giętki.
3. Ustaw przełącznik zasilania w pozycji 1.
4. Wyjmij wałek giętki z maszyny i ostrożnie umieść go w rurociągu.
5. Najpierw zablokuj pokrętko blokujące urządzenia teleskopowego i przesunij kierunek podawania dźwigni miękkiego wału w kierunku oznaczonym literą F i naciśnij stopę przełącznik, aby wysłać miękką wał do rurociągu. (Uwaga: Kierunek wskazany przez F na miękkim wale automatyczne urządzenie podające służy do wychodzenia z miękkiego wału, a kierunek oznaczony literą R służy do wyjęcia miękkiego wału)
6. Powoli przesuwaj miękką wałek, aż dotrze do blokady lub zagięcia.
7. Po osiągnięciu przez wałek zagięcia może on się skrócić lub zwinąć. Proszę wziąć następujące czynności, gdy tak się stanie:

Lecco pociągnij miękką wałek do tyłu, aby umożliwić obrót przedniej głowicy czyszczącej.

Ponownie mocno popchnij miękką wałek do przodu, aby umożliwić głowicy czyszczącej płynnie przejść przez zakręt.

8. Gdy miękką wałek dotrze do blokady, może zostać skrócony lub zwiniony. Po jeśli taka sytuacja wystąpi, proszę podjąć następujące działania:

Lecco pociągnij miękką wałek do tyłu, aby umożliwić obrót przedniej głowicy czyszczącej.

Przesunij elastyczny wałek do przodu i wyciągnij go do miejsca zablokowania.

Powtarzaj tę czynność kilka razy, aż do całkowitego usunięcia blokady.

(Jeśli przyczyna zatkania jest nieznana, można najpierw użyć wiertarki spiralnej oliwkowej, aby zbadać blokadę i spróbuj wyciągnąć blokadę tak bardzo, jak to możliwe

inspekcja w celu ustalenia przyczyny blokady. Wybierz bardziej odpowiednie narzędzie do usunięcia blokady. Należy pamiętać, że maksymalna średnica zewnętrzna używanego narzędzia nie może być większa niż średnica wewnętrzna rury drenażowej pomniejszona o rozmiar 25MM.)

Często zadawane pytania

1. Co się stanie, jeśli głowica czyszcząca zostanie zablokowana przez zanieczyszczenia?

Wyjmij głowicę czyszcząca wału miękkiego z rurociągu, usuń zanieczyszczenia z miękką wał, a następnie wysunąć miękką wał do rurociągu, aby kontynuować pracę.

2. Co zrobić, jeśli nie można odciągnąć miękkiego wału?

W takim przypadku należy przełączyć wyłącznik zasilania na pozycję REV

pozycja umożliwiającą odwrócenie pracy silnika i uwolnienie głowicy czyszczącej z zablokowanego elementu

pozycję , ale nie pozwól, aby silnik pozostawał w pozycji REV zbyt długo (do 5

towary drugiej jakości).

3. Co należy zrobić po odblokowaniu?

Otwórz kran lub spłucz zanieczyszczenia małą rurką, zwracając uwagę na poziom wody, aby mieć pewność, że blokada nie przesunie się w inne miejsce rurociągu.

4. Jeśli miękki wał wewnętrzny jest zawiązany, wyłącz zasilanie, wyjmij bębny i tylny kołnierz, wyczyść miękki wałek, a następnie ponownie wsuń go do bębna.

Informacje FCC

UWAGA: Zmiany lub modyfikacje, na które strona nie wyraziła wyraźnej zgody odpowiedzialny za zgodność może unieważnić prawo użytkownika do korzystania z urządzenia sprzętu!

To urządzenie jest zgodne z częścią 15 przepisów FCC. Eksploatacja podlega spełnianiu dwóch warunków:

- 1) Produkt ten może powodować szkodliwe zakłócenia.
- 2) Produkt ten musi akceptować wszelkie odbierane zakłócenia, w tym zakłócenia, które mogą powodować niepożądane działanie.

OSTRZEŻENIE: Zmiany lub modyfikacje tego produktu, które nie zostały wyraźnie zatwierdzone przez stronę odpowiedzialną za zgodność może unieważnić prawo użytkownika do korzystania z usługi produktu.

Uwaga: Ten produkt został przetestowany i uznany za zgodny z limitami dla

Urządzenie cyfrowe klasy B zgodnie z częścią 15 przepisów FCC. Niniejsze ograniczenia są następujące: zaprojektowane w celu zapewnienia rozsądnej ochrony przed szkodliwymi zakłóceniami w instalacji mieszkaniowej.

Ten produkt generuje, wykorzystuje i może emitować energię o częstotliwości radiowej, a jeżeli nie zainstalowane i używane zgodnie z instrukcją, mogą powodować szkodliwe zakłócenia w komunikacji radiowej. Nie ma jednak gwarancji, że zakłócenia nie wystąpią w konkretnej instalacji. Jeśli ten produkt powoduje szkodliwe zakłócenia w odbiorze radia lub telewizji, które można określić na podstawie wyłączając i włączając produkt, zachęcamy użytkownika do podjęcia próby skorygowania zakłócenia spowodowane przez jeden lub więcej z następujących środków.

- Zmiana orientacji lub położenia anteny odbiorczej.
- Zwiększ odległość między produktem a odbiornikiem.
- Podłącz produkt do gniazdka w innym obwodzie niż ten, do którego jest podłączony. Odbiornik jest podłączony.
- Aby uzyskać pomoc, należy zwrócić się do sprzedawcy lub doświadczonego technika radiowo-telewizyjnego.

Prawidłowa utylizacja



Niniejszy produkt podlega postanowieniom Dyrektywy Europejskiej 2014/11/UE. 2/19/UE. Symbol przedstawiający przekreślony pojemnik na śmieci na kółkach na wskaźniku informuje, że produkt wymaga oddzielnej zbiórki odpadów w UE openean Union. Dotyczy to produktu i wszystkich akcesoriów oznaczone tym symbolem. Produktów oznaczonych tym symbolem nie wolno wyrzucać razem z normalnych odpadów domowych, ale należy je oddać do punktu zbiórki w celu recyklingu urządzenia elektryczne i elektroniczne.

Producent: Shanghaimuxinmuyeyouxiangongsi

Adres: Shuangchenglu 803nong11hao1602A-1609shi, baoshanqu, Szanghaj 200000 CN.

Importowane do AUS: SIHAO PTY LTD. 1 ROKEVA STREETEASTWOOD NSW 2122 Australia

Importowane do USA: Sanven Technology Ltd. Suite 250, 9166 Anaheim Place, Rancho Cucamonga, CA 91730



E-CrossStu GmbH
Mainzer Landstr.69, 60329
Frankfurt nad Menem.



YH CONSULTING LIMITED.
C/O YH Consulting Limited Biuro 147, Centurion
House, London Road, Staines-upon-
Thames, Surrey, TW18 4AX

VEVOR®

TOUGH TOOLS, HALF PRICE

Wsparcie techniczne i certyfikat gwarancji
elektronicznej www.vevor.com/support

VEVOR®

TOUGH TOOLS, HALF PRICE

Technische ondersteuning en e-garantiecertificaat www.vevor.com/support

ELEKTRISCHE AFVOERREINIGER

Wij streven er voortdurend naar om u gereedschappen tegen concurrerende prijzen te leveren.

"Bespaar de helft", "halve prijs" of andere soortgelijke uitdrukkingen die wij gebruiken, geven slechts een schatting weer van de besparingen die u kunt behalen door bepaalde gereedschappen bij ons te kopen in vergelijking met de grote topmerken en betekent niet noodzakelijkerwijs dat alle categorieën gereedschappen die wij aanbieden, worden gedekt.

Wij herinneren u eraan om zorgvuldig te controleren of u daadwerkelijk de helft bespaart in vergelijking met de grote topmerken wanneer u een bestelling bij ons plaatst.

VEVOR®

TOUGH TOOLS, HALF PRICE

Elektrische afvoer

Schoonmaker

Model: RC-9001H

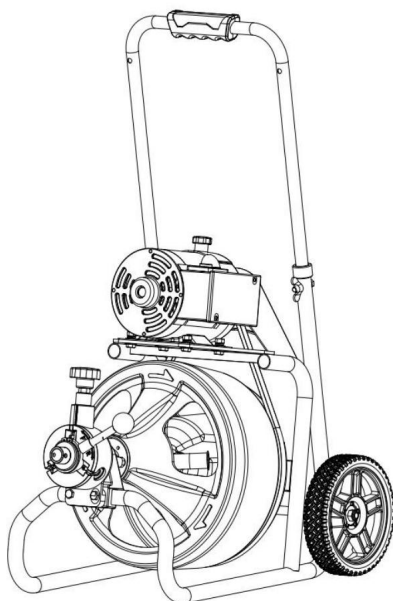

HULP NODIG? NEEM CONTACT MET ONS OP!



Heeft u vragen over het product? Heeft u technische ondersteuning nodig? Neem dan gerust contact met

ons op: **Technische ondersteuning en E-garantiecertificaat**

www.vevor.com/support

Dit is de originele instructie, lees alle handleidingen zorgvuldig door voordat u het product gebruikt. VEVOR behoudt zich een duidelijke interpretatie van onze gebruikershandleiding voor. Het uiterlijk van het product is afhankelijk van het product dat u hebt ontvangen.

Vergeef ons dat we u niet opnieuw zullen informeren als er technologie- of software-updates voor ons product zijn.





	<p>Waarschuwing: om het risico op letsel te verkleinen, moet de gebruiker de gebruiksaanwijzing zorgvuldig lezen.</p>
 	<p>CORRECTE VERWIJDERING</p> <p>Dit product is onderworpen aan de bepaling van de Europese richtlijn 2012/19/EG. Het symbool met een doorgestreepte afvalbak geeft aan dat het product in de Europese Unie gescheiden afvalinzameling vereist. Dit geldt voor het product en alle accessoires die met dit symbool zijn gemarkeerd. Producten die als zodanig zijn gemarkeerd, mogen niet met het normale huishoudelijke afval worden weggegooid, maar moeten worden ingeleverd bij een inzamelpunt voor recycling van elektrische en elektronische apparaten.</p>

Bedankt voor het kopen van onze producten. Controleer na het openen van de productverpakking of het product in goede staat is, of de accessoires compleet zijn en of de stroom na het opstarten normaal kan worden ingeschakeld.

Bewaar deze handleiding

Bewaar deze handleiding voor de veiligheidswaarschuwingen en voorzorgsmaatregelen, montage, bediening, inspectie, onderhoud en reinigingsprocedures. Schrijf het serienummer van het product achterin de handleiding, naast het montageschema (of de maand en het jaar van aankoop als het product geen nummer heeft). Bewaar deze handleiding en het ontvangstbewijs op een veilige en droge plaats voor toekomstig gebruik.

WARNING SYMBOLS AND DEFINITIONS

	This is the safety alert symbol. It is used to alert you to potential personal injury hazards. Obey all safety messages that follow this symbol to avoid possible injury or death.
	Indicates a hazardous situation which, if not avoided, will result in death or serious injury.
	Indicates a hazardous situation which, if not avoided, could result in death or serious injury.
	Indicates a hazardous situation which, if not avoided, could result in minor or moderate injury.
	Addresses practices not related to personal injury.

Veiligheidsinstructies

Waarschuwing!

Lees alle veiligheidsmaatregelen en veiligheidsinstructies zorgvuldig door. Als deze veiligheidsmaatregelen en veiligheidsinstructies

Als de richtlijnen niet worden nageleefd, kan dit leiden tot

Het kan een elektrische schok, brand of ernstig persoonlijk letsel veroorzaken.

Houd u aan deze veiligheidsmaatregelen en -instructies.

Veiligheidsmaatregelen op de werkplek

1. Houd de werkplek schoon, opgeruimd en goed verlicht. Chaotische en donkere omgevingen

kan gemakkelijk leiden tot veiligheidsongelukken. Om het ontstaan van branden te voorkomen.

2. Gebruik geen elektrisch gereedschap in gevaarlijke omgevingen, zoals ontvlambare

en explosieve vloeistoffen, gassen of stof. Elektrisch gereedschap kan vonken genereren, die

kunnen dit stof of deze gassen doen ontbranden.

3. Houd bij het bedienen van de machine niet-gerelateerd personeel (inclusief kinderen, omstanders, niet-werknemers, enz.)

uit de buurt van de werkplek. Niet-gerelateerd ingrijpen

kan van invloed zijn op het juiste gebruik van gereedschap.

Elektriciteitsveiligheid

• Gereedschappen met aardingsbeveiliging moeten in stopcontacten worden gestoken die voldoen aan de met aardingsvoorschriften. Vervang de stekker nooit en gebruik hem niet een andere adapter. Als u vermoedt dat het stopcontact geen aarding heeft bescherming, dan moet u een gekwalificeerde elektricien vragen om het te inspecteren. Als een elektrische Als er een fout optreedt, zal de aardingsbeveiliging een kleinere weerstand bieden, waardoor de stroom om direct de grond in te gaan zonder door de operator te gaan zich.

• Vermijd oppervlaktecontact tussen het lichaam en geaarde voorwerpen, zoals metaal leidingen, radiatoren, metalen kasten en koelapparatuur. Als het lichaam komt Als u het apparaat in contact brengt met een geaard voorwerp, neemt het risico op een elektrische schok toe. • Stel elektrisch gereedschap niet bloot aan regen en vochtige omgevingen, omdat dit het risico op een elektrische schok vergroten.

• Beschadig het netsnoer van het bedradingsbord niet. Gebruik het netsnoer niet om elektrisch gereedschap te slepen of trekken. Houd het netsnoer uit de buurt van hitte, olie, scherpe voorwerpen randen of bewegende objecten. Beschadigde of verstrengelde elektriciteitskabels in andere objecten kunnen het risico op een elektrische schok vergroten.

• Gebruik voor buitenwerkzaamheden een geschikt bedradingsbord, zoals een bedradingsbord gemarkeerd met het symbool "WA" of "W". Dit kan het optreden van elektrische schokken.

Persoonlijke veiligheidsmaatregelen

1. Houd bij het gebruik van elektrisch gereedschap een heldere geest en besteed aandacht aan het werk. hand. Gebruik geen elektrisch gereedschap wanneer u vermoeid bent of onder invloed bent van drugs, alcohol of drugs. Als u niet voorzichtig bent tijdens het gebruik, kan dit leiden tot ernstige verwondingen en ongelukken.

2•Kleed u correct. Draag geen losse kleding of sieraden. Houd uw kleding, haar en handschoenen uit de buurt van bewegende delen. Losse kleding, sieraden en lang haar zijn gemakkelijk verstrikt raken in bewegende delen.

3. Schakel het apparaat niet onbewust in, zorg ervoor dat de schakelaar uit staat voordat u het in het stopcontact steekt. Wanneer u elektrisch gereedschap draagt en per ongeluk Raak de schakelaar niet met uw vingers aan om hem aan te zetten. Dit kan leiden tot veiligheidsongelukken.

4. Alle afstelgereedschappen, zoals sleutels, moeten worden gereinigd voordat de machine wordt gebruikt. start. Het is erg gevaarlijk dat deze gereedschappen vast komen te zitten in de bewegende delen van de machine, wat gemakkelijk ongelukken met persoonlijk letsel kan veroorzaken.

5. Zorg ervoor dat uw lichaam in evenwicht blijft en verlies uw evenwicht niet tijdens het bedienen van de machine. Hierdoor kunt u gereedschappen beter beheersen in onverwachte situaties.

6. Gebruik persoonlijke beschermingsmiddelen op de juiste manier en draag altijd een veiligheidsbril. Persoonlijke beschermingsmiddelen omvatten stofmaskers, antislip veiligheidsschoenen, harde kussens of thermische beschermingsmiddelen. Correct gebruik van deze beschermingsmiddelen zal het aantal ongevallen met persoonlijk letsel verminderen.

Gebruik en onderhoud van gereedschap

1. Gebruik gereedschap niet te veel en voer het bijbehorende werk uit volgens de instructies.

doel. Redelijke selectie van gereedschappen om werk te voltooien volgens hun

Het beoogde doel zal resulteren in het dubbele resultaat met de helft van de inspanning en is veilig.

2. Als de schakelaar van de machine niet goed functioneert, stop dan met het gebruiken van de machine.

Elk apparaat waarvan de schakelaar niet werkt, is zeer gevaarlijk en moet worden gerepareerd onmiddellijk.

3. Voordat u accessoires gaat aanpassen, vervangen of gereedschap opbergt, moet de stroomvoorziening worden uitgeschakeld. eerst losgekoppeld. Deze maatregelen kunnen het risico op onbedoelde bediening voorkomen

hulpmiddelen.

4) Wanneer u elektrisch gereedschap opbergt, moet u ervoor zorgen dat onbevoegd personeel, met name

kinderen, er geen toegang toe hebben. Omdat elektrisch gereedschap erg

gevaarlijk voor getraind personeel.

5. Onderhoud de gereedschappen zorgvuldig om ervoor te zorgen dat de snijkant van het baggermateriaal goed blijft.

kop is scherp. Goed onderhoud en het onderhouden van scherpe randen kan verminderen

kabelknopen en maken het eenvoudig om de kabels te bedienen.

6. Controleer het gereedschap regelmatig om te zien of de positie van de bewegende delen onjuist is,

als er schade is aan de onderdelen, of als er andere schade is die van invloed kan zijn

het normale gebruik van het gereedschap. Als dat zo is, zorg er dan voor dat u het repareert voordat u het gebruikt.

Veel ongelukken gebeuren door verkeerd onderhoud van gereedschap.

7) Gebruik alleen de aanbevolen hulpstukken. Accessoires geschikt voor één gereedschap

kan gevaarlijk zijn voor een ander gereedschap.

dienst

• Onderhoudsdiensten voor machines moeten worden uitgevoerd door personeel dat:

de beoordeling van de fabrikant heeft doorstaan, anders kan dit leiden tot verwondingen en ongevallen. • Volg strikt de

instructies in de gebruiksaanwijzing bij het gebruik van de

machine en vervang deze volgens de door de fabrikant gespecificeerde accessoires.

fabrikant. Anders kan dit leiden tot elektrische schokken of verwondingen.

ÿ Voordat onderhoudswerkzaamheden worden uitgevoerd, moeten alle stroomaansluitingen worden losgekoppeld uit om elektrische schokken en onbedoelde opstarthandelingen te voorkomen. Andere Veiligheidsmaatregelen.

Waarschuwing!

Dit gedeelte bevat belangrijke veiligheidsinformatie voor dit gereedschap.

Lees deze veiligheidsinformatie zorgvuldig door voordat u de baggermachine gaat gebruiken.

Anders kan het leiden tot

Het optreden van elektrische schokken, brand of ernstige ongevallen met persoonlijk letsel.

Let op dat u deze veiligheidsinstructies goed bewaart!

Veilig gebruik van baggermachines.

Veilig gebruik van baggermachines

1. Draag willekeurig verstrekte leren handschoenen en gebruik geen vodden of katoen.

handschoenen om de onstoppende staalkabel vast te pakken, omdat er een risico bestaat dat je erdoor gegrepen wordt het losmaken van een staalkabel en het veroorzaken van letsel.

2. Gebruik de machine niet als de beschermkap van de riem is verwijderd, omdat

Er bestaat een risico dat uw vingers bekneld raken in de riem en de poelie en dat u gewond raakt.

3. Blokkeer de rotatie van de baggerkop niet terwijl de machine draait.

Hierdoor kan er overmatige spanning op de staalkabel komen, wat kan leiden tot torsie, knopen en zelfs breuk. Dit kan leiden tot ernstigere ongevallen met letsel.

4. Gebruik handschoenen om het staaldraad te bedienen, zodat de handen de

beweging van het staaldraad, waardoor torsie, knopen en zelfs breuk worden voorkomen van de staalkabel en het voorkomen van ongevallen waarbij letsel kan ontstaan.

5)De machine staat twee voet van de pijpleidinginlaat. Te veel afstand kan waardoor de staalkabels gaan draaien en knopen.

6. De machine is ontworpen om door één persoon te worden bediend, en de operator

kan alleen de voetschakelaar en de stalen kabel bedienen. Zodra de ontstoppingskop stopt draaien, moet de machine worden gestopt om torsie, knopen en zelfs om het breken van de staalkabel te voorkomen en ongevallen met gewonden te voorkomen.

7. Bedien de machine niet in de achteruit, tenzij dit specifiek in de gebruiksaanwijzing staat vermeld.

handleiding. Achteruitrijden kan de stalen kabel gemakkelijk beschadigen en wordt meestal gebruikt om de ontstoppingskop uit de verstopping.

8. Raak de draaiende trommel en de geleidebuis niet met uw handen aan. Tenzij de de stekker is uit het stopcontact en de machine stopt, handen kunnen alleen in de trommel. Anders kunnen handen gewond raken door draaiende onderdelen.
9. Draag geen losse kleding of sieradenkettingen, houd uw haar en kleding uit de buurt van bewegende delen. Losse kleding, sieraden, kettingen en haar kunnen gemakkelijk vast komen te zitten in bewegende delen en een gevaar vormen.
10. Gebruik bij het bedienen en gebruiken van de baggermachine de juiste veiligheidsuitrusting. persoonlijke veiligheidsbeschermingsmiddelen. Riolen bevatten meestal veel schadelijke stoffen die schadelijk zijn voor de menselijke gezondheid. Passende persoonlijke veiligheid De uitrusting omvat veiligheidsogen, handschoenen en alle andere veiligheidsvoorzieningen zoals maskers, rubberen handschoenen, beschermende dekens, stalen neuslaarzen, enz.
11. Zorg voor een goede persoonlijke hygiëne, was uw handen en andere lichaamsdelen met warme zeep. water en eet of drink niet tijdens baggerwerkzaamheden om te voorkomen dat u giftige stoffen inademt. stoffen.
12. Laat de machine niet in water werken en gebruik hem niet in water, omdat dit de kans op brandgevaar vergroot. het risico op een elektrische schok.
13. Maak de pijpleidingen schoon volgens de eisen van de operationele normen die overeenkomen met de werkcapaciteit van de machine. Elke andere verandering in het gebruik van de machine zal het aantal gevaarlijke ongelukken doen toenemen.

Lijst met accessoires



Olive style rotary drill



Shovel type cutting drill



C-type cutting drill



Arrow cutting drill



C-2 cutting drill



Toothed cutting drill



Olive style -2 rotary drill



Hook drill

Olijfboormachine in olijfstijl	De meest gebruikte reinigingskop is geschikt voor leidingen en afvoerbuizen met nauwe of meervoudige bochten. Doorboren of doorboren van obstakels veroorzaakt door textiel, papier, vezelmaterialen, keukenolievlekken, etc.
Schop type snijboor	Geschikt voor het verwijderen van olievlekken en resten op pijpwanden
C-type snijboor	Wordt gebruikt voor het snijden en verwijderen van harde obstakels of het verwijderen van slibafzettingen
Pijl snijboor	Wordt gebruikt om verstoppingen zoals boomwortels, takken, vuil of olie in leidingen te verwijderen
C-2 snijboor	Wordt gebruikt voor het snijden en verwijderen van harde obstakels of het verwijderen van slibafzettingen
Getande snijboor	Wordt gebruikt om verstoppingen zoals boomwortels, takken, vuil of olie in leidingen te verwijderen
Olijfstijl -2 roterende boor	De meest gebruikte reinigingskop is geschikt voor leidingen en afvoerbuizen met nauwe of meervoudige bochten. Doorboren of doorboren van obstakels veroorzaakt door textiel, papier, vezelmaterialen, keukenolievlekken, etc.
Haakboor	Het doorboren of doorboren van obstakels veroorzaakt door textiel, papier, vezelmaterialen, enz.

Toepassingsgebied van pijpleidingen

Maak de diameter van de lente	Olijfboormachine	Schep type olijfstijl snijboor	C-type snijboor	Pijl snijboor	Maximale koppelwaarde van de ontgrendelingsveer
9,5MM	50-100 MM	50-100 MM	50-100MM	100-200 MM	8N/M
12,7MM	50-100MM	50-100MM	50-100MM	100-200MM	10N/M
	C-2 snijboor	Getand snijboor	Olijf stijl -2 roterende boor	Haak oefening	
9,5MM	50-100 MM	50-100 MM	50-100 MM	50-100 MM	8N/M
12,7MM	50-100 MM	50-100 MM	50-100 MM	50-100 MM	10N/M

Productprestaties

	Noord-Amerika	Europa
Model	RC-9001H	
Spanning	120V~60Hz	220-240V~50/60Hz
Snelheid	1800 tpm	1500 tpm
Lengte van het touw	50/75/100FT	
Buitendiameter van het touw	3/8 inch	
Uitvoermethode	Automatische modus	

Diagram

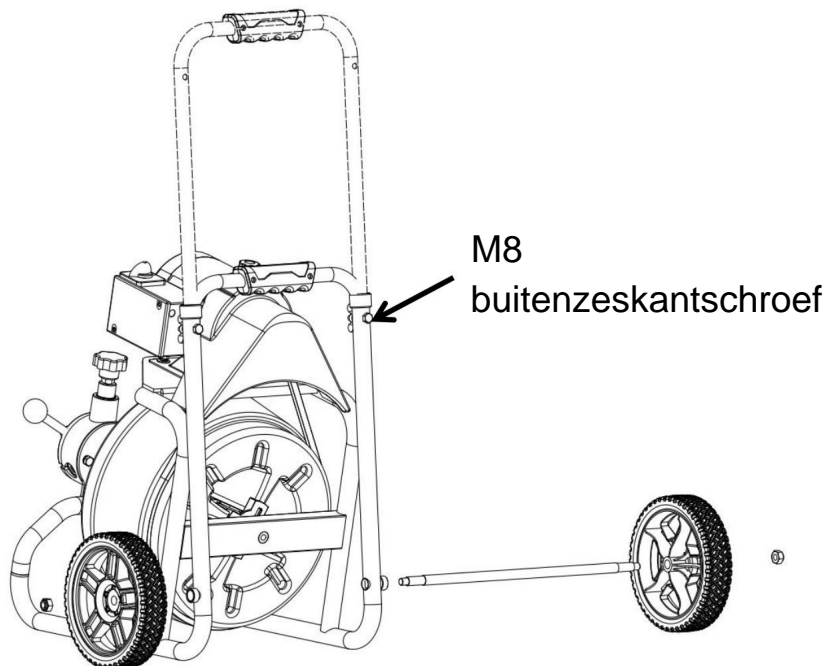

Montagestappen

1. Plaats de as in het asgat van het frame, monteer 8-inch wielen aan beide kanten en draai ze vast met M8-borgmoeren.
2. Draai de M8-vleugelmoer en de M8-buitenzeskantschroef los, trek de handgriepbuis omhoog, lijk de gatpositie uit en plaats de schroef terug. Draai de vlindermoer vast.

Gebruiksaanwijzing

Let op: Voordat u dit apparaat gebruikt, moet u de volgende beschermingsmiddelen dragen (de gehele machine omvat niet de volgende accessoires):

ÿ Beschermende bril.

ÿ Handschoenen.

ÿ Antislipschoenen.

1. Plaats de baggermolen op 30 cm afstand van de pijpopening.
2. Plaats de voetschakelaar op zijn plaats en zorg ervoor dat één hand altijd de voetschakelaar vasthoudt. flexibele as.
3. Zet de aan/uit-schakelaar op stand 1.
4. Haal de flexibele as uit de machine en plaats deze voorzichtig in de pijpleiding.
5. Vergrendel eerst de vergrendelingsknop van het telescopische apparaat en beweeg de invoerriemhendel van de zachte as in de richting aangegeven door F, en druk de voet schakelaar om de zachte as in de pijpleiding te sturen. (Let op: De richting aangegeven door F op de zachte as automatische toevoerriem is voor het verlaten van de zachte as, en de (richting aangegeven door R is voor het terughalen van de zachte schacht)
6. Voer de zachte as langzaam in totdat deze de blokkade of bocht bereikt.
7. Nadat de flexibele as de bocht bereikt, kan deze draaien of oprollen. Neem de volgende acties uitvoeren wanneer dit gebeurt:
 - Trek de zachte as iets naar achteren zodat de voorste reinigingskop kan draaien.
 - Duw de zachte as opnieuw met kracht naar voren, zodat de reinigingskop kan soepel door de bocht gaan.
8. Wanneer de zachte schacht de blokkade bereikt, kan deze gedraaid of opgerold zijn. Na Als deze situatie zich voordoet, neem dan de volgende maatregelen:
 - Trek de zachte as iets naar achteren zodat de voorste reinigingskop kan draaien. • Beweeg de flexibele as naar voren en trek deze uit tot aan de verstopping. • Herhaal dit meerdere keren heen en weer totdat de verstopping volledig is verholpen.(Als de oorzaak van de verstopping onbekend is, kunt u eerst een olijfboor gebruiken om verken de blokkade en probeer zoveel mogelijk een blokkade op te lossen inspectie om de oorzaak van de verstopping te bepalen. Kies een geschikt gereedschap om verwijder de blokkade. Let op dat de maximale buitendiameter van het gebruikte gereedschap (mag niet groter zijn dan de binnendiameter van de afvoerbuis minus de afmeting van 25MM.)

Veelgestelde vragen

1. Wat moet ik doen als de reinigingskop vast komt te zitten door vuil?
Verwijder de zachte schachtreinigingskop uit de pijpleiding, verwijder het vuil uit de zachte as en trek de zachte as vervolgens door de pijpleiding om verder te werken.
2. Wat als de zachte schacht niet teruggetrokken kan worden?
Als de reinigingskop vastzit, zet u de schakelaar op REV positie om de motor om te draaien en de reinigingskop los te maken van de vastzittende

positie, maar laat de motor niet te lang in de REV-positie blijven (tot 5 seconden).

3. Wat moet er gebeuren na het deblokken?

Draai de kraan open of spoel het vuil weg met een klein buisje, waarbij u goed oplet waterpeil om ervoor te zorgen dat de verstopping niet naar andere posities in de pijpleiding.

4. Als de zachte as in de trommel is geknoopt, schakel dan de stroom uit en verwijder de trommel. en de achterste flens, maak de zachte as schoon en rol deze vervolgens opnieuw in de trommel.

FCC-informatie

LET OP: Wijzigingen of aanpassingen die niet uitdrukkelijk door de partij zijn goedgekeurd verantwoordelijk voor naleving kan de bevoegdheid van de gebruiker om de apparatuur!

Dit apparaat voldoet aan Deel 15 van de FCC-regels. De werking is onderworpen aan de volgende twee voorwaarden:

- 1) Dit product kan schadelijke interferentie veroorzaken.
- 2) Dit product moet alle ontvangen interferentie accepteren, inclusief interferentie die kan een ongewenste werking veroorzaken.

WAARSCHUWING: Wijzigingen of aanpassingen aan dit product die niet uitdrukkelijk door ons zijn goedgekeurd. de partij die verantwoordelijk is voor de naleving, kan de bevoegdheid van de gebruiker om de product.

Let op: Dit product is getest en voldoet aan de limieten voor een Digitaal apparaat van klasse B volgens Deel 15 van de FCC-regels. Deze limieten zijn ontworpen om redelijke bescherming te bieden tegen schadelijke interferentie in een residentiële installatie.

Dit product genereert, gebruikt en kan radiofrequentie-energie uitstralen, en indien niet geïnstalleerd en gebruikt in overeenstemming met de instructies, kan schadelijke interferentie met radiocommunicatie. Er is echter geen garantie dat interferentie zal niet optreden in een bepaalde installatie. Als dit product wel interferentie veroorzaakt schadelijke interferentie met de radio- of televisieontvangst, die kan worden vastgesteld door

Als u het product uit- en weer inschakelt, wordt de gebruiker aangemoedigd om te proberen het probleem te verhelpen. verstoring door een of meer van de volgende maatregelen.

- Heroriënteer of verplaats de ontvangstantenne.
- Vergroot de afstand tussen het product en de ontvanger.
- Sluit het product aan op een stopcontact op een ander circuit dan dat waarop het product is aangesloten. ontvanger is aangesloten.
- Raadpleeg de dealer of een ervaren radio-/tv-technicus voor hulp.

Correcte verwijdering



Dit product is onderworpen aan de bepalingen van de Europese richtlijn 2012/19/EU. Het symbool met een doorgestreepte klike-afvalbak geeft aan dat het product gescheiden afvalinzameling in de EU vereist openean Union. Dit geldt voor het product en alle accessoires merk

met dit symbool gemarkeerd. Producten die als zodanig gemarkeerd zijn, mogen niet met het huishoudelijk afval worden weggegooid. normaal huishoudelijk afval, maar moet naar een inzamelpunt voor recycling worden gebracht elektrische en elektronische apparaten.

Fabrikant: Shanghaimuxinmuyeyouxiangongsi

Adres: Shuangchenglu 803nong11hao1602A-1609shi, baoshanqu, shanghai 200000 CN.

Geïmporteerd naar AUS: SIHAO PTY LTD. 1 ROKEVA STREETEASTWOOD NSW 2122 Australië

Geïmporteerd naar de VS: Sanven Technology Ltd. Suite 250, 9166 Anaheim Place, Rancho Cucamonga, CA 91730



E-CrossStu GmbH
Mainzer Landstr.69, 60329
Frankfort aan de Main.



YH CONSULTING LIMITED.
C/O YH Consulting Limited Kantoor 147,
Centurion House, London Road, Staines-
upon-Thames, Surrey, TW18 4AX

VEVOR[®]

TOUGH TOOLS, HALF PRICE

**Technische ondersteuning en e-
garantiecertificaat www.vevor.com/support**

VEVOR®

TOUGH TOOLS, HALF PRICE

Teknisk support och e-garanticertifikat www.vevor.com/support

ELEKTRISK AVLOPPSRENGARE

Vi fortsätter att vara engagerade i att ge dig verktyg till konkurrenskraftiga priser. "Spara hälften", "halva priset" eller andra liknande uttryck som används av oss representerar bara en uppskattning av besparingar du kan dra nytta av att köpa vissa verktyg hos oss jämfört med de stora toppmärkena och betyder inte nödvändigtvis att täcka alla kategorier av verktyg som erbjuds av oss. Du påminns vänligen om att noggrant kontrollera när du gör en beställning hos oss om du faktiskt sparar hälften i jämförelse med det översta stora klet

VEVOR®

TOUGH TOOLS, HALF PRICE

Elektriskt avlopp

Rengöringsmedel

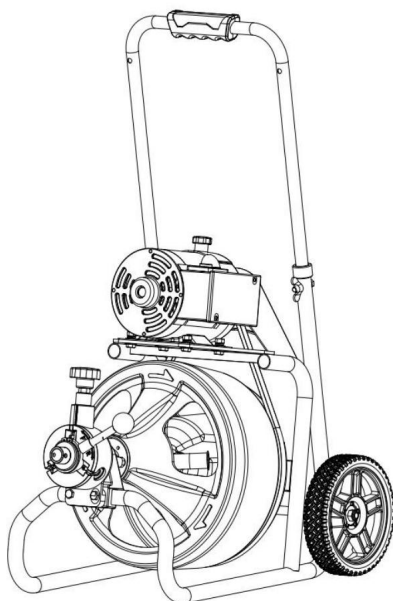

Modell: RC-9001H



BEHÖVER HJÄLP? KONTAKTA OSS!

Har du produktfrågor? Behöver du teknisk support? Kontakta oss gärna: **Teknisk support och e-garanticertifikat www.vevor.com/support**

Detta är den ursprungliga instruktionen, läs alla instruktioner noggrant innan du använder den. VEVOR reserverar sig för en tydlig tolkning av vår användarmanual. Utseendet på produkten är beroende av den produkt du fått. Ursäkta oss att vi inte kommer att informera dig igen om det finns någon teknik eller mjukvaruuppdateringar på vår produkt.





	<p>Varning - För att minska risken för skada måste användaren läsa instruktionerna noggrant.</p>
 	<p>KORREKT AVFALLSHANTERING</p> <p>Denna produkt omfattas av det europeiska direktivet 2012/19/EG. Symbolen som visar en soptunna korsad anger att produkten kräver separat sophämtning i EU. Detta gäller för produkten och alla tillbehör märkta med denna symbol. Produkter märkta som sådana får inte slängas tillsammans med vanligt hushållsavfall, utan måste lämnas till en samlingsplats för återvinning av elektriska och elektroniska apparater</p>

Tack för att du köper våra produkter. Efter att ha öppnat produktförpackningen, kontrollera om produkten är i gott skick, om tillbehören är kompletta och om strömmen normalt kan slås på efter start.

Spara denna manual

Spara denna handbok för säkerhetsvarningar och försiktighetsåtgärder, montering, drift, inspektion, underhåll och rengöring. Skriv produktens serienummer på baksidan av manualen nära monteringsdiagrammet (eller månad och år för inköp om produkten inte har något nummer). Förvara denna bruksanvisning och kvittot på en säker och torr plats för framtida referens.

WARNING SYMBOLS AND DEFINITIONS

	This is the safety alert symbol. It is used to alert you to potential personal injury hazards. Obey all safety messages that follow this symbol to avoid possible injury or death.
	Indicates a hazardous situation which, if not avoided, will result in death or serious injury.
	Indicates a hazardous situation which, if not avoided, could result in death or serious injury.
	Indicates a hazardous situation which, if not avoided, could result in minor or moderate injury.
	Addresses practices not related to personal injury.

Säkerhetsinstruktioner

Varning!

Läs noggrant alla säkerhetsföreskrifter och säkerhetsinstruktioner. Om dessa säkerhetsriktlinjer inte följs kan det leda till

Orsakar elektriska stötar, brand eller allvarliga personskador.

Bevara dessa säkerhetsföreskrifter och säkerhetsinstruktioner ordentligt.

Säkerhetsåtgärder på arbetsplatsen

1) Håll arbetsplatsen ren, snygg och väl upplyst. Kaotiska och dunkla miljöer kan lätt leda till säkerhetsolyckor. För att förhindra uppkomsten av bränder.

2) Använd inte elektriska verktyg i farliga miljöer, t.ex. brandfarliga och explosiva vätskor, gaser eller damm. Elverktyg kan generera gnistor, vilket kan antända dessa damm eller gaser.

3. Håll obehörig personal (inklusive barn, åskådare, icke-arbetande, etc.) borta från arbetsplatsen när du använder maskinen. Orelaterade störningar kan påverka din korrekta användning av verktyg.

Elsäkerhet

1) Verktyg med jordningsskydd ska sättas in i uttag som överensstämmer med jordningsregler. Byt inte kontakten när som helst och använd den inte någon annan adapter. Om du misstänker att uttaget inte har jordningsskydd, då bör du be en behörig elektriker att besiktiga det. Om en elektrisk fel uppstår, kommer jordningsskydd att ge ett mindre motstånd, vilket gör att ström för att direkt komma in i marken utan att passera genom operatören själva.

2) Undvik ytkontakt mellan kroppen och jordade föremål, såsom metallrör, radiatorer, metallskåp och kylutrustning. Om kroppen kommer i kontakt med ett jordat föremål, ökar det risken för elektriska stötar. 3) Utsätt inte elektriska verktyg för regn och fuktiga miljöer, eftersom detta kan öka risken för elektriska stötar.

4) Skada inte strömkabeln till kretskortet. Använd inte nätsladden att dra eller dra elverktyg. Håll nätsladden borta från värme, olja, vassa kanter eller rörliga föremål. Skadade eller intrasslade kraftledningar i andra föremål kan öka risken för elektriska stötar.

5) Använd ett lämpligt kretskort för utomhusarbete, t.ex. ett ledningskort märkt med symbolen "WA" eller "W". Detta kan minska förekomsten av elektriska stötar.

Personliga säkerhetsåtgärder

1) När du använder elektriska verktyg, ha ett klart sinne och var uppmärksam på arbetet vid hand. Använd inte elektriska verktyg när du är trött eller påverkad av droger, alkohol eller droger. Om du inte är försiktig under användning kan det leda till allvarliga olyckor.

2. Klä dig rätt. Bär inte löst sittande kläder eller smycken. Håll dina kläder, hår och handskar borta från rörliga delar. Lösa kläder, smycken och långt hår är lätt intrasslad i rörliga delar.

3) Slå inte på enheten omedvetet, se till att strömbrytaren är avstängd innan du sätter in den i uttaget. När du bär elverktyg och av misstag tryck på strömbrytaren med fingrarna för att slå på den, det kan leda till säkerhetsolyckor.

4) Alla justeringsverktyg, såsom skiftnycklar, måste rengöras innan maskinen startar. Det är mycket farligt för dessa verktyg att fastna i de rörliga delarna av maskinen maskin, som lätt kan orsaka personskador.

5) Behåll kroppsbalansen och tappa inte balansen när du använder maskinen. Detta kommer att ge dig bättre kontroll över verktyg i oväntade situationer.

6) Använd personlig skyddsutrustning korrekt och använd alltid skyddsglasögon. Personlig skyddsutrustning inkluderar dammmasker, halkskyddsskor, hårda kuddar eller termiska skyddsanordningar. Korrekt användning av denna skyddsutrustning kommer att minska förekomsten av personskadeolyckor.

Användning och underhåll av verktyg

1) Överanvänd inte verktyg och slutför motsvarande arbete enligt deras ändamål. Rimligt urval av verktyg för att slutföra arbete enligt deras designat syfte kommer att resultera i dubbelt så mycket med halva ansträngningen och är säkert.

2. Om maskinens strömbrytare inte kan fungera korrekt, sluta använda maskinen. Alla enheter vars strömbrytare inte fungerar är mycket farliga och måste repareras omedelbart.

3) Innan du justerar, byter tillbehör eller förvarar verktyg måste strömmen vara kopplas ur först. Dessa åtgärder kan förhindra risken för oavsiktlig drift verktyg.

4. När du förvarar elektriska verktyg, var noga med att inte låta obehörig personal, särskilt barn, ha tillgång till dem. Eftersom elektriska verktyg är mycket farligt för utbildad personal.

5. Underhåll noggrant verktygen för att säkerställa att muddringens skärkant huvudet är skarpt. Korrekt underhåll och underhåll av skarpa kanter kan minska kabelknutar och gör det enkelt att styra kablarna.

6. Inspektera regelbundet verktyget för att se om positionen för de rörliga delarna är felaktig, om det finns någon skada på delarna, eller om det finns någon annan skada som kan påverka normal användning av verktyget. Om det finns, se till att reparera det före användning. Många olyckor inträffar på grund av felaktigt underhåll av verktyg.

7) Använd endast rekommenderade tillbehör. Tillbehör lämpliga för ett verktyg kan vara farligt för ett annat verktyg.

service

• Maskinunderhållstjänster måste tillhandahållas av personal som har klarat tillverkarens bedömning, annars kan det leda till skadeolyckor. • Följ instruktionerna i bruksanvisningen noga för att använda maskinen och byt ut den enligt de tillbehör som specificeras av tillverkare. Annars kan det leda till elektriska stötar eller olyckor med skador.

• Innan underhållsarbete utförs ska alla strömanslutningar brytas av för att undvika elektriska stötar och oavsiktlig start. Andra säkerhetsåtgärder.

Varning!

Det här avsnittet innehåller viktig säkerhetsinformation för detta verktyg.

Innan du använder muddringsmaskinen, läs noggrant igenom denna säkerhetsinformation.

Annars kan det orsaka

Förekomsten av elektriska stötar, brand eller allvarliga personskador. Behåga var uppmärksam på att spara dessa säkerhetsinstruktioner!

Säker användning av muddringsmaskiner.

Säker användning av muddringsmaskiner

1• Bär slumpmässigt medföljande läderhandskar och använd inte trasor eller bomullshandskar för att greppa den låsande stålvarjerna, eftersom det finns risk att fastna i låser upp stålkabeln och orsakar skador.

2• Använd inte maskinen när bältesskyddet är borttaget, som det finns risk för att fingrarna fastnar i remmen och remskivan och skadas.

3• Förhindra inte muddringshuvudet från att rotera medan maskinen är igång. Detta kan orsaka överdriven påfrestning på stålkabeln, vilket resulterar i vridmoment, knutning och till och med brott, vilket leder till allvarligare skadeolyckor.

4• Använd handskar för att manövrera ställinan, så att händerna kan känna rörelse av ställinan, vilket förhindrar vridmoment, knutar och till och med brott av ställinan och undvika uppkomsten av skadeolyckor.

5• Maskinen är två fot bort från rörledningens inlopp. För mycket avstånd kan orsaka att stålkablarna vrids och knyter sig.

6• Maskinen är konstruerad för att manövreras av en enda person och operatören kan styra fotkontakten och stålkabeln ensam. När upplåsningshuvudet stannar roterande, måste maskinen stoppas för att förhindra vridmoment, knutning och jämn brytning av stålvarjerna, och för att undvika uppkomsten av skadeolyckor.

7• Kör inte maskinen baklänges såvida det inte specifikt nämns i den manuella. Backning kan lätt skada stålvarjerna och används vanligtvis för att trycka avblockeringshuvudet ur blockeringen.

8) Rör inte den löpande trumman och styrröret med händerna. Om inte kontakten är urkopplad och maskinen stannar, händerna kan bara nå in i trumman. Annars kan händerna skadas av roterande delar.

9. Bär inte löst sittande kläder eller smyckeshalsband, behåll ditt hår och kläder borta från rörliga delar. Lösa kläder, smycken halsband och hår kan lätt fastna i rörliga delar och utgöra en fara.

10. När du använder och använder muddringsmaskinen, använd lämplig personlig skyddsutrustning. Avlopp innehåller vanligtvis många skadliga ämnen som är skadliga för människors hälsa. Lämplig personlig säkerhetsutrustning inkluderar säkerhetsögon, handskar och all annan säkerhetsutrustning som t.ex masker, gummihandskar, skyddsfiltar, tåstövlar i stål m.m.

11) Upprätthåll personlig hygien, tvätta händer och andra kroppsdelar med varm tvål vatten, och ät eller drick inte under muddringsarbetet för att undvika att andas in giftiga ämnen.

12) Använd inte maskinen i vatten eller använd den i vatten, eftersom detta ökar risken för elektriska stötar.

13. Rensa rörledningarna enligt kraven i driftsstandarderna som matchar maskinens arbetskapacitet. Alla andra ändringar i användningen av maskinen kommer att öka förekomsten av olika farliga olyckor.

Lista över tillbehör



Olive style rotary drill



Shovel type cutting drill



C-type cutting drill



Arrow cutting drill



C-2 cutting drill



Toothed cutting drill



Olive style -2 rotary drill



Hook drill

Roterande borrar i oliv stil	Det vanligaste rengöringshuvudet är lämpligt för rör och dräneringsrör med snäva eller flera böjar. Piercing eller borring genom hinder orsakade av textilier, papper, fibermaterial, köksoljefläckor etc.
Skärborrar av spadetyper	Lämplig för att ta bort oljefläckor och rester på rörväggar
C-typ skärborrar	Används för att skära och ta bort hårda hinder eller ta bort slamavlagringar
Pil skärborrar	Används för att rengöra blockeringar som trädrötter, grenar, skräp eller olja i rörledning
C-2 skärborrar	Används för att skära och ta bort hårda hinder eller ta bort slamavlagringar
Tandad skärborrar	Används för att rengöra blockeringar som trädrötter, grenar, skräp eller olja i rörledning
Oliv stil -2 roterande borrar	Det vanligaste rengöringshuvudet är lämpligt för rör och dräneringsrör med snäva eller flera böjar. Piercing eller borring genom hinder orsakade av textilier, papper, fibermaterial, köksoljefläckor etc.
Krokborrar	Piercing eller borring genom hinder orsakade av textilier, papper, fibermaterial etc

Omfattning av pipelineapplikation

Rensa diameter av våren	Roterande borrar i oliv stil	Skotta typ skärborr	C-typ skärborr	Pil skärborr	Maximalt vridmoment för den frigörande fjädern
9,5 MM	50-100 MM	50-100 MM	50-100 MM	100-200 MM	8N/M
12,7 MM	50-100 MM	50-100MM	50-100 MM	100-200 MM	10N/M
	C-2 skärborr	Tandad skärborr	Oliv stil -2 roterande borrar	Krok borra	
9,5 MM	50-100 MM	50-100 MM	50-100 MM	50-100 MM	8N/M
12,7 MM	50-100 MM	50-100 MM	50-100 MM	50-100 MM	10N/M

Produktens prestanda

	Nordamerika	Europa
Modell	RC-9001H	
Spänning	120V~60Hz	220-240V~50/60Hz
Hastighet	1800 RPM	1500 RPM
Replängd	50/75/100FT	
Repets ytterdiameter	3/8 tum	
Utdatametod	Automatiskt läge	

Diagram

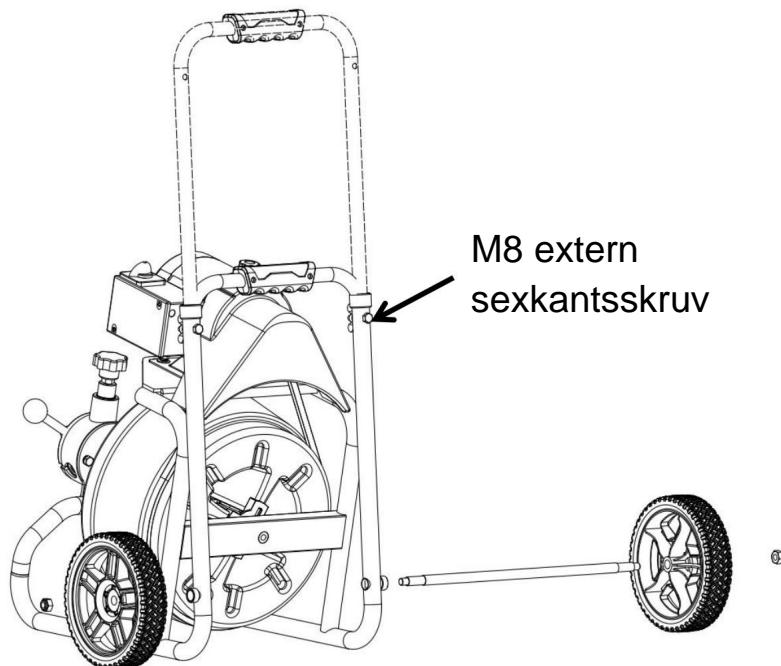

Monteringssteg

1. Montera axeln i axelhålet på ramen, installera 8-tums hjul på båda sidor och dra åt dem med M8 låsmuttrar

2. Skruva loss M8-fjärilsmuttern och M8 yttre sexkantsskruven, dra upp handtagsröret, rikta in hålets position och sätt tillbaka skruven. Dra åt fjärilsmuttern.

Bruksanvisning

Observera: Innan du använder denna enhet bör följande skyddsutrustning bäras (hela maskinen inkluderar inte följande tillbehör):

• Skyddsglasögon.

• Handskar.

• Antihalkskor.

1. Placera mudderverket 1 fot från röröppningen.

2. Placera fotkontakten på plats och se till att ena handen alltid tar tag i flexibelt skaft.

3. Vrid strömbrytaren till läge 1.

4. Dra ut den flexibla axeln från maskinen och placera den försiktigt i rörledningen.

5. Lås först låsvredet på teleskopanordningen, flytta matningsriktningen spaken på det mjuka skaftet i den riktning som indikeras av F, och tryck på foten växla för att skicka det mjuka skaftet in i rörledningen. (Obs: Riktningen som anges av F på den mjuka axeln automatisk matningsanordning är för att lämna den mjuka axeln, och riktningen indikerad av R är för att hämta det mjuka skaftet)

6. Mata långsamt det mjuka skaftet tills det når blockeringen eller böjen.

7. När det flexibla skaftet når kröken kan det vrida sig eller rulla upp sig. Vänligen ta följande åtgärder när detta händer:

• Dra det mjuka skaftet något bakåt så att det främre rengöringshuvudet kan rotera.

• Tryck det mjuka skaftet framåt med kraft igen för att tillåta rengöringshuvudet passera smidigt genom kröken.

8. När den mjuka axeln når blockeringen kan den vara vriden eller lindad. Efter denna situation inträffar, vänligen vidta följande åtgärder:

• Dra det mjuka skaftet något bakåt så att det främre rengöringshuvudet kan rotera. • Flytta den flexibla axeln framåt och förläng den till blockeringen. • Upprepa fram och tillbaka flera gånger tills blockeringen är helt borta.

(Om orsaken till blockeringen är okänd kan du först använda en olivspiralborr för att utforska blockeringen och försök ta fram ett block så mycket som möjligt för inspektion för att fastställa orsaken till blockeringen. Välj ett lämpligare verktyg för att rensa blockeringen. Observera att den maximala ytterdiametern för det använda verktyget får inte vara större än dräneringsrörets innerdiameter minus storleken 25MM.)

Vanliga frågor

1. Vad händer om rengöringshuvudet fastnar av skräp?

Ta bort det mjuka rengöringshuvudet från rörledningen, ta bort skräpet från den mjuka axeln, och förläng sedan den mjuka axeln in i rörledningen för att fortsätta arbeta.

2. Vad händer om det mjuka skaftet inte kan dras tillbaka?

Det är när rengöringshuvudet sitter fast, vrid strömbrytaren till REV

läge för att backa motorn och frigöra rengöringshuvudet från det fastnade

läge, men låt inte motorn stanna i REV-läget för länge (upp till 5 sekunder).

3. Vad ska göras efter avblockering?

Slå på kranen eller skölj skräpet med ett litet rör, var uppmärksam på vattennivån för att säkerställa att blockeringen inte flyttar till andra positioner i rörledning.

4. Om det mjuka skaftet inuti trumman är knutet, stäng av strömmen, ta bort trumman och bakre flänsen, rengör det mjuka skaftet och rulla sedan in det i trumman igen.

FCC-information

WARNING: Ändringar eller modifieringar som inte uttryckligen godkänts av parten ansvarig för efterlevnad kan ogiltigförklara användarens behörighet att använda utrustning!

Denna enhet uppfyller del 15 av FCC-reglerna. Driften är föremål för följande två villkor:

- 1) Denna produkt kan orsaka skadliga störningar.
- 2) Denna produkt måste acceptera alla mottagna störningar, inklusive störningar som kan orsaka oönskad funktion.

WARNING: Ändringar eller modifieringar av denna produkt som inte uttryckligen godkänts av parten som är ansvarig för efterlevnaden kan ogiltigförklara användarens behörighet att använda produkt.

Obs: Denna produkt har testats och befunnits följa gränserna för a Klass B digital enhet i enlighet med del 15 av FCC-reglerna. Dessa gränser är utformad för att ge rimligt skydd mot skadlig störning i en bostadsinstallation.

Denna produkt genererar, använder och kan utstråla radiofrekvensenergi, och om inte installeras och används i enlighet med instruktionerna, kan orsaka skadliga störningar på radiokommunikation. Det finns dock ingen garanti för det störningar kommer inte att inträffa i en viss installation. Om denna produkt orsakar skadliga störningar på radio- eller tv-mottagning, vilket kan fastställas av stänger av och sätter på produkten, uppmanas användaren att försöka korrigera störning av en eller flera av följande åtgärder.

- Rikta om eller flytta mottagningsantennen.
- Öka avståndet mellan produkten och mottagaren.
- Anslut produkten till ett uttag på en annan krets än den till vilken mottagaren är ansluten.
- Kontakta återförsäljaren eller en erfaren radio/TV-tekniker för hjälp.

Korrekt avfallshantering



Denna produkt omfattas av bestämmelserna i europeiskt direktiv 2012/19/EU. Symbolen som visar en soptunna på hjul genomkorsad anser att produkten kräver separat sophämtning i Eur öppna unionen. Detta gäller för produkten och alla tillbehörsmärken ed med denna symbol. Produkter märkta som sådana får inte kasseras med normalt hushållsavfall, men måste lämnas till en samlingsplats för återvinning elektriska och elektroniska apparater.

Tillverkare: Shanghaimuxinmuyeyouxiangongsi

Adress: Shuangchenglu 803nong11hao1602A-1609shi, baoshanqu, shanghai 200 000 CN.

Importerad till AUS: SIHAO PTY LTD. 1 ROKEVA STREETEASTWOOD NSW 2122 Australien

Importerad till USA: Sanven Technology Ltd. Suite 250, 9166 Anaheim Place, Rancho Cucamonga, CA 91730



E-CrossStu GmbH
Mainzer Landstr.69, 60329
Frankfurt am Main.



YH CONSULTING LIMITED.
C/O YH Consulting Limited Office 147, Centurion
House, London Road, Staines-upon-
Thames, Surrey, TW18 4AX

VEVOR®

TOUGH TOOLS, HALF PRICE

Teknisk support och e-garanticertifikat
www.vevor.com/support