

# **VEVOR<sup>®</sup>**

**TOUGH TOOLS, HALF PRICE**

Technical Support and E-Warranty Certificate [www.vevor.com/support](http://www.vevor.com/support)

## **CEILING POT RACK**

### **USER MANUAL**

We continue to be committed to provide you tools with competitive price.

"Save Half", "Half Price" or any other similar expressions used by us only represents an estimate of savings you might benefit from buying certain tools with us compared to the major top brands and does not necessarily mean to cover all categories of tools offered by us. You are kindly reminded to verify carefully when you are placing an order with us if you are actually saving half in comparison with the top major brands.

# VEVOR®

TOUGH TOOLS, HALF PRICE

## Ceiling Pot Rack

Thanks for purchasing one of our products, please read carefully the assembly instructions before the installation.

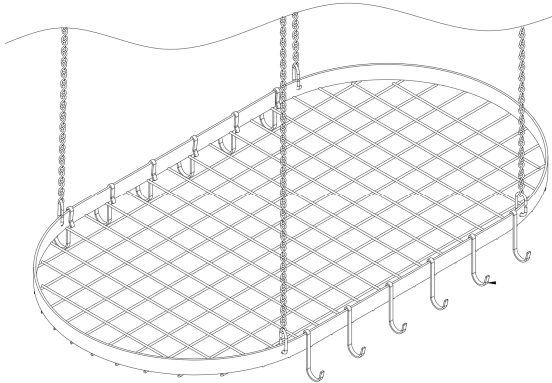

**Model:** LX-P9251D; LX-P9251E

### NEED HELP? CONTACT US!

Have product questions? Need technical support? Please feel free to contact us:

**Technical Support and E-Warranty Certificate**

**[www.vevor.com/support](http://www.vevor.com/support)**

This is the original instruction, please read all manual instructions carefully before operating. VEVOR reserves a clear interpretation of our user manual. The appearance of the product shall be subject to the product you received. Please forgive us that we won't inform you again if there are any technology or software updates on our product.

## PRODUCT PARAMETERS

Model	Product Size (W*D*H)	Loading Capacity	Color
LX-P9251 D	813x440x910mm (32x17.3x35.8 in)	80 lb (Max)	Black
LX-P9251 E	913x440x910mm (36x17.3x35.8 in)	80 lb (Max)	Black

## **WARNING:**

**Keep this manual for the safety warnings and precautions. The manual offers important information on how to assemble, use and maintain this product. Failure to do so can result in serious injury.**

## **ASSEMBLY PRECAUTIONS**

1. Assembly needs to follow these instructions. Incorrect assembly can be a hazard.
2. Please handle metal edges carefully, Wear safety goggles and heavy-duty work gloves during assembly.
3. Do not assemble when tired or under the influence of alcohol, drugs or medication.
4. Weight capacity and other product capabilities apply to a properly and completely assembled product only.
5. Keep the assembly area clean and well-lit.
6. Keep bystanders out of the area during assembly.
7. When installation, select a suitable and reliable wall installation, and choose the correct fastening parts to use.

# USE PRECAUTIONS









**WARNING: TO PREVENT SERIOUS INJURY AND DEATH FROM TIPPING:**

1. This product is not a toy. Do not allow children to play with or approach this item.
2. Use as intended only. Do not sit or stand on the product.
3. Inspect before every use. Do not use it if parts are loose or damaged.
4. Do not exceed the listed weight capacity. Tighten all knobs securely before applying load. Be aware of dynamic loading! The sudden load movement may briefly create an excess load, causing product failure.

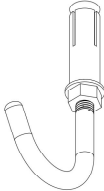
# SAVE THESE INSTRUCTIONS

# PARTS LIST

No.	A	B	C	D	E
Name	Base	Chain	Screw Hook ( For wall )	Screw Hook ( For wooden )	Ring Buckle
Parts					
Quantity	1 PCS	4 PCS	4 PCS	4PCS	4 PCS

No.	F	
Name	Hooking	
Parts		
Quantity	12 PCS	20 PCS
Model	LX-P9251D	LX-P9251E

# ASSEMBLY STEPS

## STEP1

1.As shown in the figure, first hook B into E, and then hook E into A

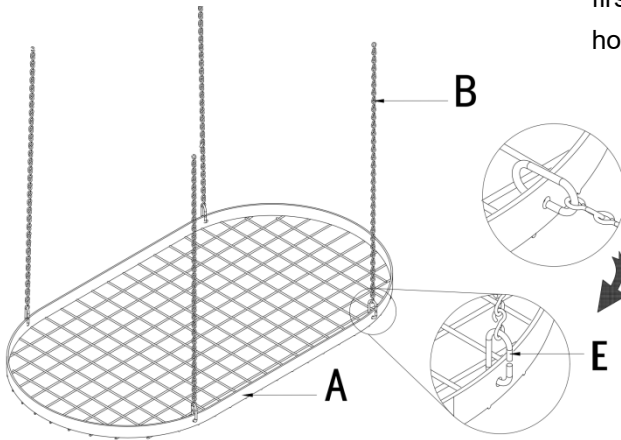

## STEP2

2.Four 8mm holes are cut into the concrete ceiling, the dimensions are shown in the picture(If it is a wooden ceiling, drill a 2mm hole)

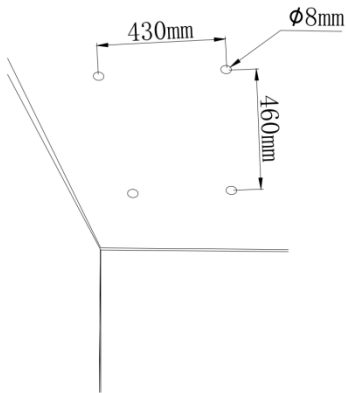

LX-P9251D

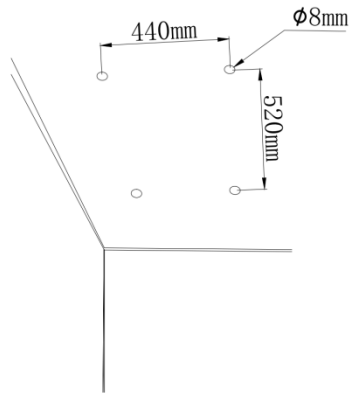

LX-P9251E

### STEP3

3.Insert E into the hole opened in the previous step as shown and tighten the screw ( If it is a wooden wall, use hook D )

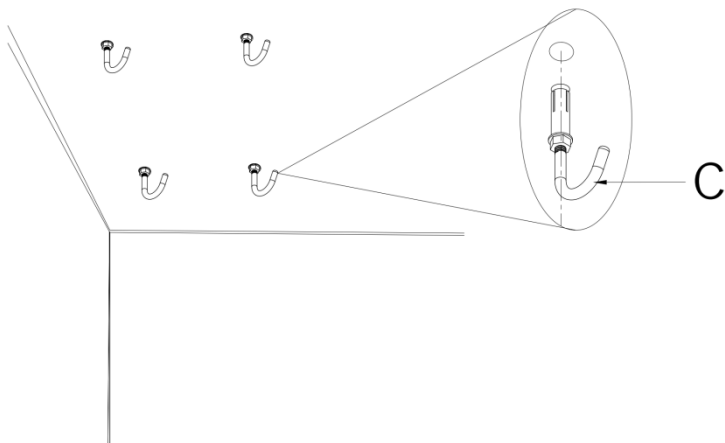

### STEP4

4.Hang the whole on D as shown in the figure.

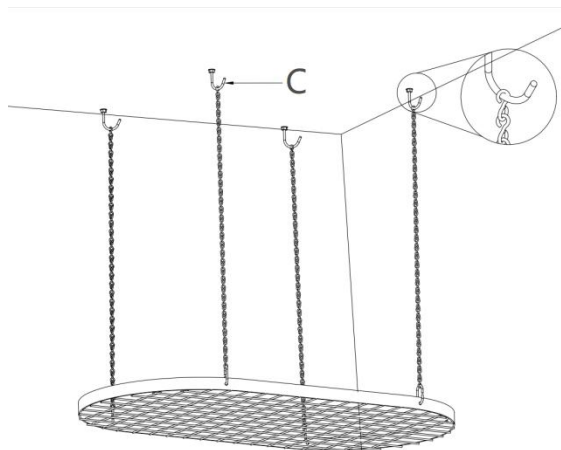

## COMPLETION

5. Hang F on the product as shown and install it.

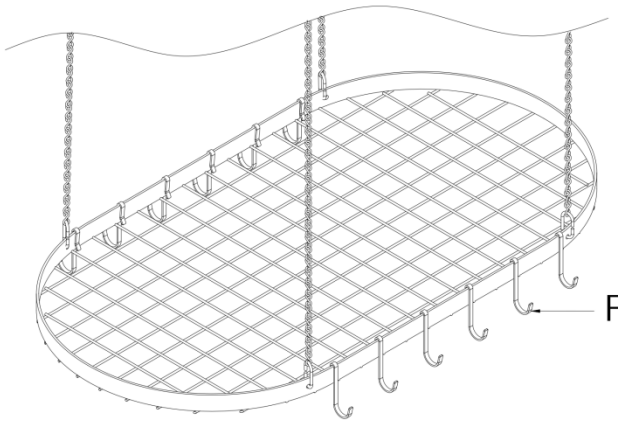

## Cleaning

-For cleaning, wipe the surface with a damp (not wet) cloth or wipe dry with a clean lint free cotton cloth.

-Window cleaning liquid or a similar cleaning liquid can be used to clean the surface.



Manufacturer: Shanghaimuxinmuyeyouxiangongsi

Address: Shuangchenglu 803nong11hao1602A-1609shi, baoshanqu, shanghai 200000 CN.

Imported to AUS: SIHAO PTY LTD. 1 ROKEVA STREETEASTWOOD NSW 2122 Australia

Imported to USA: Sanven Technology Ltd. Suite 250, 9166 Anaheim Place, Rancho Cucamonga, CA 91730



YH CONSULTING LIMITED.  
C/O YH Consulting Limited Office 147, Centurion House, London Road, Staines-upon-Thames, Surrey, TW18 4AX



E-CrossStu GmbH  
Mainzer Landstr.69, 60329 Frankfurt am Main.

**VEVOR<sup>®</sup>**

**TOUGH TOOLS, HALF PRICE**

**Technical Support and E-Warranty Certificate**

**[www.vevor.com/support](http://www.vevor.com/support)**

# VEVOR<sup>®</sup>

## TOUGH TOOLS, HALF PRICE

Assistance technique et certificat de garantie électronique [www.vevor.com/support](http://www.vevor.com/support)

SUPPORT DE POT DE PLAFOND

MANUEL D'UTILISATION

Nous continuons à nous engager à vous fournir des outils à des prix compétitifs.

« Économisez la moitié », « Moitié prix » ou toute autre expression similaire utilisée par nous ne représente qu'une estimation des économies que vous pourriez réaliser en achetant certains outils chez nous par rapport aux grandes marques et ne couvre pas nécessairement toutes les catégories d'outils que nous proposons.

Nous vous rappelons de bien vouloir vérifier soigneusement lorsque vous passez une commande chez nous si vous économisez réellement la moitié par rapport aux grandes marques

# VEVOR®

TOUGH TOOLS, HALF PRICE

Support de plafond pour casseroles

Merci d'avoir acheté l'un de nos produits, veuillez lire attentivement le montage instructions avant l'installation.

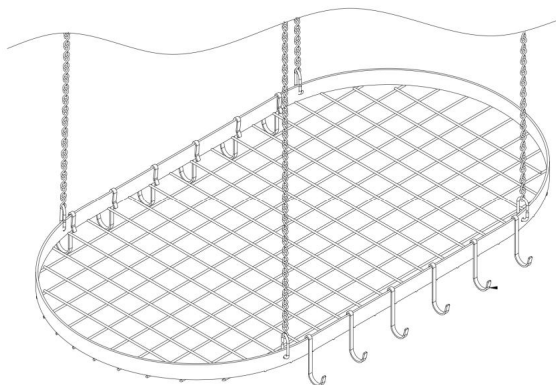

Modèle : LX-P9251D ; LX-P9251E

**BESOIN D'AIDE? CONTACTEZ-NOUS!**

Vous avez des questions sur nos produits ? Vous avez besoin d'assistance technique ? N'hésitez pas à nous contacter :

Assistance technique et certificat de garantie électronique

[www.vevor.com/support](http://www.vevor.com/support)

Il s'agit de la notice d'utilisation d'origine. Veuillez lire attentivement toutes les instructions du manuel avant de l'utiliser. VEVOR se réserve le droit d'interpréter clairement notre manuel d'utilisation. L'apparence du produit dépend du produit que vous avez reçu. Veuillez nous excuser, nous ne vous informerons plus en cas de mise à jour technologique ou logicielle de notre produit.

## PARAMÈTRES DU PRODUIT

Modèle	Taille du produit (L x P x H)	Chargement Capacité	Couleur
LX-P9251 D	813x440x910mm (32x17,3x35,8 pouces)	80 livres (Max)	Noir
LX-P9251 ET	913x440x910mm (36x17,3x35,8 pouces)	80 livres (Max)	Noir

## AVERTISSEMENT:

Conservez ce manuel pour connaître les avertissements et précautions de sécurité. Le manuel fournit des informations importantes sur la manière d'assembler, d'utiliser et d'entretenir ce produit. Le non-respect de ces instructions peut entraîner des blessures graves.

## PRÉCAUTIONS D'ASSEMBLAGE

1. L'assemblage doit être effectué conformément aux instructions. Un assemblage incorrect peut être dangereux.
2. Veuillez manipuler les bords métalliques avec précaution. Portez des lunettes de sécurité et des gants de travail résistants pendant l'assemblage.
3. Ne pas monter si vous êtes fatigué ou sous l'influence de l'alcool, de drogues ou de médicaments.
4. La capacité de poids et les autres capacités du produit s'appliquent uniquement à un produit correctement et complètement assemblé.
5. Gardez la zone de montage propre et bien éclairée.
6. Gardez les spectateurs hors de la zone pendant le montage.
7. Lors de l'installation, sélectionnez une installation murale adaptée et fiable et choisissez les pièces de fixation appropriées à utiliser.

## PRÉCAUTIONS D'EMPLOI







AVERTISSEMENT : POUR ÉVITER DES BLESSURES GRAVES ET LA MORT

POURBOIRE :

1. Ce produit n'est pas un jouet. Ne laissez pas les enfants jouer avec ou s'en approcher.
  2. Utiliser uniquement comme prévu. Ne pas s'asseoir ni se tenir debout sur le produit.
  3. Inspectez l'appareil avant chaque utilisation. Ne l'utilisez pas si des pièces sont desserrées ou endommagées.
  4. Ne dépassez pas la capacité de poids indiquée. Serrez fermement tous les boutons avant d'appliquer la charge.
- Soyez attentif à la charge dynamique ! Le mouvement soudain de la charge peut brièvement créer une charge excessive, provoquant une défaillance du produit.

## CONSERVEZ CES INSTRUCTIONS

## LISTE DES PIÈCES

Non.	UN	B	C	D	ET
Base de nom		Chaîne	Crochet à vis (Pour le mur)	Crochet à vis (Pour le bois)	Anneau Boucle
Parties					
Quantité	1 PCS 4 PCS		4 pièces	4 pièces	4 pièces

Non.	F	
Nom	Accrochage	
Parties		
Quantité	12 PCS	20 pièces
Modèle	LX-P9251D LX-P9251E	

## ÉTAPES D'ASSEMBLAGE

### ÉTAPE 1

1. Comme indiqué sur la figure, accrochez d'abord B dans E, puis accrocher E dans A

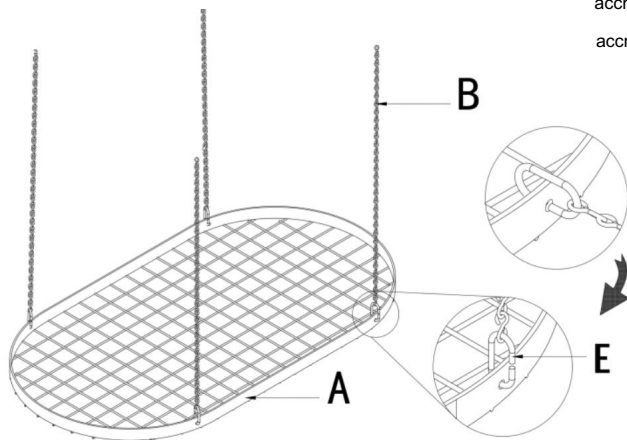

### ÉTAPE 2

2. Quatre trous de 8 mm sont découpés dans le plafond en béton, les dimensions sont indiquées sur la photo (s'il s'agit d'un plafond en bois, percez un trou de 2 mm)

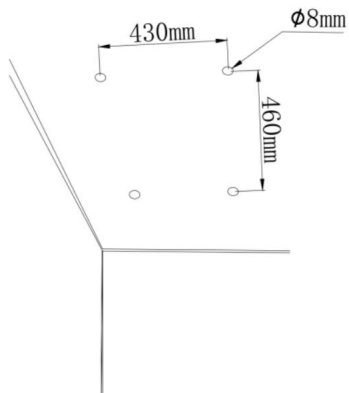

LX-P9251D

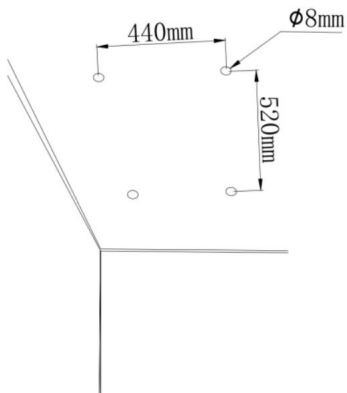

LX-P9251E



### ÉTAPE 3

3. Insérez E dans le trou ouvert à l'étape précédente comme indiqué et serrez la vis (s'il s'agit d'un mur en bois, utilisez le crochet D)

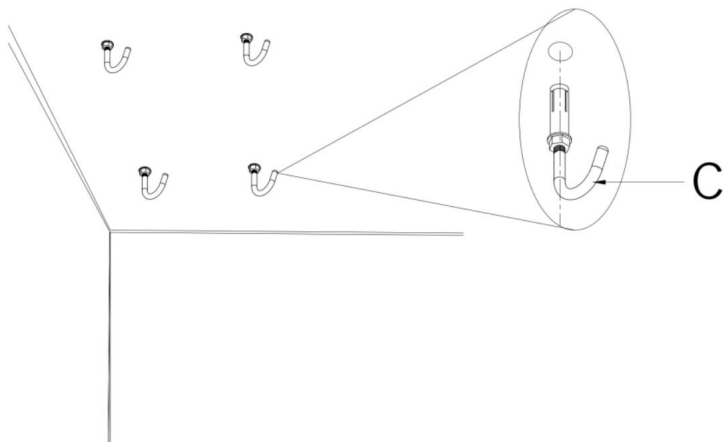

### ÉTAPE 4

4. Accrochez l'ensemble sur D comme indiqué sur la figure.

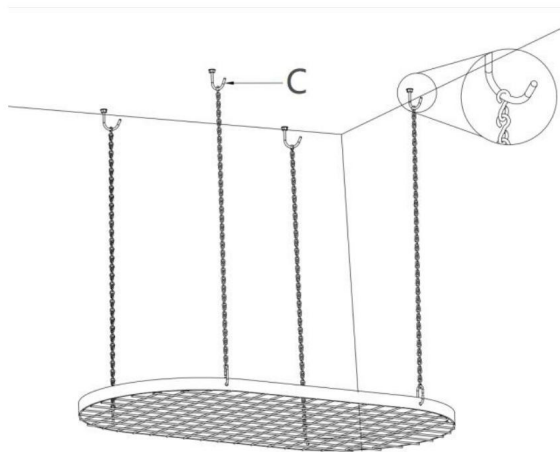

ACHÈVEMENT

5. Accrochez F sur le produit comme indiqué et installez-le.

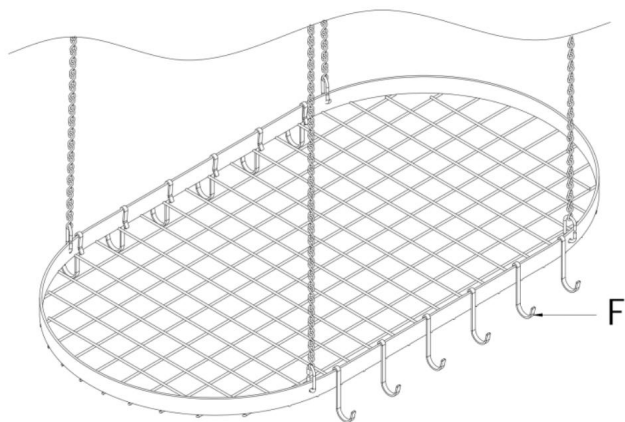

## Nettoyage

-Pour le nettoyage, essuyez la surface avec un chiffon humide (pas mouillé) ou essuyez-la à sec avec un chiffon en coton propre et non pelucheux.

-Un liquide nettoyant pour vitres ou un liquide de nettoyage similaire peut être utilisé pour nettoyer la surface.

Fabricant : Shanghaimuxinmuyeyouxiangongsi Adresse :  
Shuangchenglu 803nong11hao1602A-1609shi, baoshanqu, shanghai 200000 CN.

Importé en Australie : SIHAO PTY LTD. 1 ROKEVA STREETEASTWOOD NSW 2122  
Australie

Importé aux États-Unis : Sanven Technology Ltd. Suite 250, 9166 Anaheim Place,  
Rancho Cucamonga, CA 91730



YH CONSULTING LIMITÉE.  
A/S YH Consulting Limited Bureau 147, Centurion House,  
London Road, Staines-upon-Thames, Surrey, TW18  
4AX



E-CrossStu GmbH  
Mainzer Landstr.69, 60329  
Francfort-sur-le-Main.

**VEVOR<sup>®</sup>**

**TOUGH TOOLS, HALF PRICE**

Assistance technique et certificat de garantie  
électronique [www.vevor.com/support](http://www.vevor.com/support)

# **VEVOR<sup>®</sup>**

## **TOUGH TOOLS, HALF PRICE**

Technischer Support und E-Garantie-Zertifikat [www.vevor.com/support](http://www.vevor.com/support)

### **DECKEN-TOPFHALTER**

### **BENUTZERHANDBUCH**

Wir sind weiterhin bestrebt, Ihnen Werkzeuge zu wettbewerbsfähigen Preisen anzubieten.

„Sparen Sie die Hälfte“, „Halber Preis“ oder andere ähnliche Ausdrücke, die wir verwenden, stellen nur eine Schätzung der Ersparnis dar, die Sie beim Kauf bestimmter Werkzeuge bei uns im Vergleich zu den großen Topmarken erzielen können, und decken nicht unbedingt alle von uns angebotenen Werkzeugkategorien ab. Wir möchten Sie freundlich daran erinnern, bei der Bestellung bei uns sorgfältig zu prüfen, ob Sie im Vergleich zu den großen Topmarken tatsächlich die Hälfte sparen.

# VEVOR®

TOUGH TOOLS, HALF PRICE

Decken-Topfständer

Vielen Dank für den Kauf eines unserer Produkte, bitte lesen Sie sorgfältig die Montage Anweisungen vor der Installation.

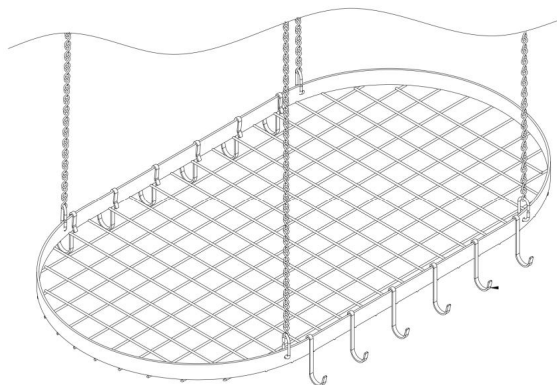

**Modell: LX-P9251D;LX-P9251E**

**Brauchen Sie Hilfe? Kontaktieren Sie uns!**

Sie haben Fragen zu unseren Produkten? Sie benötigen technischen Support? Dann kontaktieren Sie uns gerne:

**Technischer Support und E-Garantie-Zertifikat**

**[www.vevor.com/support](http://www.vevor.com/support)**

Dies ist die Originalanleitung. Bitte lesen Sie alle Anweisungen sorgfältig durch, bevor Sie das Gerät in Betrieb nehmen. VEVOR behält sich eine klare Auslegung unserer Bedienungsanleitung vor. Das Erscheinungsbild des Produkts richtet sich nach dem Produkt, das Sie erhalten haben. Bitte verzeihen Sie uns, dass wir Sie nicht erneut informieren, wenn es Technologie- oder Software-Updates für unser Produkt gibt.

## PRODUKTPARAMETER

Modell	Produktgröße (B x T x H)	Laden Kapazität	Farbe
LX-P9251 D	813x440x910mm ÿ32x17,3x35,8 Zollÿ	80 Pfund (Max)	Schwarz
LX-P9251 <small>UND</small>	913x440x910mm ÿ36x17,3x35,8 Zollÿ	80 Pfund (Max)	Schwarz

## WARNUNG:

**Bewahren Sie dieses Handbuch wegen der Sicherheitswarnungen und Vorsichtsmaßnahmen auf. Das Handbuch enthält wichtige Informationen zur Montage, Verwendung und Wartung dieses Produkts. Bei Nichtbeachtung kann es zu schweren Verletzungen kommen.**

## VORSICHTSMASSNAHMEN BEI DER MONTAGE

1. Die Montage muss gemäß dieser Anleitung erfolgen. Eine falsche Montage kann gefährlich sein.
2. Gehen Sie bitte vorsichtig mit Metallkanten um. Tragen Sie während der Montage eine Schutzbrille und robuste Arbeitshandschuhe.
3. Nicht zusammenbauen, wenn Sie müde sind oder unter dem Einfluss von Alkohol, Drogen oder Medikamenten stehen.
4. Gewichtskapazität und andere Produkteigenschaften gelten nur für ein ordnungsgemäß und vollständig montiertes Produkt.
5. Halten Sie den Versammlungsbereich sauber und gut beleuchtet.
6. Halten Sie während der Montage unbeteiligte Zuschauer vom Bereich fern.
7. Wählen Sie bei der Installation eine geeignete und zuverlässige Wandmontage und wählen Sie die richtigen Befestigungsteile aus.

## **VORSICHTSMASSNAHMEN BEIM GEBRAUCH**



**WARNUNG: UM SCHWERE VERLETZUNGEN UND TOD DURCH**





### **KIPPEN:**

1. Dieses Produkt ist kein Spielzeug. Erlauben Sie Kindern nicht, mit diesem Produkt zu spielen oder sich ihm zu nähern.
2. Nur bestimmungsgemäß verwenden. Nicht auf dem Produkt sitzen oder stehen.
3. Vor jedem Gebrauch überprüfen. Nicht verwenden, wenn Teile lose oder beschädigt sind.
4. Überschreiten Sie nicht die angegebene Gewichtskapazität. Ziehen Sie alle Knöpfe fest an, bevor Sie eine Last aufbringen. Achten Sie auf dynamische Belastung! Die plötzliche Lastbewegung kann kurzzeitig eine Überlastung erzeugen und zu einem Produktausfall führen.

## **BEWAHREN SIE DIESE ANWEISUNGEN AUF**



# TEILELISTE

NEIN.	A	B	C	D	UND
Namensbasis		Kette	Schraubhaken ÿFür die Wandÿ	Schraubhaken ÿFür Holzÿ	Ring Schnalle
Ersatzteile					
Menge	1 STK 4 STK		4 Stück	4 STK	4 Stück

NEIN.	F	
Name	Einhaken	
Ersatzteile		
Menge	12 STK	20 STK
Modell	LX-P9251D LX-P9251E	

# MONTAGEANLEITUNG

## SCHRITT 1

1. Wie in der Abbildung gezeigt, haken Sie zuerst B in E ein und dann E in A ein.

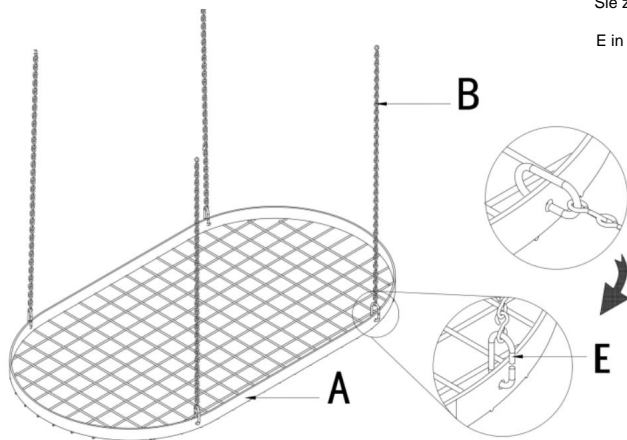

## SCHRITT 2

2. Vier 8mm Löcher sind geschnitten in die Betondecke, die Abmessungen sind im Bild dargestellt (Wenn es eine Holzdecke ist, bohren Sie ein 2 mm großes Loch).

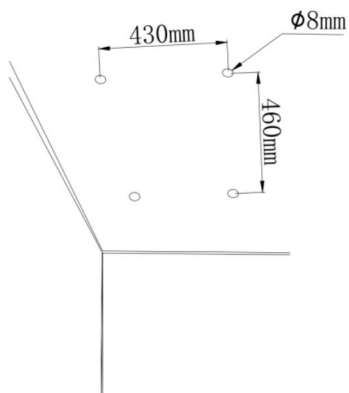

LX-P9251D

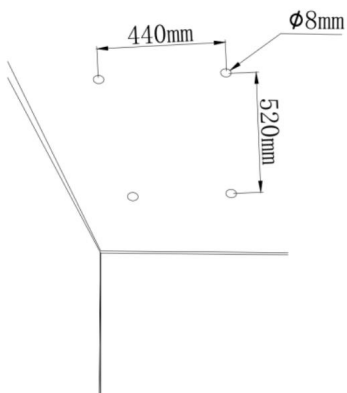

LX-P9251E

### SCHRITT3

3. Stecken Sie E wie gezeigt in das im vorigen Schritt geöffnete Loch und ziehen Sie die Schraube fest. (Wenn es sich um eine Holzwand handelt, verwenden Sie Haken D.)

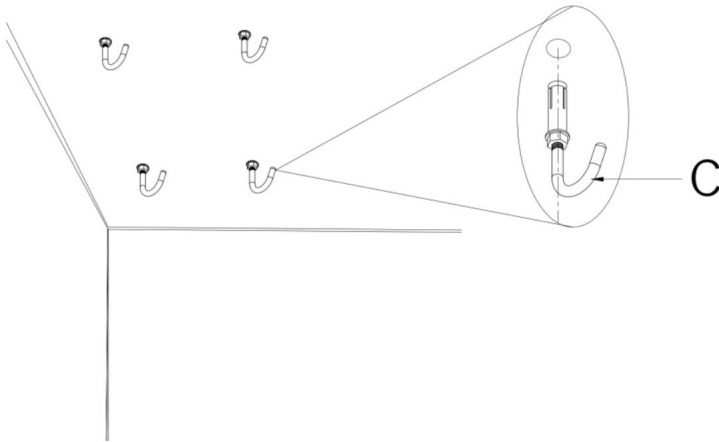

### SCHRITT4

4. Hängen Sie das Ganze wie in der Abbildung gezeigt an D.

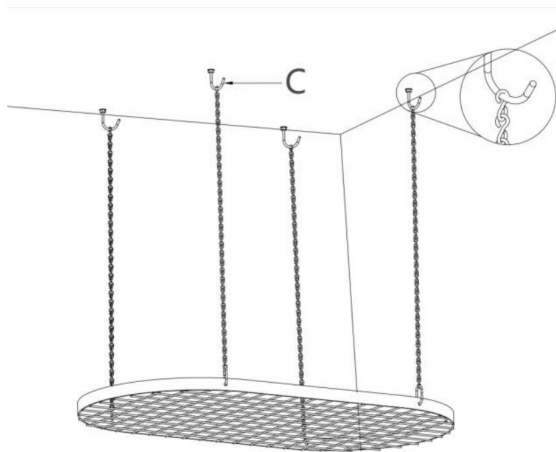

## FERTIGSTELLUNG

5. Hängen Sie F wie gezeigt an das Produkt und installieren Sie es.

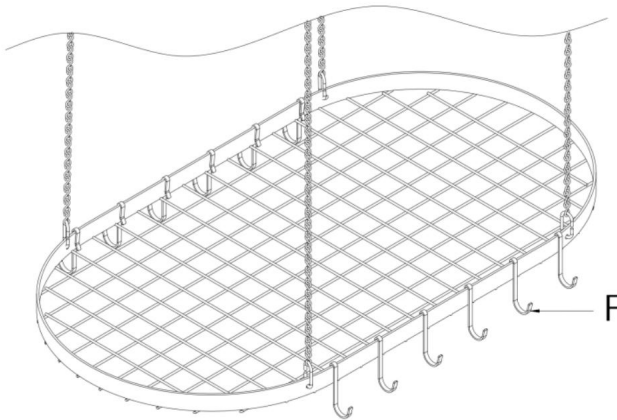

## Reinigung

-Zur Reinigung die Oberfläche mit einem feuchten (nicht nassen) Tuch abwischen oder trockenwischen mit einem sauberen, fusselfreien Baumwolltuch.

-Zur Reinigung der Oberfläche kann Fensterputzmittel oder ein ähnliches Reinigungsmittel verwendet werden.

Hersteller: Shanghai muxin muyeyouxiangongsi Adresse:

Shuangchenglu 803nong11hao1602A-1609shi, baoshanqu, Shanghai 200000 CN.

Nach AUS importiert: SIHAO PTY LTD. 1 ROKEVA STREET EASTWOOD NSW 2122  
Australien

Importiert in die USA: Sanven Technology Ltd. Suite 250, 9166 Anaheim Place,  
Rancho Cucamonga, CA 91730



YH CONSULTING LIMITED.

C/O YH Consulting Limited Office 147, Centurion House,  
London Road, Staines-upon-Thames, Surrey, TW18  
4AX

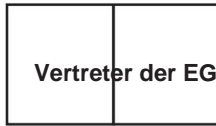

E-CrossStu GmbH

Mainzer Landstr.69, 60329  
Frankfurt am Main.

**VEVOR**®

**TOUGH TOOLS, HALF PRICE**

**Technischer Support und E-Garantie-Zertifikat**

**[www.vevor.com/support](http://www.vevor.com/support)**

# **VEVOR<sup>®</sup>**

## **TOUGH TOOLS, HALF PRICE**

Supporto tecnico e certificato di garanzia elettronica [www.vevor.com/support](http://www.vevor.com/support)

### **PORTAPENTOLE DA SOFFITTO**

### **MANUALE D'USO**

Continuiamo a impegnarci per fornirvi strumenti a prezzi competitivi.

"Risparmia la metà", "Metà prezzo" o qualsiasi altra espressione simile da noi utilizzata rappresenta solo una stima del risparmio che potresti ottenere acquistando determinati utensili con noi rispetto ai principali marchi principali e non significa necessariamente coprire tutte le categorie di utensili da noi offerti. Ti ricordiamo cortesemente di verificare attentamente quando effettui un ordine con noi se stai effettivamente risparmiando la metà rispetto ai principali marchi principali

# VEVOR®

TOUGH TOOLS, HALF PRICE

Portavasi da soffitto

Grazie per aver acquistato uno dei nostri prodotti, ti preghiamo di leggere attentamente le istruzioni di montaggio istruzioni prima dell'installazione.

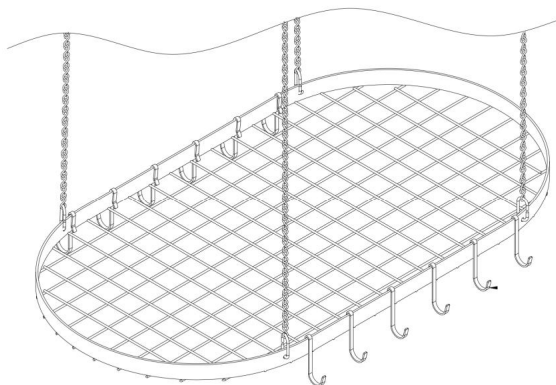

**Modello: LX-P9251D/LX-P9251E**

## HAI BISOGNO DI AIUTO? CONTATTACI!

Hai domande sui prodotti? Hai bisogno di supporto tecnico? Non esitare a contattarci:

**Supporto tecnico e certificato di garanzia elettronica**

[www.vevor.com/support](http://www.vevor.com/support)

Questa è l'istruzione originale, si prega di leggere attentamente tutte le istruzioni del manuale prima di utilizzare. VEVOR si riserva una chiara interpretazione del nostro manuale utente. L'aspetto del prodotto sarà soggetto al prodotto ricevuto. Vi preghiamo di perdonarci se non vi informeremo di nuovo se ci sono aggiornamenti tecnologici o software sul nostro prodotto.

## PARAMETRI DEL PRODOTTO



Modello	Dimensioni del prodotto (L*P*A)	Caricamento Capacità	Colore
Modello LX-P9251 D	Dimensioni: 813x440x910mm 32x17,3x35,8 pollici	80 libbre (Massimo)	Nero
Modello LX-P9251 E	Dimensioni: 913x440x910mm 36x17,3x35,8 pollici	80 libbre (Massimo)	Nero

## **AVVERTIMENTO:**

**Conservare questo manuale per le avvertenze e le precauzioni di sicurezza. Il manuale offre informazioni importanti su come assemblare, utilizzare e mantenere questo prodotto. La mancata osservanza di queste istruzioni può causare gravi lesioni.**

## **PRECAUZIONI DI MONTAGGIO**

1. Il montaggio deve seguire queste istruzioni. Un montaggio non corretto può essere pericoloso.
2. Maneggiare con cura i bordi metallici. Indossare occhiali protettivi e guanti da lavoro resistenti durante il montaggio.
3. Non riunirsi quando si è stanchi o sotto l'effetto di alcol, droghe o farmaci.
4. La capacità di peso e le altre caratteristiche del prodotto si applicano solo a un prodotto correttamente e completamente assemblato.
5. Mantenere l'area di assemblaggio pulita e ben illuminata.
6. Tenere gli astanti fuori dall'area durante l'assemblea.
7. Durante l'installazione, selezionare un'installazione a parete adatta e affidabile e scegliere i componenti di fissaggio corretti da utilizzare.

# PRECAUZIONI D'USO







**ATTENZIONE: PER PREVENIRE LESIONI GRAVI E MORTE DA**

## **MANCIA:**

1. Questo prodotto non è un giocattolo. Non permettere ai bambini di giocare con questo articolo o di avvicinarsi ad esso.
2. Utilizzare solo come previsto. Non sedersi o stare in piedi sul prodotto.
3. Ispezionare prima di ogni utilizzo. Non utilizzarlo se le parti sono allentate o danneggiate.
4. Non superare la capacità di peso indicata. Serrare saldamente tutte le manopole prima di applicare il carico. Fare attenzione al carico dinamico! Il movimento improvviso del carico può creare brevemente un carico eccessivo, causando il guasto del prodotto.

# SALVA QUESTE ISTRUZIONI

## ELENCO DELLE PARTI

NO.	UN	B	C	D	E
Nome Base		Catena	Gancio a vite (Per il muro)	Gancio a vite (Per il legno)	Squillo Fibbia
Parti					
Quantità	1 PZ 4 PZ		4 PZ	4 PZ	4 PZ

NO.	F	
Nome	Aggancio	
Parti		
Quantità	12 pezzi	20 PZ
Modello	LX-P9251D LX-P9251E	

# FASI DI MONTAGGIO

## PASSO 1

1. Come mostrato nella figura, prima aggancia B in E, quindi agganciare E ad A

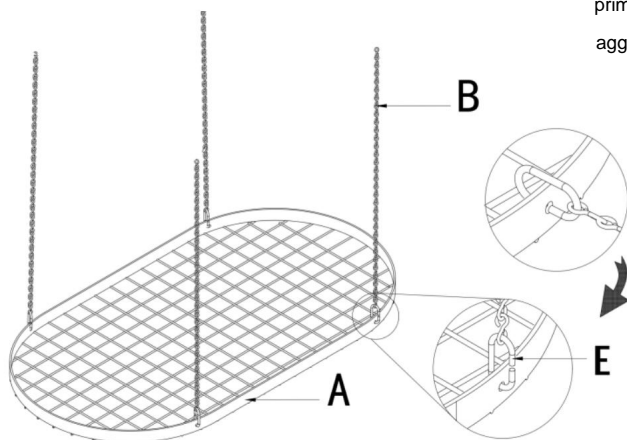

## PASSO 2

2. Vengono tagliati quattro fori da 8 mm nel soffitto in cemento, le dimensioni sono mostrate nell'immagine (se si tratta di un soffitto in legno, praticare un foro da 2 mm)

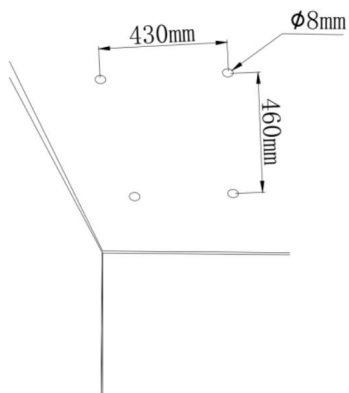

LX-P9251D

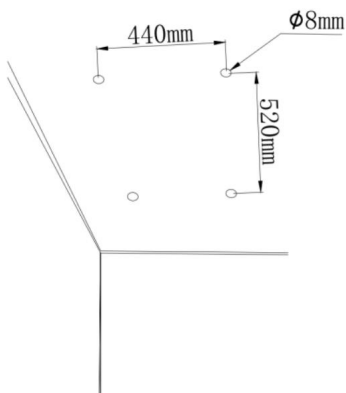

LX-P9251E

**PASSO 3**

3. Inserire E nel foro aperto nel passaggio precedente come mostrato e stringere la vite (se si tratta di una parete in legno, utilizzare il gancio D)

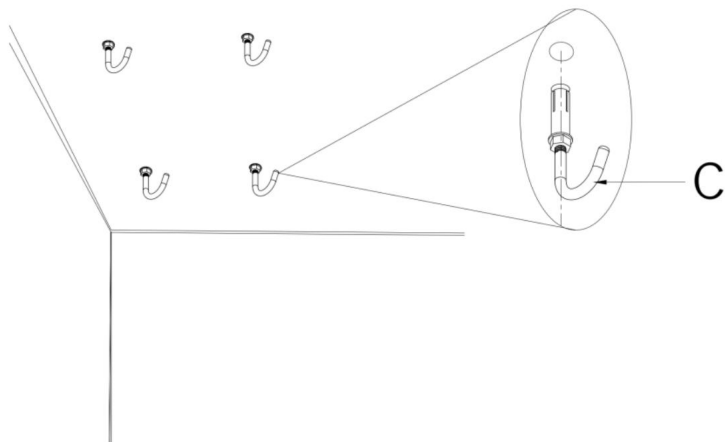

**PASSO4**

4. Appendere il tutto su D come mostrato nella figura.

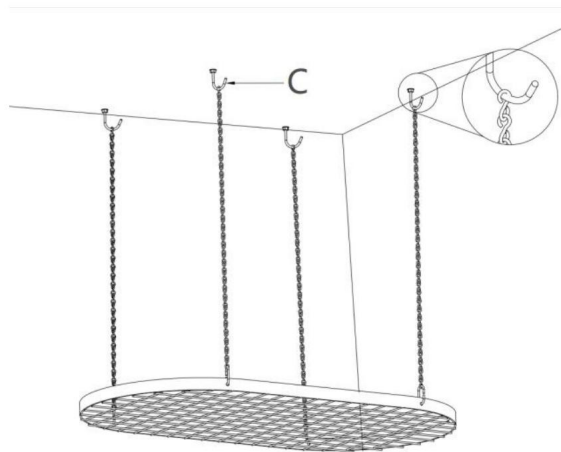

## COMPLETAMENTO

5. Appendere F al prodotto come mostrato e installarlo.

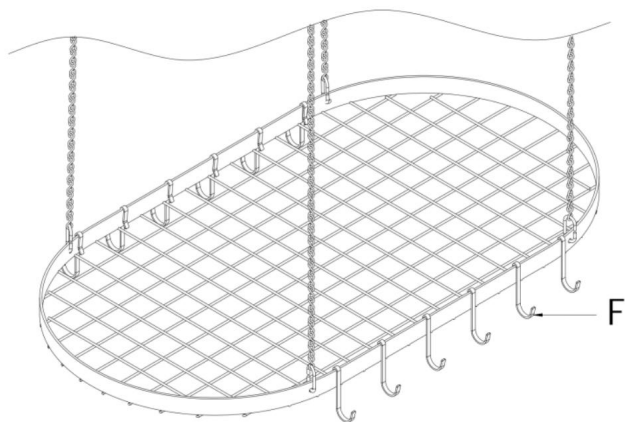

## Pulizia

-Per la pulizia, pulire la superficie con un panno umido (non bagnato) o asciugare con un panno di cotone pulito e privo di pelucchi.

-Per pulire la superficie è possibile utilizzare un liquido detergente per vetri o un detergente simile.

Produttore: Shanghaimuxinmuyeyouxiangongsi Indirizzo:  
Shuangchenglu 803nong11hao1602A-1609shi, baoshanqu, shanghai 200000 CN.

Importato in AUS: SIHAO PTY LTD. 1 ROKEVA STREETEASTWOOD NSW 2122  
Australia

Importato negli USA: Sanven Technology Ltd. Suite 250, 9166 Anaheim Place, Rancho  
Cucamonga, CA 91730



CONSULENZA YH LIMITATA.  
C/O YH Consulting Limited Ufficio 147, Centurion House,  
London Road, Staines-upon-Thames, Surrey, TW18  
4AX

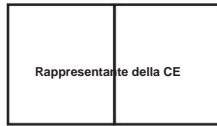

E-CrossStu GmbH  
Mainzer Landstr.69, 60329  
Francoforte sul Meno.

**VEVOR**®

**TOUGH TOOLS, HALF PRICE**

**Supporto tecnico e certificato di garanzia  
elettronica [www.vevor.com/support](http://www.vevor.com/support)**



# VEVOR<sup>®</sup>

## TOUGH TOOLS, HALF PRICE

Soporte técnico y certificado de garantía electrónica [www.vevor.com/support](http://www.vevor.com/support)

ESTANTE PARA OLLAS DE TECHO

MANUAL DEL USUARIO

Seguimos comprometidos a brindarle herramientas a precios competitivos.

"Ahorre la mitad", "mitad de precio" o cualquier otra expresión similar que utilicemos solo representa una estimación del ahorro que podría obtener al comprar ciertas herramientas con nosotros en comparación con las principales marcas y no necesariamente significa que cubra todas las categorías de herramientas que ofrecemos. Le recordamos que, al realizar un pedido con nosotros, verifique cuidadosamente si realmente está ahorrando la mitad en comparación con las principales marcas.

# VEVOR®

TOUGH TOOLS, HALF PRICE

Estante para macetas de techo

Gracias por adquirir uno de nuestros productos, lea atentamente el manual de instrucciones. Instrucciones antes de la instalación.

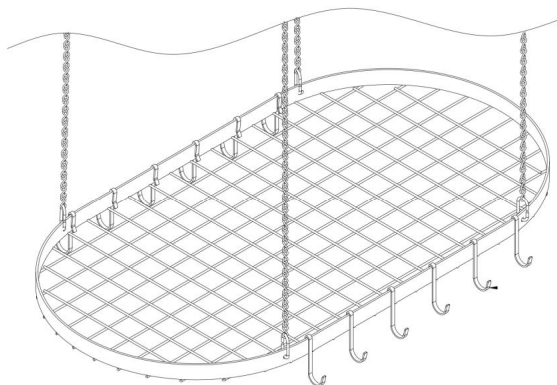

Modelo: LX-P9251D;LX-P9251E

¿NECESITA AYUDA? ¡CONTÁCTENOS!

¿Tiene preguntas sobre el producto? ¿Necesita asistencia técnica? No dude en ponerse en contacto con nosotros:

Soporte técnico y certificado de garantía electrónica

[www.vevor.com/support](http://www.vevor.com/support)

Estas son las instrucciones originales, lea atentamente todas las instrucciones del manual antes de utilizar el producto. VEVOR se reserva una interpretación clara de nuestro manual de usuario. La apariencia del producto estará sujeta al producto que recibió. Perdónenos por no informarle nuevamente si hay actualizaciones de tecnología o software en nuestro producto.

## PARÁMETROS DEL PRODUCTO

Modelo	Tamaño del producto (An. x Pr. x Al.)	Cargando Capacidad	Color
LX-P9251 D	813 x 440 x 910 mm (32 x 17,3 x 35,8 pulgadas)	80 libras (Máximo)	Negro
LX-P9251 Y	913 x 440 x 910 mm (36 x 17,3 x 35,8 pulgadas)	80 libras (Máximo)	Negro

## ADVERTENCIA:

Conserve este manual para conocer las advertencias y precauciones de seguridad. El manual ofrece información importante sobre cómo ensamblar, usar y mantener este producto. No hacerlo puede provocar lesiones graves.

## PRECAUCIONES DE MONTAJE

1. El montaje debe realizarse siguiendo estas instrucciones. Un montaje incorrecto puede suponer un riesgo.
2. Manipule los bordes metálicos con cuidado. Utilice gafas de seguridad y guantes de trabajo resistentes durante el montaje.
3. No se reúna cuando esté cansado o bajo la influencia de alcohol, drogas o medicamentos.
4. La capacidad de peso y otras capacidades del producto se aplican únicamente a un producto ensamblado de forma correcta y completa.
5. Mantenga el área de reunión limpia y bien iluminada.
6. Mantenga a los transeúntes fuera del área durante el montaje.
7. Al realizar la instalación, seleccione una instalación de pared adecuada y confiable y elija las piezas de fijación correctas para utilizar.

## PRECAUCIONES DE USO







ADVERTENCIA: PARA EVITAR LESIONES GRAVES Y LA MUERTE POR

PROPINA:

1. Este producto no es un juguete. No permita que los niños jueguen con este artículo ni se acerquen a él.
2. Utilícelo únicamente para el fin previsto. No se siente ni se pare sobre el producto.
3. Inspeccione el producto antes de cada uso. No lo utilice si hay piezas sueltas o dañadas.
4. No exceda la capacidad de peso indicada. Apriete bien todas las perillas antes de aplicar la carga. ¡Tenga cuidado con la carga dinámica! El movimiento repentino de la carga puede crear brevemente un exceso de carga, lo que provocará una falla del producto.

## GUARDE ESTAS INSTRUCCIONES

## LISTA DE PIEZAS

No.	A	B	do	D	Y
Nombre base		Cadena	Gancho de tornillo (Para pared)	Gancho de tornillo (Para madera)	Anillo Hebilla
Regiones					
Cantidad	1 PCS 4 PCS		4 piezas	4 piezas	4 piezas

No.	F	
Nombre	Enganche	
Regiones		
Cantidad	12 piezas	20 piezas
Modelo	LX-P9251D LX-P9251E	

# PASOS DE MONTAJE

## PASO 1

1. Como se muestra en la figura, primero enganche B en E y luego Enganchar E en A

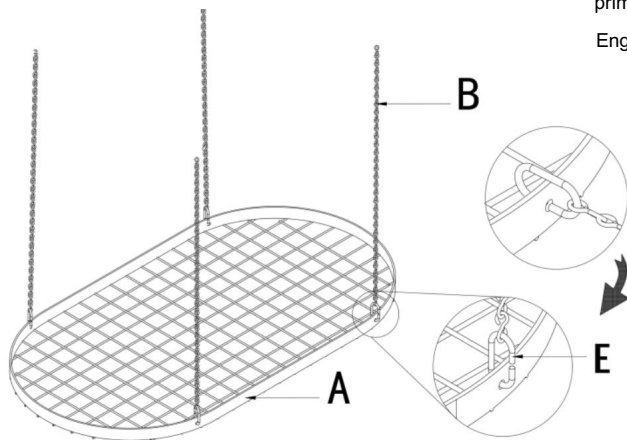

## PASO 2

2. Se cortan cuatro orificios de 8 mm en el Techo de hormigón, las dimensiones se muestran en la imagen (si es un techo de madera, taladre un orificio de 2 mm)

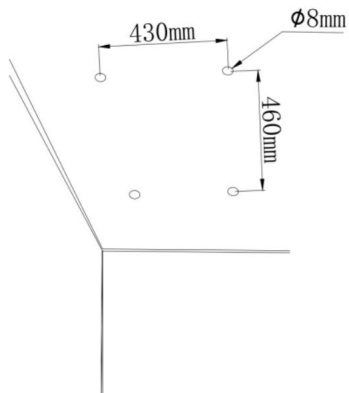

LX-P9251D

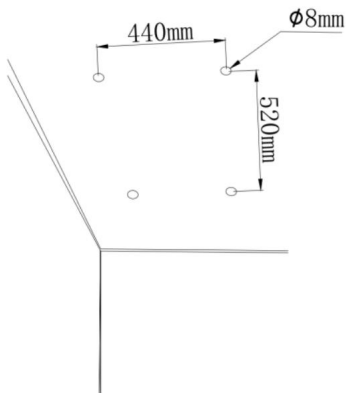

LX-P9251E

PASO 3

3. Inserte E en el orificio abierto en el paso anterior como se muestra y apriete el tornillo (si es una pared de madera, use el gancho D)

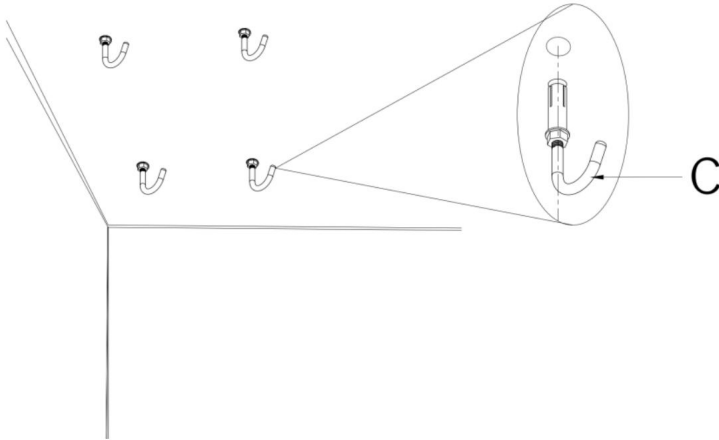

PASO 4

4. Cuelgue el conjunto en D como se muestra en la figura.

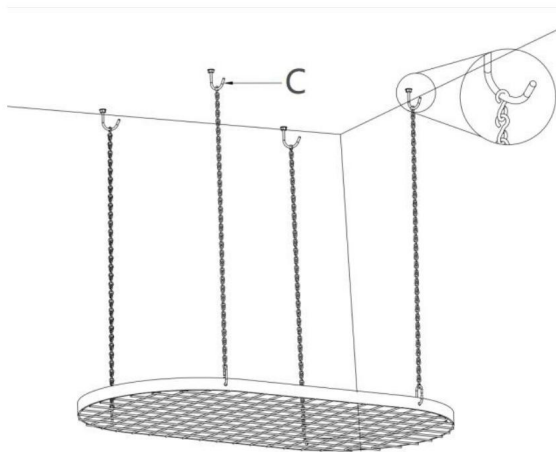

TERMINACIÓN

5. Cuelgue F en el producto como se muestra e instálelo.

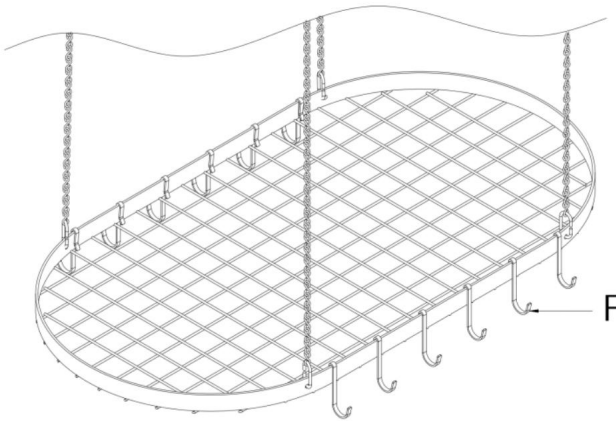

## Limpieza

-Para limpiar, limpie la superficie con un paño húmedo (no mojado) o séquelo. con un paño de algodón limpio y sin pelusa.

-Se puede utilizar líquido limpiacristales o un líquido de limpieza similar para limpiar la superficie.



Fabricante: Shanghaimuxinmuyeyouxiangongsi Dirección:

Shuangchenglu 803nong11hao1602A-1609shi, baoshanqu, shanghai 200000 CN.

Importado a AUS: SIHAO PTY LTD. 1 ROKEVA STREETEASTWOOD NSW 2122

Australia

Importado a EE. UU.: Sanven Technology Ltd. Suite 250, 9166 Anaheim Place,

Rancho Cucamonga, CA 91730



YH CONSULTING LIMITADA.

C/O YH Consulting Limited Oficina 147, Centurion House,  
London Road, Staines-upon-Thames, Surrey, TW18  
4AX

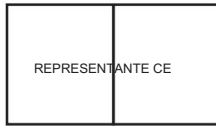

E-CrossStu GmbH

Mainzer Landstr.69, 60329  
Fráncfort del Meno.

**VEVOR<sup>®</sup>**

**TOUGH TOOLS, HALF PRICE**

Soporte técnico y certificado de garantía  
electrónica [www.vevor.com/support](http://www.vevor.com/support)

# VEVOR<sup>®</sup>

## TOUGH TOOLS, HALF PRICE

Wsparcie techniczne i certyfikat gwarancji elektronicznej [www.vevor.com/support](http://www.vevor.com/support)

### SUFITOWY STOJAK NA GARNANKI

### INSTRUKCJA OBSŁUGI

Nadal staramy się oferować Państwu narzędzia w konkurencyjnych cenach.

„Oszczędź połowę”, „Połowa ceny” lub inne podobne wyrażenia używane przez nas stanowią jedynie szacunkowe oszczędności, jakie możesz uzyskać, kupując u nas określone narzędzia w porównaniu z głównymi markami i niekoniecznie oznaczają one objęcie wszystkich kategorii oferowanych przez nas narzędzi. Uprzejmie przypominamy, aby przy składaniu zamówienia dokładnie sprawdzić, czy faktycznie oszczędzasz połowę w porównaniu z głównymi markami

# VEVOR®

**TOUGH TOOLS, HALF PRICE**

Sufitowy stojak na doniczki

Dziękujemy za zakup jednego z naszych produktów. Prosimy o dokładne zapoznanie się z instrukcją montażu instrukcje przed instalacją.

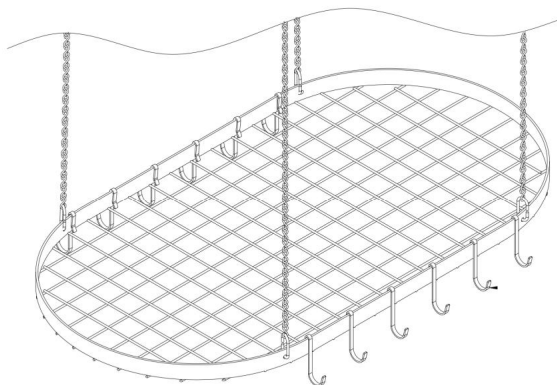

Modele: LX-P9251DLX-P9251E

POTRZEBUJESZ POMOCY? SKONTAKTUJ SIĘ Z NAMI!

Masz pytania dotyczące produktu? Potrzebujesz wsparcia technicznego? Skontaktuj się z nami:

Wsparcie techniczne i certyfikat gwarancji elektronicznej

[www.vevor.com/support](http://www.vevor.com/support)

To jest oryginalna instrukcja, przed użyciem należy uważnie przeczytać wszystkie instrukcje. VEVOR zastrzega sobie jasną interpretację naszej instrukcji obsługi. Wygląd produktu będzie zależał od produktu, który otrzymałeś. Prosimy o wybaczenie, że nie poinformujemy Cię ponownie, jeśli w naszym produkcie pojawiają się jakiegokolwiek aktualizacje technologiczne lub oprogramowania.

## PARAMETRY PRODUKTU

Model	Wymiary produktu (szer.*gł.*wys.)	Załadunek Pojemność	Kolor
LX-P9251 D	813x440x910mm (32x17,3x35,8 cala)	80 funtów (Maks.)	Czarny
LX-P9251 I	913x440x910mm (36x17,3x35,8 cala)	80 funtów (Maks.)	Czarny

## OSTRZEŻENIE:

Zachowaj tę instrukcję ze względu na ostrzeżenia i środki ostrożności dotyczące bezpieczeństwa. Instrukcja zawiera ważne informacje na temat montażu, użytkowania i konserwacji tego produktu. Nieprzestrzeganie tych zasad może skutkować poważnymi obrażeniami.

## ŚRODKI OSTROŻNOŚCI PODCZAS MONTAŻU

1. Montaż musi być zgodny z poniższymi instrukcjami. Nieprawidłowy montaż może być niebezpieczny.
2. Prosimy obchodzić się ostrożnie z krawędziami metalowymi. Podczas montażu należy nosić okulary ochronne i solidne rękawice robocze.
3. Nie przychodź na spotkania, jeśli jesteś zmęczony lub pod wpływem alkoholu, narkotyków lub leków.
4. Podane parametry dotyczące nośności i innych parametrów produktu odnoszą się wyłącznie do produktu prawidłowo i kompletnie zmontowanego.
5. Utrzymuj miejsce zgromadzenia w czystości i zapewnij dobre oświetlenie.
6. Podczas montażu nie dopuszczaj osób postronnych na teren montażu.
7. Podczas montażu należy wybrać odpowiednią i niezawodną instalację ścienną oraz zastosować właściwe elementy mocujące.

## ŚRODKI OSTROŻNOŚCI







OSTRZEŻENIE: ABY UNIKNĄĆ POWAŻNYCH OBRAŻEŃ I ŚMIERCI

### NAPIWKI:

1. Ten produkt nie jest zabawką. Nie pozwalaj dzieciom bawić się tym przedmiotem ani zbliżać się do niego.
2. Używać wyłącznie zgodnie z przeznaczeniem. Nie siadać ani nie stawać na produkcie.
3. Przed każdym użyciem sprawdź. Nie używaj, jeśli części są luźne lub uszkodzone.
4. Nie przekraczaj podanego udźwigu. Przed zastosowaniem obciążenia dokręć mocno wszystkie pokrętła. Uważaj na obciążenie dynamiczne! Nagły ruch obciążenia może na krótko spowodować nadmierne obciążenie, powodując awarię produktu.

## ZAPISZ TE INSTRUKCJE

## LISTA CZĘŚCI

NIE.	A	B	C	D	I
Nazwa bazy		łańcuch	Hak śrubowy Do ściany	Hak śrubowy Do drewna	Pierścień Klamra
Strony					
Ilość 1 szt.	4 szt.		4 szt.	4 SZT.	4 szt.

NIE.	F	
Nazwa	Zaczeplanie	
Strony		
Ilość 12 szt.		20 SZT.
Modele LX-P9251D LX-P9251E		

# KROKI MONTAŻU

## KROK 1

1. Jak pokazano na rysunku, najpierw przymocuj B do E, a następnie podłącz E do A

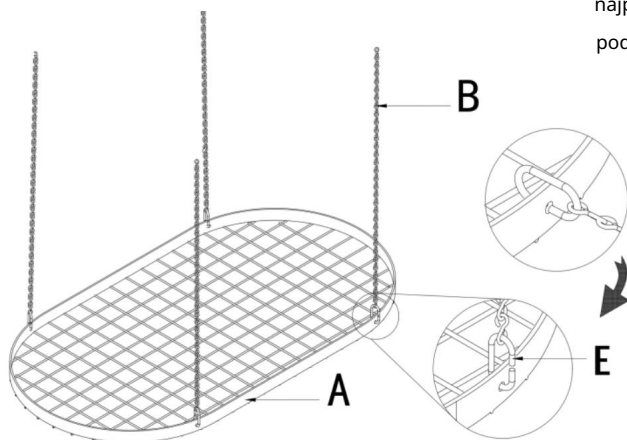

## KROK 2

2. W otworze wycina się cztery otwory o średnicy 8 mm. sufit betonowy, wymiary pokazane są na rysunku (jeśli jest to sufit drewniany, wywierć otwór o średnicy 2 mm)

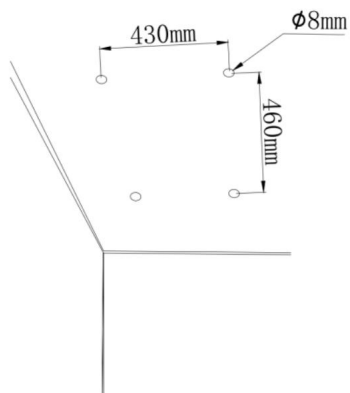

LX-P9251D

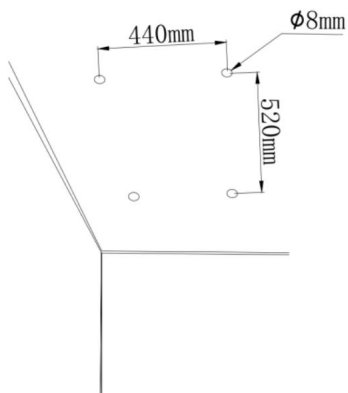

LX-P9251E



KROK 3

3. Włóż E do otworu wykonanego w poprzednim kroku, jak pokazano na zdjęciu, i dokręć śrubę (jeśli jest to ściana drewniana, użyj haka D).

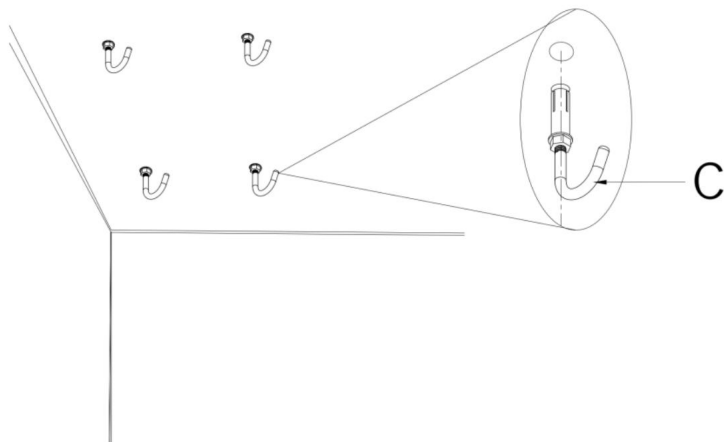

KROK 4

4. Zawieś całość na D, jak pokazano na rysunku.

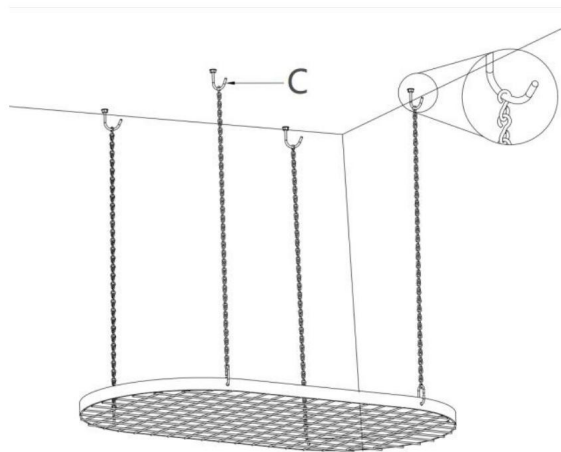

UKOŃCZENIE

5. Zawieś F na produkcie, jak pokazano, i zamontuj go.

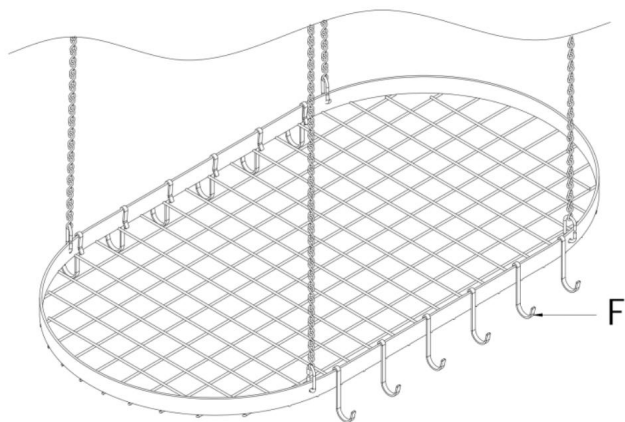

## Czyszczenie

- Do czyszczenia przetrzyj powierzchnię wilgotną (nie mokrą) szmatką lub wytrzyj do sucha czystą, bawełnianą ściereczką niepozostawiającą włókien.

- Do czyszczenia powierzchni można użyć płynu do mycia okien lub podobnego płynu czyszczącego.

Producent: Shanghaimuxinmuyeyouxiangongsi Adres:

Shuangchenglu 803nong11hao1602A-1609shi, baoshanqu, szanghaj 200000 CN.

Importowane do AUS: SIHAO PTY LTD. 1 ROKEVA STREETEASTWOOD NSW 2122 Australia

Importowane do USA: Sanven Technology Ltd. Suite 250, 9166 Anaheim Place, Rancho Cucamonga, CA 91730



YH CONSULTING LIMITED.

C/O YH Consulting Limited Biuro 147, Centurion House,  
London Road, Staines-upon-Thames, Surrey, TW18  
4AX



E-CrossStu GmbH

Mainzer Landstr.69, 60329  
Frankfurt nad Menem.

**VEVOR**®

**TOUGH TOOLS, HALF PRICE**

Wsparcie techniczne i certyfikat gwarancji  
elektronicznej [www.vevor.com/support](http://www.vevor.com/support)

# VEVOR<sup>®</sup>

## TOUGH TOOLS, HALF PRICE

Technische ondersteuning en e-garantiecertificaat [www.vevor.com/support](http://www.vevor.com/support)

### PLAFONDPOT REK

### GEBRUIKERSHANDLEIDING

Wij streven er voortdurend naar om u gereedschappen tegen concurrerende prijzen te leveren.

"Bespaar de helft", "halve prijs" of andere soortgelijke uitdrukkingen die wij gebruiken, geven slechts een schatting weer van de besparingen die u kunt behalen door bepaalde gereedschappen bij ons te kopen in vergelijking met de grote topmerken en betekent niet noodzakelijkerwijs dat alle categorieën gereedschappen die wij aanbieden, worden gedekt.

Wij herinneren u eraan om zorgvuldig te controleren of u daadwerkelijk de helft bespaart in vergelijking met de grote topmerken wanneer u een bestelling bij ons plaatst.

# VEVOR®

TOUGH TOOLS, HALF PRICE

Plafond Pottenrek

Bedankt voor de aankoop van een van onze producten. Lees de montagehandleiding zorgvuldig door. instructies vóór de installatie.

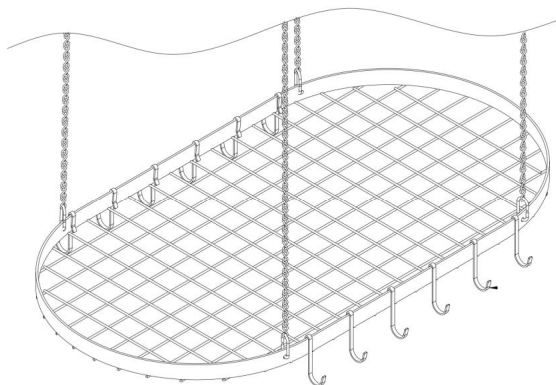

**Model: LX-P9251D/LX-P9251E**

**HULP NODIG? NEEM CONTACT MET ONS OP!**

Heeft u vragen over het product? Heeft u technische ondersteuning nodig? Neem dan gerust contact met ons op:

**Technische ondersteuning en e-garantiecertificaat**

**[www.vevor.com/support](http://www.vevor.com/support)**

Dit is de originele instructie, lees alle handleidingen zorgvuldig door voordat u het product gebruikt. VEVOR behoudt zich een duidelijke interpretatie van onze gebruikershandleiding voor. Het uiterlijk van het product is afhankelijk van het product dat u hebt ontvangen. Vergeef ons dat we u niet opnieuw zullen informeren als er technologie- of software-updates voor ons product zijn.

## PRODUCTPARAMETERS

Model	Productafmetingen (B*D*H)	Laden Capaciteit	Kleur
LX-P9251 D	813x440x910mm (32x17,3x35,8 inch)	80 pond (Maximaal)	Zwart
LX-P9251 EN	913x440x910mm (36x17,3x35,8 inch)	80 pond (Maximaal)	Zwart

## **WAARSCHUWING:**

**Bewaar deze handleiding voor de veiligheids waarschuwingen en voorzorgsmaatregelen. De handleiding biedt belangrijke informatie over hoe u dit product moet monteren, gebruiken en onderhouden. Als u dit niet doet, kan dit leiden tot ernstig letsel.**

## **MONTAGEVOORZORGSMATREGELEN**

1. De montage moet volgens deze instructies gebeuren. Onjuiste montage kan gevaarlijk zijn.
2. Ga voorzichtig om met metalen randen. Draag een veiligheidsbril en stevige werkhandschoenen tijdens de montage.
3. Kom niet bijeen als u moe bent of onder invloed van alcohol, drugs of medicijnen.
4. Het draagvermogen en andere producteigenschappen gelden alleen voor een correct en volledig gemonteerd product.
5. Zorg ervoor dat de verzamelplaats schoon en goed verlicht is.
6. Houd omstanders uit de buurt tijdens de montage.
7. Selecteer bij de installatie een geschikte en betrouwbare wandinstallatie en kies de juiste bevestigingsonderdelen.

## **GEBRUIK VOORZORGSMAATREGELEN**



**WAARSCHUWING: OM ERNSTIG LETSEL EN DE DOOD TE VOORKOMEN**





### **FOOIEN:**

1. Dit product is geen speelgoed. Laat kinderen niet met dit item spelen of in de buurt ervan komen.
2. Gebruik alleen zoals bedoeld. Ga niet op het product zitten of staan.
3. Inspecteer voor elk gebruik. Gebruik het niet als onderdelen los of beschadigd zijn.
4. Overschrijd de vermelde gewichtscapaciteit niet. Draai alle knoppen stevig vast voordat u de belasting aanbrengt. Wees u bewust van dynamische belasting! De plotselinge belastingbeweging kan kortstondig een overmatige belasting creëren, waardoor het product defect raakt.

## **BEWAAR DEZE INSTRUCTIES**



## ONDERDELENLIJST

Nee.	A	B	C	D	EN
Naam Basis		Ketting	Schroefhaak (Voor muur)	Schroefhaak (Voor hout)	Ring Gesp
Onderdelen					
Hoeveelheid	1 STUKS	4 STUKS	4 STUKS	4 STUKS	4 STUKS

Nee.	F	
Naam	Haak	
Onderdelen		
Hoeveelheid	12 stuks	20 STUKS
Model	LX-P9251D LX-P9251E	

# MONTAGESTAPPEN

## STAP 1

1. Zoals in de afbeelding is weergegeven, haakt u eerst B in E en vervolgens haak E in A

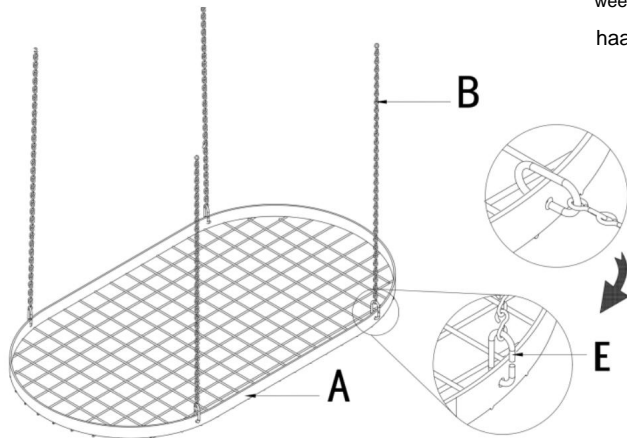

## STAP 2

2. Er worden vier gaten van 8 mm in de betonnen plafond, de afmetingen staan op de foto (als het een houten plafond is, boor dan een gat van 2 mm)

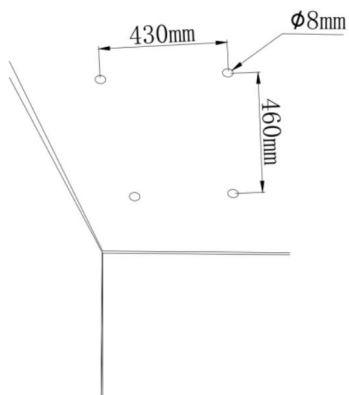

LX-P9251D

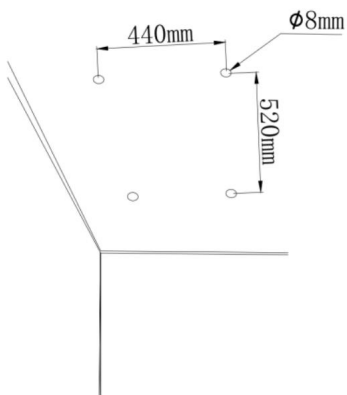

LX-P9251E

### STAP 3

3. Plaats E in het gat dat in de vorige stap is geopend, zoals afgebeeld, en draai de schroef vast (als het een houten wand is, gebruik dan haak D)

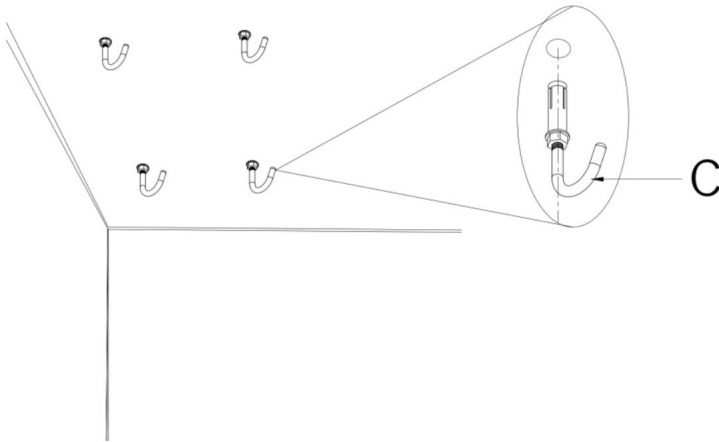

### STAP 4

4. Hang het geheel aan D zoals aangegeven in de afbeelding.

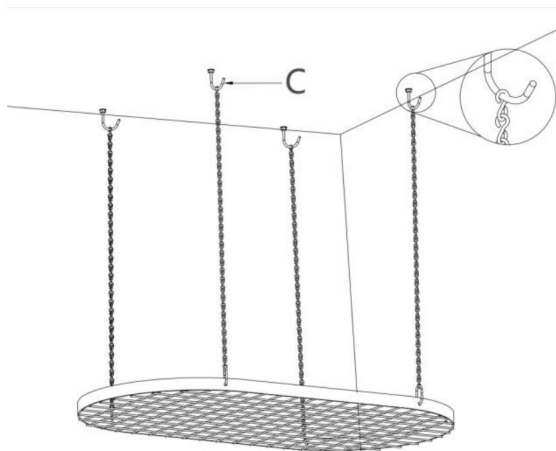

## VOLTOOIING

5. Hang F aan het product zoals afgebeeld en installeer het.

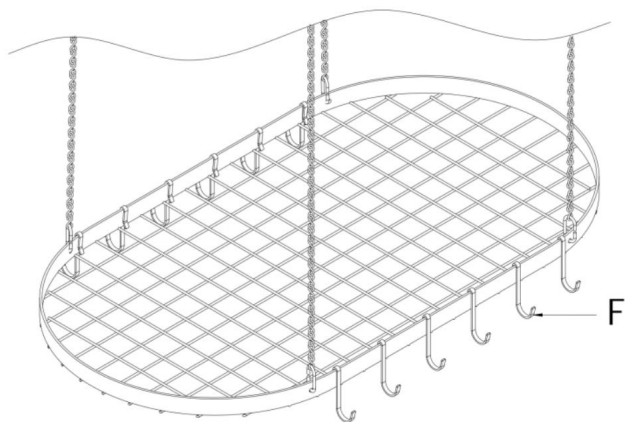

## Schoonmaak

- Voor het reinigen veegt u het oppervlak af met een vochtige (niet natte) doek of veegt u het droog met een schone, pluisvrije katoenen doek.
- Om het oppervlak schoon te maken, kunt u een glasreiniger of een vergelijkbare reinigingsvloeistof gebruiken.

Fabrikant: Shanghai muxinmuyeyouxiangongsi Adres:

Shuangchenglu 803nong11hao1602A-1609shi, baoshanqu, shanghai 200000 CN.

Geïmporteerd naar AUS: SIHAO PTY LTD. 1 ROKEVA STREETEASTWOOD NSW  
2122 Australië

Geïmporteerd naar de VS: Sanven Technology Ltd. Suite 250, 9166 Anaheim Place,  
Rancho Cucamonga, CA 91730



YH CONSULTING LIMITED.

C/O YH Consulting Limited Kantoor 147, Centurion  
House, London Road, Staines-upon-Thames, Surrey,  
TW18 4AX



E-CrossStu GmbH

Mainzer Landstr.69, 60329  
Frankfurt am Main.

**VEVOR**<sup>®</sup>

**TOUGH TOOLS, HALF PRICE**

Technische ondersteuning en e-  
garantiecertificaat [www.vevor.com/support](http://www.vevor.com/support)

# **VEVOR<sup>®</sup>**

## **TOUGH TOOLS, HALF PRICE**

Teknisk support och e-garanticertifikat [www.vevor.com/support](http://www.vevor.com/support)

### **GRÄNKSTÄLL I TAK**

### **ANVÄNDARMANUAL**

Vi fortsätter att vara engagerade i att ge dig verktyg till konkurrenskraftiga priser.

"Spara hälften", "halva priset" eller andra liknande uttryck som används av oss representerar bara en uppskattning av besparingar du kan dra nytta av att köpa vissa verktyg hos oss jämfört med de stora toppmärkena och betyder inte nödvändigtvis att täcka alla kategorier av verktyg som erbjuds av oss. Du påminns vänligen om att noggrant kontrollera när du gör en beställning hos oss om du faktiskt sparar hälften i jämförelse med de främsta stora varumärkena

# VEVOR®

TOUGH TOOLS, HALF PRICE

Gryta i tak

Tack för att du köpte en av våra produkter, läs noggrant igenom monteringen instruktioner innan installationen.

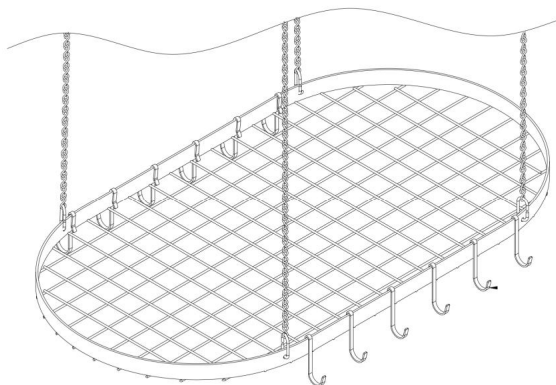

**Modell:** LX-P9251D/LX-P9251E

## BEHÖVER HJÄLP? KONTAKTA OSS!

Har du produktfrågor? Behöver du teknisk support? Kontakta oss gärna:

**Teknisk support och e-garanticertifikat [www.vevor.com/  
support](http://www.vevor.com/support)**

Detta är den ursprungliga instruktionen, läs alla instruktioner noggrant innan du använder den. VEVOR reserverar sig för en tydlig tolkning av vår användarmanual. Utseendet på produkten är beroende av den produkt du fått. Ursäkta oss att vi inte kommer att informera dig igen om det finns någon teknik eller mjukvaruuppdateringar på vår produkt.

## PRODUKTPARAMETRAR



Modell	Produktstorlek (W*D*H)	Belastning Kapacitet	Färg
LX-P9251 D	813x440x910mm ÿ32x17.3x35.8 tumÿ	80 lb (Max)	Svart
LX-P9251 <small>och</small>	913x440x910mm ÿ36x17.3x35.8 tumÿ	80 lb (Max)	Svart

## **VARNING:**

**Spara denna handbok för säkerhetsvarningar och försiktighetsåtgärder. Manualen ger viktig information om hur man monterar, använder och underhåller denna produkt. Underlåtenhet att göra det kan resultera i allvarliga skador.**

## **FÖRSIKTIGHETSÅTGÄRDER FÖR MONTERING**

1. Monteringen måste följa dessa instruktioner. Felaktig montering kan vara en fara.
2. Hantera metallkanter försiktigt, Bär skyddsglasögon och kraftiga arbetshandskar under monteringen.
3. Sätt dig inte ihop när du är trött eller påverkad av alkohol, droger eller medicin.
4. Viktkapacitet och andra produkttegenskaper gäller endast en korrekt och färdigmonterad produkt.
5. Håll monteringsområdet rent och väl upplyst.
6. Håll åskådare borta från området under monteringen.
7. Vid installationen, välj en lämplig och pålitlig vägginstallation och välj rätt fästdelar att använda.

## **ANVÄND FÖRSIKTIGHETSÅTGÄRDER**







**VARNING: FÖR ATT FÖREBYGGA ALLVARLIGA SKADA OCH DÖDSFALL AV**

### **TIPPNING:**

1. Denna produkt är inte en leksak. Låt inte barn leka med eller närma sig detta föremål.
2. Använd endast på avsett sätt. Sitt eller stå inte på produkten.
3. Inspektera före varje användning. Använd den inte om delar är lösa eller skadade.
4. Överskrid inte den angivna viktkapaciteten. Dra åt alla knoppar ordentligt innan du applicerar belastning. Var uppmärksam på dynamisk laddning! Den plötsliga laströrelsen kan kortvarigt skapa en överbelastning, vilket kan orsaka produktfel.

## **SPARA DESSA INSTRUKTIONER**

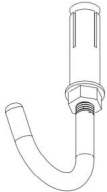
# DELLISTA

Inga.	A	B	C	D	och
Namnbas		Kedja	Skruvkrok (För vägg)	Skruvkrok ÿFör träÿ	Ringa Spänne
Delar					
Antal	1 st 4 st		4 st	4 st	4 st

Inga.	F	
Namn	Hooking	
Delar		
Antal	12 st	20 st
Modell	LX-P9251D	LX-P9251E

# MONTERINGSSEG

## STEG 1

1. Som visas i figuren, haka först  
B i E och sedan  
haka fast E i A

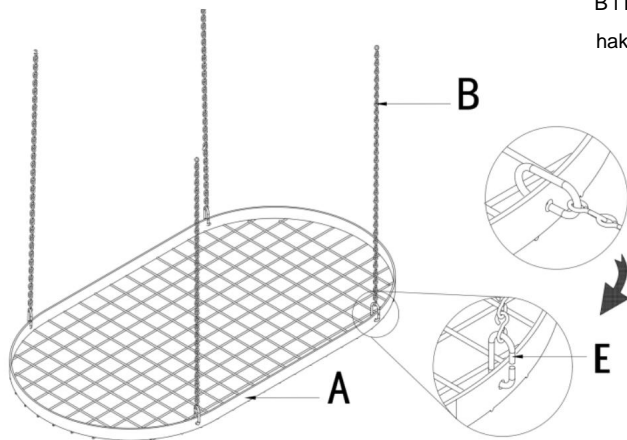

## STEG 2

2. Fyra 8 mm hål skärs i  
betongtak, måtten visas på bilden (om det är  
ett trätak, borra ett 2 mm hål)

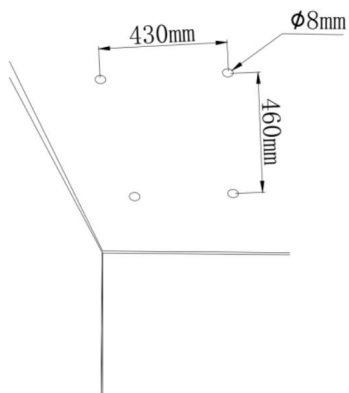

LX-P9251D

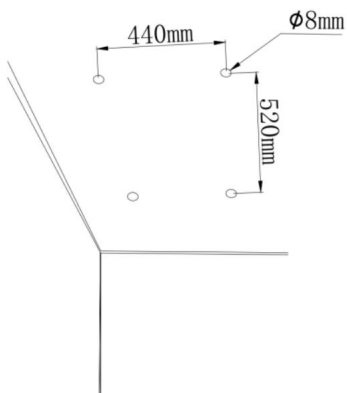

LX-P9251E

### STEG 3

3. Sätt in E i hålet som öppnades i föregående steg enligt bilden och dra åt skruven (Om det är en trävägg, använd krok D<sub>y</sub>)

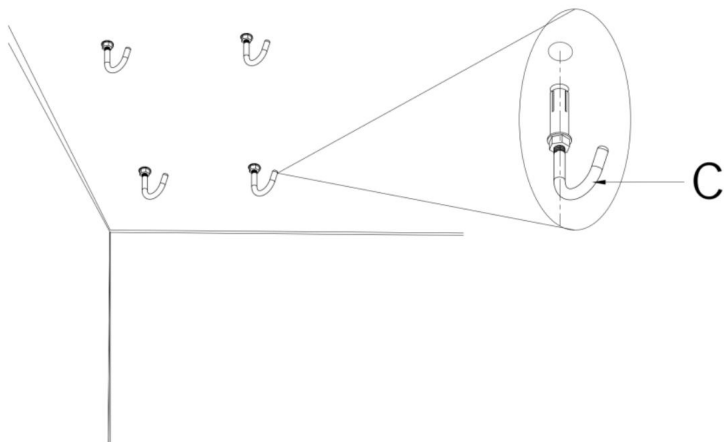

### STEG 4

4. Häng hela på D som visas i figuren.

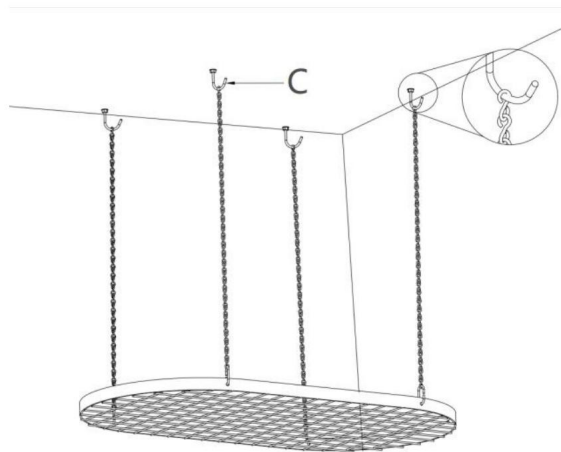

## KOMPLETTERING

5. Häng F på produkten enligt bilden och installera den.

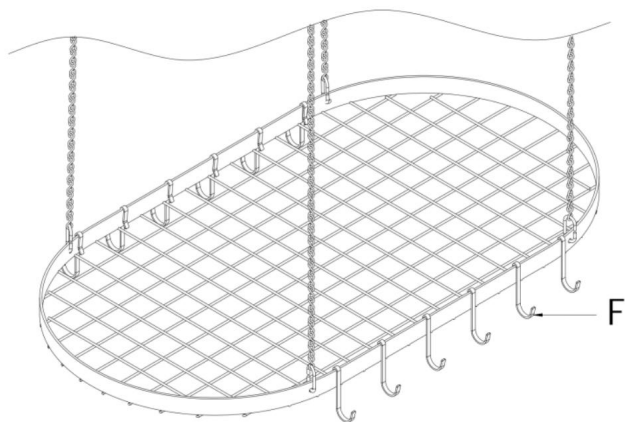

## Rengöring

-För rengöring, torka av ytan med en fuktig (inte våt) trasa eller torka torr med en ren luddfri bomullstrasa.

-Fönsterputsvätska eller liknande rengöringsvätska kan användas för att rengöra ytan.

Tillverkare: Shanghaimuxinmuyeyouxiangongsi Adress:

Shuangchenglu 803nong11hao1602A-1609shi, baoshanqu, shanghai 200000 CN.

Importerad till AUS: SIHAO PTY LTD. 1 ROKEVA STREETEASTWOOD NSW 2122  
Australien

Importerad till USA: Sanven Technology Ltd. Suite 250, 9166 Anaheim Place, Rancho  
Cucamonga, CA 91730



YH CONSULTING LIMITED.

C/O YH Consulting Limited Office 147, Centurion House,  
London Road, Staines-upon-Thames, Surrey, TW18  
4AX



E-CrossStu GmbH

Mainzer Landstr.69, 60329  
Frankfurt am Main.

**VEVOR**®

**TOUGH TOOLS, HALF PRICE**

**Teknisk support och e-garanticertifikat**

**[www.vevor.com/support](http://www.vevor.com/support)**