

VEVOR[®]

TOUGH TOOLS, HALF PRICE

Technical Support and E-Warranty Certificate

www.vevor.com/support

CEILING SPEAKER MANUAL

MODEL: 645, 645-BT, 549, 638

We continue to be committed to provide you tools with competitive price.

"Save Half", "Half Price" or any other similar expressions used by us only represents an estimate of savings you might benefit from buying certain tools with us compared to the major top brands and does not necessarily mean to cover all categories of tools offered by us. You are kindly reminded to verify carefully when you are placing an order with us if you are actually saving half in comparison with the top major brands.

VEVOR[®]

TOUGH TOOLS, HALF PRICE

CEILING SPEAKER

MODEL: 645, 645-BT, 549, 638

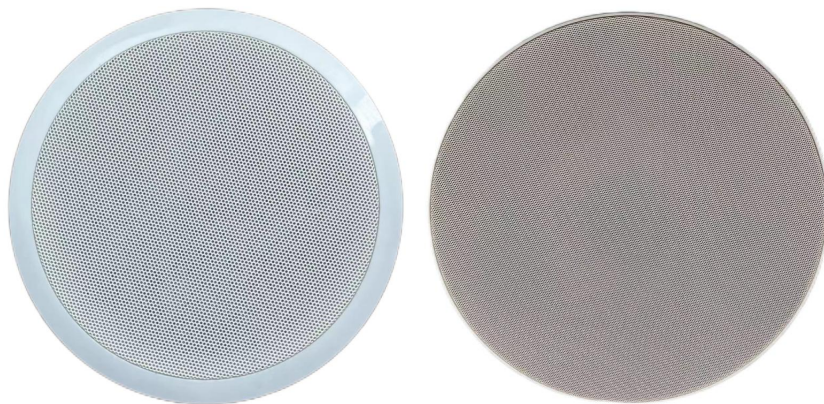



(The picture is for reference only, please refer to the actual object)

NEED HELP? CONTACT US!

Have product questions? Need technical support? Please feel free to contact us:

Technical Support and E-Warranty Certificate
www.vevor.com/support

This is the original instruction, please read all manual instructions carefully before operating. VEVOR reserves a clear interpretation of our user manual. The appearance of the product shall be subject to the product you received. Please forgive us that we won't inform you again if there are any technology or software updates on our product.

	<p>Warning-To reduce the risk of injury, user must read instructions manual carefully.</p>
	<p>Correct Disposal</p> <p>This product is subject to the provision of European Directive 2012/19/EC. The symbol showing a wheelie bin crossed through indicates that the product requires separate refuse collection in the European Union. This applies to the product and all accessories marked with this symbol. Products marked as such may not be discarded with normal domestic waste, but must be taken to a collection point for recycling electrical and electronic devices</p>

Ceiling speaker manual

i.The main purpose

Ceiling speakers are mainly used to amplify and transmit sound.

ii.Installation and debugging

Installation guide (for 549)

1. Refer to the round paper card,cut a hole in the ceiling according to the diameter of the horn installation, and connect the horn wire to the horn.



2. Connect the speaker wires to the speaker.

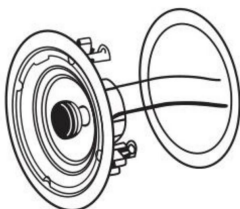

3. Tighten the four cross screws then lock the bracket rotation and secure the device to the rear surface of the ceiling panel.

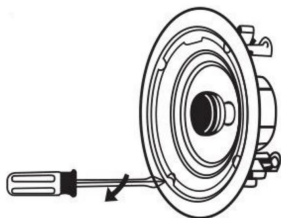

4. Install the speaker wire mesh cover.

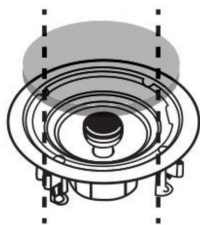

Installation guide (for 645/645-BT/638)

1. Refer to the round paper card, cut an installation hole over the ceiling;



2. Connect the speaker wires to the speaker, flip up the Speaker Mounting buckle;

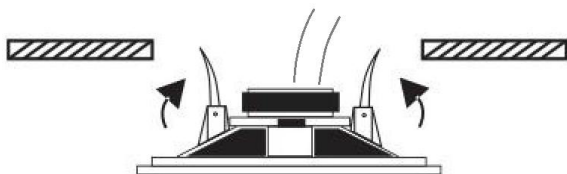

3. Put the speakers up into the ceiling mounting hole;

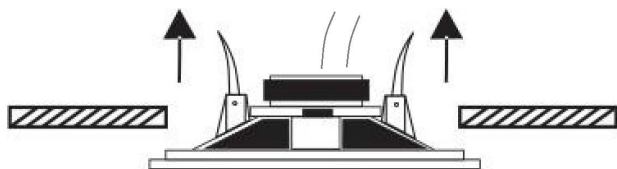

4. The mounting buckle will automatically go down and get the speakers fastened into the ceiling.

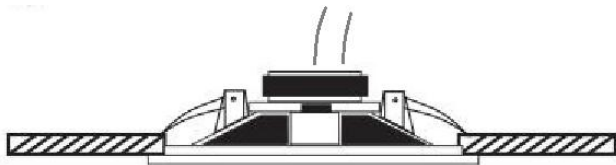

Metal grille removal instructions(Only for 645/645-BT/638)

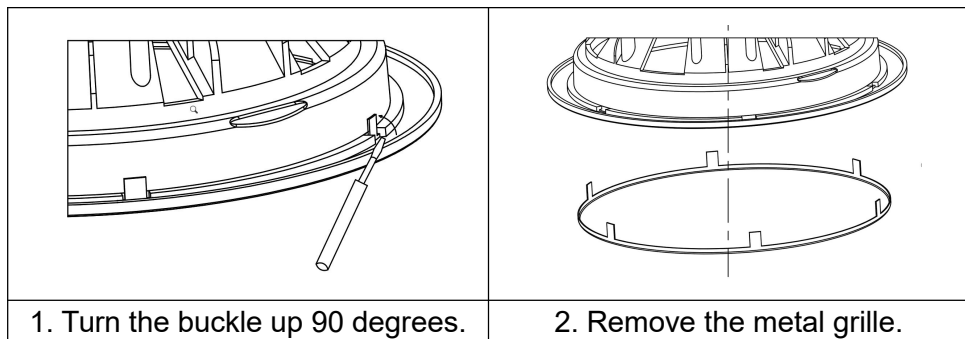
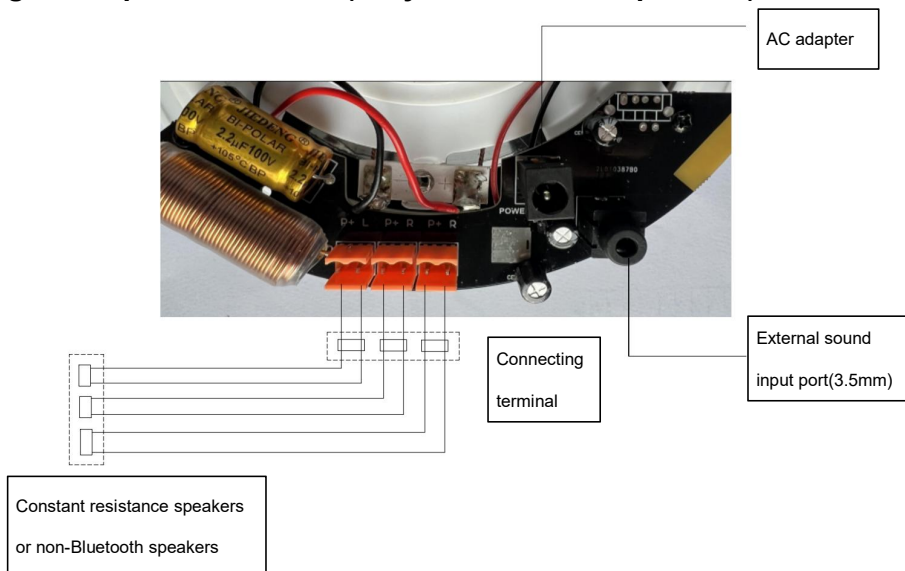

Diagram of port connection(Only for Bluetooth speakers)



iii. Use and operation

Bluetooth connectivity(Only for Bluetooth version):

1) Make sure the Bluetooth ceiling speaker system is properly connected to the power, source and speaker wires are connected correctly.

2) Power on the speaker system, and you shall hear a tone indicating the Bluetooth system is ready for pairing.

3) Then, open your Smart device's Bluetooth network settings, The Bluetooth network name will appear as '645-BT' on your device list. and click for connection. No password is required to connect but if you are prompted enter '6688' .

4) You shall hear another indication tone when a successful Bluetooth connection is established, then you are ready to enjoy the music.

iv. Common faults and troubleshooting methods

Fault	reason	Method of exclusion
The machine does not work	The control board connection cable fell off	Check the line and restore it
	Circuit board damage	Professional maintenance is required

v. Packing List

No.	Item	Qty	Remark
1	Ceiling Speakers	1 set	
2	Manual	1 pc	
3	AC adapter	1 set	For Bluetooth version
4	Connecting line	1 root	For two/four Bluetooth speakers
5	Connecting terminal	1 set	For two/four Bluetooth speakers
6	round paper card	1 pc	

* **WARNING**

- 1) It is recommended that you keep this manual for future reference when installing audio.
- 2) Never expose the speaker to rain and any wet or rainy place, which may cause electric shock or fire.
- 3) Limit the voltage specified on the stereo, such as the use of higher voltage may cause electric shock or fire. Never trim, twist, destroy or replace wires.
- 4) Avoid installing or setting up audio in unstable places, such as shaking tables or uneven surfaces, which can avoid personal injury or property damage caused by audio falling.
- 5) Never plug or pull out the plug with wet hands, which may cause electric shock.
- 6) When pulling out the plug, make sure you are pulling the plug, not the wire. Using machines with broken appliances can cause a fire or electric shock.
- 7) When moving the speaker, please pull out the plug in advance. Moving the speaker with the plug may cause a fire or electric shock. When pulling out the plug, make sure you hold the plug and pull it out.
- 8) do not cover the vent on the speaker. May cause fire due to internal heating.
- 9) Avoid installing the sound in wet or dusty, direct contact with sunlight, close to the electric heater, or black smoke or steam, which may cause fire or electric shock.

10) Do not immerse in any liquid.

11) To avoid damage to the device or unit, do not hit or squeeze the device.

The equipment is installed in a position sufficient to bear the weight of the equipment and mounting brackets. In addition, if it is installed in other locations, it may cause fall, and cause personal injury or property damage. If the horn is distorted, do not use it for a long time, because this condition indicates that the horn is faulty. If it continues to be used for a long time, it may produce high temperature and lead to fire.

FCC Information

CAUTION: Changes or modifications not expressly approved by the party responsible for compliance could void the user's authority to operate the equipment!

This device complies with Part 15 of the FCC Rules. Operation is subject to the following two conditions:

- 1) This product may cause harmful interference.
- 2) This product must accept any interference received, including interference that may cause undesired operation.

WARNING: Changes or modifications to this product not expressly approved by the party responsible for compliance could void the user's authority to operate the product.

Note: This product has been tested and found to comply with the limits for a Class B digital device pursuant to Part 15 of the FCC Rules. These limits are designed to provide reasonable protection against harmful interference in a residential installation.

This product generates, uses and can radiate radio frequency energy, and if not installed and used in accordance with the instructions, may cause harmful interference to radio communications. However, there is no guarantee that interference will not occur in a particular installation. If this

product does cause harmful interference to radio or television reception, which can be determined by turning the product off and on, the user is encouraged to try to correct the interference by one or more of the following measures.

- Reorient or relocate the receiving antenna.
- Increase the distance between the product and receiver.
- Connect the product to an outlet on a circuit different from that to which the receiver is connected.
- Consult the dealer or an experienced radio/TV technician for assistance.

Manufacturer: Shanghai muxinmuyeyouxiangongsi

Address: Shuangchenglu 803nong11hao1602A-1609shi, baoshanqu, shanghai 200000 CN.

Imported to AUS: SIHAO PTY LTD, 1 ROKEVA STREET EASTWOOD NSW 2122 Australia

Imported to USA: Sanven Technology Ltd., Suite 250, 9166 Anaheim Place, Rancho Cucamonga, CA 91730

EC	REP
-----------	------------

E-CrossStu GmbH
Mainzer Landstr.69, 60329 Frankfurt am Main.

UK	REP
-----------	------------

YH CONSULTING LIMITED.
C/O YH Consulting Limited Office 147, Centurion House,
London Road, Staines-upon-Thames, Surrey. TW18 4AX

VEVOR[®]

TOUGH TOOLS, HALF PRICE

Technical Support and E-Warranty Certificate

www.vevor.com/support

VEVOR[®]

TOUGH TOOLS, HALF PRICE

Assistance technique et certificat de garantie électronique

www.vevor.com/support

PLAFOND MANUEL D'ENTRETIEN DES HAUT-PARLEURS

MODÈLE : 645 , 645-BT, 549, 638

We continue to be committed to provide you tools with competitive price.

"Save Half", "Half Price" or any other similar expressions used by us only represents an estimate of savings you might benefit from buying certain tools with us compared to the major top brands and does not necessarily mean to cover all categories of tools offered by us. You are kindly reminded to verify carefully when you are placing an order with us if you are actually saving half in comparison with the top major brands.

VEVOR®

TOUGH TOOLS, HALF PRICE

CEILING SPEAKER

MODÈLE : 645, 645-BT, 549, 638

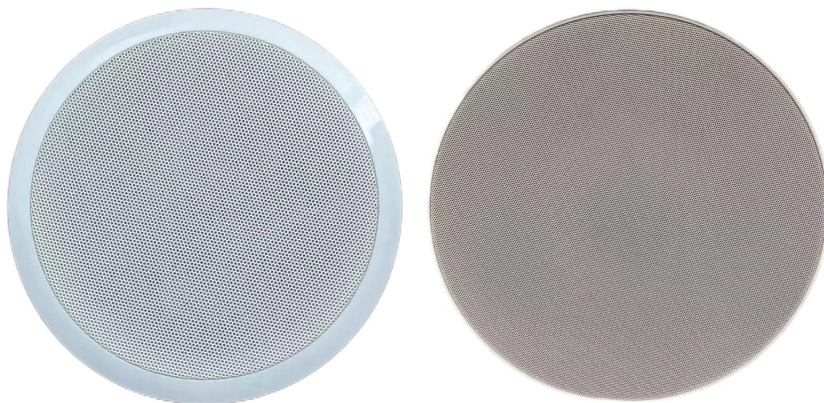



(L'image est à titre de référence uniquement, veuillez vous référer à l'objet réel)

NEED HELP? CONTACT US!

Have product questions? Need technical support? Please feel free to contact us:

Technical Support and E-Warranty Certificate
www.vevor.com/support

This is the original instruction, please read all manual instructions carefully before operating. VEVOR reserves a clear interpretation of our user manual. The appearance of the product shall be subject to the product you received. Please forgive us that we won't inform you again if there are any technology or software updates on our product.

	<p>Avertissement - Pour réduire le risque de blessure, l'utilisateur doit lire attentivement le manuel d'instructions.</p>
	<p>Élimination correcte</p> <p>Ce produit est soumis aux dispositions de la directive européenne 2012/19/CE. Le symbole représentant une poubelle à roulettes barrée indique que le produit doit faire l'objet d'une collecte sélective des déchets dans l'Union européenne. Cela s'applique au produit et à tous les accessoires marqués de ce symbole. Les produits marqués comme tels ne peuvent pas être jetés avec les déchets ménagers normaux, mais doivent être déposés dans un point de collecte pour le recyclage des appareils électriques et électroniques.</p>

Plafond manuel du haut-parleur

i. Le but principal

Les haut-parleurs de plafond sont principalement utilisés pour amplifier et transmettre le son.

ii. Installation et débogage

Guide d'installation (pour 549)

5. Reportez-vous à la carte en papier ronde, découpez un trou dans le plafond en fonction du diamètre de l'installation du klaxon et connectez le fil du klaxon au klaxon.



6. Connectez les fils des haut-parleurs à l'orateur .

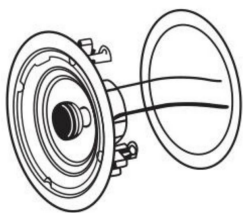

7. Serrez les quatre vis cruciformes puis verrouillez la rotation du support et fixez l'appareil à la surface arrière du panneau de plafond.

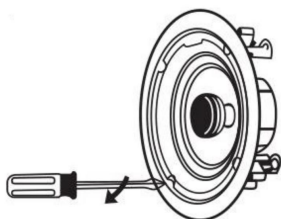

8. Installez le couvercle en treillis métallique du haut-parleur .

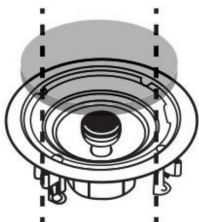

Guide d'installation (pour 645/645-BT/638)

1. Reportez-vous à la carte en papier ronde, découpez un trou d'installation sur le plafond ;



2. Connectez les fils des haut-parleurs au haut-parleur , relevez le haut- parleur
Montage boucle ;



3. Mettre les haut-parleurs en haut dans le plafond montage trou ;

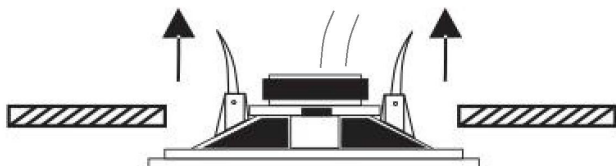

4. La boucle de montage descendra automatiquement et fixera les haut-parleurs au plafond.

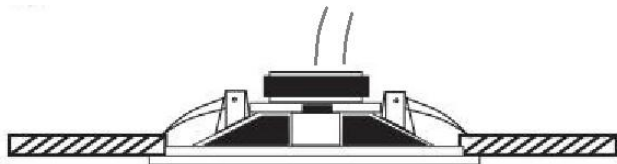

Instructions de retrait de la grille métallique (uniquement pour 645/645-BT /638)

<p>1. Tournez la boucle à 90 degrés .</p>	<p>2. Retirez la grille métallique .</p>

Schéma de connexion du port (uniquement pour les enceintes Bluetooth)

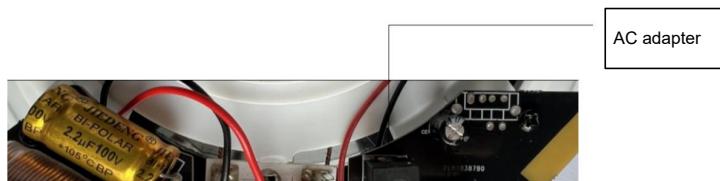

iii.Utilisation et fonctionnement

Connectivité Bluetooth (uniquement pour Version Bluetooth) :

1) Assurez-vous que le système de haut-parleurs de plafond Bluetooth est correctement connecté à l' alimentation, à la source et au haut-parleur. les fils sont correctement connectés.

2) Allumez le système de haut-parleurs et vous entendrez une tonalité indiquant que le système Bluetooth est prêt pour le couplage .

3) Ensuite, ouvrez les paramètres du réseau Bluetooth de votre appareil intelligent . Le nom du réseau Bluetooth apparaîtra comme « 645-BT » sur votre liste d'appareils. et cliquez pour la connexion. Aucun mot de passe n'est requis pour se connecter, mais si vous y êtes invité, entrez « 6688 ».

4) Vous entendrez une autre tonalité d'indication lorsqu'une connexion Bluetooth réussie est établie, vous êtes alors prêt à profiter de la musique .

iv. Défaits courants et méthodes de dépannage

Faute	raison	Méthode d'exclusion
La machine ne fonctionne pas	Le câble de connexion de la carte de commande est tombé	Vérifiez la ligne et restaurez-la
	Domage sur la carte de circuit	Un entretien professionnel

	imprimé	est nécessaire
--	---------	----------------

v. Liste de colisage

Non.	Article	Quantité	Remarque
1	Haut-parleurs de plafond	1 ensemble	
2	Manuel	1 pièce	
3	Adaptateur secteur	1 ensemble	Pour la version Bluetooth
4	Ligne de connexion	1 racine	Pour deux/quatre haut-parleurs Bluetooth
5	Borne de connexion	1 ensemble	Pour deux/quatre haut-parleurs Bluetooth
6	carte en papier ronde	1 pièce	

* AVERTISSEMENT

1) Il est recommandé de conserver ce manuel pour référence ultérieure lors de l'installation audio.

2) N'exposez jamais l'enceinte à la pluie et à tout environnement humide ou pluvieux. endroit susceptible de provoquer un choc électrique ou un incendie.

3) Limitez la tension spécifiée sur la chaîne stéréo, car l'utilisation d'une tension plus élevée peut provoquer un choc électrique ou un incendie. Ne jamais couper, tordre, détruire ou remplacer les fils.

4) Évitez d'installer ou de configurer l'audio dans des endroits instables, tels que des tables tremblantes ou des surfaces inégales, ce qui peut éviter des blessures corporelles ou des dommages matériels causés par la chute de l'audio.

5) Ne branchez ou ne débranchez jamais la prise avec les mains mouillées, car cela pourrait provoquer un choc électrique.

6) Lorsque vous débranchez la prise, assurez-vous de tirer sur la prise et non sur le fil. L'utilisation de machines dont les composants sont

défectueux peut provoquer un incendie ou une électrocution.

7) Lorsque vous déplacez l'enceinte, débranchez-la au préalable. Le fait de déplacer l'enceinte avec la fiche peut provoquer un incendie ou une décharge électrique. Lorsque vous débranchez la fiche, veillez à la tenir fermement et à la retirer.

8) Ne couvrez pas les événements du haut-parleur. Cela peut provoquer un incendie en raison d'un échauffement interne.

9) Évitez d'installer le son dans un endroit humide ou poussiéreux, en contact direct avec la lumière du soleil, à proximité d'un radiateur électrique, ou de fumée noire ou de vapeur, ce qui peut provoquer un incendie ou un choc électrique.

10) Ne pas immerger dans un liquide.

11) Pour éviter d'endommager l'appareil ou l'unité, ne pas frapper ou presser l'appareil. L'équipement est installé dans une position suffisante pour supporter le poids de l'équipement et des supports de montage. De plus, s'il est installé dans d'autres emplacements, il peut tomber et provoquer des blessures corporelles ou des dommages matériels. Si le klaxon est déformé, ne l'utilisez pas pendant une longue période, car cette condition indique que le klaxon est défectueux. S'il continue à être utilisé pendant une longue période, il peut produire une température élevée et provoquer un incendie.

Informations de la FCC

ATTENTION : Les changements ou modifications non expressément approuvés par la partie responsable de la conformité peuvent annuler le droit de l'utilisateur à utiliser l'équipement !

Cet appareil est conforme à la partie 15 des règles de la FCC. Son fonctionnement est soumis aux deux conditions suivantes :

1) Ce produit peut provoquer des interférences nuisibles.

2) Ce produit doit accepter toute interférence reçue, y compris celles qui peuvent provoquer un fonctionnement indésirable.

AVERTISSEMENT : Les changements ou modifications apportés à ce produit non expressément approuvés par la partie responsable de la conformité pourraient annuler l'autorité de l'utilisateur à utiliser le produit .

Remarque : ce produit a été testé et jugé conforme aux limites imposées aux appareils numériques de classe B conformément à la partie 15 des règles de la FCC . Ces limites sont conçues pour offrir une protection raisonnable contre les interférences nuisibles dans une installation résidentielle.

Ce produit génère, utilise et peut émettre de l'énergie radioélectrique. S'il n'est pas installé et utilisé conformément aux instructions, il peut provoquer des interférences nuisibles aux communications radio. Cependant, il n'existe aucune garantie que des interférences ne se produiront pas dans une installation particulière. Si ce produit provoque des interférences nuisibles à la réception radio ou télévision, ce qui peut être déterminé en éteignant et en rallumant le produit, l'utilisateur est encouragé à essayer de corriger les interférences en prenant une ou plusieurs des mesures suivantes.

- Réorienter ou déplacer l'antenne de réception.
- Augmenter la distance entre le produit et le récepteur.
- Brancher le produit sur une prise d'un circuit différent de celui sur lequel le récepteur est branché.
- Consultez le revendeur ou un technicien radio/TV expérimenté pour obtenir de l'aide.

Fabricant : Shanghaimuxinmuyeyouxiangongsi

Adresse : Shuangchenglu 803nong11hao1602A-1609shi, baoshanqu, Shanghai 200000 CN.

Importé en Australie : SIHAO PTY LTD, 1 ROKEVA STREET, ASTWOOD NSW 2122 Australie

Importé aux États-Unis : Sanven Technology Ltd., Suite 250, 9166 Anaheim Place, Rancho Cucamonga, CA 91730

EC	REP
-----------	------------

E-CrossStu GmbH
Mainzer Landstr.69, 60329 Frankfurt am Main.

UK	REP
-----------	------------

YH CONSULTING LIMITED.
C/O YH Consulting Limited Office 147, Centurion House,
London Road, Staines-upon-Thames, Surrey, TW18 4AX

VEVOR[®]

TOUGH TOOLS, HALF PRICE

Assistance technique et certificat de garantie électronique

www.vevor.com/support

VEVOR[®]

TOUGH TOOLS, HALF PRICE

Technischer Support und E-Garantie-Zertifikat

www.vevor.com/support

DECKE LAUTSPRECHERHANDBUCH

MODELL: 645 , 645-BT, 549, 638

We continue to be committed to provide you tools with competitive price.

"Save Half", "Half Price" or any other similar expressions used by us only represents an estimate of savings you might benefit from buying certain tools with us compared to the major top brands and does not necessarily mean to cover all categories of tools offered by us. You are kindly reminded to verify carefully when you are placing an order with us if you are actually saving half in comparison with the top major brands.

VEVOR®

TOUGH TOOLS, HALF PRICE

CEILING SPEAKER

MODELL: 645, 645-BT, 549, 638

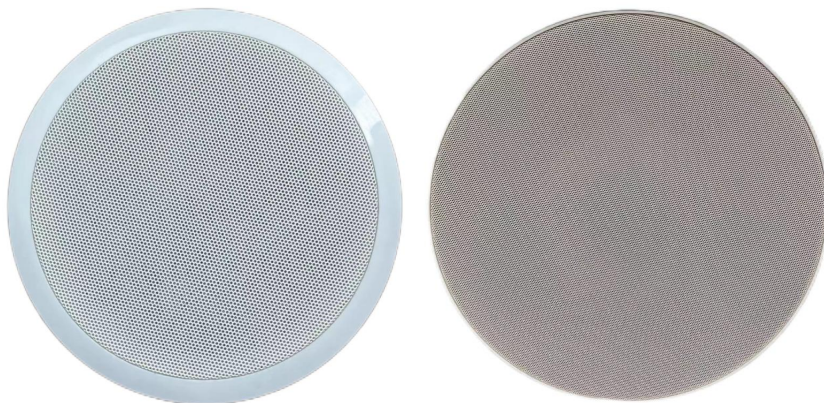



(Das Bild dient nur als Referenz, bitte beziehen Sie sich auf das tatsächliche Objekt)

NEED HELP? CONTACT US!

Have product questions? Need technical support? Please feel free to contact us:

Technical Support and E-Warranty Certificate
www.vevor.com/support

This is the original instruction, please read all manual instructions carefully before operating. VEVOR reserves a clear interpretation of our user manual. The appearance of the product shall be subject to the product you received. Please forgive us that we won't inform you again if there are any technology or software updates on our product.

	<p>Warnung: Um das Verletzungsrisiko zu verringern, muss der Benutzer die Bedienungsanleitung sorgfältig lesen.</p>
	<p>Richtige Entsorgung</p> <p>Dieses Produkt unterliegt den Bestimmungen der europäischen Richtlinie 2012/19/EU. Das Symbol einer durchgestrichenen Mülltonne weist darauf hin, dass das Produkt in der Europäischen Union einer getrennten Müllentsorgung unterliegt. Dies gilt für das Produkt und alle mit diesem Symbol gekennzeichneten Zubehörteile. So gekennzeichnete Produkte dürfen nicht im normalen Hausmüll entsorgt werden, sondern müssen an einer Sammelstelle für das Recycling von elektrischen und elektronischen Geräten abgegeben werden.</p>

Decke Lautsprecherhandbuch

i. Der Hauptzweck

Deckenlautsprecher dienen hauptsächlich zur Verstärkung und Übertragung von Schall.

ii. Installation und Fehlerbehebung

Installationsanleitung (für 549)

9. Schneiden Sie anhand der runden Papierkarte ein Loch in die Decke, das dem Durchmesser der Hupeninstallation entspricht, und verbinden Sie das Hupenkabel mit der Hupe.



10. Schließen Sie die Lautsprecherkabel an zum Sprecher.

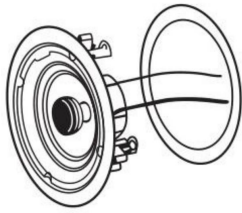

11. Ziehen Sie die vier Kreuzschrauben fest, verriegeln Sie dann die Drehung der Halterung und befestigen Sie das Gerät an der Rückseite der Deckenplatte.

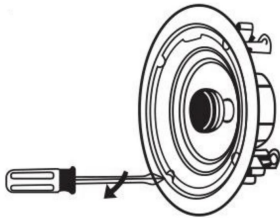

12. Installieren Sie die Lautsprecher-Kabelnetzabdeckung .

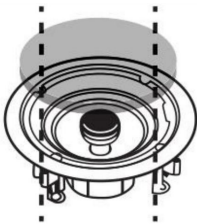

Installationsanleitung (für 645/645-BT/638)

1. Schneiden Sie mithilfe der runden Papierkarte ein Installationsloch über die Decke .



2. Schließen Sie die Lautsprecherkabel an um zum Lautsprecher zu gelangen , klappen Sie den Lautsprecher Montage Schnalle ;

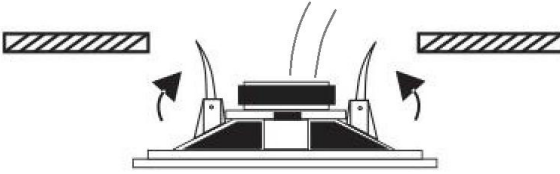

3. Setzen Die s- peaker hoch hinein Die Decke Montage Loch ;

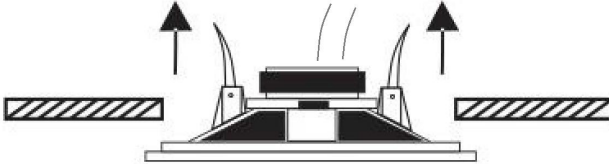

4. Die Montagesschnalle senkt sich automatisch und befestigt die Lautsprecher an der Decke.

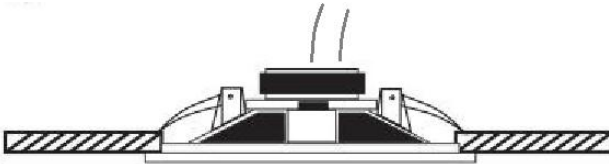

Anleitung zum Entfernen des Metallgitters (nur für 645/645-BT /638)

<p>1. Drehen Sie die Schnalle um 90 Grad nach oben .</p>	<p>2. Entfernen Sie das Metallgitter .</p>

Diagramm der Port-Verbindung (Nur für Bluetooth-Lautsprecher)



iii. Nutzung und Betrieb

Bluetooth- Konnektivität (Nur für Bluetooth -Version):

- 1) Stellen Sie sicher, dass das Bluetooth- Deckenlautsprechersystem ordnungsgemäß an die Stromversorgung , die Quelle und den Lautsprecher angeschlossen ist die Drähte sind richtig angeschlossen.
- 2) Schalten Sie das Lautsprechersystem ein . Sie hören einen Ton, der anzeigt, dass das Bluetooth-System zur Kopplung bereit ist .
- 3) Öffnen Sie dann die Bluetooth - Netzwerkeinstellungen Ihres Smart-Geräts . Der Bluetooth - Netzwerkname wird als „ 645-BT “ angezeigt. in Ihrer Geräteliste und klicken Sie zum Verbinden. Zum Verbinden ist kein Passwort erforderlich, aber wenn Sie dazu aufgefordert werden, geben Sie „ 6688 “ ein.
- 4) Wenn eine erfolgreiche Bluetooth-Verbindung hergestellt wurde, hören Sie einen weiteren Hinweiston. Dann können Sie die Musik genießen .

iv. Häufige Fehler und Methoden zur Fehlerbehebung

Fehler	Grund	Ausschlussmethode
Die Maschine funktioniert nicht	Das Anschlusskabel der Steuerplatine ist abgefallen	Überprüfen Sie die Leitung und stellen Sie sie wieder her
	Beschädigung der Leiterplatte	Professionelle Wartung ist

		erforderlich
--	--	--------------

v.Packliste

NEIN.	Artikel	Menge	Bemerkung
1	Deckenlautsprecher	1 Satz	
2	Handbuch	1 Stck.	
3	Netzteil	1 Satz	Für die Bluetooth-Version
4	Verbindungsleitung	1 Wurzel	Für zwei/vier Bluetooth-Lautsprecher
5	Anschlussklemme	1 Satz	Für zwei/vier Bluetooth-Lautsprecher
6	runde Papierkarte	1 Stck.	

* WARNUNG

1) Es wird empfohlen, dieses Handbuch zum späteren Nachschlagen bei der Audioinstallation aufzubewahren.

2) Setzen Sie den Lautsprecher niemals Regen oder anderen nassen oder Ort, da dies zu einem Stromschlag oder Brand führen kann.

3) Begrenzen Sie die auf der Stereoanlage angegebene Spannung, da die Verwendung höherer Spannungen zu Stromschlägen oder Bränden führen kann. Schneiden, verdrehen, zerstören oder ersetzen Sie niemals Kabel.

4) Vermeiden Sie die Installation oder Einrichtung von Audiogeräten an instabilen Orten, wie z. B. auf wackligen Tischen oder unebenen Oberflächen, um Personen- oder Sachschäden durch herabfallende Audiogeräte zu vermeiden.

5) Stecken Sie den Stecker niemals mit nassen Händen ein oder ziehen Sie ihn heraus. Dies kann zu einem Stromschlag führen.

6) Achten Sie beim Herausziehen des Steckers darauf, dass Sie am Stecker ziehen und nicht am Kabel. Der Betrieb von Maschinen mit defekten Geräten kann zu Bränden oder Stromschlägen führen.

- 7) Wenn Sie den Lautsprecher bewegen, ziehen Sie bitte vorher den Stecker heraus. Wenn Sie den Lautsprecher mit Stecker bewegen, kann dies zu einem Brand oder Stromschlag führen. Achten Sie beim Herausziehen des Steckers darauf, dass Sie ihn festhalten und herausziehen.
- 8) Decken Sie die Entlüftungsöffnungen am Lautsprecher nicht ab. Durch interne Erhitzung kann es zu einem Brand kommen.
- 9) Vermeiden Sie die Installation des Geräts an nassen oder staubigen Orten, in direktem Kontakt mit Sonnenlicht, in der Nähe von elektrischen Heizgeräten oder in der Nähe von schwarzem Rauch oder Dampf, da dies zu Feuer oder Stromschlägen führen kann.
- 10) Nicht in Flüssigkeiten eintauchen.
- 11) Um Schäden am Gerät oder der Einheit zu vermeiden, schlagen oder quetschen Sie das Gerät nicht. Das Gerät ist an einer Position installiert, die das Gewicht des Geräts und der Montagehalterungen tragen kann. Wenn es an anderen Orten installiert wird, kann es außerdem herunterfallen und Personen- oder Sachschäden verursachen. Wenn die Hupe verformt ist, verwenden Sie sie nicht für längere Zeit, da dies darauf hinweist, dass die Hupe defekt ist. Wenn sie für längere Zeit weiter verwendet wird, kann sie hohe Temperaturen erzeugen und einen Brand verursachen.

FCC-Informationen

ACHTUNG: Durch Änderungen oder Modifikationen, die nicht ausdrücklich von der für die Konformität verantwortlichen Partei genehmigt wurden, kann die Berechtigung des Benutzers zum Betrieb des Geräts erlöschen! Dieses Gerät entspricht Teil 15 der FCC-Bestimmungen. Der Betrieb unterliegt den folgenden zwei Bedingungen:

- 1) Dieses Produkt kann schädliche Störungen verursachen.

2) Dieses Produkt muss alle empfangenen Störungen tolerieren, einschließlich Störungen, die einen unerwünschten Betrieb verursachen können.

WARNUNG: Änderungen oder Modifikationen an diesem Produkt, die nicht ausdrücklich von der für die Konformität verantwortlichen Partei genehmigt wurden, können zum Erlöschen der Berechtigung des Benutzers zum Betrieb des Produkts führen .

Hinweis: Dieses Produkt wurde getestet und entspricht den Grenzwerten für digitale Geräte der Klasse B gemäß Teil 15 der FCC-Vorschriften . Diese Grenzwerte sollen einen angemessenen Schutz gegen schädliche Störungen bei der Installation in Wohngebieten bieten.

Dieses Produkt erzeugt und verwendet Hochfrequenzenergie und kann diese auch ausstrahlen. Wenn es nicht gemäß den Anweisungen installiert und verwendet wird, kann es zu Störungen des Funkverkehrs kommen. Es gibt jedoch keine Garantie dafür, dass bei einer bestimmten Installation keine Störungen auftreten. Wenn dieses Produkt Störungen des Radio- oder Fernsehempfangs verursacht (was durch Ein- und Ausschalten des Produkts festgestellt werden kann), wird dem Benutzer empfohlen, die Störungen durch eine oder mehrere der folgenden Maßnahmen zu beheben.

- Empfangsantenne neu ausrichten oder verlegen.
- Vergrößern Sie den Abstand zwischen Produkt und Empfänger.
- Schließen Sie das Produkt an eine Steckdose eines anderen Stromkreises an als den, an den der Empfänger angeschlossen ist.
- Wenden Sie sich an den Händler oder einen erfahrenen Radio-/Fernsehtechniker.

Hersteller: Shanghai muxinmuyeyouxiangongsi

Adresse : Shuangchenglu 803nong11hao1602A-1609shi, Baoshanqu, Shanghai 200000 CN.

Nach AUS importiert: SIHAO PTY LTD, 1 ROKEVA STREET EASTWOOD

NSW 2122 Australien

Importiert in die USA: Sanven Technology Ltd., Suite 250, 9166 Anaheim Place, Rancho Cucamonga, CA 91730

EC	REP
-----------	------------

E-CrossStu GmbH
Mainzer Landstr.69, 60329 Frankfurt am Main.

UK	REP
-----------	------------

YH CONSULTING LIMITED.
C/O YH Consulting Limited Office 147, Centurion House,
London Road, Staines-upon-Thames, Surrey, TW18 4AX

VEVOR[®]

TOUGH TOOLS, HALF PRICE

Technischer Support und E-Garantie-Zertifikat

www.vevor.com/support

VEVOR[®]

TOUGH TOOLS, HALF PRICE

Supporto tecnico e certificato di garanzia elettronica

www.vevor.com/support

SOFFITTO MANUALE

DELL'ALTOPARLANTE

MODELLO: 645 , 645-BT, 549, 638

We continue to be committed to provide you tools with competitive price.

"Save Half", "Half Price" or any other similar expressions used by us only represents an estimate of savings you might benefit from buying certain tools with us compared to the major top brands and does not necessarily mean to cover all categories of tools offered by us. You are kindly reminded to verify carefully when you are placing an order with us if you are actually saving half in comparison with the top major brands.

VEVOR®

TOUGH TOOLS, HALF PRICE

CEILING SPEAKER

MODELLO: 645, 645-BT, 549, 638

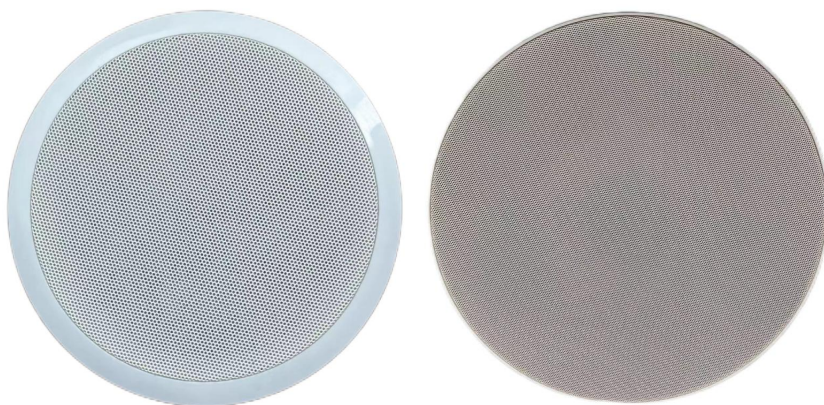



(L'immagine è solo di riferimento, fare riferimento all'oggetto reale)

NEED HELP? CONTACT US!

Have product questions? Need technical support? Please feel free to contact us:

Technical Support and E-Warranty Certificate
www.vevor.com/support

This is the original instruction, please read all manual instructions carefully before operating. VEVOR reserves a clear interpretation of our user manual. The appearance of the product shall be subject to the product you received. Please forgive us that we won't inform you again if there are any technology or software updates on our product.

	<p>Attenzione: per ridurre il rischio di lesioni, l'utente deve leggere attentamente il manuale di istruzioni.</p>
	<p>Smaltimento corretto</p> <p>Questo prodotto è soggetto alle disposizioni della Direttiva Europea 2012/19/CE. Il simbolo raffigurante un bidone della spazzatura barrato indica che il prodotto richiede la raccolta differenziata dei rifiuti nell'Unione Europea. Ciò si applica al prodotto e a tutti gli accessori contrassegnati con questo simbolo. I prodotti contrassegnati come tali non possono essere smaltiti con i normali rifiuti domestici, ma devono essere portati in un punto di raccolta per il riciclaggio di dispositivi elettrici ed elettronici</p>

Soffitto manuale dell'altoparlante

i. Lo scopo principale

Gli altoparlanti da soffitto vengono utilizzati principalmente per amplificare e trasmettere il suono.

ii. Installazione e debug

Guida all'installazione (per 549)

13. Fare riferimento al cartoncino rotondo, tagliare un foro nel soffitto in base al diametro dell'installazione del clacson e collegare il filo del clacson al clacson.



14. Collegare i cavi degli altoparlanti all'oratore .

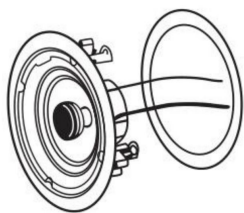

15. Stringere le quattro viti a croce, quindi bloccare la rotazione della staffa e fissare il dispositivo alla superficie posteriore del pannello del soffitto.

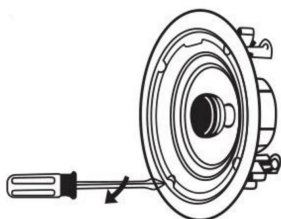

16. Installare la copertura in rete metallica dell'altoparlante .

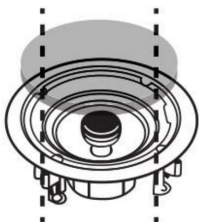

Guida all'installazione (per 645/645-BT/638)

1. Fare riferimento alla scheda di carta rotonda, tagliare un foro di installazione sul soffitto ;



2. Collegare i cavi degli altoparlanti all'oratore , alza il tono dell'oratore Montaggio fibbia ;



3. Mettere IL gli altoparlanti su in IL soffitto montaggio buco ;

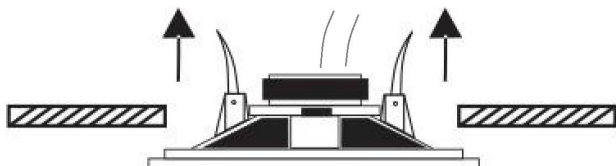

4. La fibbia di montaggio si abbasserà automaticamente e gli altoparlanti saranno fissati al soffitto.

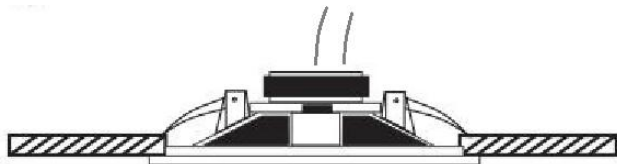

Istruzioni per la rimozione della griglia metallica (solo per 645/645-BT /638)

<p>1. Ruotare la fibbia di 90 gradi verso l'alto .</p>	<p>2. Rimuovere la griglia metallica .</p>

Schema di collegamento delle porte (solo per altoparlanti Bluetooth)



iii. Uso e funzionamento

Connettività Bluetooth (Solo per Versione Bluetooth):

1) Assicurarsi che il sistema di altoparlanti da soffitto Bluetooth sia correttamente collegato all'alimentazione , alla sorgente e all'altoparlante i fili sono collegati correttamente.

2) Accendi il sistema di altoparlanti : dovresti sentire un tono che indica che il sistema Bluetooth è pronto per l'associazione .

3) Quindi, apri le impostazioni di rete Bluetooth del tuo dispositivo Smart , L Il nome della rete Bluetooth apparirà come ' 645-BT ' nell'elenco dei dispositivi e fai clic per la connessione. Non è richiesta alcuna password per la connessione, ma se richiesto, inserisci ' 6688 ' .

4) Quando viene stabilita una connessione Bluetooth, sentirai un altro tono di indicazione, dopodiché sarai pronto per goderti la musica .

iv. Errori comuni e metodi di risoluzione dei problemi

Colpa	motivo	Metodo di esclusione
La macchina non funziona	Il cavo di collegamento della scheda di controllo è caduto	Controllare la linea e ripristinarla
	Danni al circuito stampato	È richiesta una

		manutenzione professionale
--	--	----------------------------

v.Elenco di imballaggio

NO.	Articolo	Quantità	Osservazione
1	Altoparlanti da soffitto	1 set	
2	Manuale	1 pz.	
3	Adattatore CA	1 set	Per la versione Bluetooth
4	Linea di collegamento	1 radice	Per due/quattro altoparlanti Bluetooth
5	Terminale di collegamento	1 set	Per due/quattro altoparlanti Bluetooth
6	carta rotonda	1 pz.	

* AVVERTIMENTO

1) Si consiglia di conservare questo manuale per riferimento futuro durante l'installazione dell'audio.

2) Non esporre mai l'altoparlante alla pioggia e a qualsiasi ambiente umido o piovoso luogo in cui potrebbero verificarsi scosse elettriche o incendi.

3) Limitare la tensione specificata sullo stereo, ad esempio l'uso di una tensione più alta potrebbe causare scosse elettriche o incendi. Non tagliare, torcere, distruggere o sostituire mai i fili.

4) Evitare di installare o installare l'audio in luoghi instabili, come tavoli vibranti o superfici irregolari, per evitare lesioni personali o danni alla proprietà causati dalla caduta dell'audio.

5) Non collegare o scollegare mai la spina con le mani bagnate, poiché ciò potrebbe causare scosse elettriche.

6) Quando si stacca la spina, assicurarsi di tirare la spina, non il filo.

L'uso di macchine con elettrodomestici rotti può causare un incendio o una

scossa elettrica.

7) Quando si sposta l'altoparlante, staccare la spina in anticipo. Spostare

l'altoparlante con la spina potrebbe causare un incendio o una scossa elettrica. Quando si stacca la spina, assicurarsi di tenere la spina e di tirarla fuori.

8) non coprire la presa d'aria dell'altoparlante. Potrebbe causare un incendio a causa del riscaldamento interno.

9) Evitare di installare il dispositivo in luoghi umidi o polverosi, a diretto contatto con la luce solare, vicino a un riscaldatore elettrico o in presenza di fumo nero o vapore, che potrebbero causare incendi o scosse elettriche.

10) Non immergere in alcun liquido.

11) Per evitare danni al dispositivo o all'unità, non colpire o schiacciare il dispositivo. L'apparecchiatura è installata in una posizione sufficiente a sostenere il peso dell'apparecchiatura e delle staffe di montaggio. Inoltre, se è installata in altre posizioni, potrebbe causare cadute e lesioni personali o danni alla proprietà. Se il clacson è distorto, non utilizzarlo per un lungo periodo, perché questa condizione indica che il clacson è difettoso. Se continua a essere utilizzato per un lungo periodo, potrebbe produrre alte temperature e provocare un incendio.

Informazioni FCC

ATTENZIONE: cambiamenti o modifiche non espressamente approvati dalla parte responsabile della conformità potrebbero invalidare il diritto dell'utente a utilizzare l'apparecchiatura!

Questo dispositivo è conforme alla Parte 15 delle Norme FCC. Il funzionamento è soggetto alle seguenti due condizioni:

1) Questo prodotto può causare interferenze dannose.

2) Questo prodotto deve accettare qualsiasi interferenza ricevuta,

comprese quelle che potrebbero causare un funzionamento indesiderato.
ATTENZIONE: cambiamenti o modifiche al prodotto non espressamente approvati dalla parte responsabile della conformità potrebbero invalidare l'autorità dell'utente a utilizzare il prodotto .

Nota: questo prodotto è stato testato e ritenuto conforme ai limiti per un dispositivo digitale di Classe B ai sensi della Parte 15 delle Norme FCC . Questi limiti sono concepiti per fornire una protezione ragionevole contro interferenze dannose in un'installazione residenziale.

Questo prodotto genera, utilizza e può irradiare energia a radiofrequenza e, se non installato e utilizzato in conformità alle istruzioni, può causare interferenze dannose alle comunicazioni radio. Tuttavia, non vi è alcuna garanzia che non si verifichino interferenze in una particolare installazione. Se questo prodotto causa interferenze dannose alla ricezione radiofonica o televisiva, il che può essere determinato accendendo e spegnendo il prodotto, si consiglia all'utente di provare a correggere l'interferenza tramite una o più delle seguenti misure.

- Riorientare o riposizionare l'antenna ricevente.
- Aumentare la distanza tra il prodotto e il ricevitore.
- Collegare il prodotto a una presa di corrente su un circuito diverso da quello a cui è collegato il ricevitore.
- Per assistenza, consultare il rivenditore o un tecnico radio/TV esperto.

Produttore: Shanghaimuxinmuyeyouxiangongsi

Indirizzo : Shuangchenglu 803nong11hao1602A-1609shi, baoshanqu, shanghai 200000 CN.

Importato in AUS: SIHAO PTY LTD, 1 ROKEVA STREETEASTWOOD NSW 2122 Australia

Importato negli USA: Sanven Technology Ltd., Suite 250, 9166 Anaheim Place, Rancho Cucamonga, CA 91730

EC	REP
-----------	------------

E-CrossStu GmbH
Mainzer Landstr.69, 60329 Frankfurt am Main.

UK	REP
-----------	------------

YH CONSULTING LIMITED.
C/O YH Consulting Limited Office 147, Centurion House,
London Road, Staines-upon-Thames, Surrey, TW18 4AX

VEVOR[®]

TOUGH TOOLS, HALF PRICE

Supporto tecnico e certificato di garanzia elettronica

www.vevor.com/support

VEVOR[®]

TOUGH TOOLS, HALF PRICE

Soporte técnico y certificado de garantía electrónica

www.vevor.com/support

TECHO MANUAL DEL ALTAVOZ

MODELO: 645 , 645-BT, 549, 638

We continue to be committed to provide you tools with competitive price.

"Save Half", "Half Price" or any other similar expressions used by us only represents an estimate of savings you might benefit from buying certain tools with us compared to the major top brands and does not necessarily mean to cover all categories of tools offered by us. You are kindly reminded to verify carefully when you are placing an order with us if you are actually saving half in comparison with the top major brands.

VEVOR[®]

TOUGH TOOLS, HALF PRICE

CEILING SPEAKER

MODELO: 645, 645-BT, 549, 638

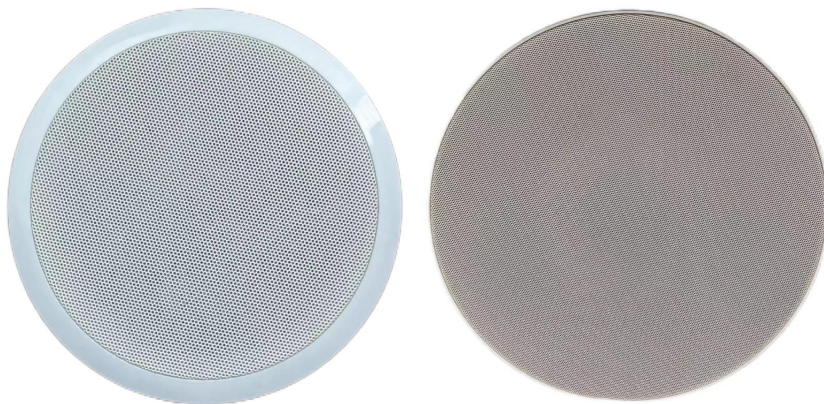



(La imagen es solo de referencia, consulte el objeto real)

NEED HELP? CONTACT US!

Have product questions? Need technical support? Please feel free to contact us:

Technical Support and E-Warranty Certificate
www.vevor.com/support

This is the original instruction, please read all manual instructions carefully before operating. VEVOR reserves a clear interpretation of our user manual. The appearance of the product shall be subject to the product you received. Please forgive us that we won't inform you again if there are any technology or software updates on our product.

	<p>Advertencia: Para reducir el riesgo de lesiones, el usuario debe leer atentamente el manual de instrucciones.</p>
	<p>Eliminación correcta</p> <p>Este producto está sujeto a las disposiciones de la Directiva Europea 2012/19/CE. El símbolo que muestra un contenedor de basura tachado indica que el producto requiere una recogida selectiva de residuos en la Unión Europea. Esto se aplica al producto y a todos los accesorios marcados con este símbolo. Los productos marcados como tales no pueden desecharse con los residuos domésticos normales, sino que deben llevarse a un punto de recogida para reciclar dispositivos eléctricos y electrónicos.</p>

Techo manual del altavoz

i. El propósito principal

Los altavoces de techo se utilizan principalmente para amplificar y transmitir el sonido.

ii. Instalación y depuración

Guía de instalación (para 549)

17. Consulte la tarjeta de papel redonda, corte un agujero en el techo de acuerdo con el diámetro de la instalación de la bocina y conecte el cable de la bocina a la bocina.



18. Conecte los cables del altavoz al hablante .

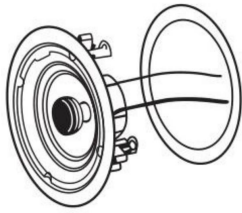

19. Apriete los cuatro tornillos transversales, luego bloquee la rotación del soporte y asegure el dispositivo a la superficie trasera del panel del techo.

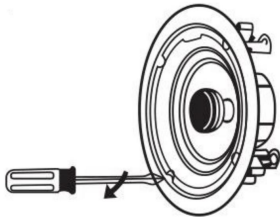

20. Instale la cubierta de malla de alambre del altavoz .

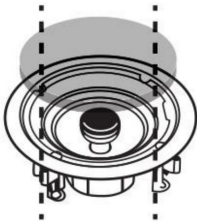

Guía de instalación (para 645/645-BT/638)

1. Consulte la tarjeta de papel redonda, corte un orificio de instalación sobre el techo ;

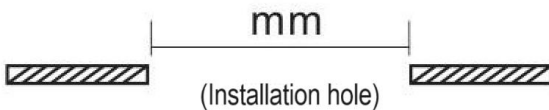

2. Conecte los cables del altavoz Al altavoz , levante el altavoz . Montaje hebilla ;

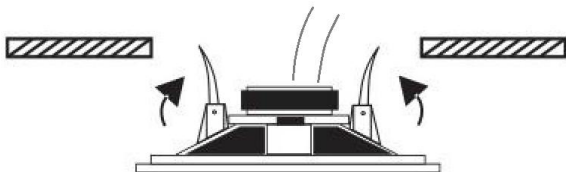

3. Poner el Altavoces s arriba en el techo montaje agujero ;

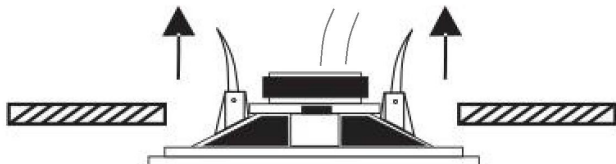

4. La hebilla de montaje bajará automáticamente y fijará los altavoces al techo.

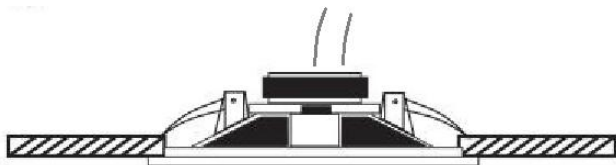

Instrucciones para quitar la rejilla metálica (solo para 645/645-BT /638)

<p>1. Gire la hebilla 90 grados hacia arriba .</p>	<p>2. Retire la rejilla metálica .</p>

Diagrama de conexión de puertos (Solo para altavoces Bluetooth)



iii. Uso y funcionamiento

Conectividad Bluetooth (Solo para Versión Bluetooth):

- 1) Asegúrese de que el sistema de altavoces de techo Bluetooth esté conectado correctamente a la alimentación, la fuente y el altavoz. Los cables están conectados correctamente.
- 2) Encienda el sistema de altavoces y escuchará un tono que indica que el sistema Bluetooth está listo para el emparejamiento .
- 3) Luego, abra la configuración de red Bluetooth de su dispositivo inteligente . El nombre de la red Bluetooth aparecerá como " 645-BT " en la lista de su dispositivo y haga clic para conectarse. No se requiere contraseña para conectarse, pero si se le solicita, ingrese ' 6688 ' .
- 4) Escuchará otro tono de indicación cuando se establezca una conexión Bluetooth exitosa; entonces estará listo para disfrutar de la música .

iv. Fallos comunes y métodos de solución de problemas

Falla	razón	Método de exclusión
La máquina no funciona	Se cayó el cable de conexión de la placa de control.	Comprueba la línea y restáurala.
	Daño en la placa de circuito	Se requiere mantenimiento

		profesional
--	--	-------------

v.Lista de embalaje

No.	Artículo	Cantidad	Observación
1	Altavoces de techo	1 juego	
2	Manual	1 pieza	
3	Adaptador de CA	1 juego	Para la versión Bluetooth
4	Línea de conexión	1 raíz	Para dos o cuatro altavoces Bluetooth
5	Terminal de conexión	1 juego	Para dos o cuatro altavoces Bluetooth
6	Tarjeta de papel redonda	1 pieza	

* ADVERTENCIA

- 1) Se recomienda que conserve este manual para futuras consultas al instalar el audio.
- 2) Nunca exponga el altavoz a la lluvia ni a ningún material húmedo o lluvioso. lugar, lo que podría provocar una descarga eléctrica o un incendio.
- 3) Limite el voltaje especificado en el estéreo, ya que el uso de un voltaje más alto puede provocar descargas eléctricas o incendios. Nunca corte, tuerza, destruya ni reemplace los cables.
- 4) Evite instalar o configurar el audio en lugares inestables, como mesas vibratorias o superficies irregulares, lo que puede evitar lesiones personales o daños a la propiedad causados por la caída del audio.
- 5) Nunca enchufe ni desenchufe el aparato con las manos mojadas, ya que podría provocar una descarga eléctrica.

- 6) Al desconectar el enchufe, asegúrese de tirar del enchufe, no del cable. El uso de máquinas con aparatos rotos puede provocar un incendio o una descarga eléctrica.
- 7) Al mover el altavoz, desconecte el enchufe con anticipación. Si mueve el altavoz con el enchufe, puede provocar un incendio o una descarga eléctrica. Al desconectar el enchufe, asegúrese de sujetarlo y desconectarlo.
- 8) No cubra la ventilación del altavoz. Podría provocar un incendio debido al calentamiento interno.
- 9) Evite instalar el sonido en lugares húmedos o polvorientos, en contacto directo con la luz solar, cerca de calentadores eléctricos o con humo negro o vapor, ya que pueden provocar incendios o descargas eléctricas.
- 10) No sumerja en ningún líquido.
- 11) Para evitar dañar el dispositivo o la unidad, no golpee ni apriete el dispositivo. El equipo está instalado en una posición suficiente para soportar el peso del equipo y los soportes de montaje. Además, si se instala en otras ubicaciones, puede provocar una caída y causar lesiones personales o daños a la propiedad. Si la bocina está deformada, no la use durante mucho tiempo, ya que esta condición indica que la bocina está defectuosa. Si continúa usándose durante mucho tiempo, puede producir altas temperaturas y provocar un incendio.

Información de la FCC

PRECAUCIÓN: ¡ Los cambios o modificaciones no aprobados

expresamente por la parte responsable del cumplimiento podrían anular la autoridad del usuario para operar el equipo!

Este dispositivo cumple con la Parte 15 de las Normas de la FCC. Su funcionamiento está sujeto a las dos condiciones siguientes:

- 1) Este producto puede causar interferencias dañinas.
- 2) Este producto debe aceptar cualquier interferencia recibida, incluida aquella que pueda provocar un funcionamiento no deseado.

ADVERTENCIA: Los cambios o modificaciones a este producto no aprobados expresamente por la parte responsable del cumplimiento podrían anular la autoridad del usuario para operar el producto .

Nota: Este producto ha sido probado y cumple con los límites establecidos para dispositivos digitales de Clase B de conformidad con la Parte 15 de las Normas de la FCC . Estos límites están diseñados para brindar una protección razonable contra interferencias dañinas en una instalación residencial.

Este producto genera, utiliza y puede emitir energía de radiofrecuencia y, si no se instala y utiliza de acuerdo con las instrucciones, puede causar interferencias perjudiciales en las comunicaciones por radio. Sin embargo, no existe garantía de que no se produzcan interferencias en una instalación determinada. Si este producto causa interferencias perjudiciales en la recepción de radio o televisión, lo que se puede determinar encendiendo y apagando el producto, se recomienda al usuario que intente corregir la interferencia mediante una o más de las siguientes medidas.

- Reorientar o reubicar la antena receptora.
- Aumentar la distancia entre el producto y el receptor.
- Conecte el producto a una toma de corriente de un circuito diferente al que está conectado el receptor.
- Consulte al distribuidor o a un técnico de radio/TV experimentado para obtener ayuda.

Fabricante: Shanghaimuxinmuyeyouxiangongsi

Dirección : Shuangchenglu 803nong11hao1602A-1609shi, baoshanqu, shanghai 200000 CN.

Importado a AUS: SIHAO PTY LTD, 1 ROKEVA STREETEASTWOOD NSW 2122 Australia

Importado a EE. UU.: Sanven Technology Ltd., Suite 250, 9166 Anaheim Place, Rancho Cucamonga, CA 91730

EC	REP
-----------	------------

E-CrossStu GmbH
Mainzer Landstr.69, 60329 Frankfurt am Main.

UK	REP
-----------	------------

YH CONSULTING LIMITED.
C/O YH Consulting Limited Office 147, Centurion House,
London Road. Staines-upon-Thames. Surrey. TW18 4AX

VEVOR[®]

TOUGH TOOLS, HALF PRICE

Soporte técnico y certificado de garantía electrónica

www.vevor.com/support

VEVOR[®]

TOUGH TOOLS, HALF PRICE

Wsparcie techniczne i certyfikat e-gwarancji

www.vevor.com/support

SUFIT INSTRUKCJA OBSŁUGI GŁOŚNIKA

MODELE: 645 , 645-BT, 549, 638

We continue to be committed to provide you tools with competitive price.

"Save Half", "Half Price" or any other similar expressions used by us only represents an estimate of savings you might benefit from buying certain tools with us compared to the major top brands and does not necessarily mean to cover all categories of tools offered by us. You are kindly reminded to verify carefully when you are placing an order with us if you are actually saving half in comparison with the top major brands.

VEVOR®

TOUGH TOOLS, HALF PRICE

CEILING SPEAKER

MODELE: 645, 645-BT, 549, 638

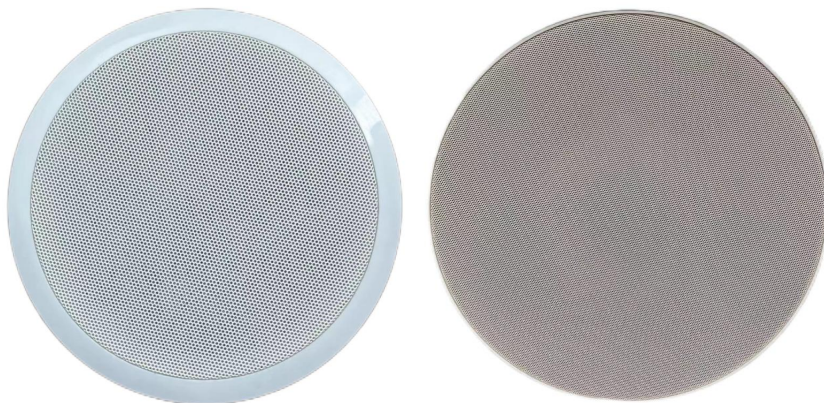



(Zdjęcie ma charakter poglądowy, proszę odnieść się do rzeczywistego obiektu)

NEED HELP? CONTACT US!

Have product questions? Need technical support? Please feel free to contact us:

Technical Support and E-Warranty Certificate
www.vevor.com/support

This is the original instruction, please read all manual instructions carefully before operating. VEVOR reserves a clear interpretation of our user manual. The appearance of the product shall be subject to the product you received. Please forgive us that we won't inform you again if there are any technology or software updates on our product.

	<p>Ostrzeżenie: Aby zminimalizować ryzyko obrażeń, użytkownik powinien uważnie przeczytać instrukcję obsługi.</p>
	<p>Prawidłowa utylizacja</p> <p>Ten produkt podlega postanowieniom Dyrektywy Europejskiej 2012/19/WE. Symbol przedstawiający przekreślony kosz na śmieci na kółkach oznacza, że produkt wymaga oddzielnej zbiórki odpadów w Unii Europejskiej. Dotyczy to produktu i wszystkich akcesoriów oznaczonych tym symbolem. Produktów oznaczonych w ten sposób nie można wyrzucać razem ze zwykłymi odpadami domowymi, ale należy je oddać do punktu zbiórki w celu recyklingu urządzeń elektrycznych i elektronicznych.</p>

Sufit instrukcja obsługi głośnika

i. Główny cel

Głośniki sufitowe służą głównie do wzmocniania i przesyłania dźwięku.

ii. Instalacja i debugowanie

Instrukcja instalacji (dla 549)

21. Korzystając z okrągłej karty papieru, wytnij otwór w suficie zgodnie ze średnicą instalacji klaksonu i podłącz do niego przewód klaksonu.



22. Podłącz przewody głośnikowe do mówcy er .

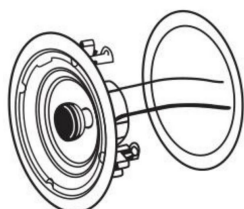

23. Dokręć cztery śruby poprzeczne, a następnie zablokuj obrót wspornika i zamocuj urządzenie do tylnej powierzchni panelu sufitowego.

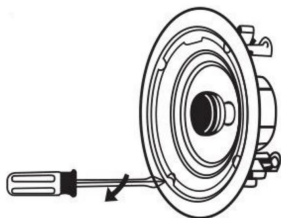

24. Zamontuj osłonę siatki głośnikowej.

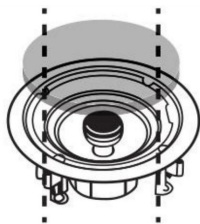

Instrukcja instalacji (dla 645/645-BT/638)

1. Korzystając z okrągłej karty papierowej wytnij otwór montażowy nad sufitem ;



2. Podłącz przewody głośnikowe do mówcy , podnieś głośnik Montowanie klamra ;

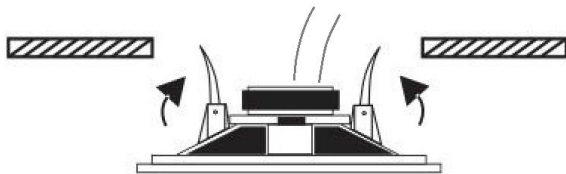

3. Połóż ten s szczyty w górę do ten sufit montowanie otwór ;

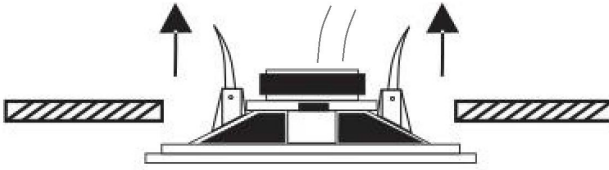

4. Klamra montażowa automatycznie opadnie, a głośniki zostaną zamocowane w suficie.

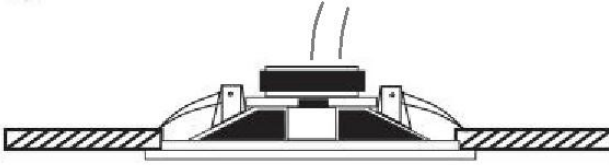

Instrukcje demontażu metalowej kratki (tylko dla modeli 645/645-BT /638)

<p>1. Obróć klamrę o 90 stopni .</p>	<p>2. Zdejmij metalową kratkę .</p>

Schemat podłączenia portu (tylko dla głośników Bluetooth)

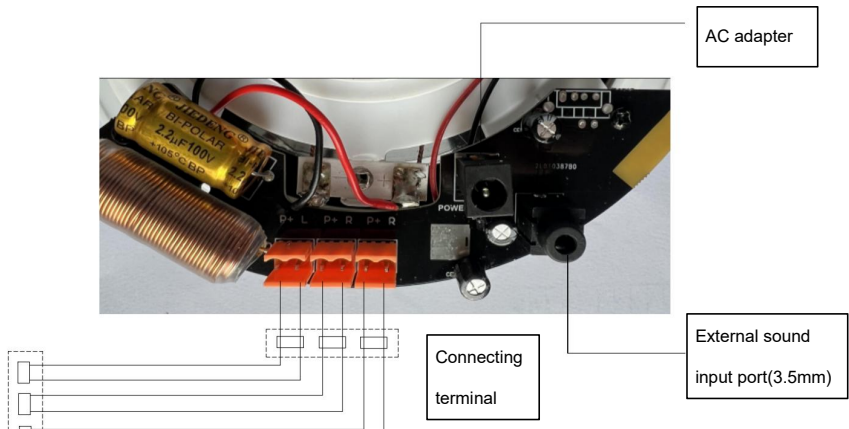

iii. Używanie i eksploatacja

Łączność Bluetooth (tylko Do Wersja Bluetooth):

1) Upewnij się , że system głośników sufitowych Bluetooth jest prawidłowo podłączony do zasilania , źródła i głośnika. przewody są podłączone prawidłowo.

2) Włącz system głośników. Powinieneś usłyszeć dźwięk informujący, że system Bluetooth jest gotowy do sparowania .

3) Następnie otwórz ustawienia sieciowe Bluetooth swojego inteligentnego urządzenia . Nazwa sieci Bluetooth będzie wyświetlana jako „ 645-BT ” na liście urządzeń. i kliknij, aby się połączyć. Do połączenia nie jest wymagane hasło, ale jeśli zostaniesz o to poproszony, wpisz „ 6688 ”.

4) Po nawiązaniu połączenia Bluetooth usłyszysz kolejny sygnał dźwiękowy i będziesz mógł cieszyć się muzyką .

iv. Częste usterki i metody rozwiązywania problemów

Wada	powód	Metoda wykluczenia
Maszyna nie działa	Odpadł kabel łączący płytę sterowniczą	Sprawdź linię i przywróć ją
	Uszkodzenie płytki drukowanej	Wymagana jest profesjonalna konserwacja

v. Lista rzeczy do spakowania

NIE.	Przedmiot	Ilość	Uwaga
1	Głośniki sufitowe	1 zestaw	
2	Podręcznik	1 szt.	
3	Zasilacz sieciowy	1 zestaw	Dla wersji Bluetooth

4	Linia łącząca	1 korzeń	Dla dwóch/czterech głośników Bluetooth
5	Zacisk łączący	1 zestaw	Dla dwóch/czterech głośników Bluetooth
6	okrągła kartka papierowa	1 szt.	

* OSTRZEŻENIE

1) Zaleca się zachowanie tej instrukcji na przyszłość, podczas instalacji dźwięku.

2) Nigdy nie wystawiaj głośnika na działanie deszczu ani wilgoci. miejscu, w którym może dojść do porażenia prądem lub pożaru.

3) Ogranicz napięcie określone na stereo, ponieważ użycie wyższego napięcia może spowodować porażenie prądem lub pożar. Nigdy nie przycinaj, nie skręcaj, nie niszczy ani nie wymieniaj przewodów.

4) Unikaj instalowania i ustawiania sprzętu audio w niestabilnych miejscach, takich jak trzęsące się stoły lub nierówne powierzchnie, ponieważ może to zapobiec obrażeniom ciała lub uszkodzeniu mienia w wyniku upadku sprzętu audio.

5) Nigdy nie podłączaj ani nie odłączaj wtyczki mokrymi rękami, ponieważ może to spowodować porażenie prądem.

6) Podczas wyciągania wtyczki upewnij się, że ciągniesz za wtyczkę, a nie za przewód. Używanie maszyn z uszkodzonymi urządzeniami może spowodować pożar lub porażenie prądem.

7) Podczas przenoszenia głośnika, należy najpierw wyciągnąć wtyczkę. Przenoszenie głośnika z wtyczką może spowodować pożar lub porażenie prądem. Podczas wyciągania wtyczki, należy trzymać wtyczkę i wyciągnąć ją.

8) nie zakrywaj otworu wentylacyjnego głośnika. Może to spowodować

pożar z powodu wewnętrznego nagrzania.

9) Unikaj instalowania urządzenia nagłośnieniowego w miejscu wilgotnym lub zakurzonym, w miejscu narażonym na bezpośredni kontakt z promieniami słonecznymi, w pobliżu grzejnika elektrycznego lub w otoczeniu czarnego dymu lub pary, ponieważ może to spowodować pożar lub porażenie prądem.

10) Nie zanurzać w żadnym płynie.

11) Aby uniknąć uszkodzenia urządzenia lub jednostki, nie uderzaj ani nie ściskaj urządzenia. Sprzęt jest zainstalowany w pozycji wystarczającej do udźwignięcia ciężaru sprzętu i uchwytów montażowych. Ponadto, jeśli jest zainstalowany w innych miejscach, może spowodować upadek i obrażenia ciała lub uszkodzenie mienia. Jeśli klakson jest zniekształcony, nie używaj go przez długi czas, ponieważ taki stan wskazuje, że klakson jest uszkodzony. Jeśli będzie używany przez długi czas, może wytworzyć wysoką temperaturę i doprowadzić do pożaru.

Informacje FCC

UWAGA: Zmiany lub modyfikacje wykonane bez wyraźnej zgody strony odpowiedzialnej za zgodność mogą spowodować unieważnienie prawa użytkownika do korzystania ze sprzętu!

To urządzenie jest zgodne z częścią 15 przepisów FCC. Jego działanie podlega następującym dwóm warunkom:

- 1) Produkt ten może powodować szkodliwe zakłócenia.
- 2) Produkt ten musi być odporny na wszelkie zakłócenia, w tym zakłócenia mogące powodować niepożądane działanie.

OSTRZEŻENIE: Wszelkie zmiany lub modyfikacje tego produktu, które nie zostały wyraźnie zatwierdzone przez stronę odpowiedzialną za zgodność, mogą spowodować unieważnienie prawa użytkownika do korzystania z produktu .

Uwaga: Ten produkt został przetestowany i uznany za zgodny z limitami

dla urządzeń cyfrowych klasy B zgodnie z częścią 15 przepisów FCC .
Limity te mają na celu zapewnienie rozsądnej ochrony przed szkodliwymi zakłóceniami w instalacjach domowych.

Ten produkt generuje, wykorzystuje i może emitować energię o częstotliwości radiowej i jeśli nie zostanie zainstalowany i używany zgodnie z instrukcją, może powodować szkodliwe zakłócenia w komunikacji radiowej. Nie ma jednak gwarancji, że zakłócenia nie wystąpią w konkretnej instalacji. Jeśli ten produkt powoduje szkodliwe zakłócenia w odbiorze radia lub telewizji, co można ustalić, wyłączając i włączając produkt, zachęca się użytkownika do podjęcia próby skorygowania zakłóceń za pomocą jednego lub kilku z następujących środków.

- Zmiana orientacji lub położenia anteny odbiorczej.
- Zwiększ odległość między produktem a odbiornikiem.
- Podłączyć produkt do gniazdka w innym obwodzie niż ten, do którego podłączony jest odbiornik.
- Aby uzyskać pomoc, należy zwrócić się do sprzedawcy lub doświadczonego technika radiowo-telewizyjnego.

Producent: Shanghaimuxinmuyeyouxiangongsi

Adres : Shuangchenglu 803nong11hao1602A-1609shi, baoshanqu, szanghaj 200000 CN.

Importowane do AUS: SIHAO PTY LTD, 1 ROKEVA STREETEASTWOOD NSW 2122 Australia

Importowane do USA: Sanven Technology Ltd., Suite 250, 9166 Anaheim Place, Rancho Cucamonga, CA 91730

EC	REP
-----------	------------

E-CrossStu GmbH
Mainzer Landstr.69, 60329 Frankfurt am Main.

UK	REP
-----------	------------

YH CONSULTING LIMITED.
C/O YH Consulting Limited Office 147, Centurion House,
London Road, Staines-upon-Thames, Surrey, TW18 4AX

VEVOR[®]

TOUGH TOOLS, HALF PRICE

Wsparcie techniczne i certyfikat e-gwarancji

www.vevor.com/support

VEVOR[®]

TOUGH TOOLS, HALF PRICE

Technische ondersteuning en e-garantiecertificaat

www.vevor.com/support

PLAFOND

LUIDSPREKERHANDLEIDING

MODEL: 645 , 645-BT, 549, 638

We continue to be committed to provide you tools with competitive price.

"Save Half", "Half Price" or any other similar expressions used by us only represents an estimate of savings you might benefit from buying certain tools with us compared to the major top brands and does not necessarily mean to cover all categories of tools offered by us. You are kindly reminded to verify carefully when you are placing an order with us if you are actually saving half in comparison with the top major brands.

VEVOR[®]

TOUGH TOOLS, HALF PRICE

CEILING SPEAKER

MODEL: 645, 645-BT, 549, 638

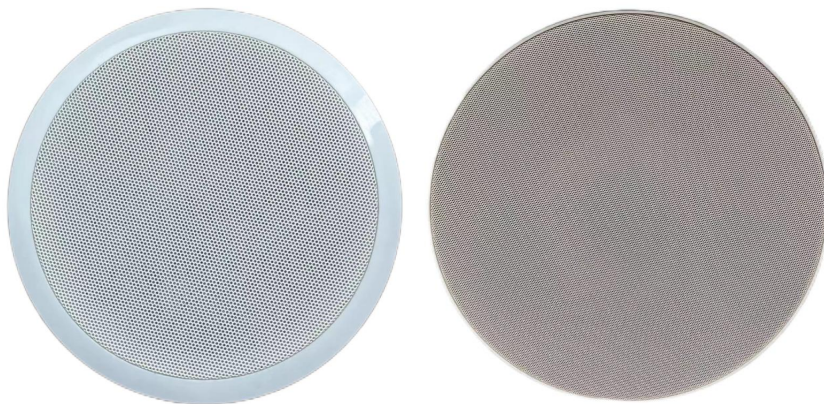

(De afbeelding is alleen ter referentie, kijk naar het daadwerkelijke object)

NEED HELP? CONTACT US!

Have product questions? Need technical support? Please feel free to contact us:

Technical Support and E-Warranty Certificate
www.vevor.com/support

This is the original instruction, please read all manual instructions carefully before operating. VEVOR reserves a clear interpretation of our user manual. The appearance of the product shall be subject to the product you received. Please forgive us that we won't inform you again if there are any technology or software updates on our product.

	<p>Waarschuwing: om het risico op letsel te verkleinen, moet de gebruiker de gebruiksaanwijzing zorgvuldig lezen.</p>
	<p>Correcte verwijdering</p> <p>Dit product is onderworpen aan de bepalingen van de Europese richtlijn 2012/19/EG. Het symbool met een doorgestreepte afvalbak geeft aan dat het product in de Europese Unie gescheiden afvalinzameling vereist. Dit geldt voor het product en alle accessoires die met dit symbool zijn gemarkeerd. Producten die als zodanig zijn gemarkeerd, mogen niet met het normale huishoudelijke afval worden weggegooid, maar moeten worden ingeleverd bij een inzamelpunt voor recycling van elektrische en elektronische apparaten.</p>

Plafond luidspreker handleiding

i. Het hoofddoel

Plafondluidsprekers worden voornamelijk gebruikt om geluid te versterken en over te brengen.

ii. Installatie en debuggen

Installatiehandleiding (voor 549)

25. Gebruik het ronde papieren kaartje, knip een gat in het plafond met de diameter van de hoorninstallatie en sluit de hoorn draad aan op de hoorn.



26. Sluit de luidsprekerkabels aan aan de spreker .

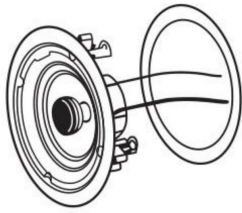

27. Draai de vier kruiskopschroeven vast, vergrendel de rotatie van de beugel en bevestig het apparaat aan de achterkant van het plafondpaneel.

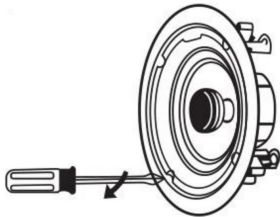

28. Plaats de luidsprekerkabelafdekking .

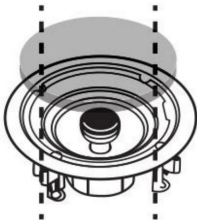

Installatiehandleiding (voor 645/645-BT/638)

1. Knip op de ronde papieren kaart een installatiegat boven het plafond ;



2. Sluit de luidsprekerkabels aan naar de spreker , klap de spreker omhoog
Montage gesp ;



3. Zet de s- sprekers omhoog naar binnen de plafond montage gat ;

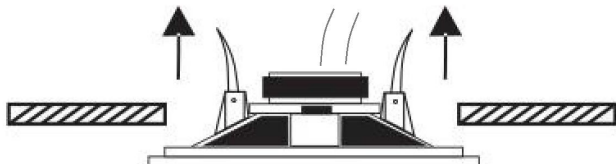

4. De bevestigingsgesp gaat automatisch naar beneden en bevestigt de luidsprekers aan het plafond.

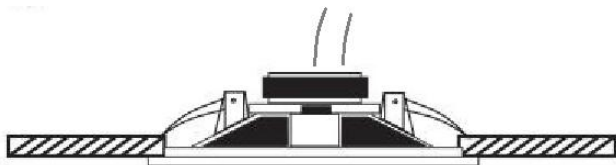

Instructies voor het verwijderen van het metalen rooster (alleen voor 645/645-BT /638)

<p>1. Draai de gesp 90 graden omhoog .</p>	<p>2. Verwijder het metalen rooster .</p>

Diagram van poortverbinding (alleen voor Bluetooth-luidsprekers)



iii. Gebruik en bediening

Bluetooth- connectiviteit (Alleen voor Bluetooth -versie):

- 1) Zorg ervoor dat het Bluetooth- plafondluidsprekersysteem correct is aangesloten op de stroomvoorziening, de bron en de luidspreker Draden zijn correct aangesloten.
- 2) Schakel het luidsprekersysteem in . U hoort een toon die aangeeft dat het Bluetooth-systeem klaar is om te koppelen .
- 3) Open vervolgens de Bluetooth - netwerkinstellingen van uw slimme apparaat . Bluetooth - netwerknaam wordt weergegeven als ' 645- BT ' in uw apparatenlijst en klik om verbinding te maken. Er is geen wachtwoord vereist om verbinding te maken, maar als u hierom wordt gevraagd, voert u ' 6688 ' in.
- 4) U hoort nog een signaaltoon wanneer de Bluetooth-verbinding tot stand is gebracht. U kunt dan van de muziek genieten .

iv. Veelvoorkomende fouten en methoden voor probleemoplossing

Schuld	reden	Uitsluitingsmethode
De machine werkt niet	De verbindingskabel van het bedieningspaneel is eraf	Controleer de lijn en herstel deze

	gevallen	
	Schade aan printplaat	Professioneel onderhoud is vereist

v.Paklijst

Nee.	Item	Hoeveelheid	Opmerking
1	Plafondluidsprekers	1 set	
2	Handmatig	1 stuk	
3	AC- adapter	1 set	Voor Bluetooth-versie
4	Verbindingslijn	1 wortel	Voor twee/vier Bluetooth-luidsprekers
5	Aansluitklem	1 set	Voor twee/vier Bluetooth-luidsprekers
6	ronde papieren kaart	1 stuk	

* WAARSCHUWING

1) Wij raden u aan deze handleiding te bewaren voor toekomstig gebruik bij het installeren van audio.

2) Stel de luidspreker nooit bloot aan regen en natte of regenachtige omstandigheden. plaats, wat een elektrische schok of brand kan veroorzaken.

3) Beperk de spanning die op de stereo is aangegeven, omdat het gebruik van een hogere spanning elektrische schokken of brand kan veroorzaken. Knip, draai, vernietig of vervang nooit draden.

4) Vermijd het installeren of instellen van audioapparatuur op onstabiele plaatsen, zoals schuddende tafels of oneffen oppervlakken. Dit voorkomt persoonlijk letsel of schade aan eigendommen door vallende audioapparatuur.

5) Steek de stekker nooit in het stopcontact en trek de stekker er nooit uit met natte handen. Dit kan een elektrische schok veroorzaken.

- 6) Wanneer u de stekker eruit trekt, zorg er dan voor dat u aan de stekker trekt, niet aan de draad. Het gebruiken van machines met kapotte apparaten kan brand of een elektrische schok veroorzaken.
- 7) Wanneer u de speaker verplaatst, trek dan eerst de stekker eruit. Het verplaatsen van de speaker met de stekker kan brand of een elektrische schok veroorzaken. Wanneer u de stekker eruit trekt, zorg er dan voor dat u de stekker vasthoudt en eruit trekt.
- 8) Bedek de ventilatieopening van de speaker niet. Kan brand veroorzaken door interne verhitting.
- 9) Installeer het apparaat niet op een vochtige of stoffige plek, vermijd direct contact met zonlicht, in de buurt van een elektrische verwarming of in de buurt van zwarte rook of stoom, omdat dit brand of een elektrische schok kan veroorzaken.
- 10) Niet onderdompelen in een vloeistof.
- 11) Om schade aan het apparaat of de unit te voorkomen, mag u het apparaat niet slaan of knijpen. De apparatuur is geïnstalleerd op een positie die voldoende is om het gewicht van de apparatuur en montagebeugels te dragen. Als het op andere locaties wordt geïnstalleerd, kan het bovendien vallen en persoonlijk letsel of schade aan eigendommen veroorzaken. Als de hoorn vervormd is, mag u deze niet langdurig gebruiken, omdat deze toestand aangeeft dat de hoorn defect is. Als het apparaat gedurende lange tijd wordt gebruikt, kan het een hoge temperatuur produceren en tot brand leiden.

FCC-informatie

LET OP: Wijzigingen of aanpassingen die niet uitdrukkelijk zijn goedgekeurd door de partij die verantwoordelijk is voor de naleving, kunnen de bevoegdheid van de gebruiker om het apparaat te bedienen ongeldig maken!

Dit apparaat voldoet aan Deel 15 van de FCC-regels. De werking is onderworpen aan de volgende twee voorwaarden:

- 1) Dit product kan schadelijke interferentie veroorzaken.
- 2) Dit product moet alle ontvangen interferentie accepteren, inclusief interferentie die ongewenste werking kan veroorzaken.

WAARSCHUWING: Wijzigingen of aanpassingen aan dit product die niet uitdrukkelijk zijn goedgekeurd door de partij die verantwoordelijk is voor naleving, kunnen de bevoegdheid van de gebruiker om het product te bedienen ongeldig maken .

Let op: Dit product is getest en voldoet aan de limieten voor een digitaal apparaat van klasse B volgens Deel 15 van de FCC-regels . Deze limieten zijn ontworpen om redelijke bescherming te bieden tegen schadelijke interferentie in een residentiële installatie.

Dit product genereert, gebruikt en kan radiofrequentie-energie uitstralen en kan, indien niet geïnstalleerd en gebruikt in overeenstemming met de instructies, schadelijke interferentie veroorzaken in radiocommunicatie. Er is echter geen garantie dat er geen interferentie zal optreden in een bepaalde installatie. Als dit product schadelijke interferentie veroorzaakt in radio- of televisieontvangst, wat kan worden vastgesteld door het product uit en aan te zetten, wordt de gebruiker aangemoedigd om te proberen de interferentie te corrigeren door een of meer van de volgende maatregelen.

- Heroriënteer of verplaats de ontvangstantenne.
- Vergroot de afstand tussen het product en de ontvanger.
- Sluit het product aan op een stopcontact van een ander circuit dan waarop de ontvanger is aangesloten.
- Raadpleeg de dealer of een ervaren radio-/tv-technicus voor hulp.

Fabrikant: Shnghaimuxinmuyeyouxiangongsi

Adres : Shuangchenglu 803nong11hao1602A-1609shi, baoshanqu, shanghai 200000 CN.

Geïmporteerd naar AUS: SIHAO PTY LTD, 1 ROKEVA

STREETEASTWOOD NSW 2122 Australië

Geïmporteerd naar de VS: Sanven Technology Ltd., Suite 250, 9166
Anaheim Place, Rancho Cucamonga, CA 91730

EC	REP
-----------	------------

E-CrossStu GmbH
Mainzer Landstr.69, 60329 Frankfurt am Main.

UK	REP
-----------	------------

YH CONSULTING LIMITED.
C/O YH Consulting Limited Office 147, Centurion House,
London Road, Staines-upon-Thames, Surrey, TW18 4AX

VEVOR[®]

TOUGH TOOLS, HALF PRICE

Technische ondersteuning en e-garantiecertificaat

www.vevor.com/support

VEVOR[®]

TOUGH TOOLS, HALF PRICE

Teknisk support och e-garanticertifikat

www.vevor.com/support

C EILING HÖGTALARMANUAL

MODELL: 645 , 645-BT, 549, 638

We continue to be committed to provide you tools with competitive price.

"Save Half", "Half Price" or any other similar expressions used by us only represents an estimate of savings you might benefit from buying certain tools with us compared to the major top brands and does not necessarily mean to cover all categories of tools offered by us. You are kindly reminded to verify carefully when you are placing an order with us if you are actually saving half in comparison with the top major brands.

VEVOR®

TOUGH TOOLS, HALF PRICE

CEILING SPEAKER

MODELL: 645, 645-BT, 549, 638

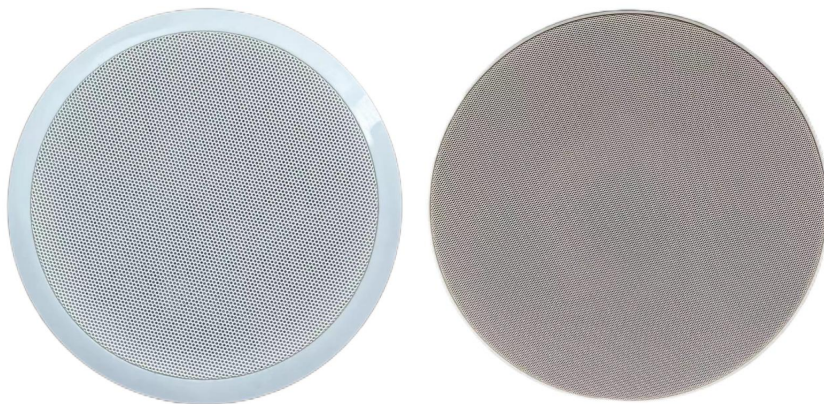



(Bilderna är endast för referens, se det faktiska objektet)

NEED HELP? CONTACT US!

Have product questions? Need technical support? Please feel free to contact us:

Technical Support and E-Warranty Certificate
www.vevor.com/support

This is the original instruction, please read all manual instructions carefully before operating. VEVOR reserves a clear interpretation of our user manual. The appearance of the product shall be subject to the product you received. Please forgive us that we won't inform you again if there are any technology or software updates on our product.

	<p>Varning - För att minska risken för skada måste användaren läsa instruktionerna noggrant.</p>
	<p>Korrekt avfallshantering Denna produkt omfattas av bestämmelserna i det europeiska direktivet 2012/19/EC. Symbolen som visar en soptunna korsad anger att produkten kräver separat sophämtning i EU. Detta gäller för produkten och alla tillbehör märkta med denna symbol. Produkter märkta som sådana får inte slängas tillsammans med vanligt hushållsavfall, utan måste lämnas till en samlingsplats för återvinning av elektriska och elektroniska apparater</p>

Tak högtalarmanual

i. Huvudsyftet

Takhögtalare används främst för att förstärka och överföra ljud.

ii. Installation och felsökning

Installationsguide (för 549)

29. Se det runda papperskortet, skär ett hål i taket enligt diametern på horninstallationen och anslut horntråden till hornet.



30. Anslut högtalarkablarna till talaren er .

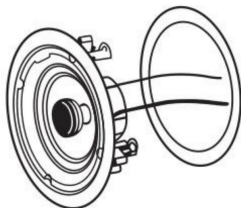

31. Dra åt de fyra tvärskruvarna och lås sedan fästets rotation och fäst

enheten på den bakre ytan av takpanelen.

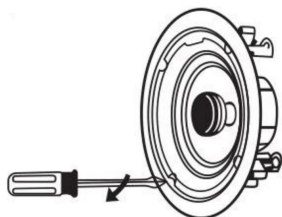

32. Installera högtalarens trådnätsskydd .

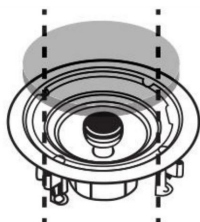

Installationsguide (för 645/645-BT/638)

1. Se det runda papperskortet, skär ett installationshål över taket ;



2. Anslut högtalarkablarna till högtalaren , vrid upp högtalaren Montering spänne ;

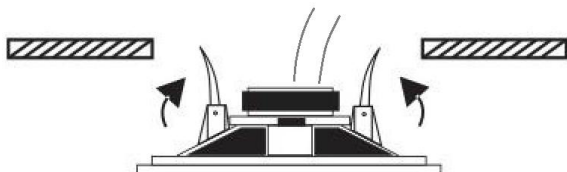

3. Sätt de s högtalare upp till de tak montering hål ;

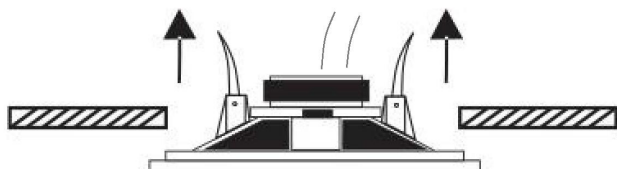

4. Monteringsspännet kommer automatiskt att gå ner och få högtalarna fast i taket.

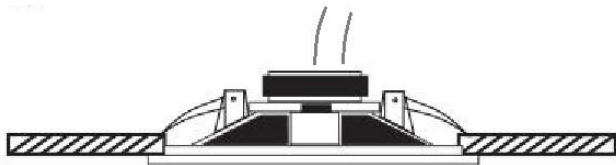

Instruktioner för borttagning av metallgaller (endast för 645/645-BT /638)

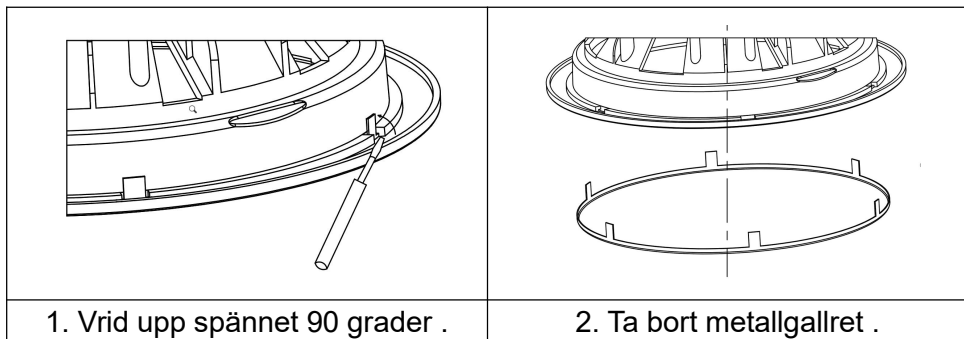
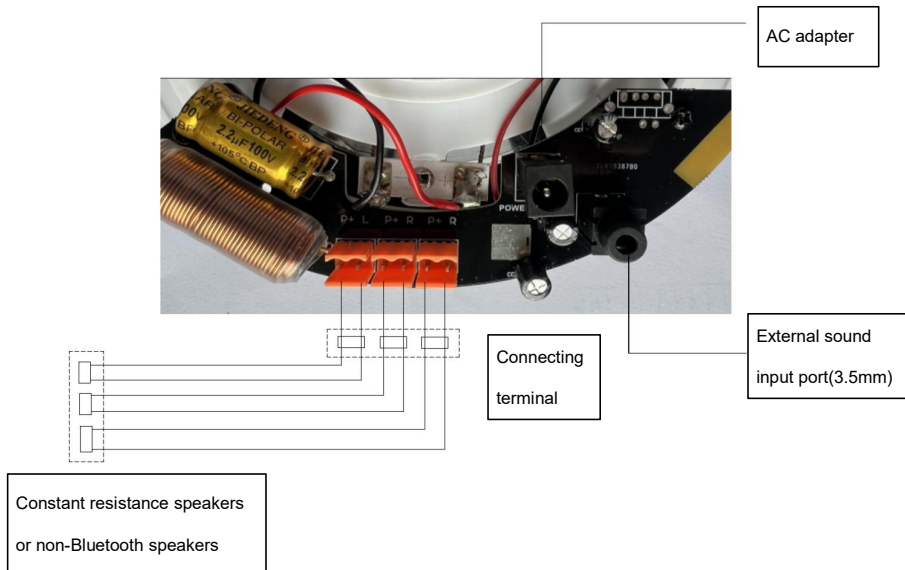

Diagram över portanslutningen (endast för Bluetooth-högtalare)



iii. Användning och drift

Bluetooth- anslutning (endast för Bluetooth version):

- 1) Se till att Bluetooth- takets högtalarsystem är korrekt anslutet till strömmen , källan och högtalaren ledningarna är korrekt anslutna.
- 2) Slå på högtalarsystemet och du kommer att höra en ton som indikerar att Bluetooth-systemet är redo för ihopparning .
- 3) Öppna sedan din smarta enhets Bluetooth - nätverksinställningar Bluetooth - nätverkets namn kommer att visas som " 645-BT " på din enhetslista. och klicka för anslutning. Inget lösenord krävs för att ansluta men om du uppmanas anger du " 6688 ".
- 4) Du kommer att höra en annan indikeringston när en framgångsrik Bluetooth-anslutning upprättats, då är du redo att njuta av musiken .

iv. Vanliga fel och felsökningsmetoder

Fel	resonera	Metod för uteslutning
Maskinen fungerar inte	Styrkortets anslutningskabel gick av	Kontrollera linjen och återställ den
	Skada på kretskortet	Professionellt underhåll krävs

v. Packlista

Inga.	Punkt	Antal	Anmärkning
1	Takhögtalare	1 set	
2	Manuell	1 st	
3	AC- adapter	1 set	För Bluetooth-version
4	Anslutningsledning	1 rot	För två/fyra Bluetooth-högtalare
5	Anslutningsterminal	1 set	För två/fyra Bluetooth-högtalare
6	runt papperskort	1 st	

* VARNING

- 1) Det rekommenderas att du sparar denna handbok för framtida referens när du installerar ljud.
- 2) Utsätt aldrig högtalaren för regn och väta eller regn plats, vilket kan orsaka elektriska stötar eller brand.
- 3) Begränsa spänningen som anges på stereon, t.ex. användning av högre spänning kan orsaka elektriska stötar eller brand. Trimma, vrid, förstör eller byt aldrig ut kablar.
- 4) Undvik att installera eller ställa in ljud på instabila platser, såsom skakande bord eller ojämna ytor, vilket kan undvika personskador eller egendomsskador orsakade av att ljudet faller.
- 5) Sätt aldrig i eller dra ur kontakten med våta händer, vilket kan orsaka elektriska stötar.
- 6) När du drar ut kontakten, se till att du drar i kontakten, inte i sladden. Användning av maskiner med trasiga apparater kan orsaka brand eller elektriska stötar.
- 7) Dra ut kontakten i förväg när du flyttar högtalaren. Att flytta högtalaren med kontakten kan orsaka brand eller elektrisk stöt. När du drar ut kontakten, se till att du håller i kontakten och drar ut den.
- 8) täck inte ventilen på högtalaren. Kan orsaka brand på grund av intern uppvärmning.
- 9) Undvik att installera ljudet i vått eller dammig, direkt kontakt med solljus, nära elvärmaren eller svart rök eller ånga, vilket kan orsaka brand eller elektriska stötar.

10) Sänk inte ned i någon vätska.

11) För att undvika skador på enheten eller enheten ska du inte slå eller klämma enheten. Utrustningen installeras i ett läge som är tillräckligt för att bära vikten av utrustningen och monteringsfästen. Dessutom, om den installeras på andra platser kan den orsaka fall och orsaka person- eller egendomsskador. Om hornet är förvrängt, använd det inte under en längre tid, eftersom detta tillstånd indikerar att hornet är felaktigt. Om den fortsätter att användas under en längre tid kan den producera hög temperatur och leda till brand.

FCC-information

FÖRSIKTIGHET: Ändringar eller modifieringar som inte uttryckligen godkänts av den part som ansvarar för efterlevnaden kan upphäva användarens behörighet att använda utrustningen!

Denna enhet uppfyller del 15 av FCC-reglerna. Driften är föremål för följande två villkor:

- 1) Denna produkt kan orsaka skadliga störningar.
- 2) Denna produkt måste acceptera alla mottagna störningar, inklusive störningar som kan orsaka oönskad funktion.

WARNING: Ändringar eller modifieringar av denna produkt som inte uttryckligen godkänts av den part som ansvarar för efterlevnaden kan ogiltigförklara användarens behörighet att använda produkten .

Obs: Denna produkt har testats och befunnits följa gränserna för en digital enhet av klass B enligt del 15 av FCC-reglerna . Dessa gränser är utformade för att ge rimligt skydd mot skadliga störningar i en bostadsinstallation.

Denna produkt genererar, använder och kan utstråla radiofrekvensenergi, och om den inte installeras och används i enlighet med instruktionerna kan den orsaka skadliga störningar på radiokommunikation. Det finns dock

ingen garanti för att störningar inte kommer att inträffa i en viss installation. Om denna produkt orsakar skadliga störningar på radio- eller tv-mottagning, vilket kan fastställas genom att stänga av och på produkten, uppmanas användaren att försöka korrigera störningen med en eller flera av följande åtgärder.

- Rikta om eller flytta mottagningsantennen.
- Öka avståndet mellan produkten och mottagaren.
- Anslut produkten till ett uttag på en annan krets än den som mottagaren är ansluten till.
- Kontakta återförsäljaren eller en erfaren radio/TV-tekniker för hjälp.

Tillverkare: Shanghaimuxinmuyeyouxiangongsi

Address : Shuangchenglu 803nong11hao1602A-1609shi, baoshanqu, shanghai 200000 CN.

Importerad till AUS: SIHAO PTY LTD, 1 ROKEVA STREETEASTWOOD NSW 2122 Australien

Importerad till USA: Sanven Technology Ltd., Suite 250, 9166 Anaheim Place, Rancho Cucamonga, CA 91730

EC	REP
-----------	------------

E-CrossStu GmbH
Mainzer Landstr.69, 60329 Frankfurt am Main.

UK	REP
-----------	------------

YH CONSULTING LIMITED.
C/O YH Consulting Limited Office 147, Centurion House,
London Road, Staines-upon-Thames, Surrey, TW18 4AX

VEVOR[®]

TOUGH TOOLS, HALF PRICE

Teknisk support och e-garanticertifikat

www.vevor.com/support