

VEVOR[®]

TOUGH TOOLS, HALF PRICE

Technical Support and E-Warranty Certificate <https://www.vevor.com/support>

CHANGING TABLES USER MANUAL

We continue to be committed to provide you tools with competitive price.

"Save Half", "Half Price" or any other similar expressions used by us only represents an estimate of savings you might benefit from buying certain tools with us compared to the major top brands and does not necessarily mean to cover all categories of tools offered by us. You are kindly reminded to verify carefully when you are placing an order with us if you are actually saving half in comparison with the top major brands.

VEVOR[®]

TOUGH TOOLS, HALF PRICE

Changing Tables

MODEL NO.: B2-2

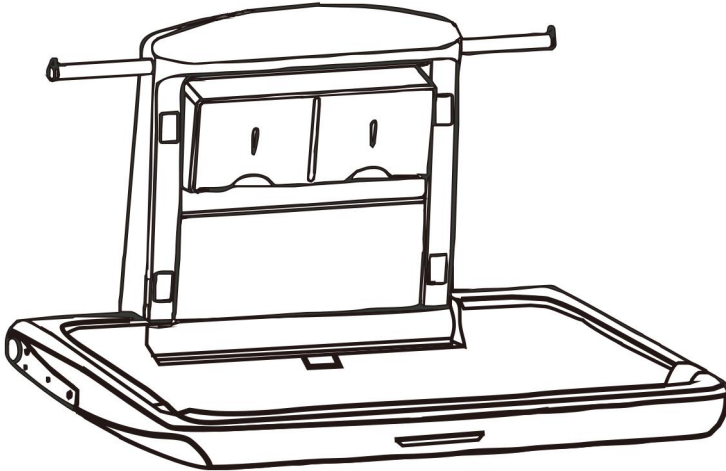

NEED HELP? CONTACT US!

Have product questions? Need technical support? Please feel free to contact us:

Technical Support and E-Warranty Certificate

www.vevor.com/support

This is the original instruction, please read all manual instructions carefully before operating. VEVOR reserves a clear interpretation of our user manual. The appearance of the product shall be subject to the product you received. Please forgive us that we won't inform you again if there are any technology or software updates on our product.

 **WARNING:**

Please read this manual carefully before using the product. Failure to do so may result in serious injury. SAVE THIS MANUAL



1. Do not stay away from the baby, never leave the child unattended
2. Take care of the baby, and avoid serious injury from falling or sliding out
3. Always use a restraint belt when using.
4. Children are forbidden from hanging on the unit in case of falling down.
5. Designed for infants only, age up to 3 years, and weighing less than 20kgs.
6. Designed for baby care, strictly forbidden to be used as an infant bed

ASSEMBLY PRECAUTIONS

1. Assemble only according to these instructions. Improper assembly can create hazards.
2. Wear ANSI-approved safety goggles and heavy-duty work gloves during assembly.
3. Keep the assembly area clean and well-lit.
4. Keep bystanders out of the area during assembly.
5. Do not assemble when tired or under the influence of alcohol, drugs or medication.
6. The product capabilities apply to properly and completely assembled products only.
7. Assemble on a flat, level, hard and smooth surface capable of safely supporting the Changing Tables.
8. For additional information regarding the parts listed in the following pages, please refer to the Assembly Diagram of this manual. Unwrap and separate all parts in a clean work area.

USE PRECAUTIONS

TO PREVENT SERIOUS INJURY AND DEATH FROM TIPPING:

1. This product is not a toy. Do not allow children to play with or near this item.
2. Do not exceed weight capacities. Please empty Changing Tables before moving.
3. Use only on a flat, level, hard and smooth surface capable of safely supporting a fully loaded Changing Tables.
4. Use as intended only.
5. Inspect before every use. Do not use if parts are loose or damaged.

TECHNICAL SPECIFICATIONS

Model	B2-2
Main Material	HDPE
Product Dimensions(L*W*H)	860*565*500 mm
Packing Size(L*W*H)	880*590*130 mm
Net Weight (kg)	10
Gross Weight (kg)	12

PACKAGE CONTENTS

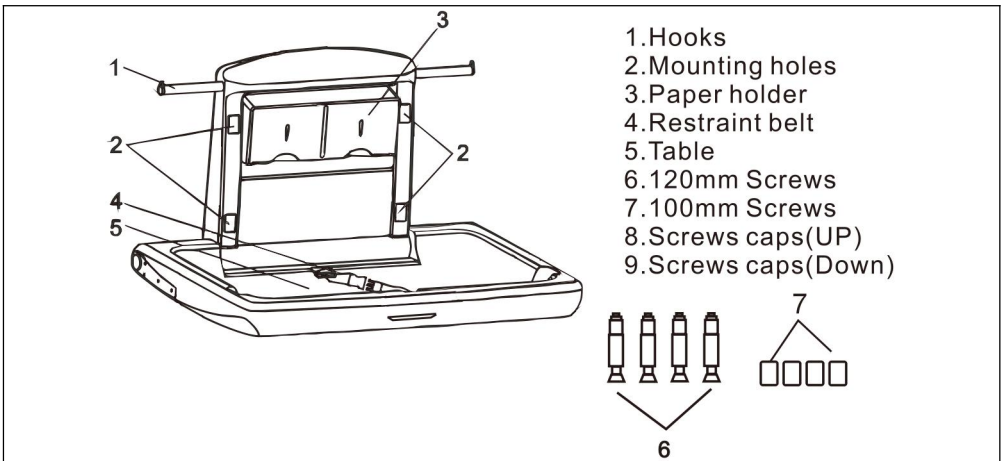

ASSEMBLY STEPS

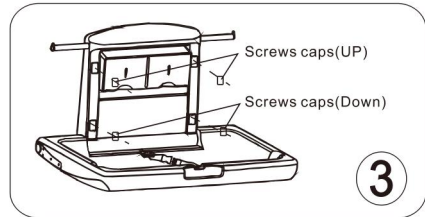
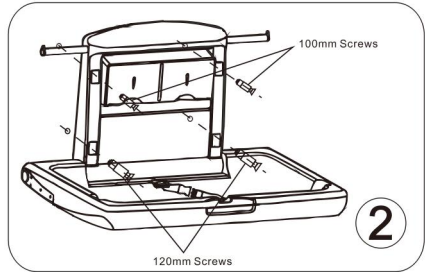
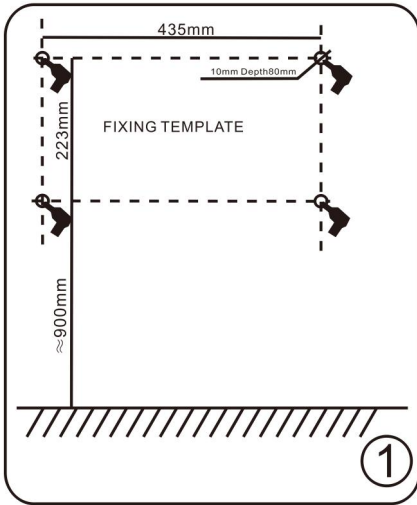

Method of usage

STEP1

Unfold the unit as shown on the right

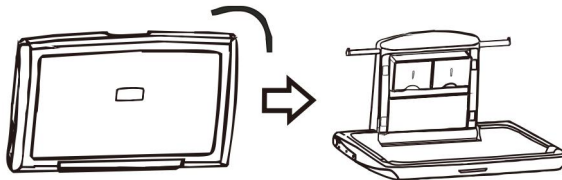

STEP2

Take a liner from paper holder and lay it on the table

STEP3

Lay the child in the center of the changing table and clip together the ends of the restraint belt.

STEP4

Throw the liner into the bin and fold the table

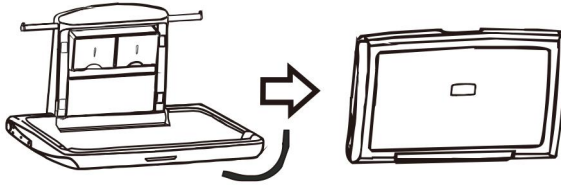

COMPLETION

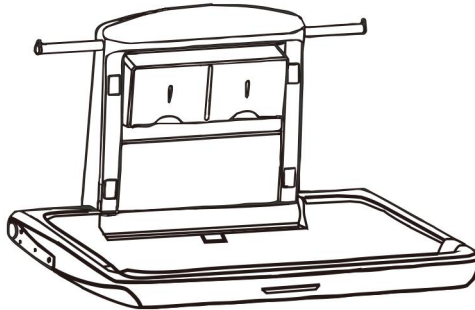

Address: Shuangchenglu 803nong11hao1602A-1609shi, baoshanqu, shanghai 200000 CN.

Imported to AUS: SIHAO PTY LTD, 1 ROKEVA STREETEASTWOOD NSW 2122 Australia

Imported to USA: Sanven Technology Ltd., Suite 250, 9166 Anaheim Place, Rancho Cucamonga, CA 91730

EC	REP
-----------	------------

E-CrossStu GmbH.
Mainzer Landstr.69, 60329
Frankfurt am Main.

UK	REP
-----------	------------

YH CONSULTING LIMITED.
C/O YH Consulting Limited Office 147, Centurion House,
London Road, Staines-upon-Thames, Surrey, TW18 4AX

VEVOR[®]

TOUGH TOOLS, HALF PRICE

Technical Support and E-Warranty Certificate
www.vevor.com/support

VEVOR[®]

TOUGH TOOLS, HALF PRICE

Wsparcie techniczne i certyfikat gwarancji elektronicznej <https://www.vevor.com/support>

Przewijaki

INSTRUKCJA OBSŁUGI

Nadal staramy się oferować Państwu narzędzia w konkurencyjnych cenach.

„Oszczędź połowę”, „Połowa ceny” lub inne podobne wyrażenia używane przez nas stanowią jedynie szacunkowe oszczędności, jakie możesz uzyskać, kupując u nas określone narzędzia w porównaniu z głównymi markami i niekoniecznie oznaczają one objęcie wszystkich kategorii narzędzi oferowanych przez nas. Uprzejmie przypominamy, aby dokładnie sprawdzić, czy składając u nas zamówienie faktycznie oszczędzasz połowę w porównaniu z głównymi markami.

VEVOR®

TOUGH TOOLS, HALF PRICE

Przewijaki

NR MODELU: B2-2

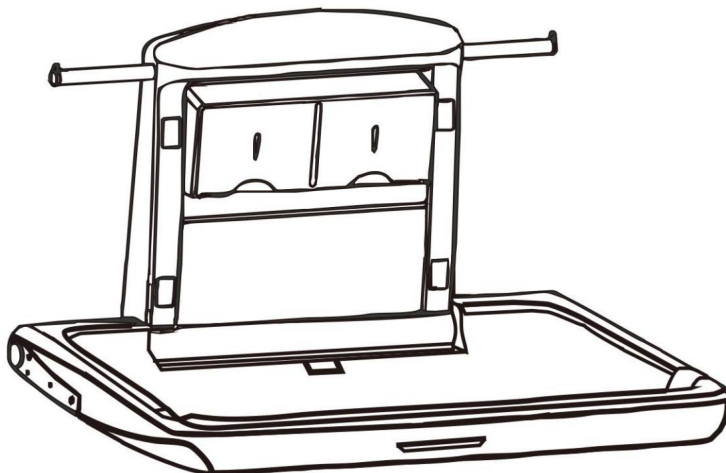

POTRZEBUJESZ POMOCY? SKONTAKTUJ SIĘ Z NAMI!

Masz pytania dotyczące produktu? Potrzebujesz wsparcia technicznego? Skontaktuj się z nami:

Wsparcie techniczne i certyfikat gwarancji
elektronicznej www.vevor.com/support

To jest oryginalna instrukcja, przed użyciem należy uważnie przeczytać wszystkie instrukcje. VEVOR zastrzega sobie jasną interpretację naszej instrukcji obsługi. Wygląd produktu będzie zależał od produktu, który otrzymałeś. Prosimy o wybaczenie, że nie poinformujemy Cię ponownie, jeśli w naszym produkcie pojawią się jakiegokolwiek aktualizacje technologiczne lub oprogramowania.

 OSTRZEŻENIE:

Przed użyciem produktu należy uważnie przeczytać tę instrukcję. Nieprzestrzeganie jej może spowodować poważne obrażenia. ZACHOWAJ TĘ INSTRUKCJĘ



1. Nie oddalaj się od dziecka, nigdy nie zostawiaj go bez opieki.
2. Dbaj o dziecko i unikaj poważnych obrażeń spowodowanych upadkiem lub ześlizgnięciem się.
3. Zawsze używaj pasa bezpieczeństwa podczas korzystania z urządzenia.
4. Dzieciom nie wolno wieszać się na urządzeniu, w razie ryzyka upadku.
5. Przeznaczony wyłącznie dla niemowląt w wieku do 3 lat i wadze poniżej 20 kg.
6. Przeznaczony do pielęgnacji niemowląt, surowo zabronione używanie jako łóżeczka dla niemowląt.

ŚRODKI OSTROŻNOŚCI PODCZAS MONTAŻU

1. Montaż należy wykonywać wyłącznie zgodnie z niniejszą instrukcją. Nieprawidłowy montaż może stwarzać zagrożenia.
2. Noś okulary ochronne zatwierdzone przez ANSI i wytrzymałe rękawice robocze. w trakcie montażu.
3. Utrzymuj miejsce zgromadzenia w czystości i zapewnij dobre oświetlenie.
4. Podczas montażu nie dopuszczaj osób postronnych na teren montażu.
5. Nie należy gromadzić się, będąc zmęczonym lub pod wpływem alkoholu, narkotyków lub lek.
6. Możliwości produktu dotyczą prawidłowego i kompletnego montażu. tylko produkty.
7. Zmontuj na płaskiej, równej, twardej i gładkiej powierzchni, która będzie w stanie bezpiecznie utrzymać przewijak.
8. Aby uzyskać dodatkowe informacje dotyczące części wymienionych poniżej, strony, zapoznaj się ze schematem montażu w tym podręczniku. Rozpakuj i oddziel wszystkie części w czystym miejscu pracy.

ŚRODKI OSTROŻNOŚCI

ABY ZAPOBIEC POWAŻNYM OBRAŻENIOM I ŚMIERCI SPOWODOWANEJ PRZEWRÓCENIEM:

1. Ten produkt nie jest zabawką. Nie pozwalaj dzieciom bawić się nim ani przebywać w jego pobliżu.
przedmiot.
2. Nie przekraczaj dopuszczalnego ciężaru. Opróżnij przewijak przed poruszający.
3. Używać wyłącznie na płaskiej, równej, twardej i gładkiej powierzchni, która umożliwia bezpieczne użytkowanie.
obsługująca w pełni wyposażony przewijak.
4. Używać wyłącznie zgodnie z przeznaczeniem.
5. Przed każdym użyciem sprawdź. Nie używaj, jeśli części są luźne lub uszkodzone.

DANE TECHNICZNE

Model	B2-2
Materiał główny	HDPE
Wymiary produktu (dł.*szer.*wys.)	860*565*500 mm
Rozmiar opakowania (dł.*szer.*wys.)	880*590*130 mm
Masa netto (kg)	10
Masa brutto (kg)	12

ZAWARTOŚĆ OPAKOWANIA

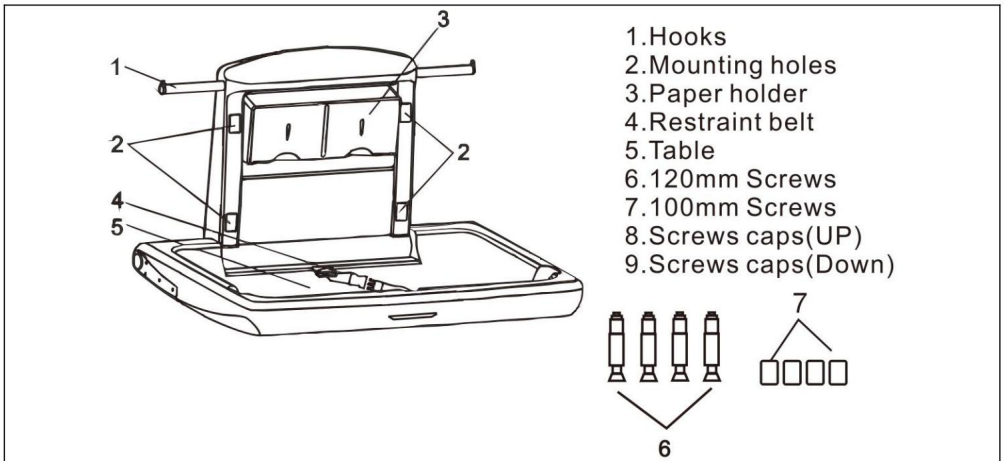

KROKI MONTAŻU

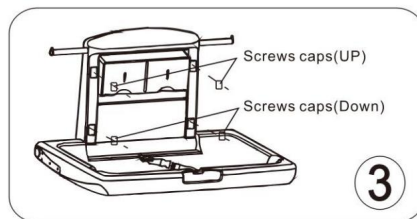
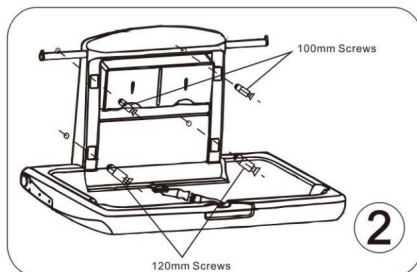
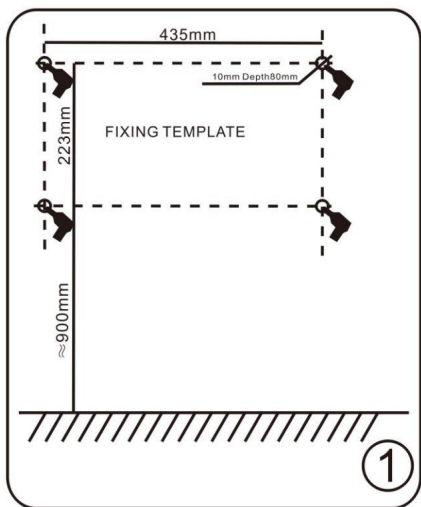

Sposób użycia

KROK 1

Rozłóż jednostkę tak, jak pokazano po prawej stronie

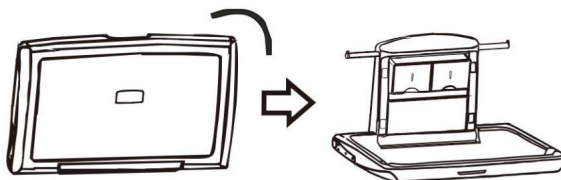

KROK 2

Wymij wkładkę z uchwytu na papier i połóż ją na stole

KROK 3

Położ dziecko na środku przewijaka i zepnij końce pasa zabezpieczającego.

KROK 4

Wrzuć wkładkę do kosza i złóż stół

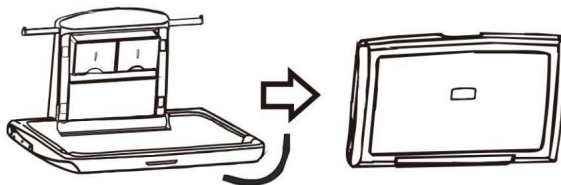

UKOŃCZENIE

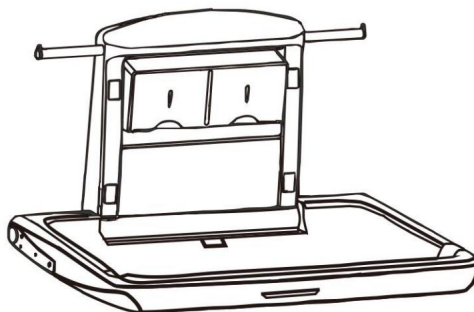

Adres: Shuangchenglu 803nong11hao1602A-1609shi, baoshanqu, szanghaj 200000 CN.
Importowane do AUS: SIHAO PTY LTD, 1 ROKEVA STREETEASTWOOD NSW 2122 Australia
Importowane do USA: Sanven Technology Ltd., Suite 250, 9166 Anaheim Place, Rancho Cucamonga, Kalifornia 91730

Przedstawiciel UE	
-------------------	--

Firma E-CrossStu GmbH.
Mainzer Landstr.69, 60329
Frankfurt nad Menem.

REP WIELKIEJ BRYTANII	
-----------------------	--

YH CONSULTING LIMITED.
C/O YH Consulting Limited Biuro 147, Centurion House,
London Road, Staines-upon-Thames, Surrey, TW18 4AX

VEVOR[®]

TOUGH TOOLS, HALF PRICE

Wsparcie techniczne i certyfikat gwarancji
elektronicznej www.vevor.com/support

VEVOR[®]

TOUGH TOOLS, HALF PRICE

Technischer Support und E-Garantie-Zertifikat <https://www.vevor.com/support>

WICKELTISCHE

BENUTZERHANDBUCH

Wir sind weiterhin bestrebt, Ihnen Werkzeuge zu wettbewerbsfähigen Preisen anzubieten.

„Sparen Sie die Hälfte“, „Halber Preis“ oder andere ähnliche Ausdrücke, die wir verwenden, stellen nur eine Schätzung der Ersparnis dar, die Sie beim Kauf bestimmter Werkzeuge bei uns im Vergleich zu den großen Topmarken erzielen können, und decken nicht unbedingt alle von uns angebotenen Werkzeugkategorien ab. Wir möchten Sie freundlich daran erinnern, bei Ihrer Bestellung bei uns sorgfältig zu prüfen, ob Sie im Vergleich zu den großen Topmarken tatsächlich die Hälfte sparen.

VEVOR®

TOUGH TOOLS, HALF PRICE

Wickeltische

MODELL NR.: B2-2

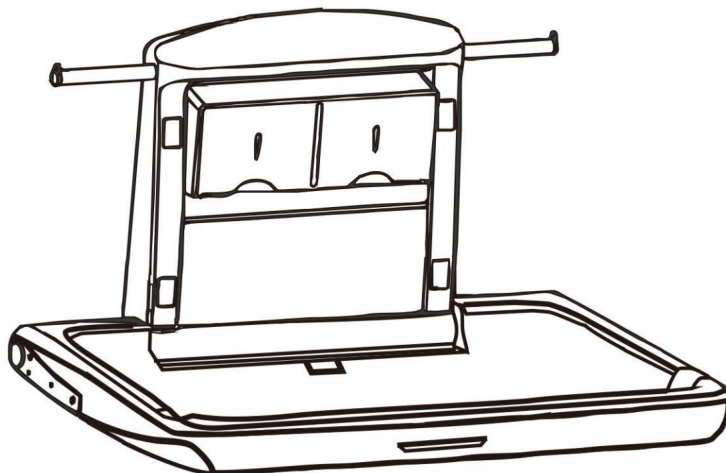

Brauchen Sie Hilfe? Kontaktieren Sie uns!

Sie haben Fragen zu unseren Produkten? Sie benötigen technischen Support? Dann kontaktieren Sie uns gerne:

Technischer Support und E-Garantie-Zertifikat
www.vevor.com/support

Dies ist die Originalanleitung. Bitte lesen Sie alle Anweisungen sorgfältig durch, bevor Sie das Gerät in Betrieb nehmen. VEVOR behält sich eine klare Auslegung unserer Bedienungsanleitung vor. Das Erscheinungsbild des Produkts richtet sich nach dem Produkt, das Sie erhalten haben. Bitte verzeihen Sie uns, dass wir Sie nicht erneut informieren, wenn es Technologie- oder Software-Updates für unser Produkt gibt.

 **WARNUNG:**

Bitte lesen Sie dieses Handbuch sorgfältig durch, bevor Sie das Produkt verwenden. Andernfalls kann es zu schweren Verletzungen kommen. BEWAHREN SIE DIESES HANDBUCH AUF



1. Halten Sie sich nicht von dem Baby fern und lassen Sie es niemals unbeaufsichtigt. 2. Passen Sie auf das Baby auf und vermeiden Sie schwere Verletzungen durch Herunterfallen oder Herausrutschen. 3. Verwenden Sie bei der Verwendung immer einen Rückhaltgurt.
4. Kindern ist es verboten, sich an das Gerät zu hängen, da die Gefahr besteht, dass es herunterfällt.
5. Nur für Kleinkinder im Alter bis 3 Jahre und mit einem Gewicht von weniger als 20 kg.
6. Entwickelt für die Babypflege, die Verwendung als Babybett ist strengstens verboten

VORSICHTSMASSNAHMEN BEI DER MONTAGE

1. Die Montage muss gemäß dieser Anleitung erfolgen. Eine unsachgemäße Montage kann Gefahren schaffen.
2. Tragen Sie ANSI-zugelassene Schutzbrillen und strapazierfähige Arbeitshandschuhe bei der Montage.
3. Halten Sie den Versammlungsbereich sauber und gut beleuchtet.
4. Halten Sie während der Montage unbeteiligte Zuschauer vom Bereich fern.
5. Montieren Sie nicht, wenn Sie müde sind oder unter dem Einfluss von Alkohol, Drogen oder Medikamenten.
6. Die Produkteigenschaften gelten für ordnungsgemäß und vollständig montierte Produkte.
Nur Produkte.
7. Auf einer flachen, ebenen, harten und glatten Oberfläche zusammenbauen, auf der die Wickeltische sicher stehen können.
8. Weitere Informationen zu den im Folgenden aufgeführten Teilen finden Sie
Seiten finden Sie im Montagediagramm dieses Handbuchs. Packen Sie alle Teile in einem sauberen Arbeitsbereich aus und trennen Sie sie.

VORSICHTSMASSNAHMEN BEIM GEBRAUCH

UM SCHWERE VERLETZUNGEN UND TOD DURCH KIPPEN ZU VERMEIDEN:

1. Dieses Produkt ist kein Spielzeug. Erlauben Sie Kindern nicht, mit oder in der Nähe dieses Artikel.
2. Überschreiten Sie nicht die Gewichtskapazität. Bitte leeren Sie Wickeltische vor bewegend.
3. Nur auf einer flachen, ebenen, harten und glatten Oberfläche verwenden, die sicher Unterstüzt einen voll beladenen Wickeltisch.
4. Nur bestimmungsgemäß verwenden.
5. Vor jedem Gebrauch überprüfen. Nicht verwenden, wenn Teile lose oder beschädigt sind.

TECHNISCHE DATEN

Modell	B2-2
Hauptmaterial	HDPE
Produktabmessungen (L x B x H)	860*565*500 mm
Verpackungsgröße (L x B x H)	880*590*130 mm
Nettogewicht (kg)	10
Bruttogewicht (kg)	12

PACKUNGSINHALT

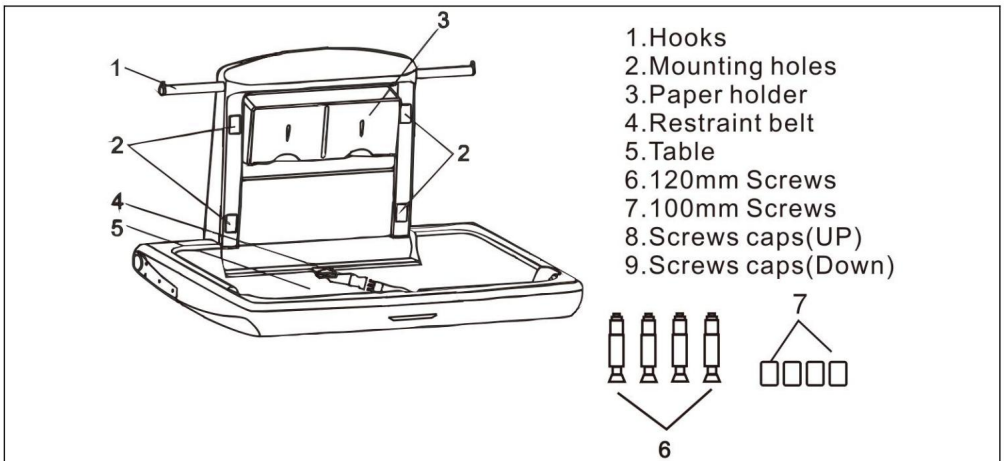

MONTAGEANLEITUNG

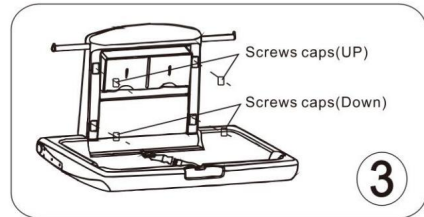
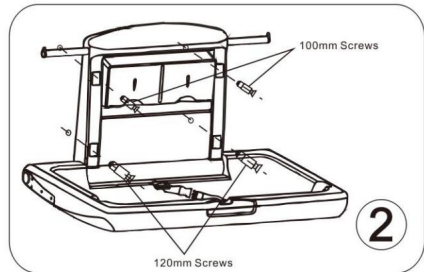
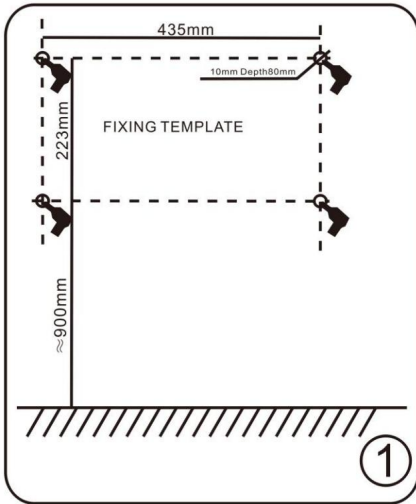

Anwendung

SCHRITT 1

Klappen Sie das Gerät wie rechts gezeigt auf.

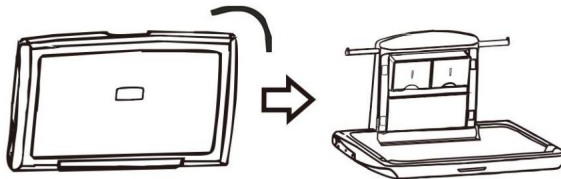

SCHRITT2

Nehmen Sie einen Liner vom Papierhalter und legen Sie ihn auf den Tisch

SCHRITT

3 Legen Sie das Kind in die Mitte des Wickeltisches und befestigen Sie die Enden des Rückhaltgurtes mit einer Klemme.

SCHRITT4

Wurf den Liner in den Mülleimer und falte den Tisch

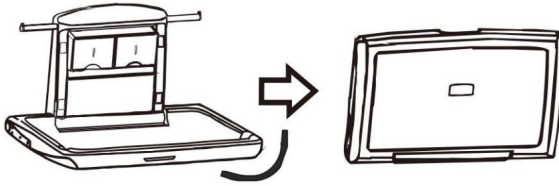

FERTIGSTELLUNG

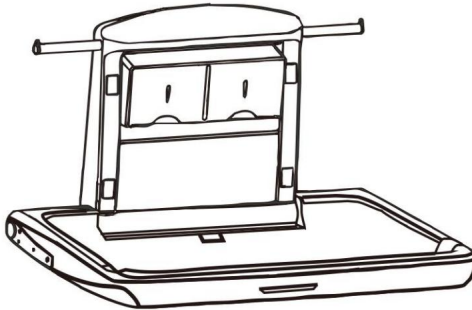

Adresse: Shuangchenglu 803nong11hao1602A-1609shi, baoshanqu, Shanghai 200000 CN.

Nach AUS importiert: SIHAO PTY LTD, 1 ROKEVA STREETEASTWOOD NSW 2122 Australien

Importiert in die USA: Sanven Technology Ltd., Suite 250, 9166 Anaheim Place, Rancho Cucamonga, Kalifornien 91730

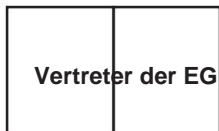

E-CrossStu GmbH.
Mainzer Landstr.69, 60329
Frankfurt am Main.



YH CONSULTING LIMITED.
C/O YH Consulting Limited Office 147, Centurion House,
London Road, Staines-upon-Thames, Surrey, TW18 4AX

VEVOR[®]

TOUGH TOOLS, HALF PRICE

Technischer Support und E-Garantie-Zertifikat
www.vevor.com/support

VEVOR®

TOUGH TOOLS, HALF PRICE

Assistance technique et certificat de garantie électronique <https://www.vevor.com/support>

TABLES À LANGER

MANUEL D'UTILISATION

Nous continuons à nous engager à vous fournir des outils à des prix compétitifs.

« Économisez la moitié », « Moitié prix » ou toute autre expression similaire utilisée par nous ne représente qu'une estimation des économies que vous pourriez réaliser en achetant certains outils chez nous par rapport aux grandes marques et ne couvre pas nécessairement toutes les catégories d'outils que nous proposons.

Nous vous rappelons de bien vouloir vérifier soigneusement lorsque vous passez une commande chez nous si vous économisez réellement la moitié par rapport aux grandes marques.

VEVOR®

TOUGH TOOLS, HALF PRICE

Tables à langer

MODÈLE N° : B2-2

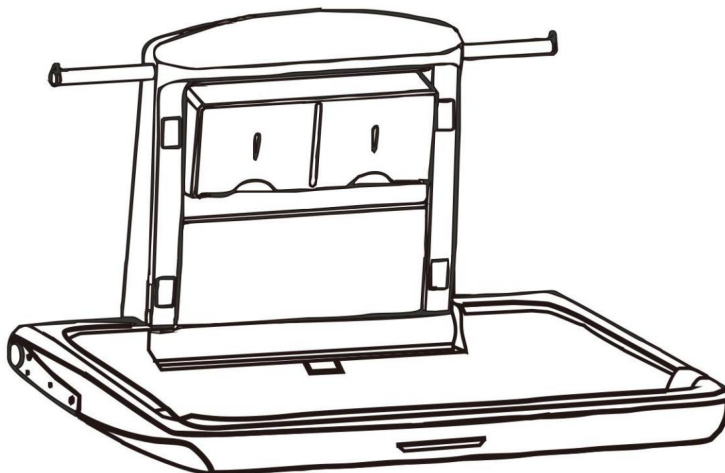

BESOIN D'AIDE? CONTACTEZ-NOUS!

Vous avez des questions sur nos produits ? Vous avez besoin d'assistance technique ? N'hésitez pas à nous contacter :

Assistance technique et certificat de garantie
électronique www.vevor.com/support

Il s'agit de la notice d'utilisation d'origine. Veuillez lire attentivement toutes les instructions du manuel avant de l'utiliser. VEVOR se réserve le droit d'interpréter clairement notre manuel d'utilisation. L'apparence du produit dépend du produit que vous avez reçu. Veuillez nous excuser, nous ne vous informerons plus en cas de mise à jour technologique ou logicielle de notre produit.



Veillez lire attentivement ce manuel avant d'utiliser le produit. Le non-respect de ces instructions peut entraîner des blessures graves. CONSERVEZ CE MANUEL



1. Ne restez pas loin du bébé, ne laissez jamais l'enfant sans surveillance. 2. Prenez soin du bébé et évitez les blessures graves en cas de chute ou de glissement. 3. Utilisez toujours une ceinture de retenue lors de l'utilisation.
4. Il est interdit aux enfants de s'accrocher à l'appareil en cas de chute.
5. Conçu pour les nourrissons uniquement, âgés de moins de 3 ans et pesant moins de 20kg.
6. Conçu pour les soins aux bébés, il est strictement interdit de l'utiliser comme lit pour bébé

PRÉCAUTIONS D'ASSEMBLAGE

1. Assemblez uniquement selon ces instructions. Un assemblage incorrect peut créer des dangers.
2. Portez des lunettes de sécurité homologuées ANSI et des gants de travail robustes pendant le montage.
3. Gardez la zone de montage propre et bien éclairée.
4. Gardez les spectateurs hors de la zone pendant le montage.
5. Ne pas monter si vous êtes fatigué ou sous l'influence de l'alcool, de drogues ou médicament.
6. Les capacités du produit s'appliquent aux produits correctement et complètement assemblés. produits uniquement.
7. Assemblez sur une surface plane, de niveau, dure et lisse capable de supporter en toute sécurité les tables à langer.
8. Pour plus d'informations sur les pièces répertoriées ci-dessous pages, veuillez vous référer au schéma d'assemblage de ce manuel. Déballez et séparez toutes les pièces dans un espace de travail propre.

PRÉCAUTIONS D'EMPLOI

POUR ÉVITER LES BLESSURES GRAVES ET LA MORT RÉSULTANT DU BASCULEMENT :

1. Ce produit n'est pas un jouet. Ne laissez pas les enfants jouer avec ou à proximité de ce produit.
article.
2. Ne pas dépasser les capacités de poids. Veuillez vider les tables à langer avant
mobile.
3. Utiliser uniquement sur une surface plane, plane, dure et lisse capable de supporter en toute sécurité
prenant en charge une table à langer entièrement chargée.
4. Utiliser uniquement comme prévu.
5. Inspectez l'appareil avant chaque utilisation. N'utilisez pas l'appareil si certaines pièces sont desserrées ou endommagées.

CARACTÉRISTIQUES TECHNIQUES

Modèle	B2-2
Matériau principal	PEHD
Dimensions du produit (L x l x H)	860*565*500 mm
Taille de l'emballage (L * l * H)	880*590*130 mm
Poids net (kg)	10
Poids brut (kg)	12

CONTENU DU COLIS

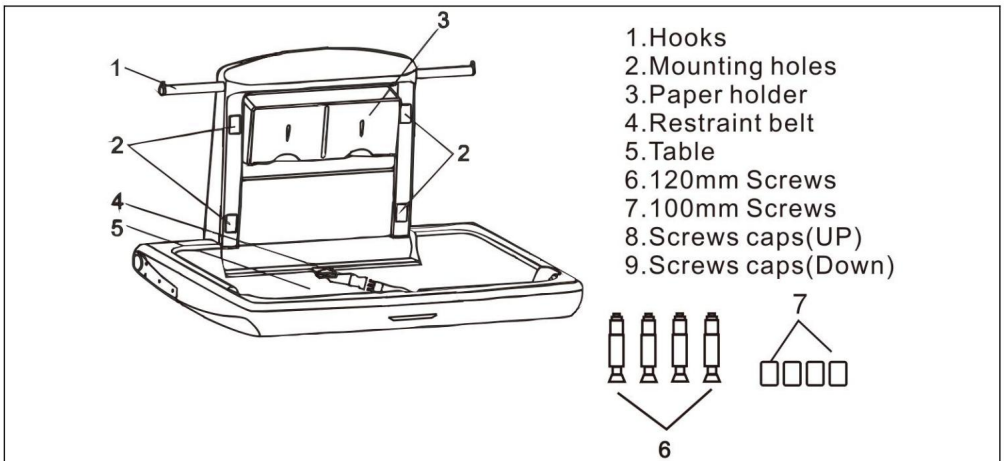

ÉTAPES D'ASSEMBLAGE

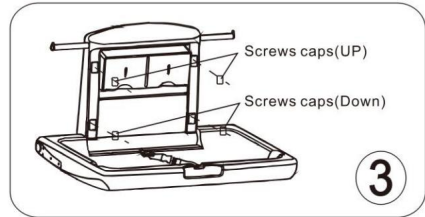
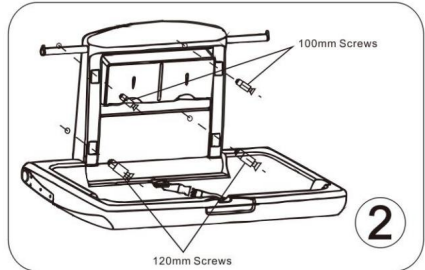
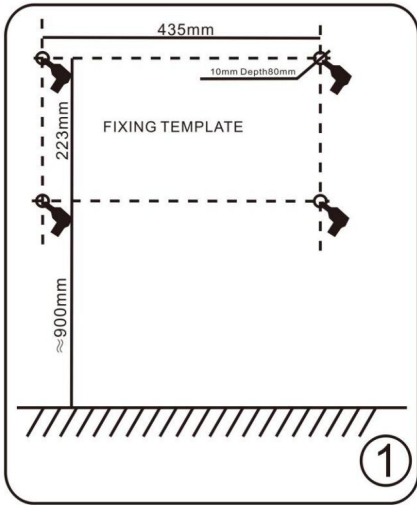

Mode d'emploi

ÉTAPE 1

Dépliez l'unité comme indiqué à droite

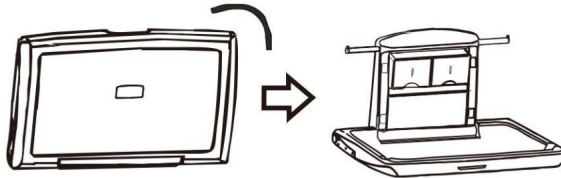

ÉTAPE 2

Prenez une doublure du support en papier et posez-la sur la table

ÉTAPE 3

Placez l'enfant au centre de la table à langer et attachez ensemble les extrémités de la ceinture de retenue.

ÉTAPE 4

Jetez la doublure dans la poubelle et pliez la table

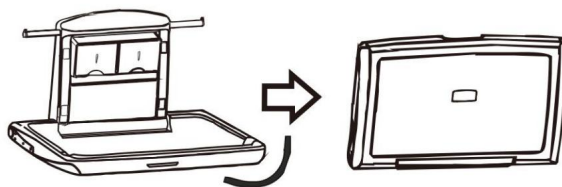

ACHÈVEMENT

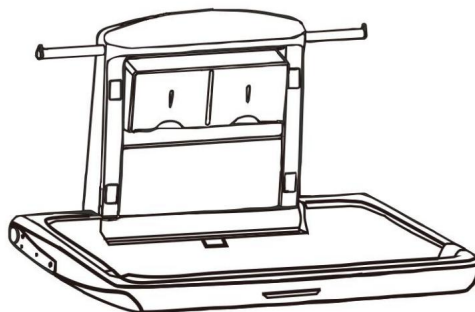

Adresse : Shuangchenglu 803nong11hao1602A-1609shi, baoshanqu, shanghai 200000 CN.
Importé en Australie : SIHAO PTY LTD, 1 ROKEVA STREET, ASTWOOD NSW 2122 Australie
Importé aux États-Unis : Sanven Technology Ltd., Suite 250, 9166 Anaheim Place, Rancho
Cucamonga, Californie 91730

REPRÉSENTANT	DE LA CE
--------------	----------

E-CrossStu GmbH.
Mainzer Landstr.69, 60329
Francfort-sur-le-Main.

REPRÉSENTANT	DU ROYAUME-UNI
--------------	----------------

YH CONSULTING LIMITÉE.
C/O YH Consulting Limited Bureau 147, Centurion House,
Route de Londres, Staines-upon-Thames, Surrey, TW18 4AX

VEVOR®

TOUGH TOOLS, HALF PRICE

Assistance technique et certificat de garantie
électronique www.vevor.com/support

VEVOR[®]

TOUGH TOOLS, HALF PRICE

Technische ondersteuning en e-garantiecertificaat <https://www.vevor.com/support>

VERSCHOONMAAKTAFELS

GEBRUIKERSHANDLEIDING

Wij streven er voortdurend naar om u gereedschappen tegen concurrerende prijzen te leveren.

"Save Half", "Half Price" of andere soortgelijke uitdrukkingen die wij gebruiken, geven alleen een schatting van de besparingen die u kunt behalen door bepaalde gereedschappen bij ons te kopen in vergelijking met de grote topmerken en betekent niet noodzakelijkerwijs dat alle categorieën gereedschappen die wij aanbieden, worden gedekt. Wij

herinneren u eraan om zorgvuldig te controleren of u daadwerkelijk de helft bespaart in vergelijking met de grote topmerken wanneer u een bestelling bij ons plaatst.

VEVOR[®]

TOUGH TOOLS, HALF PRICE

Verschoontafels

MODELNUMMER: B2-2

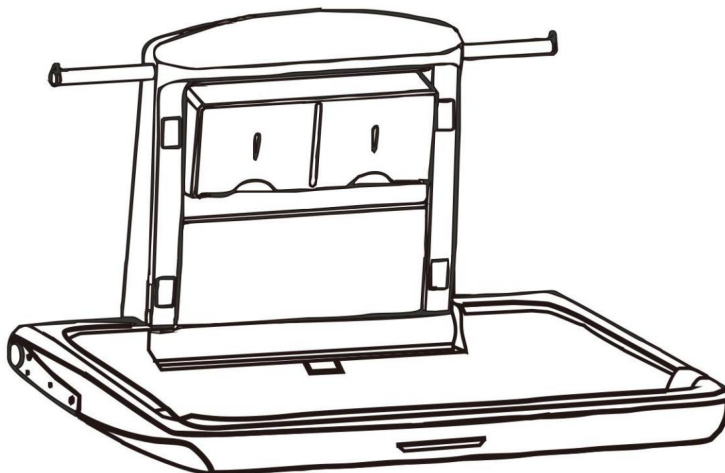

HULP NODIG? NEEM CONTACT MET ONS OP!

Heeft u vragen over het product? Heeft u technische ondersteuning nodig? Neem dan gerust contact met ons op:

Technische ondersteuning en e-garantiecertificaat

www.vevor.com/support

Dit is de originele instructie, lees alle handleidingen zorgvuldig door voordat u het product gebruikt. VEVOR behoudt zich een duidelijke interpretatie van onze gebruikershandleiding voor. Het uiterlijk van het product is afhankelijk van het product dat u hebt ontvangen. Vergeef ons dat we u niet opnieuw zullen informeren als er technologie- of software-updates voor ons product zijn.



WAARSCHUWING:

Lees deze handleiding zorgvuldig door voordat u het product gebruikt. Als u dit niet doet, kan dit leiden tot ernstig letsel. BEWAAR DEZE HANDLEIDING



1. Blijf niet uit de buurt van de baby, laat het kind nooit zonder toezicht achter. 2. Zorg goed voor de baby en voorkom ernstig letsel door vallen of uitglijden. 3. Gebruik altijd een veiligheidsgordel bij gebruik.
4. Het is verboden dat kinderen aan het toestel gaan hangen om te voorkomen dat ze vallen.
5. Alleen ontworpen voor baby's tot 3 jaar oud en met een gewicht van minder dan 20 kg.
6. Ontworpen voor babyverzorging, strikt verboden om te gebruiken als babybedje

MONTAGEVOORZORGSMATREGELEN

1. Monteer alleen volgens deze instructies. Onjuiste montage kan gevaren creëren.
2. Draag een door ANSI goedgekeurde veiligheidsbril en stevige werkhandschoenen tijdens de montage.
3. Zorg ervoor dat de verzamelplaats schoon en goed verlicht is.
4. Houd omstanders uit de buurt tijdens de montage.
5. Ga niet in de weer als u moe bent of onder invloed van alcohol, drugs of medicatie.
6. De producteigenschappen gelden voor correct en volledig gemonteerde producten. alleen producten.
7. Monteer de aankleedtafels op een vlak, egaal, hard en glad oppervlak dat de aankleedtafels veilig kan dragen.
8. Voor aanvullende informatie over de onderdelen die in de volgende lijst staan vermeld, pagina's, raadpleeg dan het montageschema van deze handleiding. Pak alle onderdelen uit en scheid ze in een schone werkruimte.

GEBRUIK VOORZORGSMAATREGELEN

OM ERNSTIG LETSEL EN DE DOOD DOOR KANTELEN TE VOORKOMEN:

1. Dit product is geen speelgoed. Laat kinderen niet met of in de buurt van dit product spelen.
item.
2. Overschrijd de gewichtscapaciteit niet. Maak de verschoontafels leeg voordat u ze gebruikt.
bewegend.
3. Gebruik het alleen op een vlak, egaal, hard en glad oppervlak dat veilig kan worden gebruikt.
met ondersteuning voor een volledig uitgeruste verschoontafel.
4. Gebruik het product alleen zoals bedoeld.
5. Inspecteer voor elk gebruik. Niet gebruiken als onderdelen los of beschadigd zijn.

TECHNISCHE SPECIFICATIES

Model	B2-2
Hoofdmateriaal	HDPE
Productafmetingen (L*B*H)	860*565*500mm
Verpakkingsgrootte (L*B*H)	880*590*130mm
Nettogewicht (kg)	10
Brutogewicht (kg)	12

INHOUD VAN HET PAKKET

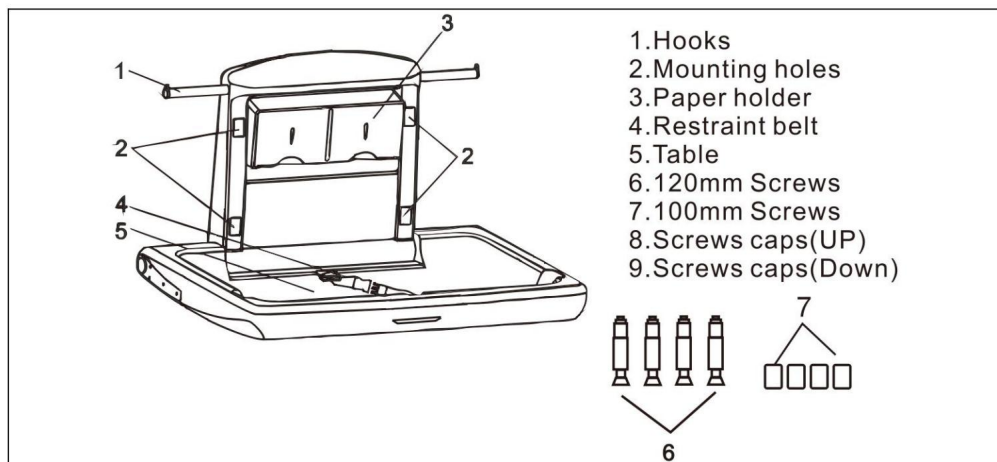

MONTAGESTAPPEN

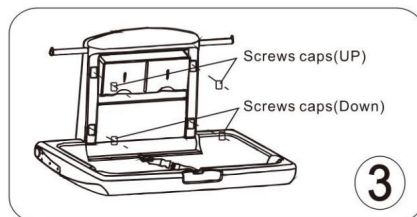
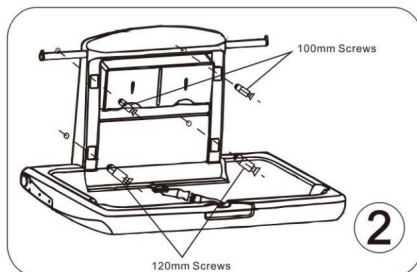
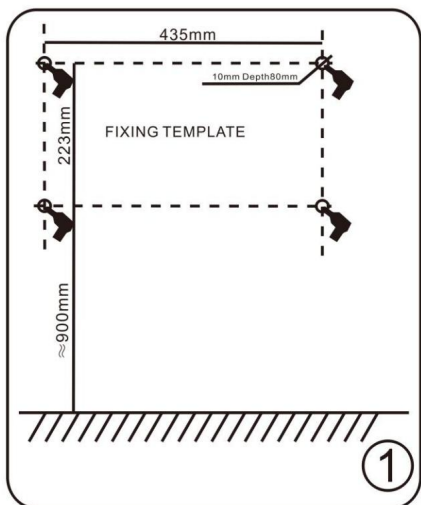

Gebruikswijze

STAP 1

Vouw het apparaat uit zoals rechts afgebeeld

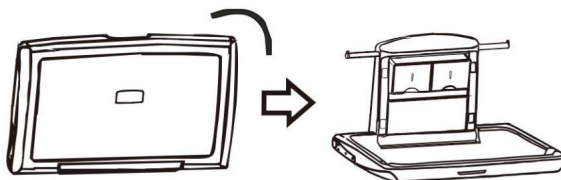

STAP 2

Neem een voering uit de papierhouder en leg deze op de tafel

STAP 3

Leg het kind in het midden van de aankleedtafel en klik de uiteinden van de veiligheidsgordel aan elkaar vast.

STAP 4

Gooi de voering in de prullenbak en vouw de tafel op

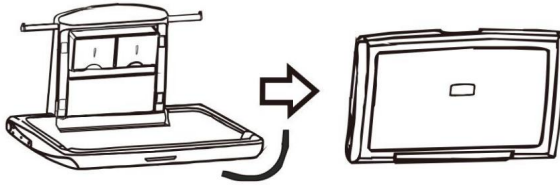

VOLTOOIING

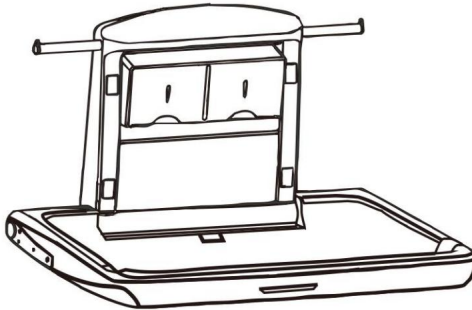

Adres: Shuangchenglu 803nong11hao1602A-1609shi, baoshanqu, shanghai 200000 CN.

Geïmporteerd naar AUS: SIHAO PTY LTD, 1 ROKEVA STREETEASTWOOD NSW 2122 Australië

Geïmporteerd naar de VS: Sanven Technology Ltd., Suite 250, 9166 Anaheim Place, Rancho Cucamonga, CA 91730



E-CrossStu GmbH.

Mainzer Landstr.69, 60329

Frankfurt am Main.



YH CONSULTING LIMITED.

C/O YH Consulting Limited Kantoor 147, Centurion House,

Londen Road, Staines-upon-Thames, Surrey, TW18 4AX

VEVOR[®]

TOUGH TOOLS, HALF PRICE

Technische ondersteuning en e-garantiecertificaat
www.vevor.com/support

VEVOR[®]

TOUGH TOOLS, HALF PRICE

Teknisk support och e-garanticertifikat <https://www.vevor.com/support>

SKATBORD

ANVÄNDARMANUAL

Vi fortsätter att vara engagerade i att ge dig verktyg till konkurrenskraftiga priser.

"Spara hälften", "halva priset" eller andra liknande uttryck som används av oss representerar bara en uppskattning av besparingar du kan dra nytta av att köpa vissa verktyg hos oss jämfört med de stora toppmärkena och betyder inte nödvändigtvis att täcka alla kategorier av verktyg som erbjuds av oss. Du påminns vänligen om att noggrant kontrollera när du gör en beställning hos oss om du faktiskt sparar hälften i jämförelse med de främsta stora varumärkena.

VEVOR®

TOUGH TOOLS, HALF PRICE

Skötbord

MODELLNR: B2-2

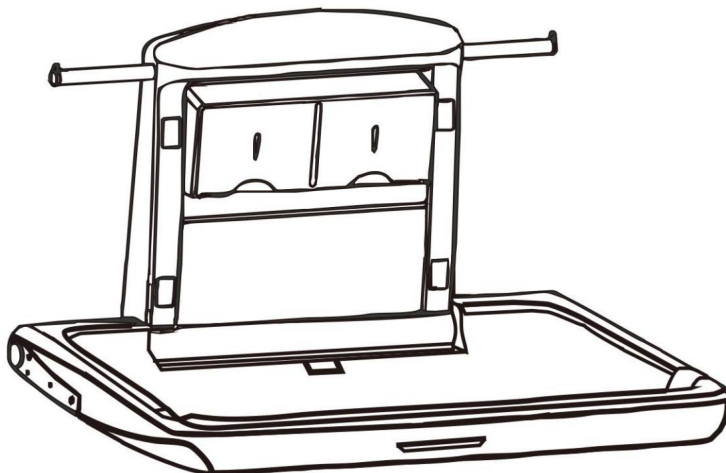

BEHÖVER HJÄLP? KONTAKTA OSS!

Har du produktfrågor? Behöver du teknisk support? Kontakta oss gärna:

Teknisk support och e-garanticertifikat
www.vevor.com/support

Detta är den ursprungliga instruktionen, läs alla instruktioner noggrant innan du använder den. VEVOR reserverar sig för en tydlig tolkning av vår användarmanual. Utseendet på produkten är beroende av den produkt du fått. Ursäkta oss att vi inte kommer att informera dig igen om det finns någon teknik eller mjukvaruuppdateringar på vår produkt.

 **VARNING:**

Läs denna bruksanvisning noggrant innan du använder produkten. Underlåtenhet att göra det kan leda till allvarliga skador. SPARA DENNA MANUAL



1. Håll dig inte borta från barnet, lämna aldrig barnet utan tillsyn 2. Ta hand om barnet och undvik allvarliga skador genom att falla eller glida ut 3. Använd alltid ett säkerhetsbälte när du använder det.
4. Barn får inte hänga på enheten vid fall.
5. Designad endast för spädbarn, ålder upp till 3 år och som väger mindre än 20 kg.
6. Designad för babyvård, strängt förbjuden att användas som spädbarnssäng

FÖRSIKTIGHETSÅTGÄRDER FÖR MONTERING

1. Montera endast enligt dessa instruktioner. Felaktig montering kan skapa faror.
2. Bär ANSI-godkända skyddsglasögon och kraftiga arbetshandskar under monteringen.
3. Håll monteringsområdet rent och väl upplyst.
4. Håll åskådare borta från området under monteringen.
5. Sätt inte ihop när du är trött eller påverkad av alkohol, droger eller medicin.
6. Produktens egenskaper gäller för korrekt och fullständigt monterade endast produkter.
7. Montera på en plan, jämn, hård och slät yta som säkert kan stödja skötborden.
8. För ytterligare information om delarna som anges nedan sidorna, se monteringsdiagrammet i denna manual. Packa upp och separera alla delar på ett rent arbetsområde.

ANVÄND FÖRSIKTIGHETSÅTGÄRDER

FÖR ATT FÖRHINDRA ALLVARLIGA SKADA OCH DÖDSFALL VID VÄLLNING:

1. Denna produkt är inte en leksak. Låt inte barn leka med eller i närheten av detta punkt.
2. Överskrid inte viktkapaciteten. Töm skötbord innan rörlig.
3. Använd endast på en plan, jämn, hård och slät yta som är säker stöder ett fullt laddat skötbord.
4. Använd endast på avsett sätt.
5. Inspektera före varje användning. Använd inte om delar är lösa eller skadade.

TEKNISKA SPECIFIKATIONER

Modell	B2-2
Huvudmaterial	HDPE
Produktmått (L*B*H)	860*565*500 mm
Förpackningsstorlek (L*B*H)	880*590*130 mm
Nettovikt (kg)	10
Bruttovikt (kg)	12

PAKETETS INNEHÅLL

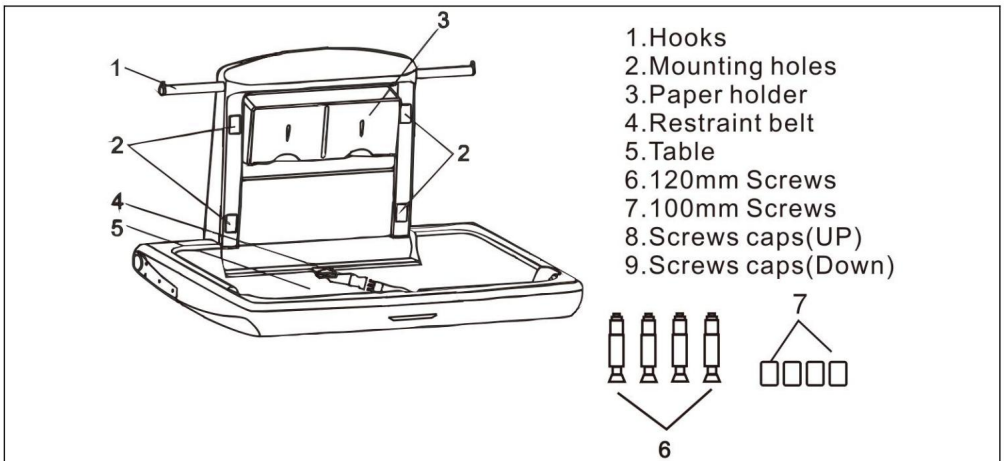

MONTERINGSSEG

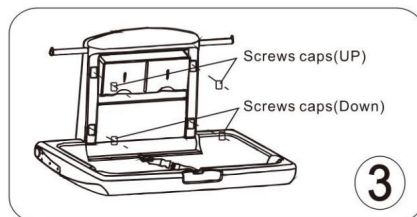
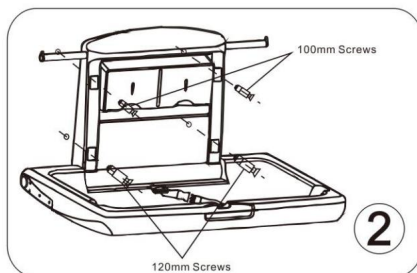
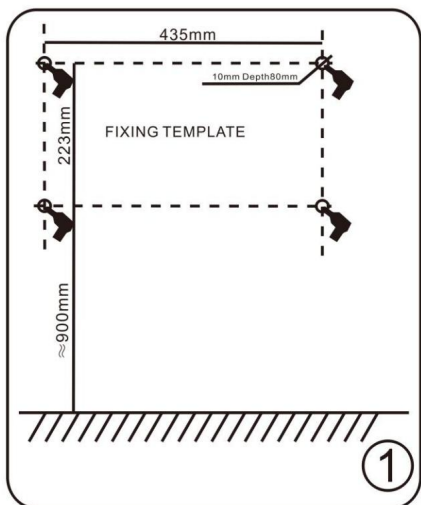

Användningsmetod

STEG 1

Fäll ut enheten enligt bilden till höger

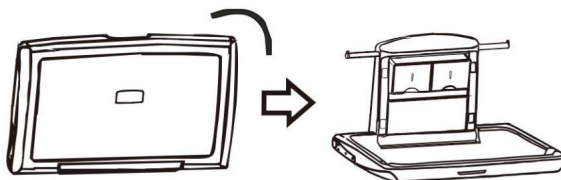

STEG 2

Ta en liner från pappershållaren och lägg den på bordet

STEG 3

Lägg barnet i mitten av skötbordet och klämma ihop ändarna på bältet.

STEG 4

Kasta fodret i soptunnan och vik bordet

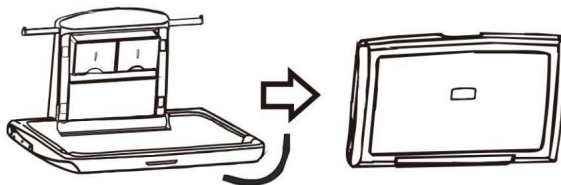

KOMPLETTERING

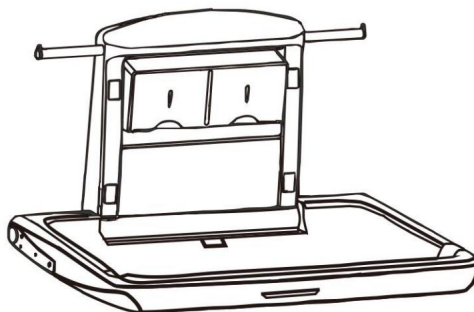

Address: Shuangchenglu 803nong11hao1602A-1609shi, baoshanqu, shanghai 200000 CN.

Importerad till AUS: SIHAO PTY LTD, 1 ROKEVA STREETEASTWOOD NSW 2122 Australien

Importerad till USA: Sanven Technology Ltd., Suite 250, 9166 Anaheim Place, Rancho Cucamonga, CA 91730



E-CrossStu GmbH.

Mainzer Landstr.69, 60329

Frankfurt am Main.



YH CONSULTING LIMITED.

C/O YH Consulting Limited Office 147, Centurion House,

London Road, Staines-upon-Thames, Surrey, TW18 4AX

VEVOR[®]

TOUGH TOOLS, HALF PRICE

Teknisk support och e-garanticertifikat
www.vevor.com/support

VEVOR[®]

TOUGH TOOLS, HALF PRICE

Soporte técnico y certificado de garantía electrónica <https://www.vevor.com/support>

CAMBIADORES

MANUAL DEL USUARIO

Seguimos comprometidos a brindarle herramientas a precios competitivos.

"Ahorre la mitad", "mitad de precio" o cualquier otra expresión similar que utilicemos solo representa una estimación del ahorro que podría obtener al comprar ciertas herramientas con nosotros en comparación con las principales marcas y no necesariamente significa que cubra todas las categorías de herramientas que ofrecemos. Le recordamos que, al realizar un pedido con nosotros, verifique cuidadosamente si realmente está ahorrando la mitad en comparación con las principales marcas.

VEVOR[®]

TOUGH TOOLS, HALF PRICE

Mesas para cambiar pañales

NÚMERO DE MODELO: B2-2

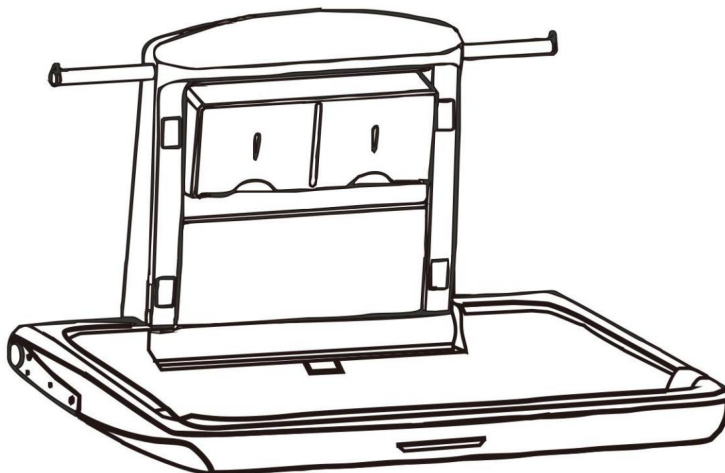

¿NECESITA AYUDA? ¡CONTÁCTENOS!

¿Tiene preguntas sobre el producto? ¿Necesita asistencia técnica? No dude en ponerse en contacto con nosotros:

Soporte técnico y certificado de garantía electrónica www.vevor.com/

support

Estas son las instrucciones originales, lea atentamente todas las instrucciones del manual antes de utilizar el producto. VEVOR se reserva una interpretación clara de nuestro manual de usuario. La apariencia del producto estará sujeta al producto que recibió. Perdónenos por no informarle nuevamente si hay actualizaciones de tecnología o software en nuestro producto.

 ADVERTENCIA:

Lea atentamente este manual antes de utilizar el producto. De lo contrario, podría sufrir lesiones graves.

GUARDE ESTE MANUAL



1. No se aleje del bebé, nunca lo deje sin supervisión. 2. Cuide al bebé y evite lesiones graves por caídas o resbalones. 3. Utilice siempre un cinturón de sujeción al utilizarlo.
4. Los niños tienen prohibido colgarse de la unidad en caso de caída.
5. Diseñado únicamente para bebés de hasta 3 años de edad y con un peso inferior a 20 kilos.
6. Diseñado para el cuidado del bebé, está estrictamente prohibido su uso como cama infantil.

PRECAUCIONES DE MONTAJE

1. Realice el montaje únicamente de acuerdo con estas instrucciones. Un montaje incorrecto puede crear peligros
2. Use gafas de seguridad aprobadas por ANSI y guantes de trabajo resistentes.
Durante el montaje.
3. Mantenga el área de reunión limpia y bien iluminada.
4. Mantenga a los transeúntes fuera del área durante el montaje.
5. No se reúna cuando esté cansado o bajo la influencia del alcohol, drogas o medicamento.
6. Las capacidades del producto se aplican a productos ensamblados de manera correcta y completa.
Sólo productos.
7. Monte sobre una superficie plana, nivelada, dura y lisa capaz de soportar de forma segura los cambiadores.
8. Para obtener información adicional sobre las piezas enumeradas a continuación, páginas, consulte el diagrama de ensamblaje de este manual. Desembale y separe todas las piezas en un área de trabajo limpia.

PRECAUCIONES DE USO

PARA EVITAR LESIONES GRAVES Y LA MUERTE POR VUELCO:

1. Este producto no es un juguete. No permita que los niños jueguen con él o cerca de él artículo.
2. No exceda las capacidades de peso. Vacíe los cambiadores antes de emocionante.
3. Utilícelo únicamente sobre una superficie plana, nivelada, dura y lisa capaz de soportar cargas de forma segura. Soporte para cambiadores completamente cargados.
4. Utilícelo únicamente según lo previsto.
5. Inspeccione el producto antes de cada uso. No lo utilice si hay piezas sueltas o dañadas.

ESPECIFICACIONES TÉCNICAS

Modelo	B2-2
Material principal	HDPE
Dimensiones del producto (L*An*Al)	860*565*500 milímetros
Tamaño del embalaje (L*An*Al)	880*590*130 milímetros
Peso neto (kg)	10
Peso bruto (kg)	12

CONTENIDO DEL PAQUETE

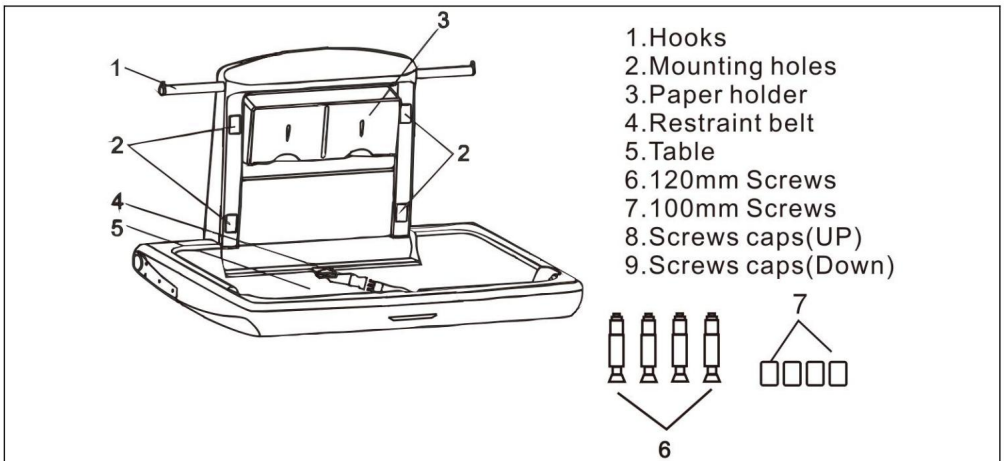

PASOS DE MONTAJE

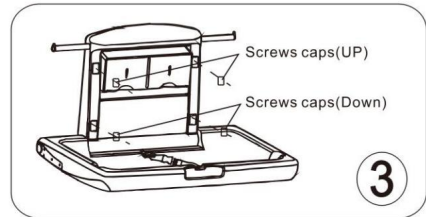
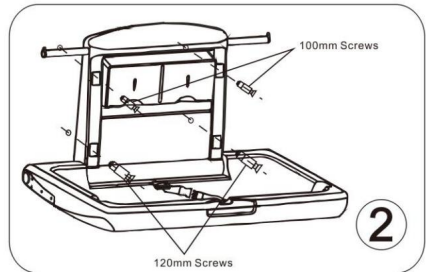
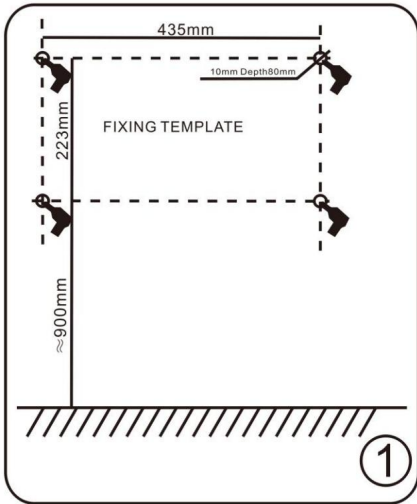

Modo de uso

PASO 1

Despliegue la unidad como se muestra a la derecha.

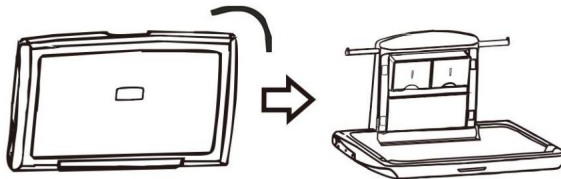

PASO 2

Tome un soporte de papel y colóquelo sobre la mesa.

PASO 3

Coloque al niño en el centro del cambiador y sujete los extremos del cinturón de sujeción.

PASO 4

Tiré el forro a la basura y doblé la mesa.

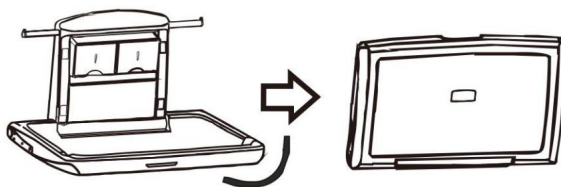

TERMINACIÓN

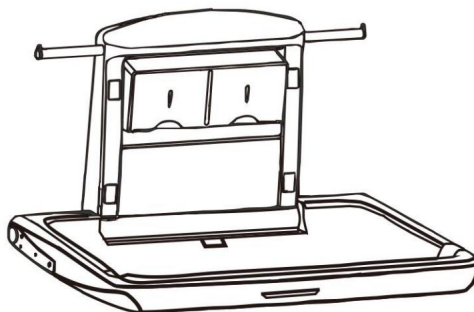

Dirección: Shuangchenglu 803nong11hao1602A-1609shi, baoshanqu, shanghai 200000 CN.
Importado a AUS: SIHAO PTY LTD, 1 ROKEVA STREETEASTWOOD NSW 2122 Australia
Importado a EE. UU.: Sanven Technology Ltd., Suite 250, 9166 Anaheim Place, Rancho Cucamonga, CA 91730

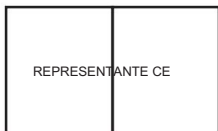

Empresa E-CrossStu GmbH.

Mainzer Landstr.69, 60329
Fráncfort del Meno.

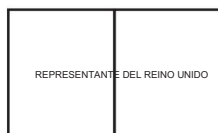

YH CONSULTING LIMITADA.

C/O YH Consulting Limited Oficina 147, Centurion House,
Carretera de Londres, Staines-upon-Thames, Surrey, TW18 4AX

VEVOR®

TOUGH TOOLS, HALF PRICE

Soporte técnico y certificado de garantía
electrónica www.vevor.com/support

VEVOR[®]

TOUGH TOOLS, HALF PRICE

Supporto tecnico e certificato di garanzia elettronica <https://www.vevor.com/support>

FASCIATOI

MANUALE D'USO

Continuiamo a impegnarci per fornirvi strumenti a prezzi competitivi.

"Risparmia la metà", "Metà prezzo" o qualsiasi altra espressione simile da noi utilizzata rappresenta solo una stima del risparmio che potresti ottenere acquistando determinati utensili con noi rispetto ai principali marchi principali e non significa necessariamente coprire tutte le categorie di utensili da noi offerti. Ti ricordiamo gentilmente di verificare attentamente quando effettui un ordine con noi se stai effettivamente risparmiando la metà rispetto ai principali marchi principali.

VEVOR[®]

TOUGH TOOLS, HALF PRICE

Tavoli fasciatoio

MODELLO NUMERO: B2-2

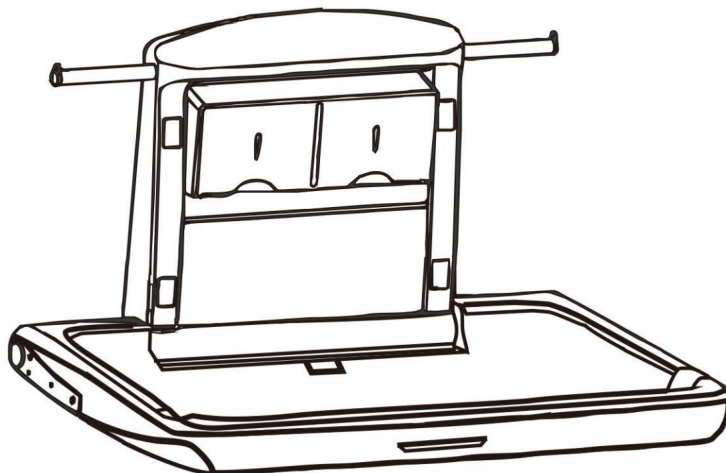

HAI BISOGNO DI AIUTO? CONTATTACI!

Hai domande sui prodotti? Hai bisogno di supporto tecnico? Non esitare a contattarci:

Supporto tecnico e certificato di garanzia elettronica [www.vevor.com/](http://www.vevor.com/support)

support

Questa è l'istruzione originale, si prega di leggere attentamente tutte le istruzioni del manuale prima di utilizzare. VEVOR si riserva una chiara interpretazione del nostro manuale utente. L'aspetto del prodotto sarà soggetto al prodotto ricevuto. Vi preghiamo di perdonarci se non vi informeremo di nuovo se ci sono aggiornamenti tecnologici o software sul nostro prodotto.

 **AVVERTIMENTO:**

Si prega di leggere attentamente questo manuale prima di utilizzare il prodotto. La mancata osservanza di questa precauzione potrebbe causare gravi lesioni. CONSERVARE QUESTO MANUALE



1. Non stare lontano dal bambino, non lasciarlo mai incustodito. 2. Prenditi cura del bambino ed evita che cada o scivoli fuori e ferisca gravemente. 3. Usa sempre una cintura di sicurezza durante l'uso.
4. È vietato ai bambini di appendersi all'unità in caso di caduta.
5. Progettato solo per neonati, di età fino a 3 anni e di peso inferiore a 20 kg.
6. Progettato per la cura dei bambini, è severamente vietato l'uso come lettino per neonati

PRECAUZIONI DI MONTAGGIO

1. Montare solo secondo queste istruzioni. Un montaggio improprio può creare pericoli.
2. Indossare occhiali di sicurezza approvati ANSI e guanti da lavoro resistenti durante l'assemblaggio.
3. Mantenere l'area di assemblaggio pulita e ben illuminata.
4. Tenere gli astanti fuori dall'area durante l'assemblea.
5. Non riunirsi quando si è stanchi o sotto l'effetto di alcol, droghe o farmaco.
6. Le capacità del prodotto si applicano a prodotti correttamente e completamente assemblati solo prodotti.
7. Montare su una superficie piana, livellata, dura e liscia, in grado di sostenere in modo sicuro i fasciati.
8. Per ulteriori informazioni sulle parti elencate di seguito pagine, fare riferimento allo schema di montaggio di questo manuale. Disimballare e separare tutte le parti in un'area di lavoro pulita.

PRECAUZIONI D'USO

PER PREVENIRE LESIONI GRAVI E MORTALI DOVUTE AL RIBALTAMENTO:

1. Questo prodotto non è un giocattolo. Non permettere ai bambini di giocare con o vicino a questo articolo.
2. Non superare la capacità di peso. Si prega di svuotare i fasciatoi prima in movimento.
3. Utilizzare solo su una superficie piana, livellata, dura e liscia in grado di resistere in modo sicuro per supportare un fasciatoio completamente accessorizzato.
4. Utilizzare solo come previsto.
5. Ispezionare prima di ogni utilizzo. Non utilizzare se le parti sono allentate o danneggiate.

SPECIFICHE TECNICHE

Modello	B2-2
Materiale principale	PEAD
Dimensioni del prodotto (L*W*H)	860*565*500 millimetri
Dimensioni dell'imballaggio (L*W*H)	880*590*130 millimetri
Peso netto (kg)	10
Peso lordo (kg)	12

CONTENUTO DELLA CONFEZIONE

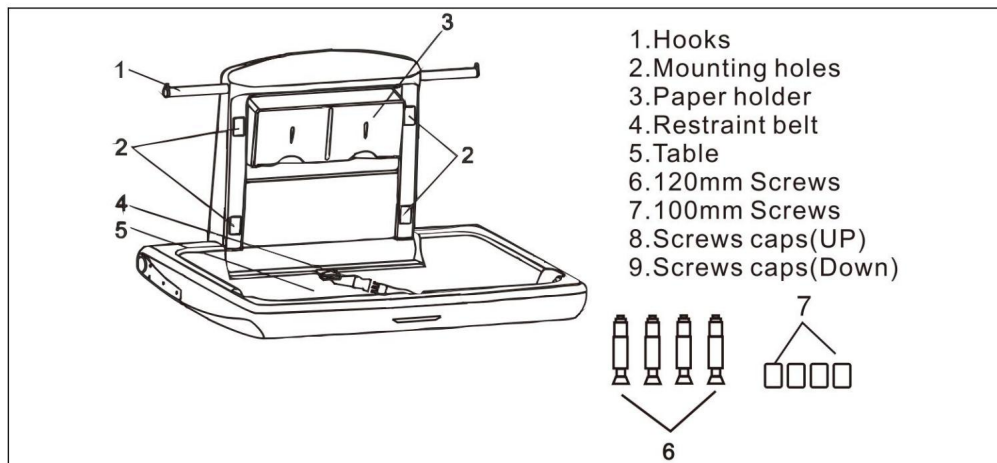

FASI DI MONTAGGIO

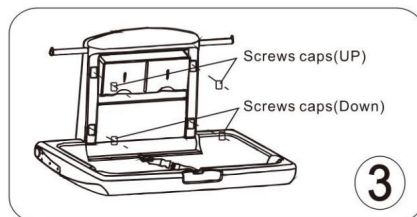
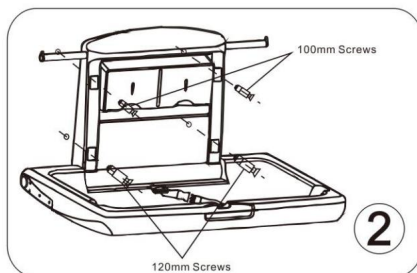
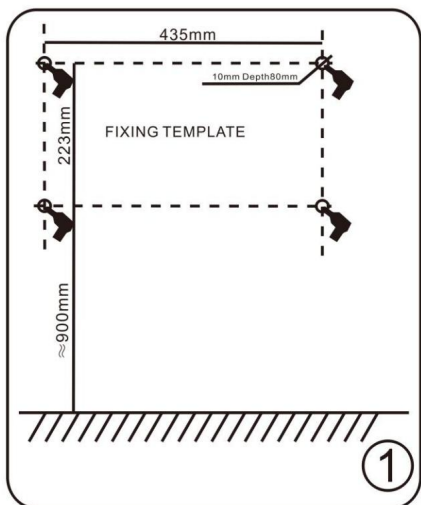

Metodo di utilizzo

PASSO 1

Aprire l'unità come mostrato a destra

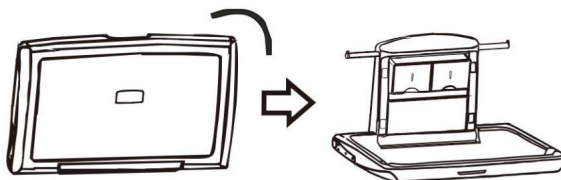

PASSO 2

Prendi un foglio dal porta carta e appoggialo sul tavolo

FASE 3

Adagiare il bambino al centro del fasciatoio e agganciare insieme le estremità della cintura di sicurezza.

PASSO4

Ho buttato il rivestimento nel cestino e ho piegato il tavolo

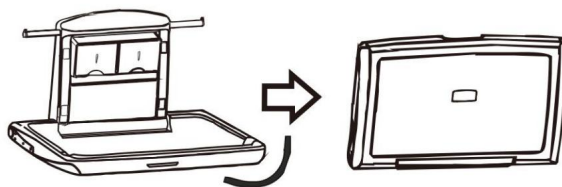

COMPLETAMENTO

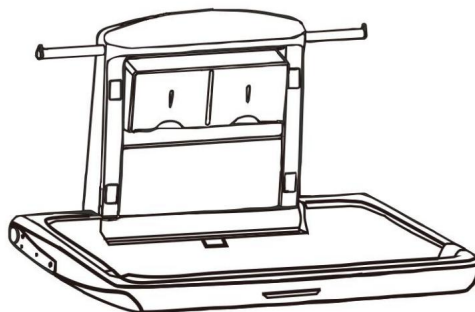

Indirizzo: Shuangchenglu 803nong11hao1602A-1609shi, baoshanqu, shanghai 200000 CN.
Importato in AUS: SIHAO PTY LTD, 1 ROKEVA STREETEASTWOOD NSW 2122 Australia
Importato negli USA: Sanven Technology Ltd., Suite 250, 9166 Anaheim Place, Rancho Cucamonga, CA 91730

Rappresentante della CE	
-------------------------	--

Azienda: E-CrossStu GmbH.

Mainzer Landstr.69, 60329
Francoforte sul Meno.

RAPPRESENTANZA DEL REGNO UNITO	
--------------------------------	--

CONSULENZA YH LIMITATA.

C/O YH Consulting Limited Ufficio 147, Centurion House,
Via Roma, 101, 00186 Roma, Italia

VEVOR®

TOUGH TOOLS, HALF PRICE

Supporto tecnico e certificato di garanzia
elettronica www.vevor.com/support