

VEVOR[®]

TOUGH TOOLS, HALF PRICE

Technical Support and E-Warranty Certificate www.vevor.com/support

WELDING TABLE

Model:800lb-1

We continue to be committed to provide you tools with competitive price.

"Save Half", "Half Price" or any other similar expressions used by us only represents an estimate of savings you might benefit from buying certain tools with us compared to the major top brands and does not necessarily mean to cover all categories of tools offered by us. You are kindly reminded to verify carefully when you are placing an order with us if you are actually saving half in comparison with the top major brands.

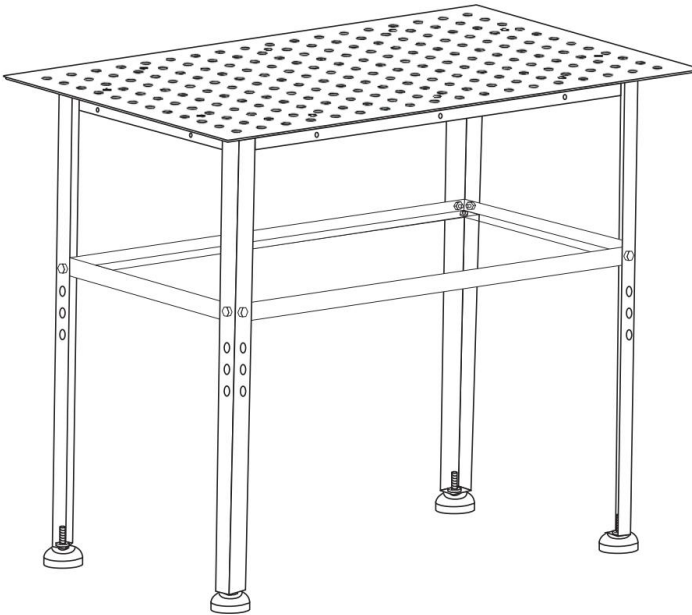

NEED HELP? CONTACT US!

Have product questions? Need technical support? Please feel free to contact us:

Technical Support and E-Warranty Certificate
www.vevor.com/support

This is the original instruction, please read all manual instructions carefully before operating. VEVOR reserves a clear interpretation of our user manual. The appearance of the product shall be subject to the product you received. Please forgive us that we won't inform you again if there are any technology or software updates on our product.

SAFETY INSTRUCTIONS

WARNING:

Read this material before using this product. Failure to do so can result in serious injury.

Assembly precautions

1. Assemble only according to these instructions. Improper assembly can create hazards.
2. Wear safety goggles and heavy-duty work gloves during assembly.
3. Keep the assembly area clean and well-lit.
4. Keep bystanders out of the area during assembly.
5. Do not assemble when tired or when under the influence of alcohol, drugs or medication.
6. The product capabilities apply to properly and completely assembled products only.
7. For additional information regarding the parts listed in the following pages, please refer to the Assembly Diagram of this manual. Unwrap and separate all parts in a clean work area.

Use precautions

1. Use with products heavier than the rated weights indicated may result in instability causing possible injury.
2. Mounts must be attached as specified in assembly instructions. Improper installation may result in damage or serious personal injury.
3. Make sure that the supporting surface will safely support the combined weight of the equipment and all attached hardware and components.
4. Use the mounting screws provided and **DO NOT OVER TIGHTEN** mounting screws.
5. This product is not a toy. Do not allow children to play with or approach this item.
6. Use as intended only. Do not sit or stand on table.
7. Inspect before every use. Do not use if parts are loose or damaged.
8. Use only on flat, level, hard surface.
9. Do not exceed listed weight capacity. Tighten all knobs securely before applying load.
10. Be aware of dynamic loading! Sudden load movement may briefly create excess load causing product failure.

ASSEMBLY INSTRUCTIONS



For additional information regarding the parts listed in the following pages, refer to the Assembly.



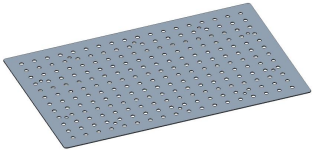
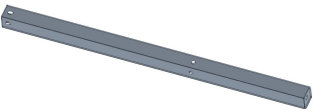
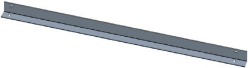
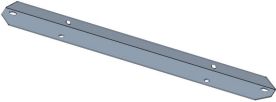

Diagram of this manual. Unwrap and separate all parts on a clear work area.

PRODUCT PARAMETERS

Model	800lb-1
Maximum load-bearing	800lb
Product Size (mm)	914.4*609.4*784.8

PACKING LIST

Item	Part Name	QTY	Picture
1	Countertop	1 PCS	
2	Table leg	4 PCS	
3	Plate 1	2 PCS	
4	Plate 2	2 PCS	
5	Plate 3	2 PCS	
6	foot pad	4PCS	

7	Plate 3	2PCS	
8	A. M20 Nut	8PCS	
9	B. M8x10 Grub screw	10PCS	
10	C. M8 Nut	30PCS	
11	D. M8x20 Screw	20PCS	

ASSEMBLY STEP

This is the original instruction, please read all manual instructions carefully before operating. VEVOR reserves clear interpretation of our user manual. The appearance of the product shall be subject to the product you received. Please forgive us that we won't inform you again if there is any| technology or software updates on our product.

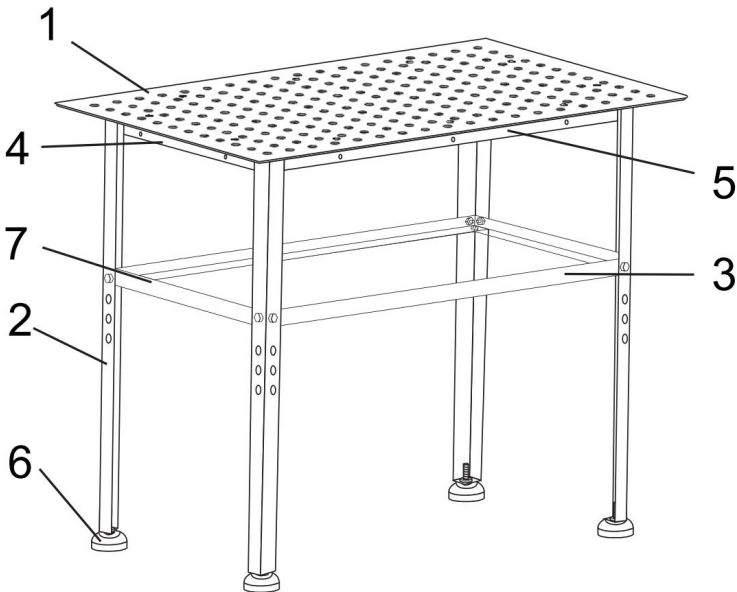

1. Install the countertop as shown in the figure.

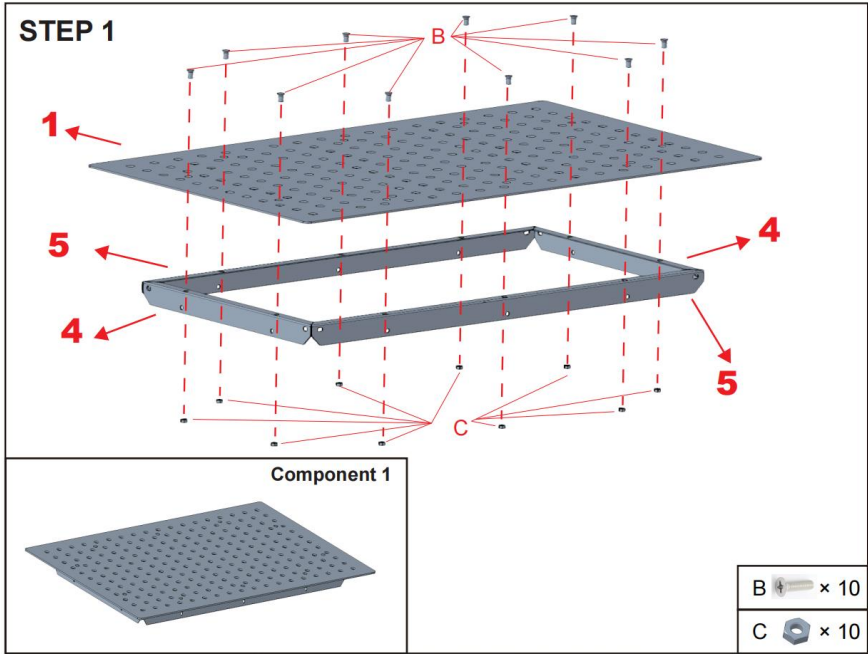

2. Install four support feet as shown in the figure.

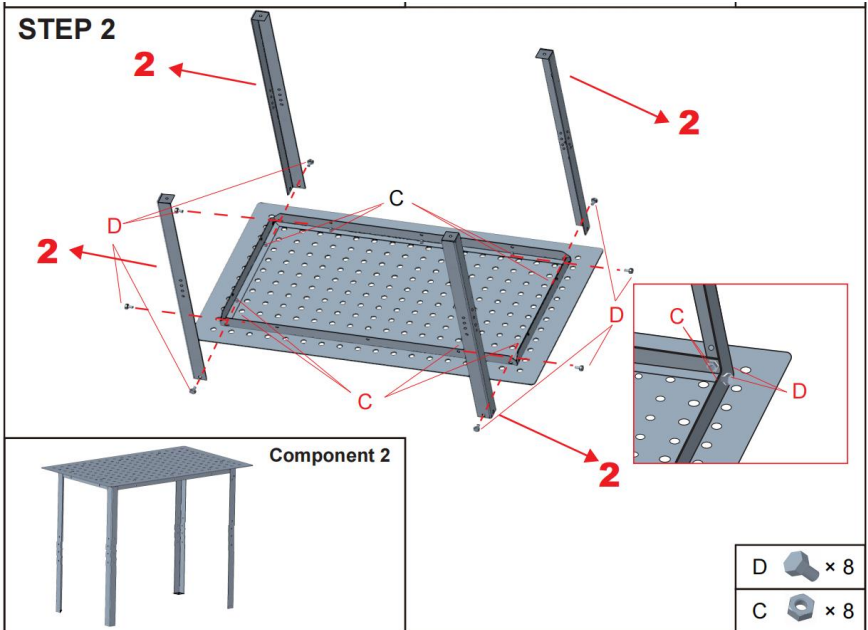

3. Install the reinforced plate as shown in the figure.

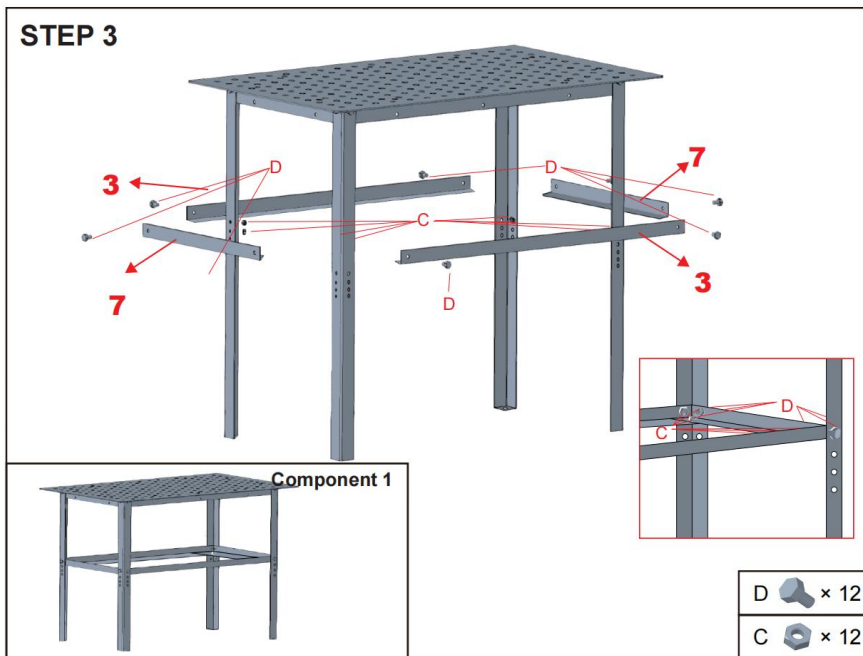

4. Install the foot pad as shown in the figure.

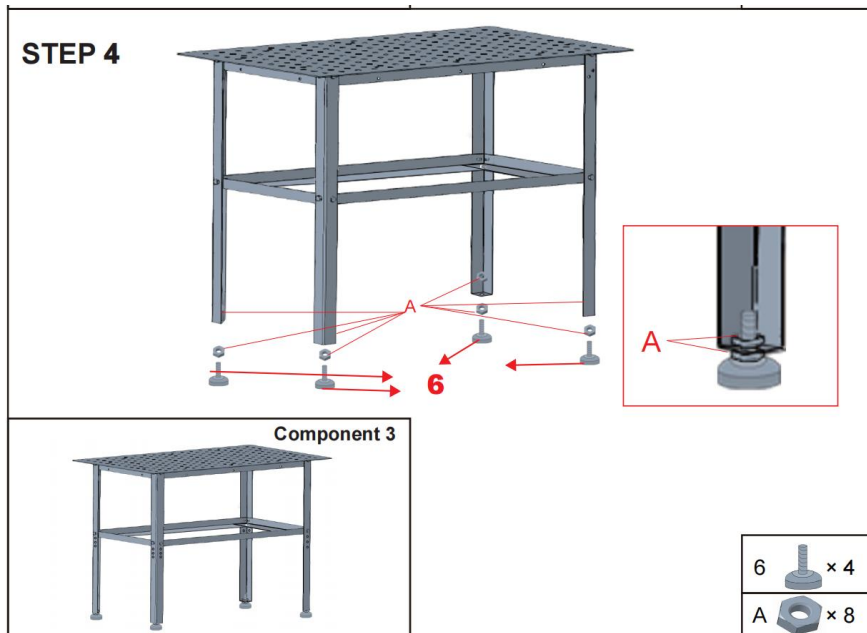

Manufacturer: Shanghaimuxinmuyeyouxiangongsi

Address: Shuangchenglu 803nong11hao1602A-1609shi, baoshanqu, shanghai 200000 CN.

Imported to AUS: SIHAO PTY LTD, 1 ROKEVA STREETEASTWOOD NSW 2122 Australia

Imported to USA: Sanven Technology Ltd., Suite 250, 9166 Anaheim Place, Rancho Cucamonga, CA 91730



E-CrossStu GmbH
Mainzer Landstr.69,
60329 Frankfurt am Main.



YH CONSULTING LIMITED.
C/O YH Consulting Limited Office 147, Centurion House,
London Road, Staines-upon-Thames, Surrey, TW18 4AX

VEVOR[®]

TOUGH TOOLS, HALF PRICE

Technical Support and E-Warranty Certificate
www.vevor.com/support

VEVOR®

TOUGH TOOLS, HALF PRICE

Assistance technique et certificat de garantie électronique www.vevor.com/support

TABLE DE SOUDAGE

Modèle : 800 lb-1

Nous continuons à nous engager à vous fournir des outils à des prix compétitifs.

« Économisez la moitié », « Moitié prix » ou toute autre expression similaire utilisée par nous ne représente qu'une estimation des économies que vous pourriez réaliser en achetant certains outils chez nous par rapport aux grandes marques et ne signifie pas nécessairement couvrir toutes les catégories d'outils que nous proposons. Nous vous rappelons de bien vouloir vérifier attentivement lorsque vous passez une commande chez nous si vous économisez en fait la moitié par rapport aux grandes marques.

VEVOR[®]
TOUGH TOOLS, HALF PRICE

TABLE DE SOUDAGE

MANUEL D'UTILISATION DE LA TABLE DE CUISSON

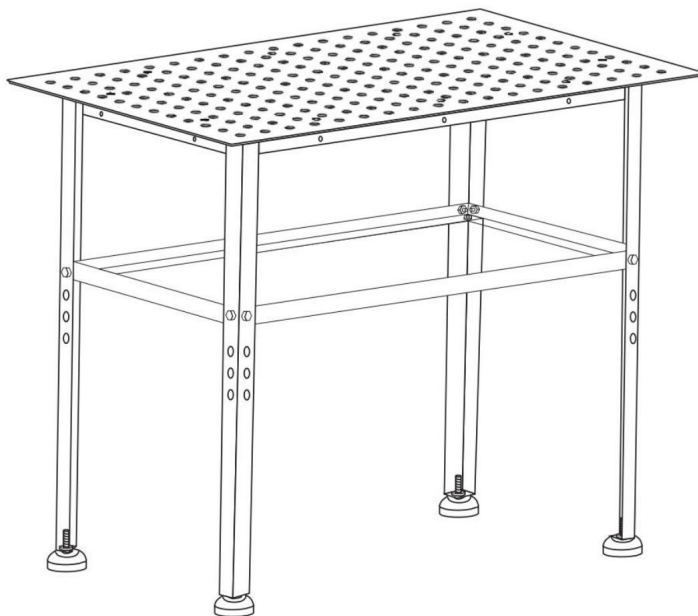

BESOIN D'AIDE? CONTACTEZ-NOUS!

Vous avez des questions sur les produits ? Vous avez besoin d'une assistance technique ?
N'hésitez pas

à nous contacter : Assistance technique et certificat de garantie
électronique www.vevor.com/support

Il s'agit de la notice d'utilisation d'origine. Veuillez lire attentivement toutes les instructions du manuel avant de l'utiliser. VEVOR se réserve le droit d'interpréter clairement notre manuel d'utilisation. L'apparence du produit dépend du produit que vous avez reçu. Veuillez nous excuser, nous ne vous informerons plus si des mises à jour technologiques ou logicielles sont disponibles sur notre produit.

CONSIGNES DE SÉCURITÉ

AVERTISSEMENT:

Lisez ce document avant d'utiliser ce produit. Le non-respect de cette consigne peut entraîner blessure grave.

Précautions de montage

1. Assemblez uniquement selon ces instructions. Un assemblage incorrect peut créer dangers.
2. Portez des lunettes de sécurité et des gants de travail résistants pendant l'assemblage.
3. Gardez la zone de montage propre et bien éclairée.
4. Gardez les spectateurs hors de la zone pendant le montage.
5. Ne vous assemblez pas lorsque vous êtes fatigué ou sous l'influence de l'alcool, de drogues ou médicament.
6. Les capacités du produit s'appliquent aux produits correctement et complètement assemblés seulement.
7. Pour plus d'informations sur les pièces répertoriées dans les pages suivantes, veuillez vous reporter au schéma d'assemblage de ce manuel. Déballez et séparez tous les pièces dans une zone de travail propre.

Précautions d'emploi

1. L'utilisation de produits plus lourds que les poids nominaux indiqués peut entraîner instabilité pouvant entraîner des blessures.
2. Les supports doivent être fixés comme indiqué dans les instructions de montage. l'installation peut entraîner des dommages ou des blessures corporelles graves.
3. Assurez-vous que la surface de support supportera en toute sécurité le poids combiné de l'équipement et de tout le matériel et les composants qui y sont attachés.
4. Utilisez les vis de montage fournies et NE SERREZ PAS TROP le montage. vis.
5. Ce produit n'est pas un jouet. Ne laissez pas les enfants jouer avec ou s'en approcher. article.
6. Utiliser uniquement comme prévu. Ne pas s'asseoir ou se tenir debout sur la table.
7. Inspectez l'appareil avant chaque utilisation. N'utilisez pas l'appareil si certaines pièces sont desserrées ou endommagées.
8. Utiliser uniquement sur une surface plane, horizontale et dure.
9. Ne dépassez pas la capacité de poids indiquée. Serrez fermement tous les boutons avant application d'une charge.
10. Soyez attentif aux charges dynamiques ! Un mouvement de charge soudain peut brièvement créer charge excessive provoquant une défaillance du produit.

INSTRUCTIONS DE MONTAGE





Pour plus d'informations sur les pièces répertoriées dans les pages suivantes, reportez-vous à l'Assemblée.



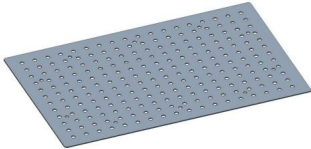

Schéma de ce manuel. Déballez et séparez toutes les pièces sur une zone de travail dégagée.

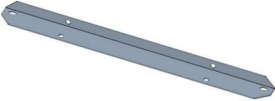
PARAMÈTRES DU PRODUIT

Modèle	800 lb-1
Capacité de charge maximale	800 lb
Taille du produit (mm)	914,4*609,4*784,8

LISTE DE COLISAGE

Article	Nom de la pièce	Qté	Image
1	Comptoir	1 pièce	
2	Pied de table	4 pièces	
3	Planche 1	2 pièces	
4	Planche 2	2 pièces	
5	Planche 3	2 pièces	
6	coussinet plantaire	4 pièces	

7	Planche 3	2 pièces	
8	A. Écrou M20	8 pièces	
9	B. Vis sans tête M8x10	10 pièces	
10	C. Écrou M8	30 pièces	
11	D. Vis M8x20	20 pièces	

ÉTAPE D'ASSEMBLAGE

Il s'agit des instructions d'origine, veuillez lire attentivement toutes les instructions du manuel avant en fonctionnement. VEVOR se réserve une interprétation claire de notre manuel d'utilisation. l'apparence du produit dépend du produit que vous avez reçu. Veuillez pardonner-nous de ne plus vous informer s'il y a une quelconque technologie ou un logiciel mises à jour sur notre produit.

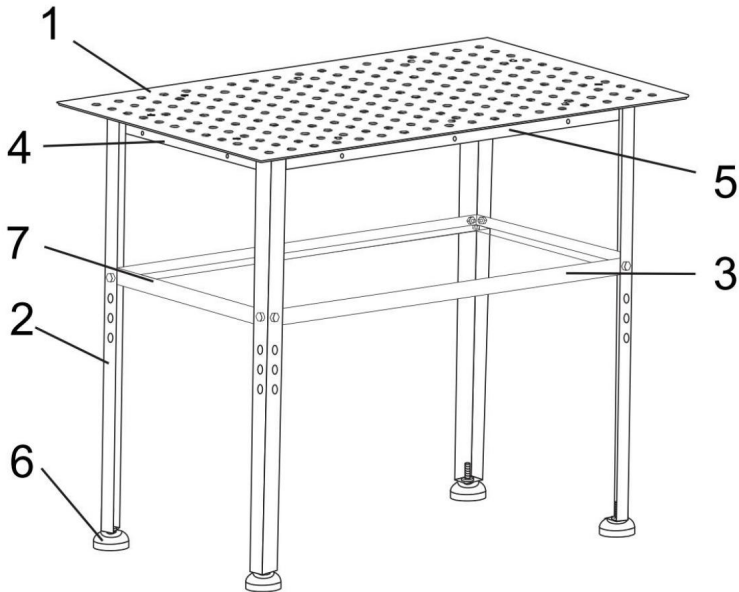

1. Installez le comptoir comme indiqué sur la figure.

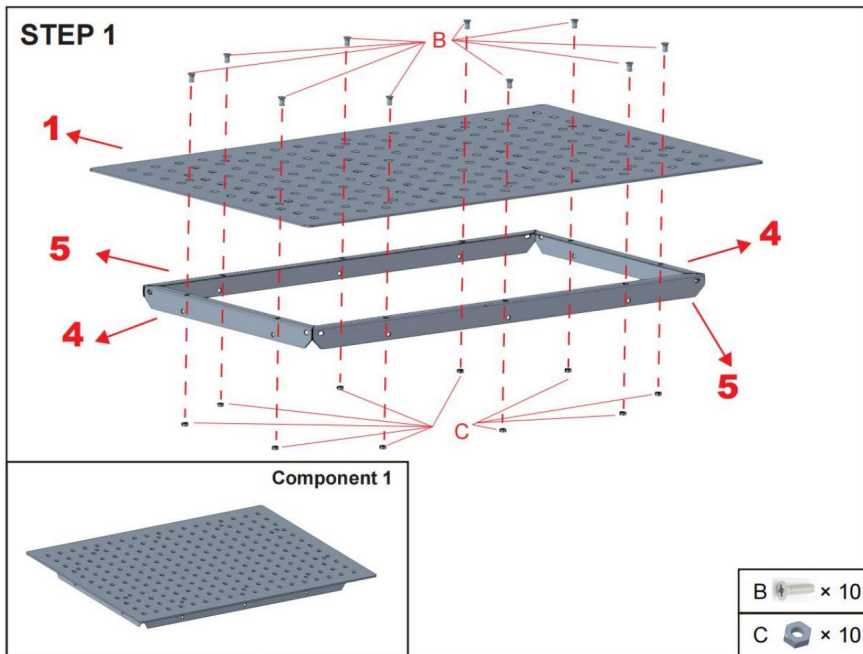

2. Installez les quatre pieds de support comme indiqué sur la figure.

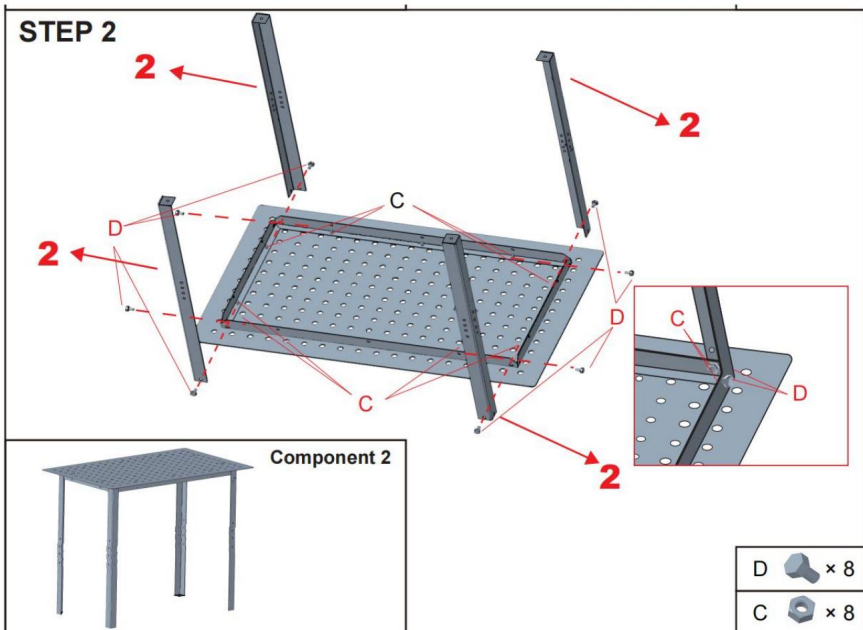

3. Installez la plaque renforcée comme indiqué sur la figure.

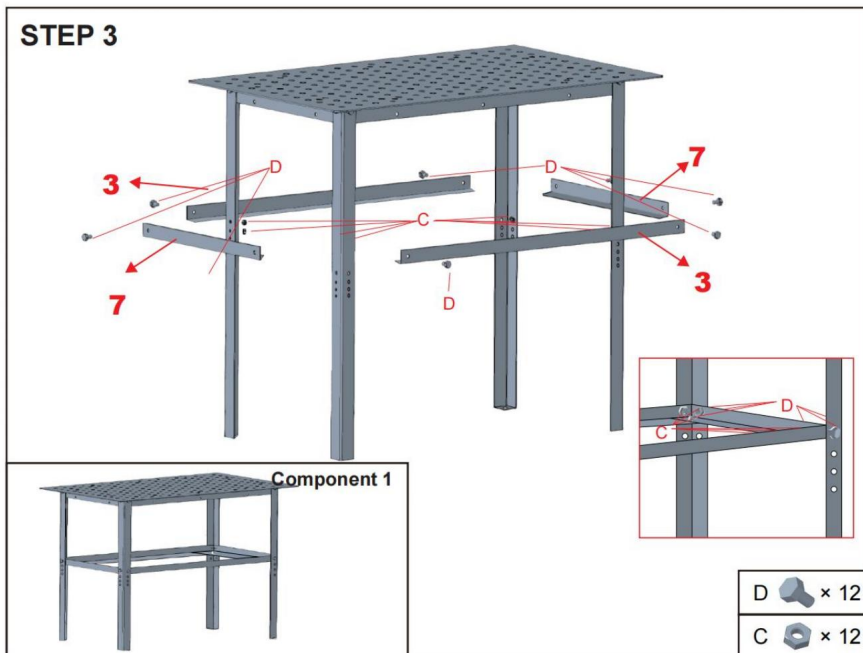

4. Installez le repose-pied comme indiqué sur la figure.

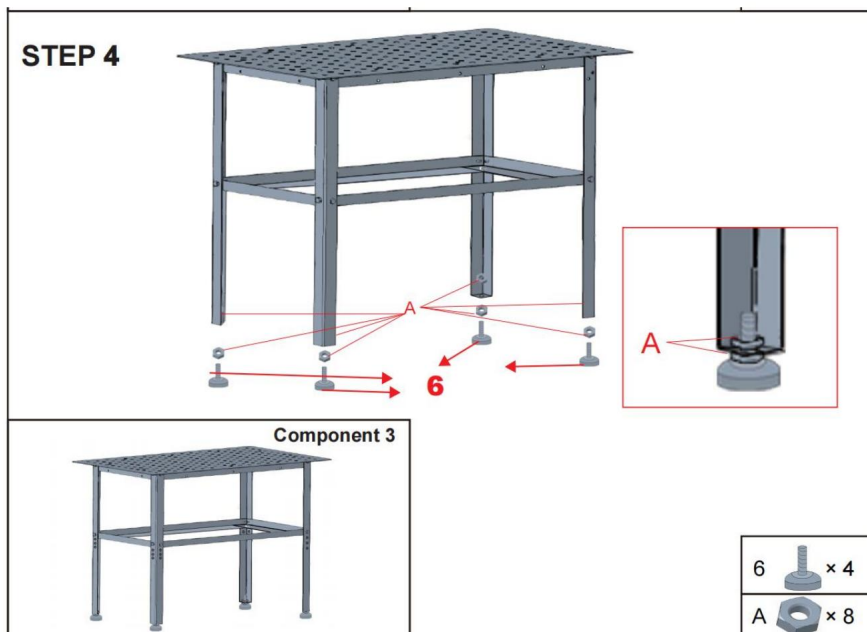

Fabricant : Shanghaimuxinmuyeyouxiangongsi

Adresse : Shuangchenglu 803nong11hao1602A-1609shi, baoshanqu, Shanghai
200 000 CN.

Importé en Australie : SIHAO PTY LTD, 1 ROKEVA STREET, ASTWOOD NSW
2122 Australie

Importé aux États-Unis : Sanven Technology Ltd., Suite 250, 9166 Anaheim Place, Rancho
Cucamonga, CA 91730

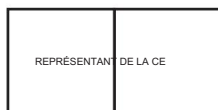

E-CrossStu GmbH
Mainzer Landstr.69,
60329 Francfort-sur-le-Main.



YH CONSULTING LIMITÉE.
C/O YH Consulting Limited Bureau 147, Centurion House,
London Road, Staines-upon-Thames, Surrey, TW18 4AX

VEVOR®

TOUGH TOOLS, HALF PRICE

Assistance technique et certificat de garantie électronique
www.vevor.com/support

VEVOR®

TOUGH TOOLS, HALF PRICE

Technischer Support und E-Garantie-Zertifikat www.vevor.com/support

SCHWEISSTISCH

Modell:800lb-1

Wir sind weiterhin bestrebt, Ihnen Werkzeuge zu wettbewerbsfähigen Preisen anzubieten.

"Sparen Sie die Hälfte", "Halber Preis" oder andere ähnliche Ausdrücke, die wir verwenden, stellen nur eine Schätzung der Einsparungen, die Sie durch den Kauf bestimmter Werkzeuge bei uns im Vergleich zu den großen Top-Marken erzielen könnten, und bedeutet nicht unbedingt, dass alle von uns angebotenen

Werkzeugkategorien abgedeckt sind. Wir möchten Sie freundlich daran erinnern, bei der Bestellung bei uns sorgfältig zu prüfen, ob sie tatsächlich die Hälfte im Vergleich zu den großen Top-Marken sparen.

VEVOR[®]
TOUGH TOOLS, HALF PRICE

SCHWEISSTISCH
KOCHFELD-BENUTZERHANDBUCH

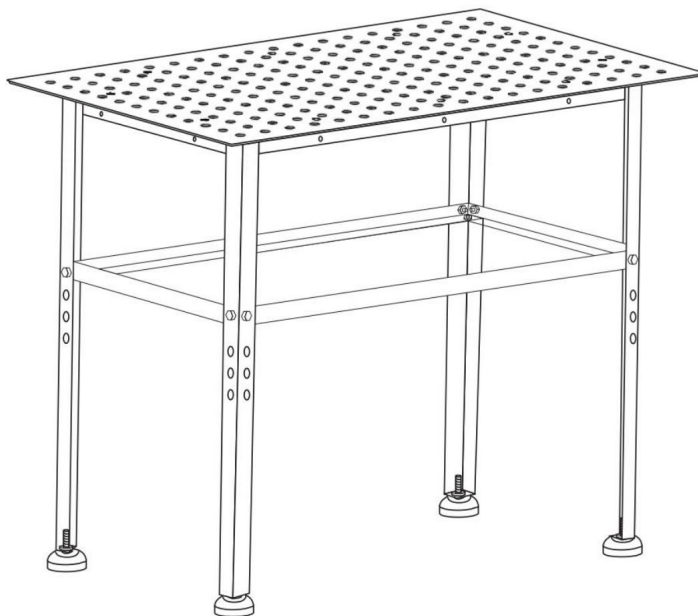

Brauchen Sie Hilfe? Kontaktieren Sie uns!

Haben Sie Fragen zum Produkt? Benötigen Sie technischen Support? Bitte kontaktieren Sie uns:

Technischer Support und E-Garantie-Zertifikat www.vevor.com/support

Dies ist die Originalanleitung. Bitte lesen Sie alle Anweisungen sorgfältig durch, bevor Sie das Gerät in Betrieb nehmen. VEVOR behält sich eine klare Auslegung unserer Bedienungsanleitung vor. Das Erscheinungsbild des Produkts richtet sich nach dem Produkt, das Sie erhalten haben. Bitte verzeihen Sie uns, dass wir Sie nicht erneut informieren, wenn es Technologie- oder Software-Updates für unser Produkt gibt.

SICHERHEITSHINWEISE

WARNUNG:

Lesen Sie dieses Material, bevor Sie dieses Produkt verwenden. Andernfalls kann es zu schwere Verletzungen.

Vorsichtsmaßnahmen bei der Montage

1. Die Montage muss gemäß dieser Anleitung erfolgen. Eine unsachgemäße Montage kann Gefahren.
2. Tragen Sie während der Montage eine Schutzbrille und robuste Arbeitshandschuhe.
3. Halten Sie den Versammlungsbereich sauber und gut beleuchtet.
4. Halten Sie während der Montage unbeteiligte Zuschauer vom Bereich fern.
5. Montieren Sie nicht, wenn Sie müde sind oder unter dem Einfluss von Alkohol, Drogen oder Medikamente.
6. Die Produkteigenschaften gelten für ordnungsgemäß und vollständig montierte Produkte nur.
7. Weitere Informationen zu den auf den folgenden Seiten aufgeführten Teilen finden Sie im Montagediagramm dieses Handbuchs. Packen Sie alle Teile in einem sauberen Arbeitsbereich.

Vorsichtsmaßnahmen treffen

1. Die Verwendung mit Produkten, die schwerer als die angegebenen Gewichte sind, kann zu Instabilität kann zu Verletzungen führen.
2. Die Befestigung der Halterungen muss gemäß der Montageanleitung erfolgen. Die Installation kann zu Schäden oder schweren Verletzungen führen.
3. Stellen Sie sicher, dass die Auflagefläche das Gesamtgewicht sicher trägt des Geräts und der gesamten angeschlossenen Hardware und Komponenten.
4. Verwenden Sie die mitgelieferten Befestigungsschrauben und ziehen Sie diese NICHT ZU FEST Schrauben.
5. Dieses Produkt ist kein Spielzeug. Erlauben Sie Kindern nicht, damit zu spielen oder sich diesem Artikel.
6. Nur bestimmungsgemäß verwenden. Nicht auf dem Tisch sitzen oder stehen.
7. Vor jedem Gebrauch überprüfen. Nicht verwenden, wenn Teile lose oder beschädigt sind.
8. Nur auf flachen, ebenen und harten Oberflächen verwenden.
9. Überschreiten Sie nicht die angegebene Gewichtskapazität. Ziehen Sie alle Knöpfe fest an, bevor Sie Belastung anwenden.
10. Achten Sie auf dynamische Belastungen! Plötzliche Lastbewegungen können kurzzeitig Überlastung führt zu Produktversagen.

MONTAGEANLEITUNG





Weitere Informationen zu den auf den folgenden Seiten aufgeführten Teilen finden Sie unter die Versammlung.

Diagramm dieses Handbuchs. Packen Sie alle Teile auf einem freien Arbeitsbereich aus und trennen Sie sie.

PRODUKTPARAMETER

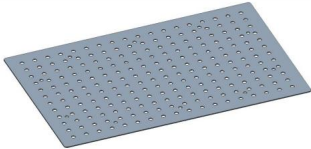
Modell	800 Pfund-1
Maximale Tragfähigkeit	800 Pfund
Produktgröße (mm)	914,4*609,4*784,8

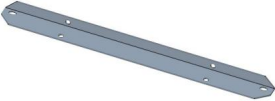
PACKLISTE

Artikel	Teilename	Menge	Bild
1	Arbeitsplatte	1 STK	
2	Tischbein	4 Stück	
3	Tafel 1	2 STK	
4	Tafel 2	2 STK	
5	Tafel 3	2 STK	
6	Fußpolster	4 STK	

7	Tafel 3	2 STK	
8	A. M20 Mutter	8 STÜCKE	
9	B. M8x10 Madenschraube	10 Stück	
10	C. M8 Mutter	30 Stück	
11	D. M8x20 Schraube	20 Stück	

MONTAGESTRITT

Dies ist die Originalanleitung. Bitte lesen Sie alle Anweisungen im Handbuch sorgfältig durch, bevor Sie Betrieb. VEVOR behält sich die Auslegung unseres Benutzerhandbuchs vor. Die Aussehen des Produkts unterliegt dem Produkt, das Sie erhalten haben. Bitte entschuldigen Sie, dass wir Sie nicht erneut informieren, wenn es irgendwelche Technologie oder Software Updates zu unserem Produkt.

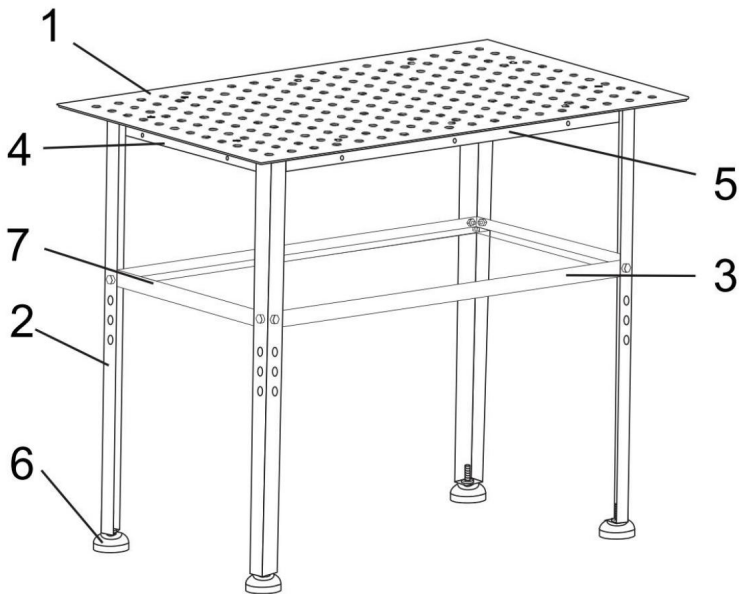

1. Montieren Sie die Arbeitsplatte wie in der Abbildung gezeigt.

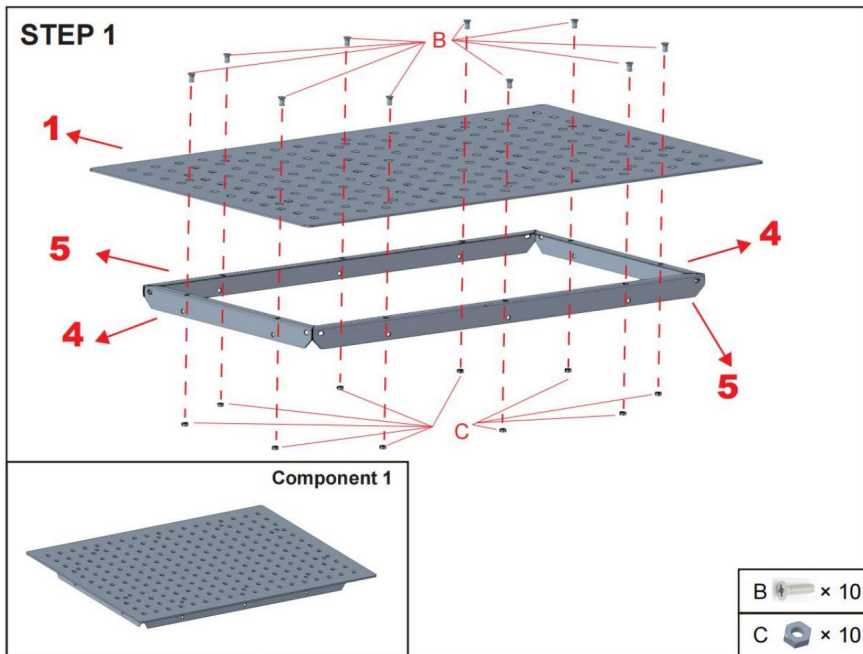

2. Montieren Sie die vier Stützfüße wie in der Abbildung gezeigt.

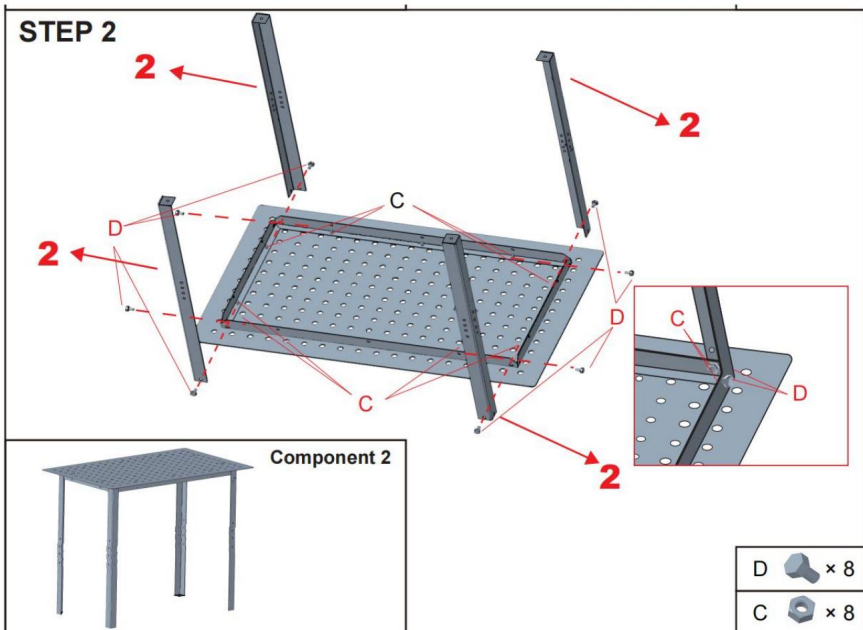

3. Montieren Sie die verstärkte Platte wie in der Abbildung gezeigt.

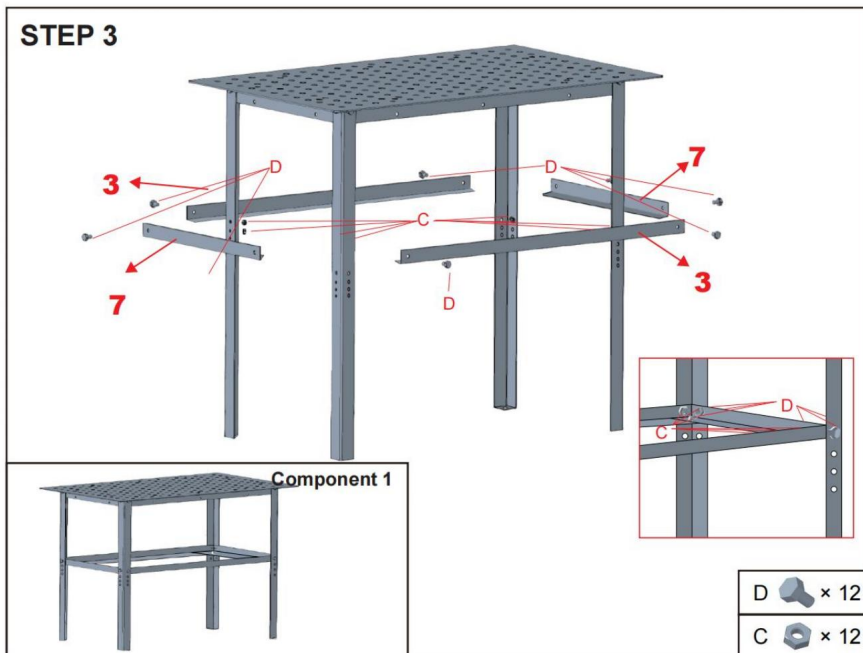

4. Montieren Sie die Fußauflage wie in der Abbildung gezeigt.

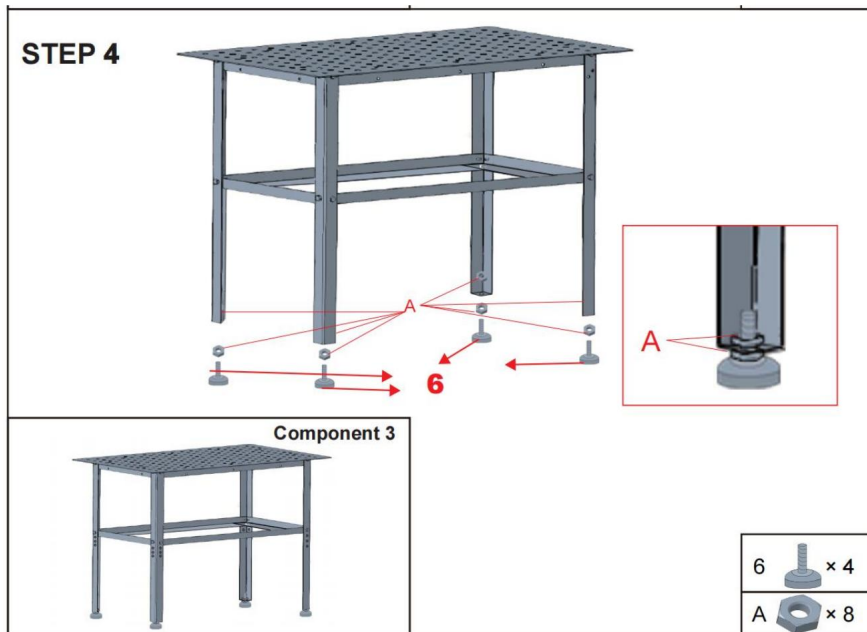

Hersteller: Shanghai muxinmuyeyouxiangongsi

Adresse: Shuangchenglu 803nong11hao1602A-1609shi, Baoshanqu, Shanghai 200000 CN.

Nach AUS importiert: SIHAO PTY LTD, 1 ROKEVA STREET EASTWOOD NSW 2122 Australien

Importiert in die USA: Sanven Technology Ltd., Suite 250, 9166 Anaheim Place, Rancho Cucamonga, CA 91730



E-CrossStu GmbH
Mainzer Landstr.69,
60329 Frankfurt am Main.



YH CONSULTING LIMITED.
C/O YH Consulting Limited Office 147, Centurion House,
London Road, Staines-upon-Thames, Surrey, TW18 4AX

VEVOR®

TOUGH TOOLS, HALF PRICE

Technischer Support und E-Garantie-Zertifikat
www.vevor.com/support

VEVOR[®]

TOUGH TOOLS, HALF PRICE

Supporto tecnico e certificato di garanzia elettronica www.vevor.com/support

TAVOLO DI SALDATURA

Modello:800lb-1

Continuiamo a impegnarci per fornirvi strumenti a prezzi competitivi.

"Risparmia la metà", "Metà prezzo" o qualsiasi altra espressione simile da noi utilizzata rappresenta solo un stima dei risparmi che potresti ottenere acquistando determinati utensili con noi rispetto ai principali marchi di punta e non significa necessariamente coprire tutte le categorie di utensili da noi offerti. Ti ricordiamo cortesemente di verificare attentamente quando effettui un ordine con noi se risparmiano addirittura la metà rispetto ai marchi più noti.

VEVOR[®]
TOUGH TOOLS, HALF PRICE

**TAVOLO DI SALDATURA
MANUALE D'USO HOB**

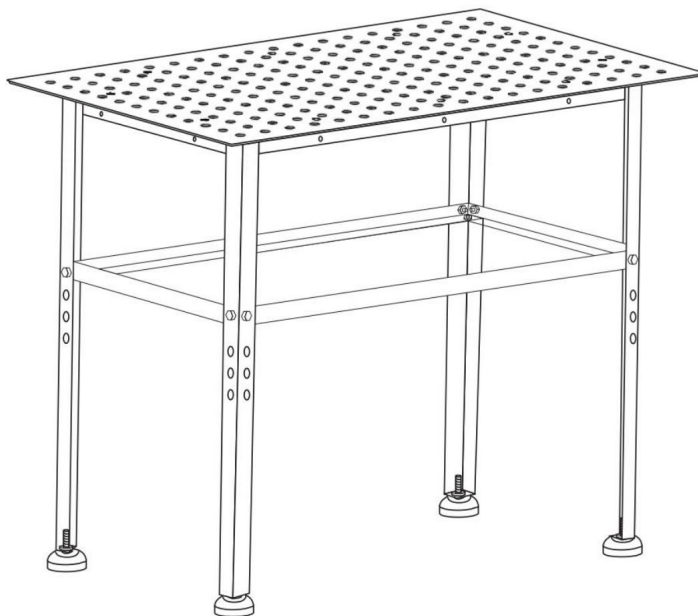

HAI BISOGNO DI AIUTO? CONTATTACI!

Hai domande sul prodotto? Hai bisogno di supporto tecnico? Non esitare a contattarci:

Supporto

**tecnico e certificato di garanzia elettronica [www.vevor.com/
support](http://www.vevor.com/support)**

Questa è l'istruzione originale, si prega di leggere attentamente tutte le istruzioni del manuale prima di utilizzare. VEVOR si riserva una chiara interpretazione del nostro manuale utente. L'aspetto del prodotto sarà soggetto al prodotto ricevuto. Vi preghiamo di perdonarci se non vi informeremo di nuovo se ci sono aggiornamenti tecnologici o software sul nostro prodotto.

ISTRUZIONI DI SICUREZZA

AVVERTIMENTO:

Leggere questo materiale prima di utilizzare questo prodotto. La mancata osservanza di questa norma può comportare lesioni gravi.

Precauzioni di montaggio

1. Montare solo secondo queste istruzioni. Un montaggio non corretto può creare pericoli.
2. Durante il montaggio, indossare occhiali protettivi e guanti da lavoro resistenti.
3. Mantenere l'area di assemblaggio pulita e ben illuminata.
4. Tenere gli astanti fuori dall'area durante l'assemblea.
5. Non riunirsi quando si è stanchi o sotto l'effetto di alcol, droghe o farmaco.
6. Le capacità del prodotto si applicano ai prodotti correttamente e completamente assemblati soltanto.
7. Per ulteriori informazioni sulle parti elencate nelle pagine seguenti, fare riferimento allo schema di montaggio di questo manuale. Disimballare e separare tutti i parti in un'area di lavoro pulita.

Usare precauzioni

1. L'uso con prodotti più pesanti dei pesi nominali indicati può causare instabilità che può causare lesioni.
2. I supporti devono essere fissati come specificato nelle istruzioni di montaggio. Non corretto l'installazione può causare danni o gravi lesioni personali.
3. Assicurarsi che la superficie di appoggio possa supportare in modo sicuro il peso combinato dell'attrezzatura e di tutto l'hardware e dei componenti ad essa collegati.
4. Utilizzare le viti di montaggio fornite e NON SERRARE ECCESSIVAMENTE le viti di montaggio viti.
5. Questo prodotto non è un giocattolo. Non permettere ai bambini di giocare con questo prodotto o di avvicinarsi a esso. articolo.
6. Utilizzare solo come previsto. Non sedersi o stare in piedi sul tavolo.
7. Ispezionare prima di ogni utilizzo. Non utilizzare se le parti sono allentate o danneggiate.
8. Utilizzare solo su superfici piane, livellate e dure.
9. Non superare la capacità di peso indicata. Stringere saldamente tutte le manopole prima applicazione del carico.
10. Siate consapevoli del carico dinamico! Un movimento improvviso del carico può creare brevemente carico eccessivo che causa il guasto del prodotto.

ISTRUZIONI DI MONTAGGIO





Per ulteriori informazioni sulle parti elencate nelle pagine seguenti, fare riferimento a l'Assemblea.



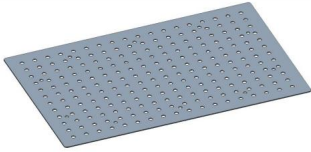

Diagramma di questo manuale. Disimballare e separare tutte le parti su un'area di lavoro libera.

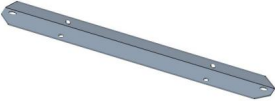
PARAMETRI DEL PRODOTTO

Modello	800 libbre-1
Portata massima	800 libbre
Dimensioni del prodotto (mm)	914.4*609.4*784.8

LISTA IMBALLAGGIO

Articolo	Nome della parte	Quantità	Immagine
1	Piano di lavoro	1 PZ	
2	Gamba del tavolo	4 PZ	
3	Tavola 1	2 PZ	
4	Tavola 2	2 PZ	
5	Tavola 3	2 PZ	
6	cuscinetto per i piedi	4 PZ	

7	Tavola 3	2 PZ	
8	A. Dado M20	8 PZ	
9	B. Vite senza testa M8x10	10 PZ	
10	C. Dado M8	30 PZ	
11	D. Vite M8x20	20 PZ	

FASE DI MONTAGGIO

Questa è l'istruzione originale, si prega di leggere attentamente tutte le istruzioni del manuale prima operativo. VEVOR si riserva la chiara interpretazione del nostro manuale utente. Il l'aspetto del prodotto sarà soggetto al prodotto ricevuto. Si prega di perdonaci se non ti informeremo più se c'è qualche tecnologia o software aggiornamenti sul nostro prodotto.

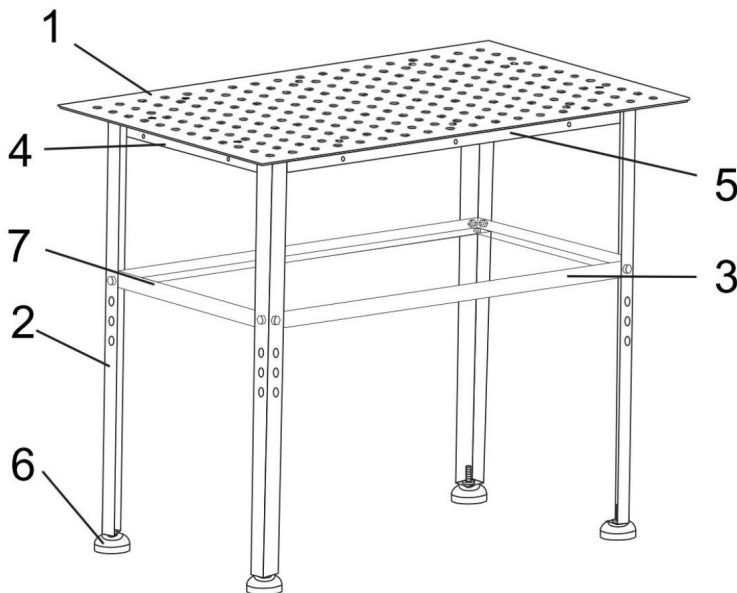

1. Installare il piano di lavoro come mostrato in figura.

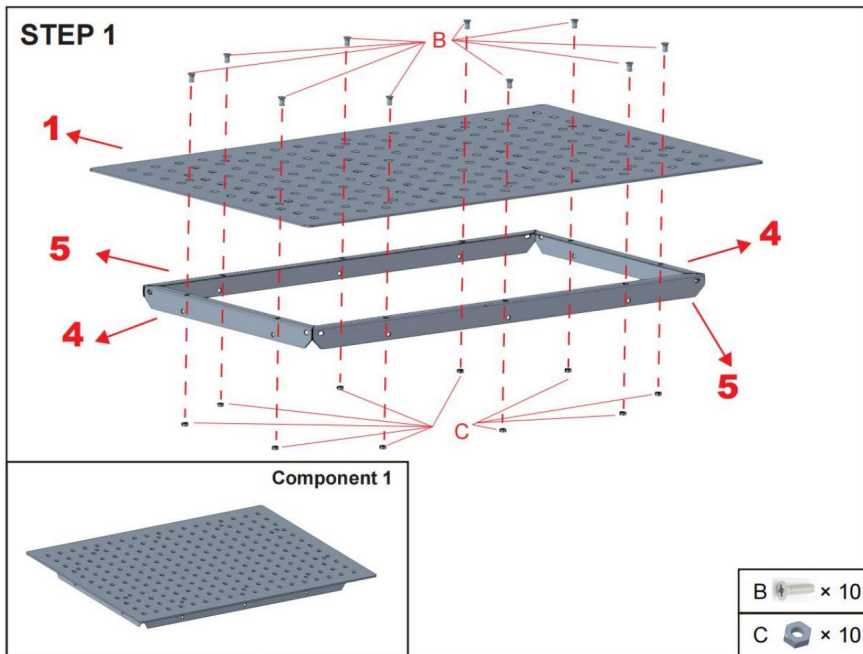

2. Installare quattro piedini di supporto come mostrato nella figura.

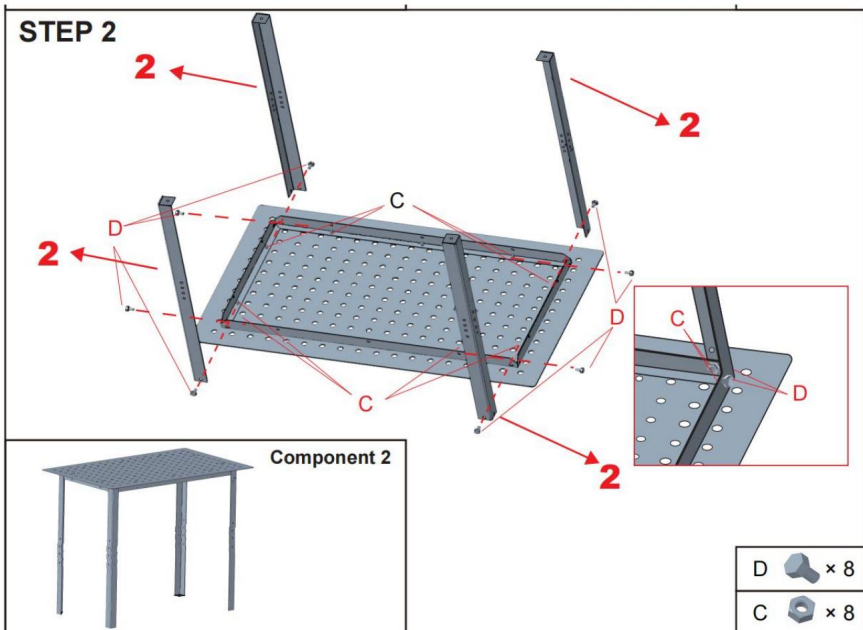

3. Installare la piastra rinforzata come mostrato in figura.

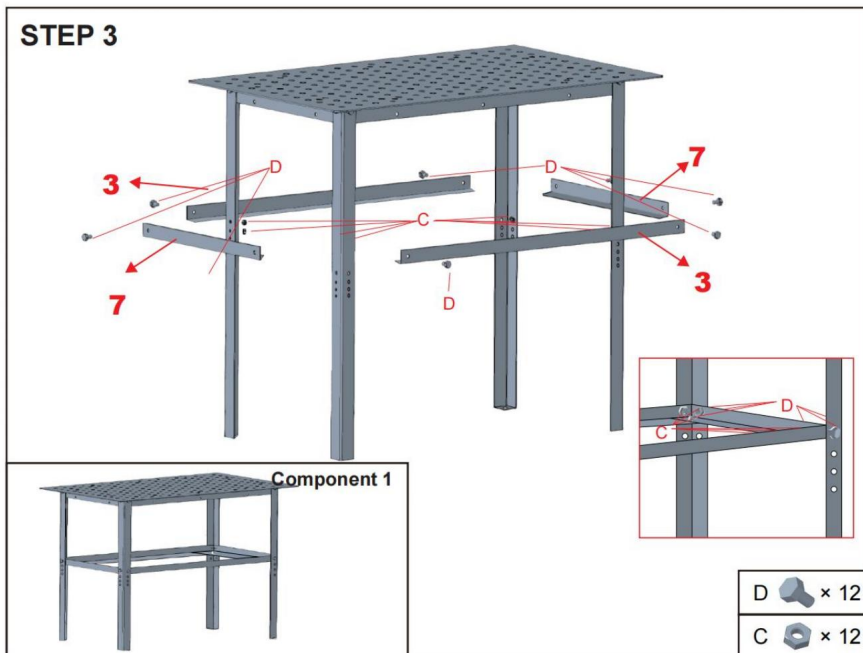

4. Installare il poggiapiedi come mostrato in figura.

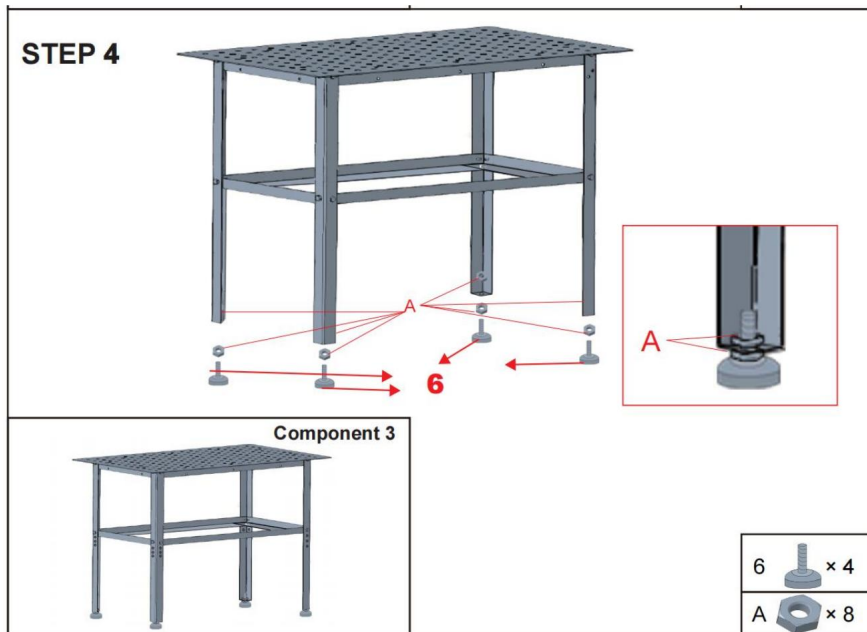

Produttore: Shanghaimuxinmuyeyouxiangongsi

Indirizzo: Shuangchenglu 803nong11hao1602A-1609shi, baoshanqu, shanghai
200000 NC.

Importato in AUS: SIHAO PTY LTD, 1 ROKEVA STREETEASTWOOD NSW
2122 Australia

Importato negli USA: Sanven Technology Ltd., Suite 250, 9166 Anaheim Place, Rancho
Cucamonga, CA 91730



E-CrossStu GmbH
Mainzer Landstr.69,
60329 Francoforte sul Meno.



CONSULENZA YH LIMITATA.
C/O YH Consulting Limited Ufficio 147, Centurion House,
Via Roma, 101, 00186 Roma, Italia

VEVOR[®]

TOUGH TOOLS, HALF PRICE

Supporto tecnico e certificato di garanzia elettronica

www.vevor.com/support

VEVOR[®]

TOUGH TOOLS, HALF PRICE

Soporte técnico y certificado de garantía electrónica www.vevor.com/support

MESA DE SOLDADURA

Modelo: 800lb-1

Seguimos comprometidos a brindarle herramientas a precios competitivos.

"Ahorra la mitad", "mitad de precio" o cualquier otra expresión similar utilizada por nosotros solo representa una estimación de los ahorros que podría obtener al comprar ciertas herramientas con nosotros en comparación con las principales marcas y no necesariamente significa que cubra todas las categorías de herramientas que ofrecemos. Le recordamos que verifique cuidadosamente cuando realice un pedido con nosotros si

En realidad, ahorran la mitad en comparación con las principales marcas líderes.

VEVOR[®]
TOUGH TOOLS, HALF PRICE

MESA DE SOLDADURA

MANUAL DE USUARIO DE LA PLACA DE COCCIÓN

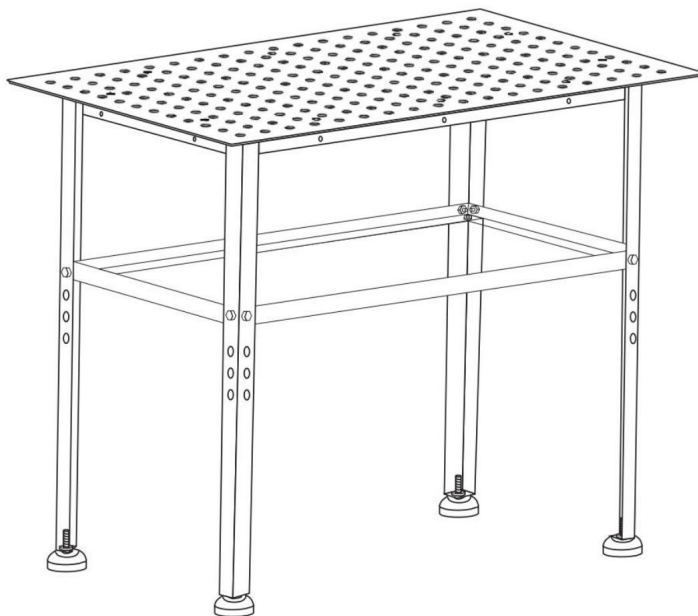

¿NECESITAS AYUDA? ¡CONTÁCTANOS!

¿Tiene preguntas sobre el producto? ¿Necesita asistencia técnica? No dude en ponerse en contacto con

nosotros: Asistencia técnica y certificado de garantía electrónica

www.vevor.com/support

Estas son las instrucciones originales, lea atentamente todas las instrucciones del manual antes de utilizar el producto. VEVOR se reserva una interpretación clara de nuestro manual de usuario. La apariencia del producto estará sujeta al producto que recibió. Perdónenos por no informarle nuevamente si hay actualizaciones de tecnología o software en nuestro producto.

INSTRUCCIONES DE SEGURIDAD

ADVERTENCIA:

Lea este material antes de utilizar este producto. El no hacerlo puede provocar lesión grave

Precauciones de montaje

1. Realice el montaje únicamente de acuerdo con estas instrucciones. Un montaje incorrecto puede provocar peligros
2. Use gafas de seguridad y guantes de trabajo resistentes durante el montaje.
3. Mantenga el área de reunión limpia y bien iluminada.
4. Mantenga a los transeúntes fuera del área durante el montaje.
5. No se reúna cuando esté cansado o bajo la influencia del alcohol, drogas o medicamento.
6. Las capacidades del producto se aplican a productos ensamblados de manera correcta y completa. solo.
7. Para obtener información adicional sobre las piezas que se enumeran en las páginas siguientes, consulte el diagrama de ensamblaje de este manual. Desenvuelva y separe todas las piezas. piezas en un área de trabajo limpia.

Tome precauciones

1. El uso de productos que pesen más que los pesos nominales indicados puede provocar inestabilidad que puede provocar lesiones.
2. Los soportes deben instalarse como se especifica en las instrucciones de montaje. La instalación puede provocar daños o lesiones personales graves.
3. Asegúrese de que la superficie de apoyo pueda soportar de forma segura el peso combinado. del equipo y de todo el hardware y componentes adjuntos.
4. Utilice los tornillos de montaje provistos y NO APRIETE DEMASIADO los tornillos de montaje. tornillos.
5. Este producto no es un juguete. No permita que los niños jueguen con él ni se acerquen a él. artículo.
6. Utilícelo únicamente para el fin previsto. No se sienta ni se pare sobre una mesa.
7. Inspeccione el producto antes de cada uso. No lo utilice si hay piezas sueltas o dañadas.
8. Úselo únicamente en superficies planas, niveladas y duras.
9. No exceda la capacidad de peso indicada. Apriete bien todas las perillas antes de aplicando carga.
10. ¡Tenga cuidado con la carga dinámica! El movimiento repentino de la carga puede generar brevemente Exceso de carga que provoca fallas en el producto.

INSTRUCCIONES DE MONTAJE





Para obtener información adicional sobre las piezas enumeradas en las páginas siguientes, consulte la Asamblea.



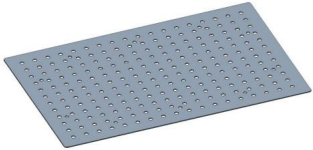

Diagrama de este manual. Desembale y separe todas las piezas en un área de trabajo despejada.

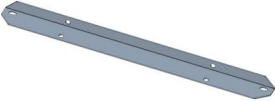
PARÁMETROS DEL PRODUCTO

Modelo	800 libras-1
Capacidad máxima de carga	800 libras
Tamaño del producto (mm)	914,4*609,4*784,8

LISTA DE EMBALAJE

Artículo	Nombre de la pieza	CANTIDAD	Imagen
1	Encimera	1 pieza	
2	Pata de mesa	4 piezas	
3	Lámina 1	2 piezas	
4	Lámina 2	2 piezas	
5	Lámina 3	2 piezas	
6	almohadilla para el pie	4 piezas	

7	Lámina 3	2 piezas	
8	A. Tuerca M20	8 piezas	
9	B. Tornillo prisionero M8x10	10 piezas	
10	C. Tuerca M8	30 piezas	
11	D. Tornillo M8x20	20 piezas	

PASO DE MONTAJE

Estas son las instrucciones originales, lea atentamente todas las instrucciones del manual antes de
VEVOR se reserva la interpretación clara de nuestro manual de usuario.

La apariencia del producto estará sujeta al producto que usted recibió. Por favor

Perdónanos que no te informaremos nuevamente si hay alguna tecnología o software

Actualizaciones sobre nuestro producto.

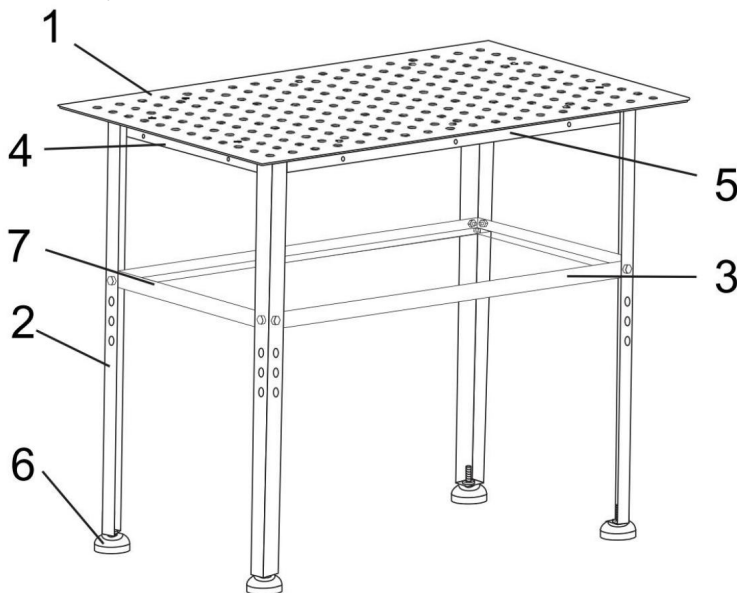

1. Instale la encimera como se muestra en la figura.

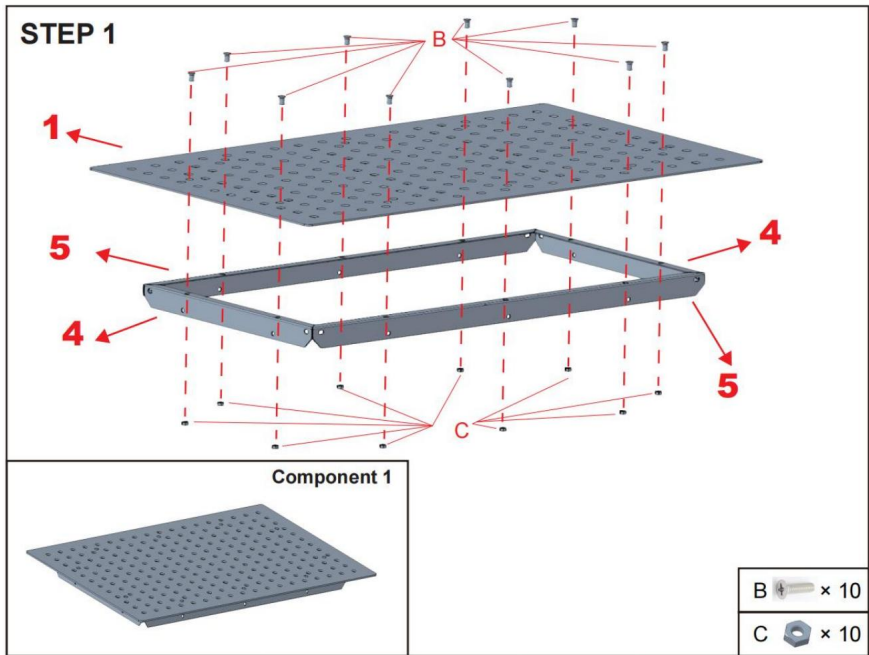

2. Instale cuatro pies de soporte como se muestra en la figura.

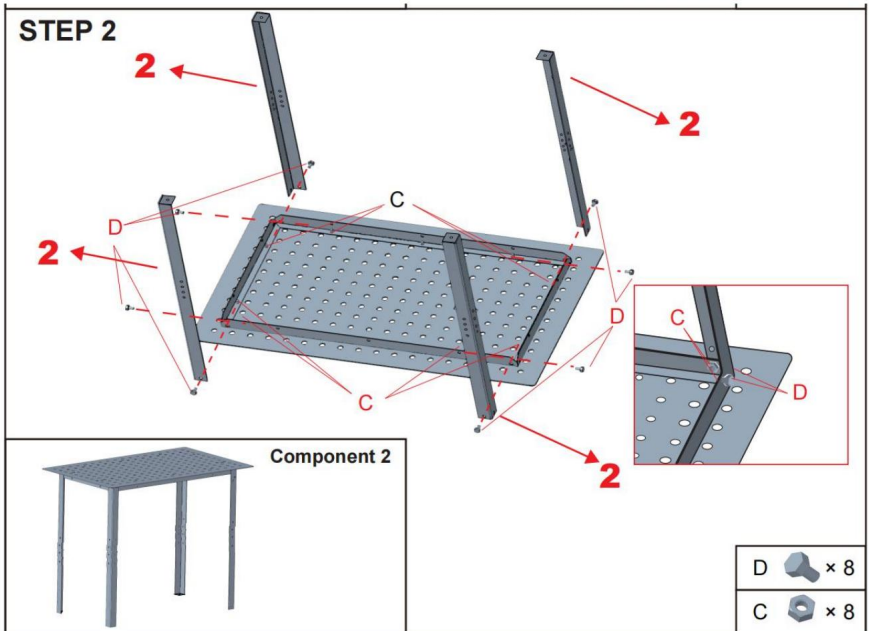

3. Instale la placa reforzada como se muestra en la figura.

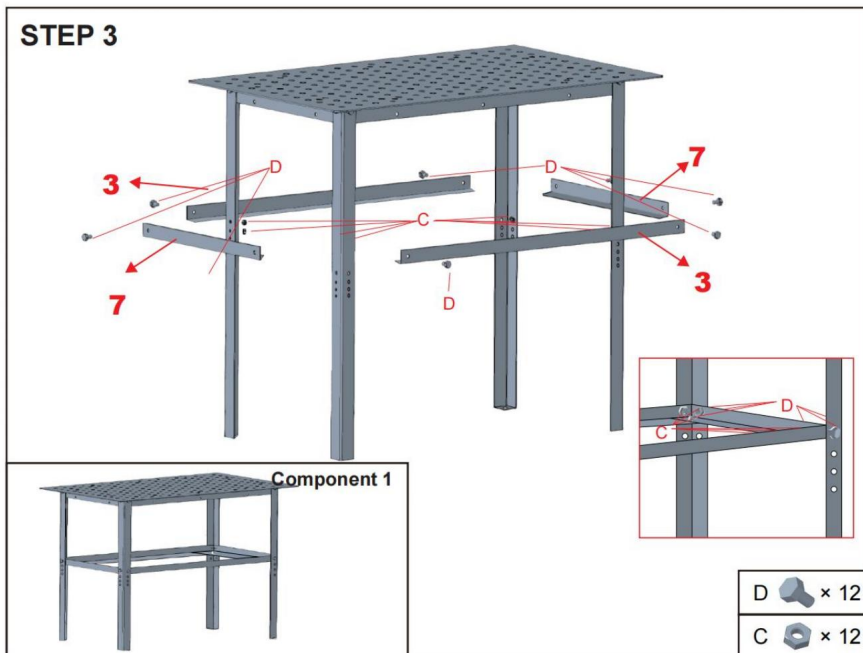

4. Instale la almohadilla del pie como se muestra en la figura.

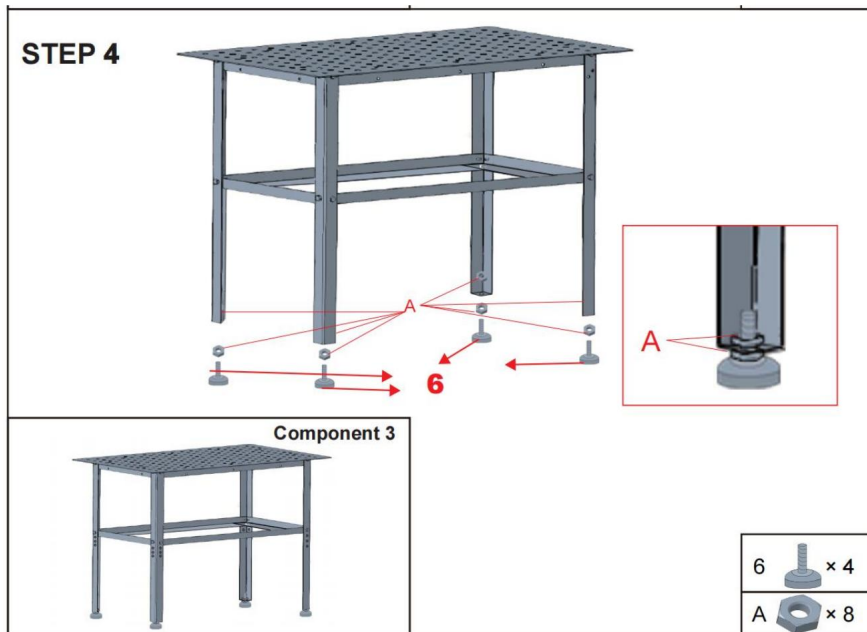

Fabricante: Shanghai muxinmuyeyouxiangongsi

Dirección: Shuangchenglu 803nong11hao1602A-1609shi, baoshanqu, shanghai
200000 MN.

Importado a Australia: SIHAO PTY LTD, 1 ROKEVA STREET EASTWOOD NSW
2122 Australia

Importado a EE. UU.: Sanven Technology Ltd., Suite 250, 9166 Anaheim Place, Rancho
Cucamonga, CA 91730

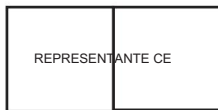

E-CrossStu GmbH
Mainzer Landstr.69,
60329 Fráncfort del Meno.

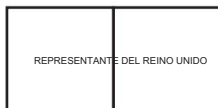

YH CONSULTING LIMITADA.
C/O YH Consulting Limited Oficina 147, Centurion House,
Carretera de Londres, Staines-upon-Thames, Surrey, TW18 4AX

VEVOR[®]

TOUGH TOOLS, HALF PRICE

Soporte técnico y certificado de garantía electrónica
www.vevor.com/support

VEVOR[®]

TOUGH TOOLS, HALF PRICE

Soporte técnico y certificado de garantía electrónica www.vevor.com/support

MESA DE SOLDADURA

Modelo: 800lb-1

Seguimos comprometidos a brindarle herramientas a precios competitivos.

"Ahorra la mitad", "mitad de precio" o cualquier otra expresión similar utilizada por nosotros solo representa una estimación de los ahorros que podría obtener al comprar ciertas herramientas con nosotros en comparación con las principales marcas y no necesariamente significa que cubra todas las categorías de herramientas que ofrecemos. Le recordamos que verifique cuidadosamente cuando realice un pedido con nosotros si

En realidad, ahorran la mitad en comparación con las principales marcas líderes.

VEVOR[®]
TOUGH TOOLS, HALF PRICE

MESA DE SOLDADURA

MANUAL DE USUARIO DE LA PLACA DE COCCIÓN

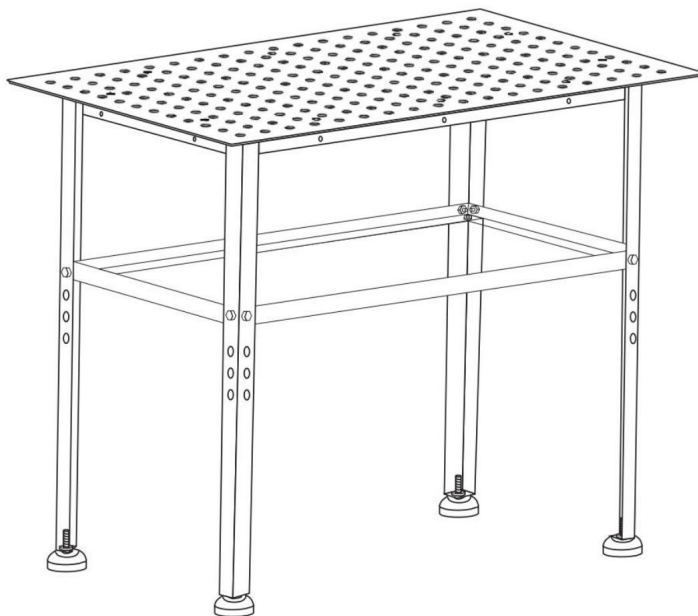

¿NECESITAS AYUDA? ¡CONTÁCTANOS!

¿Tiene preguntas sobre el producto? ¿Necesita asistencia técnica? No dude en ponerse en contacto con

nosotros: Asistencia técnica y certificado de garantía electrónica

www.vevor.com/support

Estas son las instrucciones originales, lea atentamente todas las instrucciones del manual antes de utilizar el producto. VEVOR se reserva una interpretación clara de nuestro manual de usuario. La apariencia del producto estará sujeta al producto que recibió. Perdónenos por no informarle nuevamente si hay actualizaciones de tecnología o software en nuestro producto.

INSTRUCCIONES DE SEGURIDAD

ADVERTENCIA:

Lea este material antes de utilizar este producto. El no hacerlo puede provocar lesión grave

Precauciones de montaje

1. Realice el montaje únicamente de acuerdo con estas instrucciones. Un montaje incorrecto puede provocar peligros
2. Use gafas de seguridad y guantes de trabajo resistentes durante el montaje.
3. Mantenga el área de reunión limpia y bien iluminada.
4. Mantenga a los transeúntes fuera del área durante el montaje.
5. No se reúna cuando esté cansado o bajo la influencia del alcohol, drogas o medicamento.
6. Las capacidades del producto se aplican a productos ensamblados de manera correcta y completa. solo.
7. Para obtener información adicional sobre las piezas que se enumeran en las páginas siguientes, consulte el diagrama de ensamblaje de este manual. Desenvuelva y separe todas las piezas. piezas en un área de trabajo limpia.

Tome precauciones

1. El uso de productos que pesen más que los pesos nominales indicados puede provocar inestabilidad que puede provocar lesiones.
2. Los soportes deben instalarse como se especifica en las instrucciones de montaje. La instalación puede provocar daños o lesiones personales graves.
3. Asegúrese de que la superficie de apoyo pueda soportar de forma segura el peso combinado. del equipo y de todo el hardware y componentes adjuntos.
4. Utilice los tornillos de montaje provistos y NO APRIETE DEMASIADO los tornillos de montaje. tornillos.
5. Este producto no es un juguete. No permita que los niños jueguen con él ni se acerquen a él. artículo.
6. Utilícelo únicamente para el fin previsto. No se sienta ni se pare sobre una mesa.
7. Inspeccione el producto antes de cada uso. No lo utilice si hay piezas sueltas o dañadas.
8. Úselo únicamente en superficies planas, niveladas y duras.
9. No exceda la capacidad de peso indicada. Apriete bien todas las perillas antes de aplicando carga.
10. ¡Tenga cuidado con la carga dinámica! El movimiento repentino de la carga puede generar brevemente Exceso de carga que provoca fallas en el producto.

INSTRUCCIONES DE MONTAJE





Para obtener información adicional sobre las piezas enumeradas en las páginas siguientes, consulte la Asamblea.



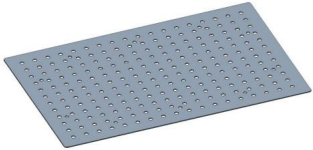

Diagrama de este manual. Desembale y separe todas las piezas en un área de trabajo despejada.

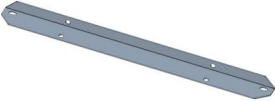
PARÁMETROS DEL PRODUCTO

Modelo	800 libras-1
Capacidad máxima de carga	800 libras
Tamaño del producto (mm)	914,4*609,4*784,8

LISTA DE EMBALAJE

Artículo	Nombre de la pieza	CANTIDAD	Imagen
1	Encimera	1 pieza	
2	Pata de mesa	4 piezas	
3	Lámina 1	2 piezas	
4	Lámina 2	2 piezas	
5	Lámina 3	2 piezas	
6	almohadilla para el pie	4 piezas	

7	Lámina 3	2 piezas	
8	A. Tuerca M20	8 piezas	
9	B. Tornillo prisionero M8x10	10 piezas	
10	C. Tuerca M8	30 piezas	
11	D. Tornillo M8x20	20 piezas	

PASO DE MONTAJE

Estas son las instrucciones originales, lea atentamente todas las instrucciones del manual antes de
VEVOR se reserva la interpretación clara de nuestro manual de usuario.

La apariencia del producto estará sujeta al producto que usted recibió. Por favor

Perdónanos que no te informaremos nuevamente si hay alguna tecnología o software

Actualizaciones sobre nuestro producto.

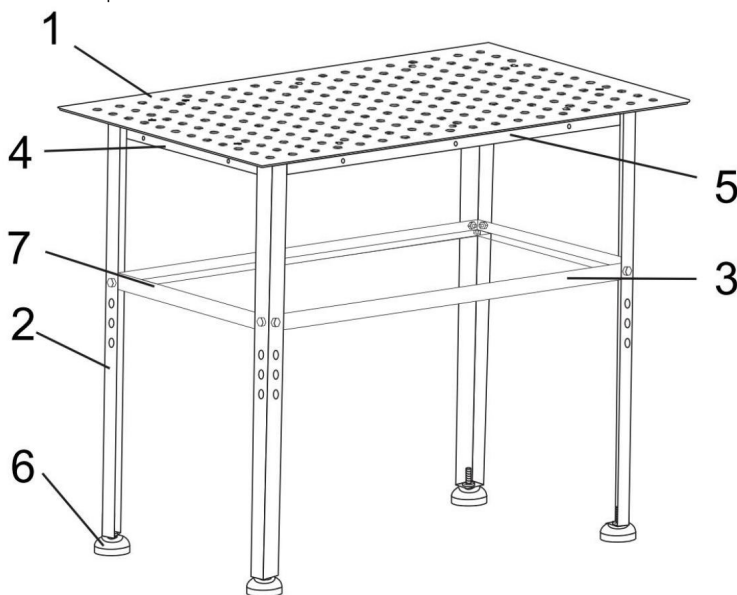

1. Instale la encimera como se muestra en la figura.

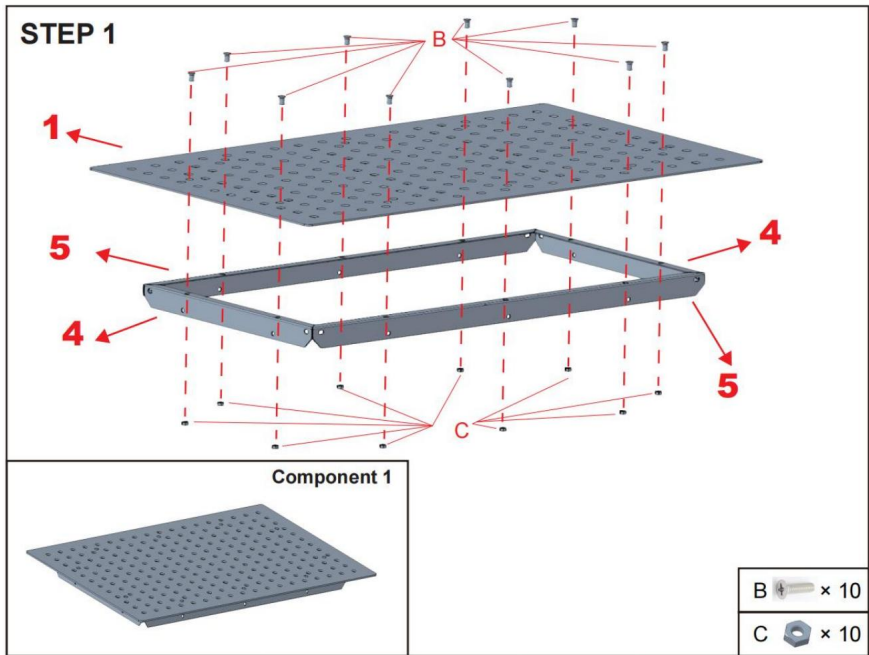

2. Instale cuatro pies de soporte como se muestra en la figura.

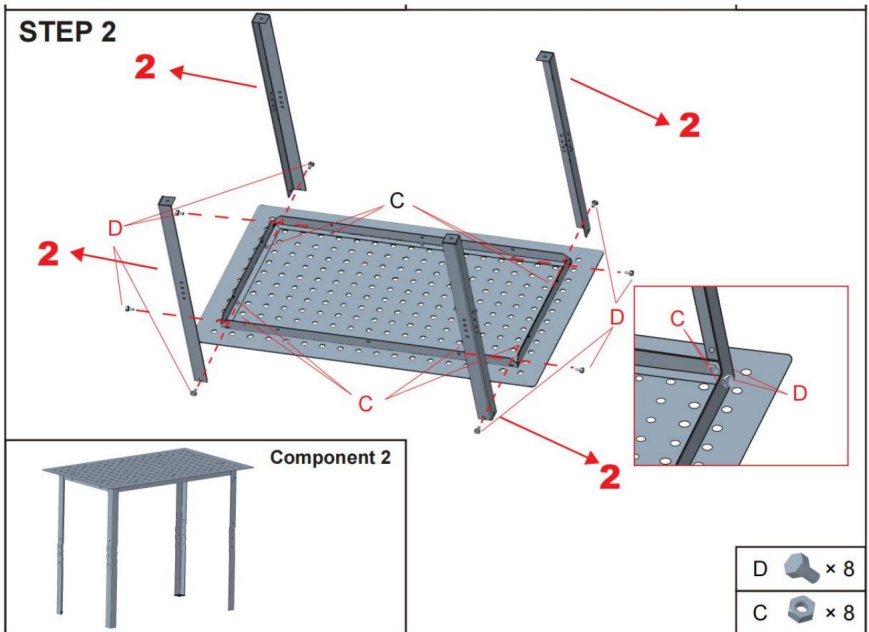

3. Instale la placa reforzada como se muestra en la figura.

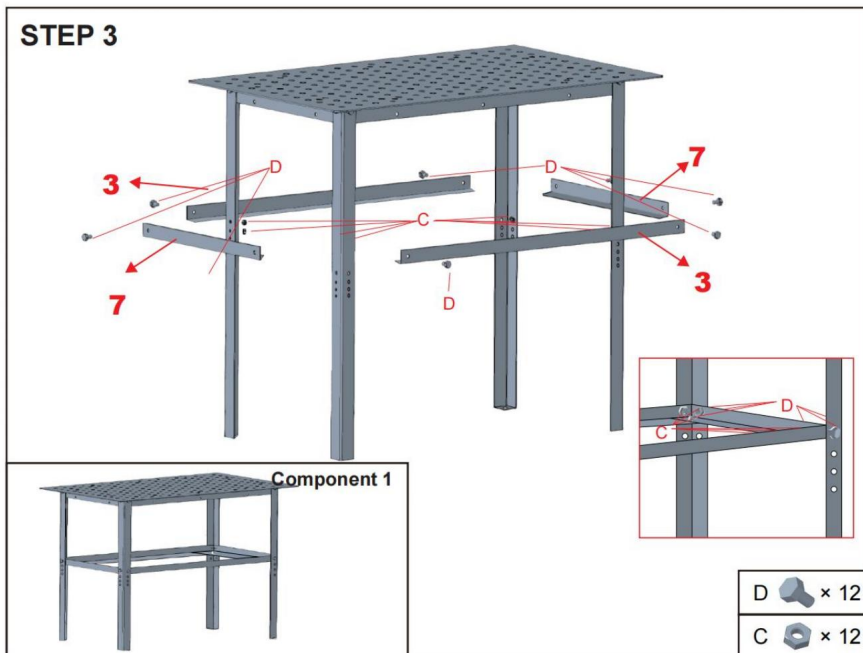

4. Instale la almohadilla del pie como se muestra en la figura.

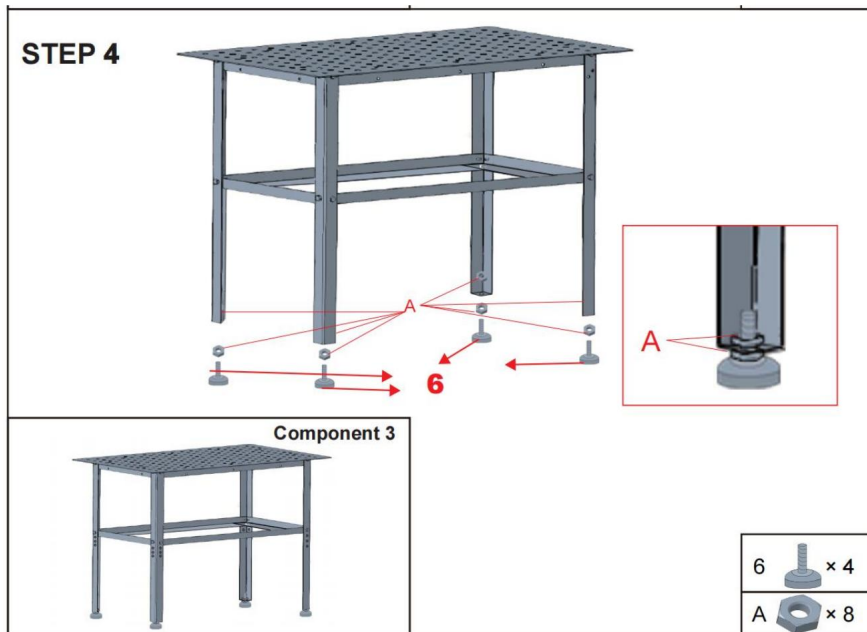

Fabricante: Shanghai muxinmuyeyouxiangongsi

Dirección: Shuangchenglu 803nong11hao1602A-1609shi, baoshanqu, shanghai
200000 MN.

Importado a Australia: SIHAO PTY LTD, 1 ROKEVA STREETEASTWOOD NSW
2122 Australia

Importado a EE. UU.: Sanven Technology Ltd., Suite 250, 9166 Anaheim Place, Rancho
Cucamonga, CA 91730

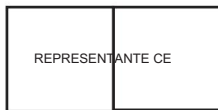

E-CrossStu GmbH
Mainzer Landstr.69,
60329 Fráncfort del Meno.

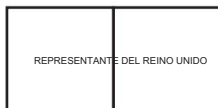

YH CONSULTING LIMITADA.
C/O YH Consulting Limited Oficina 147, Centurion House,
Carretera de Londres, Staines-upon-Thames, Surrey, TW18 4AX

VEVOR®

TOUGH TOOLS, HALF PRICE

Soporte técnico y certificado de garantía electrónica
www.vevor.com/support

VEVOR[®]

TOUGH TOOLS, HALF PRICE

Technische ondersteuning en e-garantiecertificaat www.vevor.com/support

LAS TAFELTAFEL

Model: 800lb-1

Wij streven er voortdurend naar om u gereedschappen tegen concurrerende prijzen te leveren.

"Bespaar de helft", "halve prijs" of andere soortgelijke uitdrukkingen die wij gebruiken, vertegenwoordigen slechts een schatting van de besparingen die u kunt behalen door bepaalde gereedschappen bij ons te kopen in vergelijking met de grote topmerken en betekent niet noodzakelijkerwijs dat alle categorieën gereedschappen die wij aanbieden, worden gedekt. U wordt vriendelijk herinnerd om zorgvuldig te controleren wanneer u een bestelling bij ons plaatst of u besparen zelfs de helft vergeleken met de grote topmerken.

VEVOR[®]
TOUGH TOOLS, HALF PRICE

LAS TAFELTAFEL
GEBRUIKSAANWIJZING KOOKPLAAT

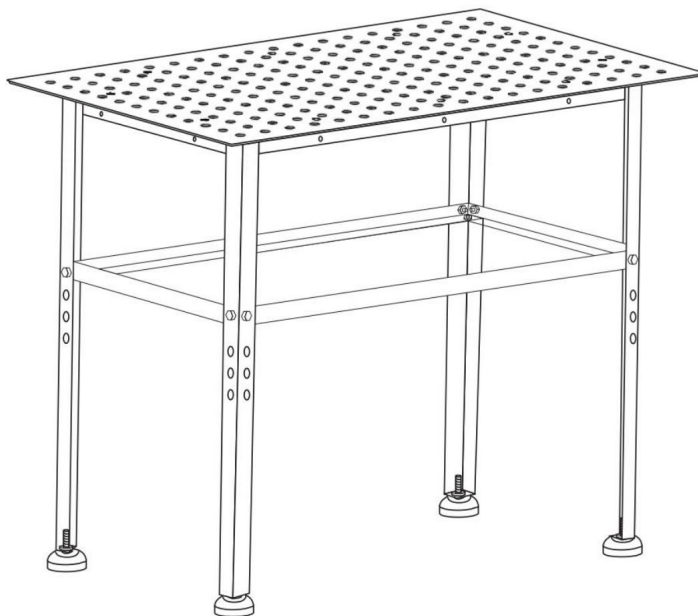

HULP NODIG? NEEM CONTACT MET ONS OP!

Heeft u vragen over het product? Heeft u technische ondersteuning nodig? Neem dan gerust contact met

ons op: **Technische ondersteuning en E-garantiecertificaat**
www.vevor.com/support

Dit is de originele instructie, lees alle handleidingen zorgvuldig door voordat u het product gebruikt. VEVOR behoudt zich een duidelijke interpretatie van onze gebruikershandleiding voor. Het uiterlijk van het product is afhankelijk van het product dat u hebt ontvangen. Vergeef ons dat we u niet opnieuw zullen informeren als er technologie- of software-updates voor ons product zijn.

VEILIGHEIDSINSTRUCTIES

WAARSCHUWING:

Lees dit materiaal voordat u dit product gebruikt. Als u dit niet doet, kan dit leiden tot ernstig letsel.

Vorzorgsmaatregelen bij de montage

1. Monteer alleen volgens deze instructies. Onjuiste montage kan leiden tot gevaren.
2. Draag tijdens de montage een veiligheidsbril en stevige werkhandschoenen.
3. Zorg ervoor dat de verzamelplaats schoon en goed verlicht is.
4. Houd omstanders uit de buurt tijdens de montage.
5. Kom niet in actie als u moe bent of onder invloed van alcohol, drugs of medicatie.
6. De producteigenschappen gelden voor correct en volledig geassembleerde producten alleen.
7. Voor aanvullende informatie over de onderdelen die op de volgende pagina's worden vermeld, raadpleegt u het montageschema van deze handleiding. Pak alle onderdelen uit en scheid ze van elkaar. onderdelen in een schone werkruimte.

Neem voorzorgsmaatregelen

1. Gebruik met producten die zwaarder zijn dan het aangegeven nominale gewicht kan leiden tot: instabiliteit die mogelijk letsel veroorzaakt.
2. Bevestigingen moeten worden bevestigd zoals aangegeven in de montage-instructies. Onjuist installatie kan schade of ernstig persoonlijk letsel tot gevolg hebben.
3. Zorg ervoor dat het ondersteunende oppervlak het gecombineerde gewicht veilig kan dragen van de apparatuur en alle aangesloten hardware en componenten.
4. Gebruik de meegeleverde bevestigingsschroeven en DRAAI de bevestigingsschroeven NIET TE DRAAI. schroeven.
5. Dit product is geen speelgoed. Laat kinderen niet met dit product spelen of het naderen. item.
6. Gebruik alleen zoals bedoeld. Ga niet op tafel zitten of staan.
7. Inspecteer voor elk gebruik. Niet gebruiken als onderdelen los of beschadigd zijn.
8. Alleen gebruiken op een vlakke, vlakke en harde ondergrond.
9. Overschrijd de vermelde gewichtscapaciteit niet. Draai alle knoppen stevig vast voordat u belasting toepassen.
10. Wees u bewust van dynamische belasting! Plotselinge belastingsbewegingen kunnen kortstondig overmatige belasting die leidt tot productfalen.

MONTAGE-INSTRUCTIES





Voor aanvullende informatie over de onderdelen die op de volgende pagina's worden vermeld, raadpleegt u de Vergadering.



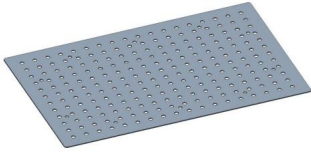

Schema van deze handleiding. Pak alle onderdelen uit en scheid ze op een duidelijk werkgebied.

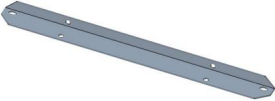
PRODUCTPARAMETERS

Model	800lb-1
Maximale draagkracht	800 pond
Productgrootte (mm)	914,4*609,4*784,8

PAKLIJST

Item	Onderdeelnaam	Hoeveelheid	Afbeelding
1	Aanrechtblad	1 STUKS	
2	Tafelpoot	4 STUKS	
3	Plaat 1	2 STUKS	
4	Plaat 2	2 STUKS	
5	Plaat 3	2 STUKS	
6	voetkussen	4 STUKS	

7	Plaat 3	2 STUKS	
8	A. M20 moer	8STUKS	
9	B. M8x10 Stelschroef	10STUKS	
10	C. M8 moer	30STUKS	
11	D. M8x20 Schroef	20STUKS	

MONTAGESTAP

Dit zijn de originele instructies. Lees alle instructies in de handleiding zorgvuldig door voordat u begint. bediening. VEVOR behoudt zich een duidelijke interpretatie van onze gebruikershandleiding voor. De uiterlijk van het product is afhankelijk van het product dat u hebt ontvangen. vergeef ons dat we u niet opnieuw zullen informeren als er een probleem is met de technologie of software updates over ons product.

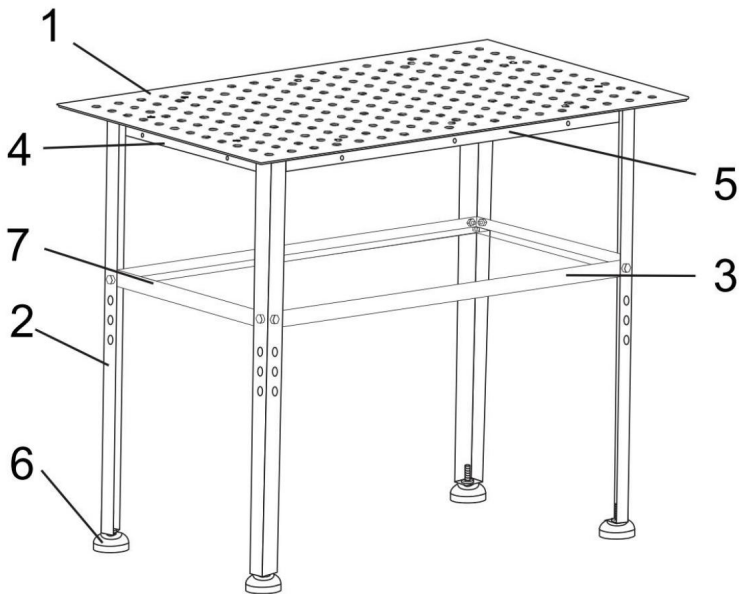

1. Installeer het aanrechtblad zoals aangegeven in de afbeelding.

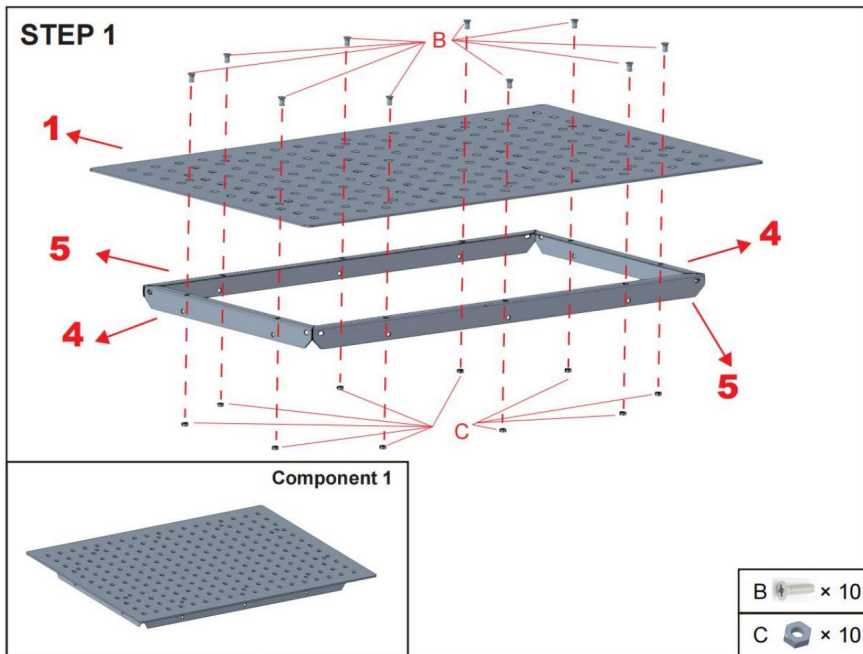

2. Plaats vier steunvoeten zoals aangegeven in de afbeelding.

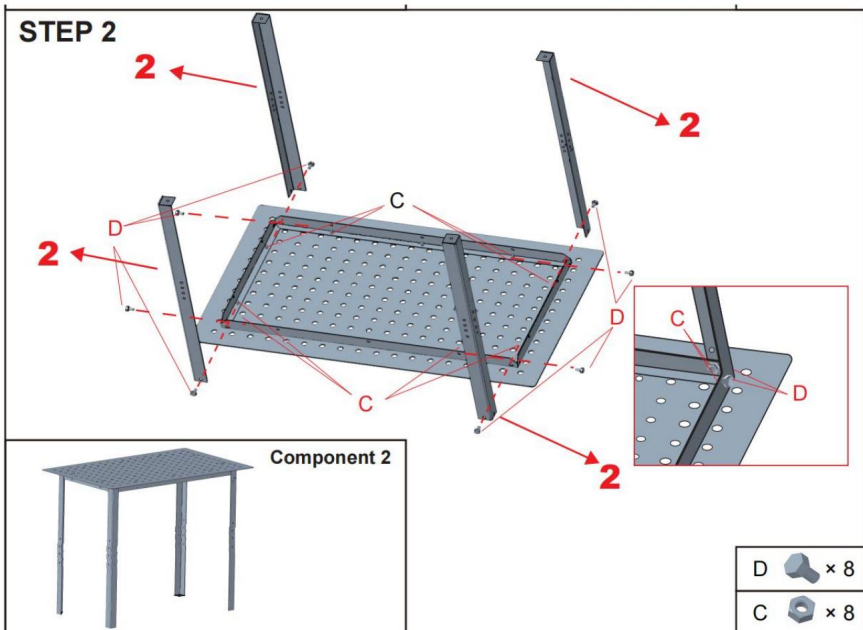

3. Plaats de verstevigde plaat zoals aangegeven in de afbeelding.

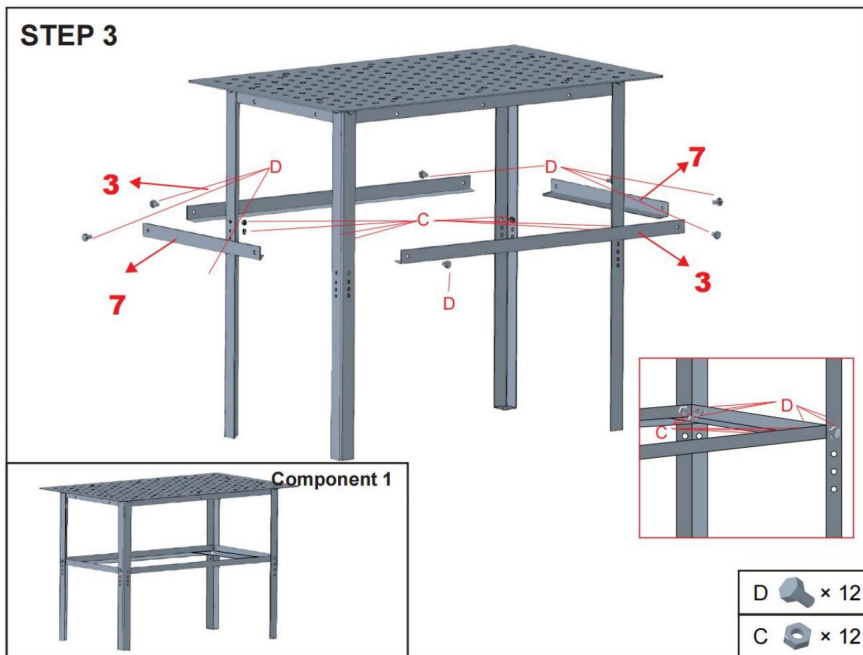

4. Plaats de voetplaat zoals aangegeven in de afbeelding.

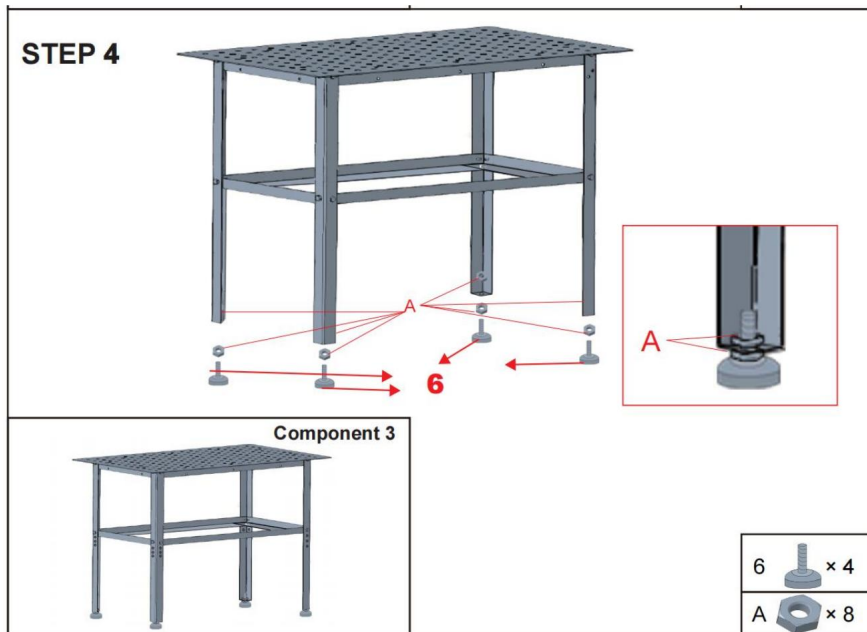

Fabrikant: Shanghaimuxinmuyeyouxiangongsi

Adres: Shuangchenglu 803nong11hao1602A-1609shi, baoshanqu, shanghai
200000 CN.

Geïmporteerd naar AUS: SIHAO PTY LTD, 1 ROKEVA STREETEASTWOOD NSW
2122 Australië

Geïmporteerd naar de VS: Sanven Technology Ltd., Suite 250, 9166 Anaheim Place,
Rancho Cucamonga, CA 91730



E-CrossStu GmbH
Mainzer Landstr.69,
60329 Frankfurt am Main.



YH CONSULTING LIMITED.
C/O YH Consulting Limited Kantoor 147, Centurion House,
Londen Road, Staines-upon-Thames, Surrey, TW18 4AX

VEVOR®

TOUGH TOOLS, HALF PRICE

Technische ondersteuning en e-garantiecertificaat
www.vevor.com/support

VEVOR®

TOUGH TOOLS, HALF PRICE

Teknisk support och e-garanticertifikat www.vevor.se/support

SVETSBORD

Modell: 800lb-1

Vi fortsätter att vara engagerade i att ge dig verktyg till konkurrenskraftiga priser.

"Spara hälften", "Halva priset" eller andra liknande uttryck som används av oss representerar endast en uppskattning av besparingar du kan dra nytta av att köpa vissa verktyg hos oss jämfört med de stora toppmärkena och betyder inte nödvändigtvis att täcka alla kategorier av verktyg som erbjuds av oss. Du påminns vänligen om att verifiera noggrant när du gör en beställning hos oss om du sparar faktiskt hälften i jämförelse med de främsta stora varumärkena.

VEVOR[®]
TOUGH TOOLS, HALF PRICE

SVETSBORD
HÄLLA BRUKSANVISNING

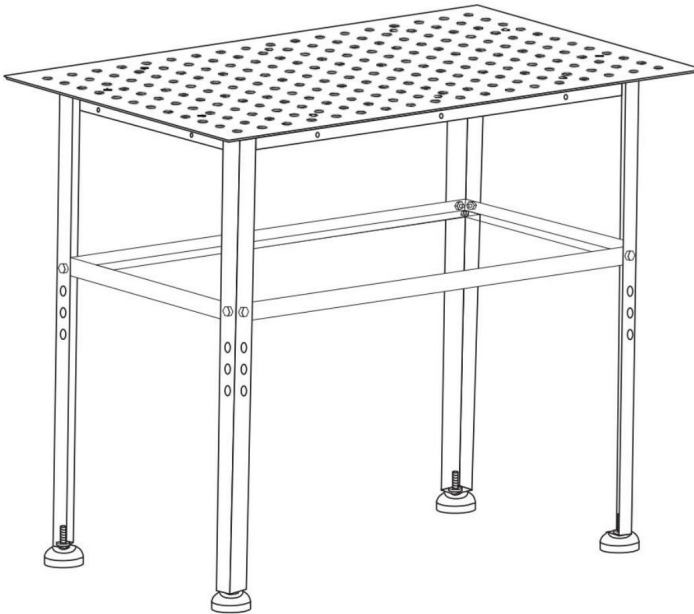

BEHÖVER HJÄLP? KONTAKTA OSS!

Har du produktfrågor? Behöver du teknisk support? Kontakta oss gärna: **Teknisk support och e-garanticertifikat www.vevor.se/support**

Detta är den ursprungliga instruktionen, läs alla instruktioner noggrant innan du använder den. VEVOR reserverar sig för en tydlig tolkning av vår användarmanual. Utseendet på produkten är beroende av den produkt du fått. Ursäkta oss att vi inte kommer att informera dig igen om det finns någon teknik eller mjukvaruuppdateringar på vår produkt.

SÄKERHETSINSTRUKTIONER

VARNING:

Läs detta material innan du använder denna produkt. Underlåtenhet att göra det kan resultera i allvarlig skada.

Försiktighetsåtgärder vid montering

1. Montera endast enligt dessa instruktioner. Felaktig montering kan skapa faror.
2. Använd skyddsglasögon och kraftiga arbetshandskar vid montering.
3. Håll monteringsområdet rent och väl upplyst.
4. Håll åskådare borta från området under monteringen.
5. Montera inte när du är trött eller påverkad av alkohol, droger eller medicin.
6. Produktegenskaperna gäller för korrekt och färdigmonterade produkter endast.
7. För ytterligare information om delarna som listas på följande sidor, se monteringsdiagrammet i denna manual. Packa upp och separera allt delar i ett rent arbetsområde.

Använd försiktighetsåtgärder

1. Användning med produkter som är tyngre än de angivna märkvikterna kan resultera i instabilitet som kan orsaka skada.
2. Fästen ska monteras enligt monteringsanvisningen. Felaktig installation kan leda till skada eller allvarlig personskada.
3. Se till att den stödjande ytan säkert kan bära den kombinerade vikten av utrustningen och all ansluten hårdvara och komponenter.
4. Använd de medföljande monteringskruvarna och DRA INTE fast monteringen för hårt skruvar.
5. Denna produkt är inte en leksak. Låt inte barn leka med eller närma sig detta punkt.
6. Använd endast på avsett sätt. Sitt eller stå inte på bordet.
7. Inspektera före varje användning. Använd inte om delar är lösa eller skadade.
8. Använd endast på plan, jämn, hård yta.
9. Överskrid inte den angivna viktkapaciteten. Dra åt alla knoppar ordentligt innan applicera belastning.
10. Var uppmärksam på dynamisk laddning! Plötsliga laströrelser kan kortvarigt skapa överbelastning som orsakar produktfel.

MONTERINGSINSTRUKTIONER





För ytterligare information om delarna som listas på följande sidor, se församlingen.

Diagram över denna manual. Packa upp och separera alla delar på en fri arbetsyta.

PRODUKTPARAMETRAR

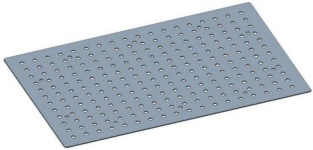
Modell	800 lb-1
Maximal bärighet	800 lb
Produktstorlekrymmy	914,4*609,4*784,8

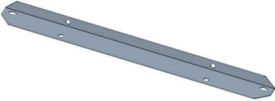
PACKLISTA

Punkt	Delens namn	ANTAL	Bild
1	Bänkskiva	1 st	
2	Bordsben	4 st	
3	Tavla 1	2 st	
4	Tavla 2	2 st	
5	Tavla 3	2 st	
6	trampdyna	4 st	

7	Tavla 3	2 st	
8	A. M20 Mutter	8 st	
9	B. M8x10 Gubbskruv	10 st	
10	C. M8 Mutter	30 st	
11	D. M8x20 Skruv	20 st	

MONTERINGSTEG

Detta är den ursprungliga instruktionen, läs alla manualer noggrant innan fungerar. VEVOR reserverar sig för en tydlig tolkning av vår användarmanual. De produktens utseende är beroende av den produkt du fått. Behaga förlåt oss att vi inte kommer att informera dig igen om det finns någon| teknik eller programvara uppdateringar om vår produkt.

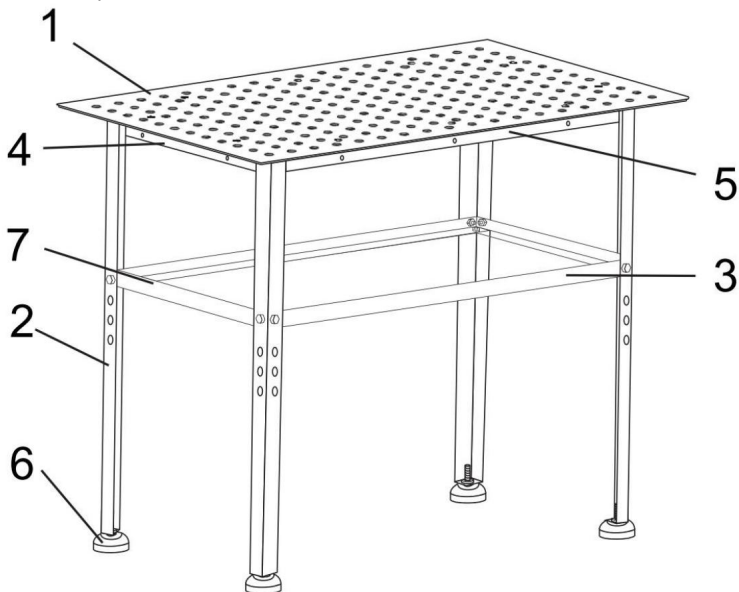

1. Montera bänkskivan enligt bilden.

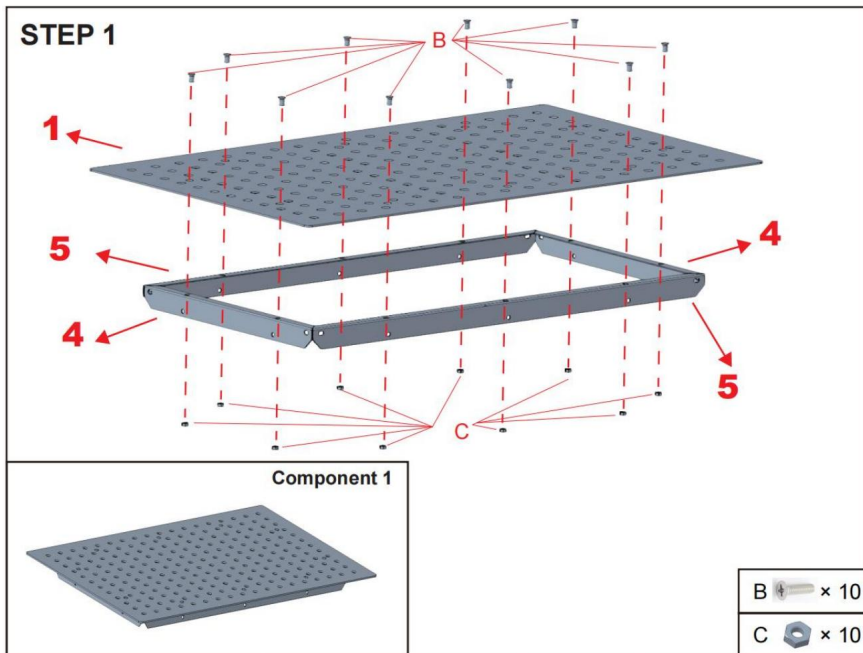

2. Montera fyra stödfötter enligt bilden.

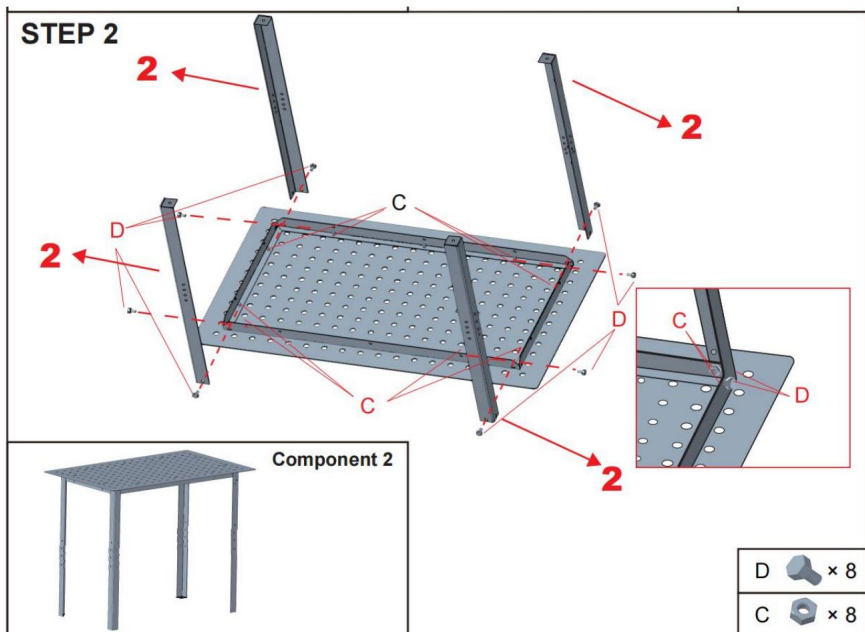

3. Montera den förstärkta plattan enligt bilden.

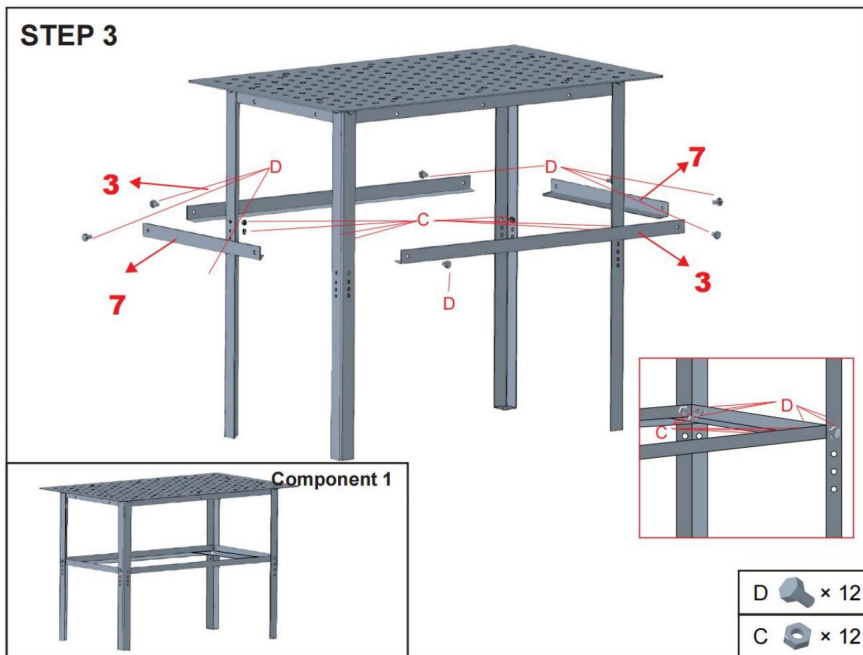

4. Installera trampdynan enligt bilden.

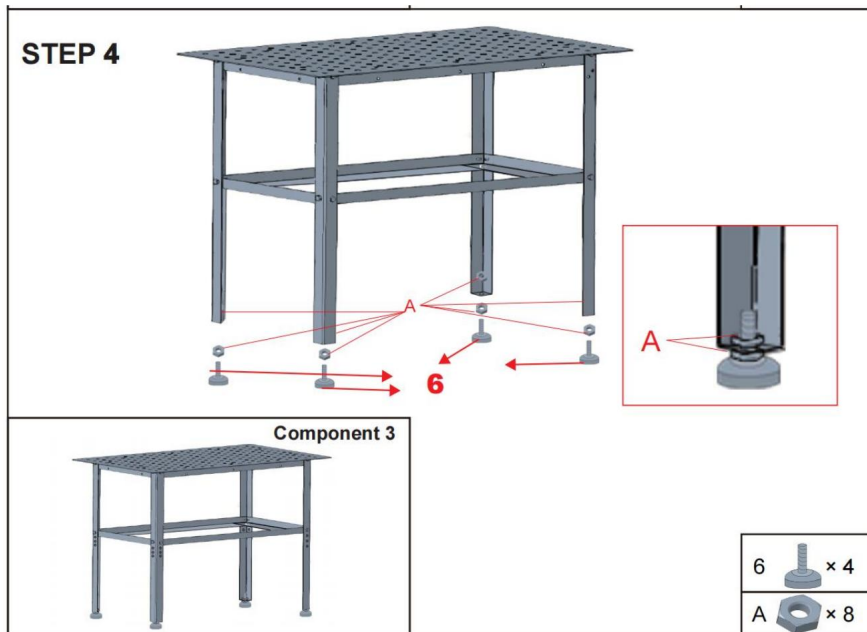

Tillverkare: Shanghaimuxinmuyeyouxiangongsi

Adress: Shuangchenglu 803nong11hao1602A-1609shi, baoshanqu, shanghai
200 000 CN.

Importerad till AUS: SIHAO PTY LTD, 1 ROKEVA STREETEASTWOOD NSW
2122 Australien

Importerad till USA: Sanven Technology Ltd., Suite 250, 9166 Anaheim Place, Rancho
Cucamonga, CA 91730



E-CrossStu GmbH
Mainzer Landstr.69,
60329 Frankfurt am Main.



YH CONSULTING LIMITED.
C/O YH Consulting Limited Office 147, Centurion House,
London Road, Staines-upon-Thames, Surrey, TW18 4AX

VEVOR®

TOUGH TOOLS, HALF PRICE

Teknisk support och e-garanticertifikat
www.vevor.se/support