

VEVOR[®]

TOUGH TOOLS, HALF PRICE

Technical Support and E-Warranty Certificate

www.vevor.com/support

ULTRASONIC CLEANERS

USER MANUAL

MODEL NO.: KZ-T15, KZ-T10, KZ-T6, KZ-T3

We continue to be committed to provide you tools with competitive price.

"Save Half", "Half Price" or any other similar expressions used by us only represents an estimate of savings you might benefit from buying certain tools with us compared to the major top brands and does not necessarily mean to cover all categories of tools offered by us. You are kindly reminded to verify carefully when you are placing an order with us if you are actually saving half in comparison with the top major brands.

VEVOR®

TOUGH TOOLS, HALF PRICE

Ultrasonic Cleaners

MODEL NO.: KZ-T15, KZ-T10, KZ-T6, KZ-T3

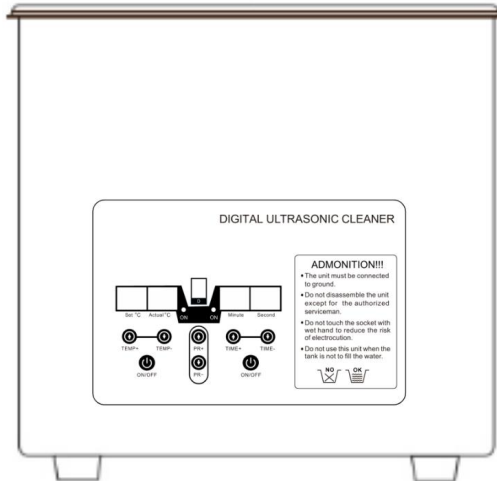

NEED HELP? CONTACT US!

Have product questions? Need technical support? Please feel free to contact us:

Technical Support and E-Warranty Certificate
www.vevor.com/support

This is the original instruction, please read all manual instructions carefully before operating. VEVOR reserves a clear interpretation of our user manual. The appearance of the product shall be subject to the product you received. Please forgive us that we won't inform you again if there are any technology or software updates on our product.

 **WARNING:**

Please read this manual carefully before using the product. Failure to do so may result in serious injury. SAVE THIS MANUAL

SAFETY PRECAUTIONS

When using electrical appliances, basic safety precautions should always be followed including the following:

Read all instructions carefully.

Keep it away from children!

This appliance can be used by children aged 8 years and above and persons with reduced physical, sensory or mental capabilities or lack of experience and knowledge if they have been given supervision or instruction concerning use of the appliance in a safe way and understand the hazards involved. Children shall not play with the appliance. Cleaning and user maintenance shall not be made by children without supervision.

To avoid electrical shock:

- 1) DO NOT run the cleaner continuously for more than one hour at a time, as doing so can damage the internal components.
- 2) DO NOT operate the unit without fluid in the tank. Always ensure the fluid is no higher than the max mark, always ensure there is a minimum depth of 7cm.
- 3) DO NOT drop any item into the tank as this may cause damage to the transducer. Always place the items gently into the tank and use the basket whenever possible.
- 4) The more items that you place in your cleaning bath the less efficient it will clean. It is not advised to overlap items. Always allow plenty of clear space between the items.
- 5) Do keep the lid on during use. This will prevent splashes and reduce evaporation of the fluid.
- 6) Never immerse the machine or power cord in water or other liquid.
- 7) DO NOT touch the power plug with wet hands, especially when inserting or removing the plug.
- 8) DO NOT touch the unit if the machine has fallen into water during

operation. Remove the power plug from the socket first.

9) DO NOT disassemble the machine, except by professionals.

10) UNPLUG the power source while filling or emptying the tank.

11) DO NOT spray water or liquid over the device and the control panel.

12) DO NOT operate the cleaner without proper grounding.

13) DO NOT place the device on a soft surface, where the vents could be blocked.

14) Upon completion of the cleaning cycle, turn the heater knob off and isolate the machine from the power source.

15) Take care when adding or removing items from the cleaning tank as the fluid is likely to be hot and displaced fluid can damage the internal components. Any displaced fluid must be dried up immediately.

16) In the event of a malfunction/emergency, disconnect the power supply by removing the power plug from the electrical outlet.

17) When heating is required, the water level should not be less than 2/3 full

18) If the supply cord is damaged, it must be replaced by a special cord or assembly available from the manufacturer or its service agent.

19) The connector must be removed before the appliance is cleaned and that the appliance inlet must be dried before the appliance is used again.

20) This device complies with Part 15 of the FCC Rules. Operation is subject to the following two conditions: (1) This device may not cause harmful interference, and (2) this device must accept any interference received, including interference that may cause undesired operation.

SAVE THESE INSTRUCTIONS

USE PRECAUTIONS

TO PREVENT SERIOUS INJURY AND DEATH FROM TIPPING:

1. **DO NOT SIT OR STAND ON THIS ITEM.**

2. When the machine is used several times continuously, in order to avoid the damage and failure of the parts caused by overheating, the machine will enter into a system of self-protection, it can be resumed after about 5 minutes.

3. Do not get water directly from the tap- Flooding of the device and power switches will lead to malfunction.
4. Do not add anti-toxic , sterilizing or acidic solvents into the cleaning water.
 - May cause deterioration of resin and damage of stainless steel.
5. Do not clean pearls and other low surface hardness articles Morse hardness of less than 8).
 - Can cause damage discoloration or loss of luster.
6. Do not wash rings , necklaces with gems and diamonds for long periods of time.
 - May cause gems / diamonds to fall off
7. DO NOT use the same socket as TV , radio and computer.
 - Can affect the picture clarity or cause noise.
8. Prevent the device from falling and a violent shaking- This can cause breakage deformation, and malfunction.

TECHNICAL SPECIFICATIONS

Model	KZ-T15	KZ-T10	KZ-T6	KZ-T3
Product Dimensions (L*W*H)(mm)	355*325*275	330*270*275	325*175*275	265*165*225
Packing Size (L*W*H) (mm)	425*380*325	400*300*325	395*225*325	310*210*280
Net Weight (kg)	8.4	6	4.6	2.95
Gross Weight (kg)	9.2	6.7	5.15	3.4
Capacity (L)	15	10	6	3
Ultrasonic Frequency(kHz)	40			
Ultrasonic power (W)	360	240	180	120
Heating power (W)	450	300	300	150
Set time (min)	0-30			
Set temperature (°C)	0-80			

*Products such as specifications, appearance, and design are subject to modification without prior notice.

PACKAGE CONTENTS

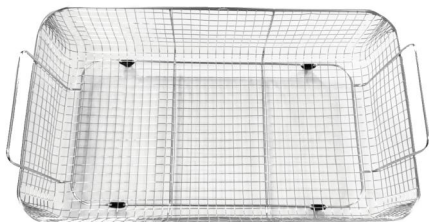

Small cleaning basket

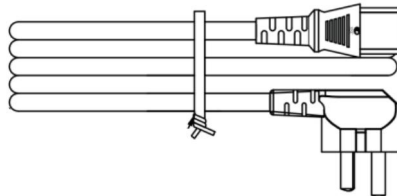

Power cord
(The plug is for reference only, subject to the material object.)

PRODUCT FUNCTIONS

DIGITAL ULTRASONIC CLEANER

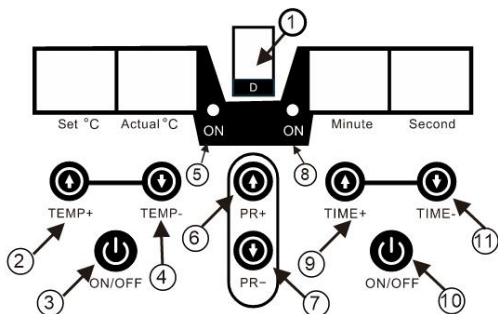

ADMONTION!!!

- The unit must be connected to ground.
- Do not disassemble the unit except for the authorized serviceman.
- Do not touch the socket with wet hand to reduce the risk of electrocution.
- Do not use this unit when the tank is not to fill the water.

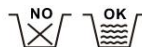

NO.	Name	NO.	Name	NO.	Name
1	Power gear	5	Temperature lamp	9	Time+
2	Temperature +	6	Power regulation+	10	Time ON/OFF
3	Temperature ON/OFF	7	Power regulation-	11	Time-
4	Temperature -	8	Time lamp		

Features:

- Ultrasonic frequency of 40 kHz
- Digital display of temperature and time.Adjustable temperature from 0-80°C.
- Cleaning time with individually adjustable from 0-30min.
- All devices have an useful basket for cleaning parts.
- 6 liter and above size with 1/2”drainage.
- Material tank and casing: Stainless steel.

ITEMS TYPE

Items can be cleaned	
Type	Specific Items
Glasses	Spectacles (without UV film) tortoise shell frame
Office supplies	Ruler , scissors , pen seal etc
Daily supplies	Toothbrush . razor blade comb etc
Jewelry	Rings , necklaces , earrings , etc
Tableware	Metal tableware.ceramic tableware dentures . etc

Items not suitable for ultrasonic cleaning

Type	Specific Items
Wooden articles	Turtle shell frame , pearl , birthstone opal , emerald , coral , ivory , emerald, stone , Lacquer ware.
Gems with softer surfaces	
Coating and finishing inferior products	
Bonded gemstones	
Items with scratches and cracks	

It may not be possible to completely remove the remaining denture stone, dental wax , wax yellow black spots and smoking dental wax etc.

Possible inability to clean fixed sedatives in dentures.

Discoloration and rust of metals and precious metals cannot be removed.

To clean bonding jewels , diamond necklaces and rings may cause them fall off.

OPERATIONS

1. Open the lid , add the clean water , put what you need to cleanse the tank , ensure the clean water is no higher than the " MAX " mark . Do not operate the unit without water in the tank.
2. Plug the adapter into the socket of the machine.
3. Plug the adapter power into the power socket.
4. Short press the " Time " button to switch to the desired time , then short press the ON / OFF" button to start the work.
5. If you want to pause the cleaning , you can short press the on / OFF button to pause , the countdown on the display is paused . Short press the power button again to continue working.

6. If you want to reselect the time , long press the " ON / OFF " key to return to the standby state , and press the " Time " to select the time.
7. When the cleaning work is finished , please unplug the power ,open the lid , take cleaned items from the tank , then pour out dirty water clean and wipe the tank.

Note : Pour water from the side

DAILY MAINTENANCE

1. Pour water into the tank with the measuring cup , half of tanks standard line . After washing with a soft sponge , rinse with the cleaning water.
2. Be careful not to seep water into the power connection at the bottom of the cleaning tank.

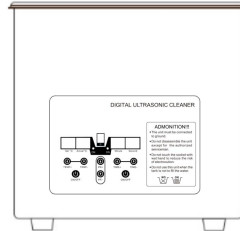
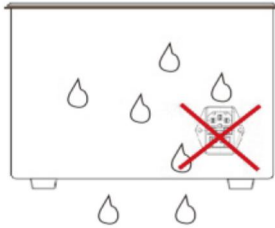

3. After cleaning , please rinse items with clean water once again Don't seep water into the power connection when cleaning.
4. When the stains are difficult to remove , please wet a clean cloth with water, then wipe them. Be careful not to seep water into the switch and power connection.
5. After wiping , dry the device with a dry cloth.

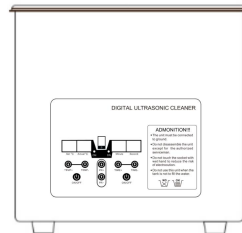

COMPLETION

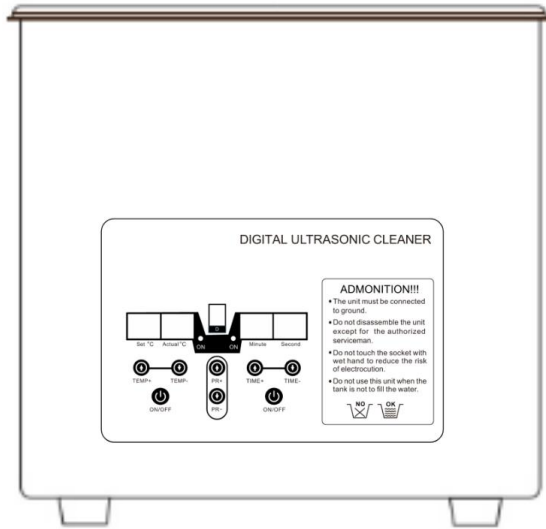

RECYCLING INFORMATION



Disposal information:

This product is subject to the provision of European Directive 2012/19/EC. The symbol showing a wheeled bin crossed through indicates that the product requires separate refuse collection in the European Union. This applies to the product and all accessories marked with this symbol. Products marked as such may not be discarded with normal domestic waste, but must be taken to a collection point for recycling electrical and electronic devices

Manufacturer: Shanghai muxinmuyeyouxiangongsi

Address: Shuangchenglu 803nong11hao1602A-1609shi,baoshanqu, shanghai 200000 CN.

Imported to AUS: SIHAO PTY LTD. 1 ROKEVA STREET EASTWOOD NSW 2122
Australia

Imported to USA: Sanven Technology Ltd. Suite 250, 9166 Anaheim Place, Rancho Cucamonga, CA 91730

EC

REP

E-CrossStu GmbH

Mainzer Landstr.69, 60329 Frankfurt am Main.

UK

REP

YH CONSULTING LIMITED.

C/OYH Consulting Limited Office 147, Centurion House,
London Road, Staines-upon-Thames, Surrey, TW18 4AX

Made In China

VEVOR[®]

TOUGH TOOLS, HALF PRICE

Support and E-Warranty Certificate

www.vevor.com/support

VEVOR[®]

TOUGH TOOLS, HALF PRICE

Assistance technique et certificat de garantie
électronique www.vevor.com/support

NETTOYEURS À ULTRASONS

MANUEL D'UTILISATION

N° DE MODÈLE : KZ-T15, KZ-T10, KZ-T6, KZ-T3

Nous continuons à nous engager à vous fournir des outils à des prix compétitifs.

« Économisez la moitié », « Moitié prix » ou toute autre expression similaire utilisée par nous ne représente qu'une estimation des économies que vous pourriez réaliser en achetant certains outils chez nous par rapport aux grandes marques et ne couvre pas nécessairement toutes les catégories d'outils que nous proposons. Nous vous rappelons de bien vouloir vérifier soigneusement lorsque vous passez une commande chez nous si vous économisez réellement la moitié par rapport aux grandes marques.

VEVOR®

TOUGH TOOLS, HALF PRICE

Nettoyeurs à ultrasons

N° DE MODÈLE : KZ-T15, KZ-T10, KZ-T6, KZ-T3

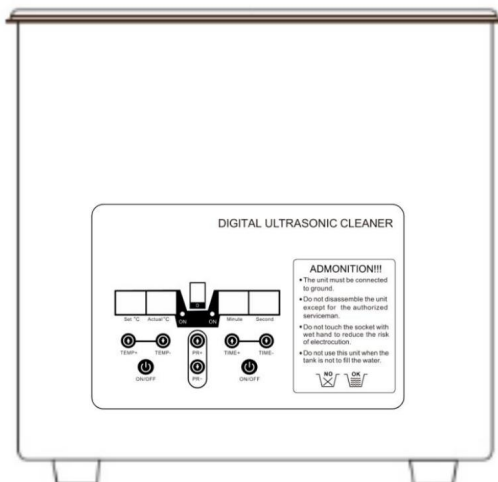

BESOIN D'AIDE? CONTACTEZ-NOUS!

Vous avez des questions sur nos produits ? Vous avez besoin d'assistance technique ? N'hésitez pas à nous contacter :

Assistance technique et certificat de garantie électronique
www.vevor.com/support

Il s'agit de la notice d'utilisation d'origine. Veuillez lire attentivement toutes les instructions du manuel avant de l'utiliser. VEVOR se réserve le droit d'interpréter clairement notre manuel d'utilisation. L'apparence du produit dépend du produit que vous avez reçu. Veuillez nous excuser, nous ne vous informerons plus en cas de mise à jour technologique ou logicielle de notre produit.



AVERTISSEMENT:

Veillez lire attentivement ce manuel avant d'utiliser le produit. Le non-respect de ces instructions cela pourrait entraîner des blessures graves. **CONSERVEZ CE MANUEL**

PRÉCAUTIONS DE SÉCURITÉ

Lors de l'utilisation d'appareils électriques, des précautions de sécurité de base doivent toujours être prises. à suivre, notamment les suivantes :

Lisez attentivement toutes les instructions.

Gardez-le hors de portée des enfants !

Cet appareil peut être utilisé par des enfants âgés de 8 ans et plus et personnes ayant des capacités physiques, sensorielles ou mentales réduites ou dépourvues de expérience et connaissances s'ils ont reçu une supervision ou instructions concernant l'utilisation de l'appareil de manière sûre et comprendre les dangers encourus. Les enfants ne doivent pas jouer avec l'appareil. Nettoyage et l'entretien de l'utilisateur ne doit pas être effectué par des enfants sans surveillance.

Pour éviter tout choc électrique :

- 1) NE PAS faire fonctionner le nettoyeur en continu pendant plus d'une heure à la fois, car cela pourrait endommager les composants internes.
- 2) NE PAS faire fonctionner l'appareil sans liquide dans le réservoir. Assurez-vous toujours que le liquide ne dépasse pas la marque maximale, assurez-vous toujours qu'il y a un minimum profondeur de 7cm.
- 3) NE laissez tomber aucun objet dans le réservoir car cela pourrait endommager le transducteur. Placez toujours les articles doucement dans le réservoir et utilisez le panier chaque fois que possible.
- 4) Plus vous placez d'éléments dans votre bain de nettoyage, moins il est efficace nettoiera. Il n'est pas conseillé de superposer les éléments. Laissez toujours suffisamment d'espace libre espace entre les éléments.
- 5) Gardez le couvercle fermé pendant l'utilisation. Cela évitera les éclaboussures et réduira évaporation du fluide.
- 6) Ne plongez jamais la machine ou le cordon d'alimentation dans l'eau ou tout autre liquide.
- 7) NE PAS toucher la fiche d'alimentation avec les mains mouillées, en particulier lors de l'insertion ou en retirant la prise.
- 8) NE PAS toucher l'appareil si la machine est tombée dans l'eau pendant

opération. Retirez d'abord la fiche d'alimentation de la prise.

9) NE PAS démonter la machine, sauf par des professionnels.

10) DÉBRANCHEZ la source d'alimentation pendant le remplissage ou la vidange du réservoir.

11) NE PAS pulvériser d'eau ou de liquide sur l'appareil et le panneau de commande.

12) NE PAS utiliser l'aspirateur sans une mise à la terre adéquate.

13) NE PAS placer l'appareil sur une surface molle, où les événements pourraient être bloqué.

14) Une fois le cycle de nettoyage terminé, éteignez le bouton du chauffage et isoler la machine de la source d'alimentation.

15) Soyez prudent lorsque vous ajoutez ou retirez des éléments du réservoir de nettoyage car le liquide est susceptible d'être chaud et le liquide déplacé peut endommager l'intérieur composants . Tout fluide déplacé doit être séché immédiatement.

16) En cas de dysfonctionnement/urgence, débranchez l'alimentation électrique par retirer la fiche d'alimentation de la prise électrique.

17) Lorsque le chauffage est nécessaire, le niveau d'eau ne doit pas être inférieur à 2/3

complet

18) Si le cordon d'alimentation est endommagé, il doit être remplacé par un cordon spécial ou assemblage disponible auprès du fabricant ou de son agent de service.

19) Le connecteur doit être retiré avant le nettoyage et l'entretien de l'appareil. que l'entrée de l'appareil doit être séchée avant que l'appareil ne soit réutilisé.

20) Cet appareil est conforme à la partie 15 des règles de la FCC. Son fonctionnement est sous réserve des deux conditions suivantes : (1) Cet appareil ne doit pas provoquer interférence nuisible, et (2) cet appareil doit accepter toute interférence reçu, y compris les interférences pouvant entraîner un fonctionnement indésirable.

CONSERVEZ CES INSTRUCTIONS

PRÉCAUTIONS D'EMPLOI

POUR ÉVITER LES BLESSURES GRAVES ET LA MORT RÉSULTANT DU BASCULEMENT :

1. NE VOUS ASSISEZ PAS ET NE VOUS TENEZ PAS DEBOUT SUR CET ARTICLE.

2. Lorsque la machine est utilisée plusieurs fois en continu, afin d'éviter

les dommages et la défaillance des pièces causés par la surchauffe de la machine entrera dans un système d'autoprotection, il pourra être repris après environ 5 minutes.

3. Ne prenez pas d'eau directement du robinet - Inondation de l'appareil et de l'alimentation les commutateurs entraîneront un dysfonctionnement.
4. N'ajoutez pas de solvants antitoxiques, stérilisants ou acides dans le produit de nettoyage. eau.
 - Peut provoquer une détérioration de la résine et endommager l'acier inoxydable.
5. Ne nettoyez pas les perles et autres articles à faible dureté de surface Morse dureté inférieure à 8).
 - Peut provoquer des dommages, une décoloration ou une perte de lustre.
6. Ne lavez pas les bagues, les colliers avec des pierres précieuses et des diamants pendant de longues périodes. du temps.
 - Peut provoquer la chute de pierres précieuses/diamants
7. N'utilisez PAS la même prise que le téléviseur - , radio et ordinateur. Cela peut affecter la clarté de l'image ou provoquer du bruit.
8. Évitez que l'appareil ne tombe et ne soit secoué violemment. Cela peut provoquer rupture, déformation et dysfonctionnement.

CARACTÉRISTIQUES TECHNIQUES

Modèle	KZ-T15	KZ-T10	KZ-T6	KZ-T3
Produit				
Dimensions (L*H)(mm)	355*325*275	330*270*275	325*175*275	265*165*225
Taille de l'emballage (L*H) (mm)	425*380*325	400*300*325	395*225*325	310*210*280
Poids net (kg)	8.4	6	4.6	2,95
Poids brut (kg)	9.2	6.7	5.15	3.4
Capacité (L)	15	10	6	3
Ultrasonique Fréquence (kHz)	40			
Ultrasonique puissance (W)	360	240	180	120
Puissance de chauffage (DANS)	450	300	300	150
Durée de réglage (min)	0-30			
Régler la température ()	0-80			

*Les produits tels que les spécifications, l'apparence et la conception sont sujets à modification sans préavis.

CONTENU DU COLIS



Small cleaning basket

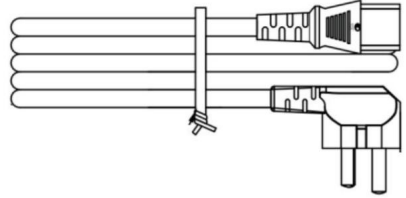

Power cord
(The plug is for reference only,
subject to the material object.)

FONCTIONS DU PRODUIT

DIGITAL ULTRASONIC CLEANER

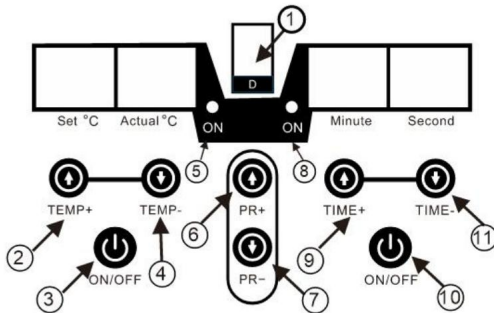

ADMONTION!!!

- The unit must be connected to ground.
- Do not disassemble the unit except for the authorized serviceman.
- Do not touch the socket with wet hand to reduce the risk of electrocution.
- Do not use this unit when the tank is not to fill the water.



NON.	Nom 1	NON.	Nom	Non. Nm		
	Appareillage d'alimentation 5	Lampe de	température 2	Température	9	Heure+
	+ 6 Régulation de puissance +				10	Temps MARCHE/ARRÊT
3	Température MARCHE/ARRÊT	7	Régulation de puissance-		11	Temps-
4	Température - 8		Lampe à temps			

Caractéristiques:

Fréquence ultrasonique de 40 kHz

Affichage numérique de la température et de l'heure. Température réglable de 0-80 .

Temps de nettoyage réglable individuellement de 0 à 30 minutes. Tous les appareils disposent d'un panier pratique pour le nettoyage des pièces.

Taille de 6 litres et plus avec drainage de 1/2". Réservoir

et boîtier en acier inoxydable.

TYPE D'ARTICLES

Les articles peuvent être nettoyés

Taper	Articles spécifiques
Lunettes	Lunettes (sans film UV) monture écaille de tortue
Fournitures de bureau	Règle , ciseaux, stylo, sceau, etc.
Fournitures quotidiennes	Brosse à dents, lame de rasoir, peigne, etc.
Bijoux	Bagues, colliers, boucles d'oreilles, etc.
Vaisselle	Vaisselle en métal, vaisselle en céramique, prothèses dentaires, etc.

Articles non adaptés au nettoyage par ultrasons	
Taper	Articles spécifiques
Articles en bois	Cadre en écaille de tortue, perle, opale pierre de naissance, corail émeraude, ivoire, émeraude, pierre, laque.
Des pierres précieuses plus douces surfaces	
Revêtement et finition inférieure produits	
Lié pierres précieuses	
Articles avec rayures et fissures	

Il peut ne pas être possible de retirer complètement la prothèse restante pierre, cire dentaire, taches noires jaunes et cire dentaire fumante etc.

Incapacité possible à nettoyer les sédatifs fixés dans les prothèses dentaires.

La décoloration et la rouille des métaux et des métaux précieux ne peuvent pas être supprimés.

Pour nettoyer les bijoux de liaison, les colliers et les bagues en diamant peuvent provoquer ils tombent.

OPÉRATIONS

- Ouvrez le couvercle , ajoutez l'eau propre, mettez ce dont vous avez besoin pour nettoyer le réservoir , assurez-vous que l'eau propre ne dépasse pas la marque « MAX » . ne pas faire fonctionner l'appareil sans eau dans le réservoir.
- Branchez l'adaptateur dans la prise de la machine.
- Branchez l'adaptateur secteur sur la prise de courant.
- Appuyez brièvement sur le bouton « Time » pour passer à l'heure souhaitée, , alors appuyez brièvement sur le bouton « ON / OFF » pour démarrer le travail.
- Si vous souhaitez interrompre le nettoyage, vous pouvez appuyer brièvement sur le bouton marche/arrêt pour mettre en pause, le compte à rebours sur l'écran est mis en pause. Appuyez brièvement Appuyez à nouveau sur le bouton d'alimentation pour continuer à travailler.

6. Si vous souhaitez resélectionner l'heure, appuyez longuement sur la touche « ON / OFF » pour revenir à l'état de veille , et appuyez sur « Heure » pour sélectionner l'heure.
7. Lorsque le travail de nettoyage est terminé, veuillez débrancher l'alimentation et ouvrir le couvercle , prendre les objets nettoyés du réservoir , puis versez l'eau sale nettoyé et essuyer le réservoir.

Remarque : Versez l'eau par le côté

ENTRETIEN QUOTIDIEN

1. Versez de l'eau dans le réservoir avec la tasse à mesurer, la moitié du réservoir ligne standard. Après le lavage avec une éponge douce, rincer avec le eau de nettoyage.
2. Veillez à ne pas laisser s'infiltrer d'eau dans le raccordement électrique situé au bas de le réservoir de nettoyage.

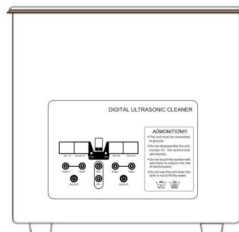
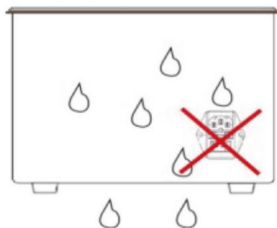

3. Après le nettoyage, veuillez rincer à nouveau les articles à l'eau claire. s'infiltrer dans le raccordement électrique lors du nettoyage.
4. Lorsque les taches sont difficiles à enlever, veuillez mouiller un chiffon propre avec de l'eau, puis essuyez-les. Veillez à ne pas laisser couler d'eau dans l'interrupteur et connexion électrique.
5. Après avoir essuyé, séchez l'appareil avec un chiffon sec.

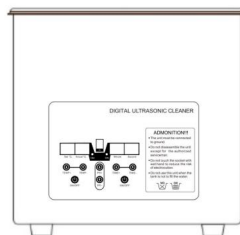

ACHÈVEMENT

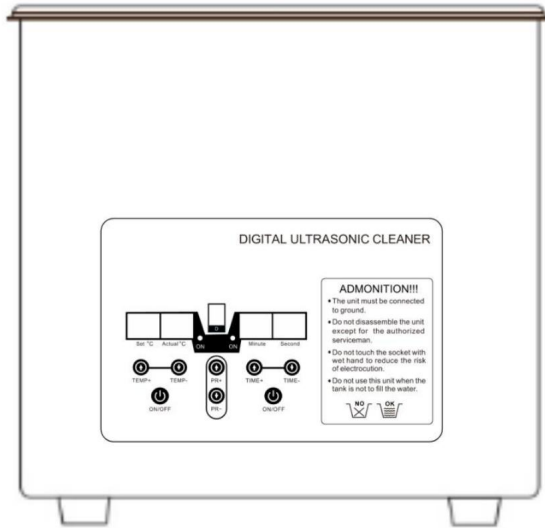

INFORMATIONS SUR LE RECYCLAGE



Informations sur l'élimination :

Ce produit est soumis aux dispositions de la directive européenne 2012/19/CE. Le symbole représentant une poubelle à roulettes barrée indique que le produit doit faire l'objet d'une collecte sélective des déchets dans l'Union européenne. Cela s'applique au produit et à tous les accessoires marqués de ce symbole. Les produits marqués comme tels ne peuvent pas être jetés avec les déchets ménagers normaux, mais doivent être déposés dans un point de collecte pour le recyclage des appareils électriques et électroniques.

Fabricant : Shanghaimuxinmuyeyouxiangongsi

Adresse : Shuangchenglu803nong11hao1602A-1609shi,baoshanqu, shanghai200000CN.

Importé en Australie : SIHAO PTYLTD. 1 ROKEVASTREETEASTWOOD NSW2122

Australie

Importé aux États-Unis : Sanven Technology Ltd. Suite 250, 9166Anaheim Place, RanchoCucamonga, CA91730

REPRÉSENTANT	DE LA CE
--------------	----------

E-CrossStuGmbH

Mainzer Landstr.69, 60329 Francfort-sur-le-Main.

REPRÉSENTANT	DU ROYAUME-UNI
--------------	----------------

YH CONSULTING LIMITÉE.

C/OYHConsulting Limited Bureau 147, Centurion House,
Route de Londres, Staines-upon-Thames, Surrey, TW184AX

Fabriqué en Chine

VEVOR®

TOUGH TOOLS, HALF PRICE

Certificat d'assistance et de garantie

électronique www.vevor.com/support

VEVOR[®]

TOUGH TOOLS, HALF PRICE

Technischer Support und E-Garantie-Zertifikat

www.vevor.com/support

ULTRASCHALLREINIGER

BENUTZERHANDBUCH

MODELL-NR.: KZ-T15, KZ-T10, KZ-T6, KZ-T3

Wir sind weiterhin bestrebt, Ihnen Werkzeuge zu wettbewerbsfähigen Preisen anzubieten.

„Sparen Sie die Hälfte“, „Halber Preis“ oder andere ähnliche Ausdrücke, die wir verwenden, stellen nur eine Schätzung der Ersparnis dar, die Sie beim Kauf bestimmter Werkzeuge bei uns im Vergleich zu den großen Topmarken erzielen können, und bedeuten nicht unbedingt, dass sie alle von uns angebotenen Werkzeugkategorien abdecken. Wir möchten Sie freundlich daran erinnern, bei Ihrer Bestellung bei uns sorgfältig zu prüfen, ob Sie im Vergleich zu den großen Topmarken tatsächlich die Hälfte sparen.

VEVOR®

TOUGH TOOLS, HALF PRICE

Ultraschallreiniger

MODELL-NR.: KZ-T15, KZ-T10, KZ-T6, KZ-T3

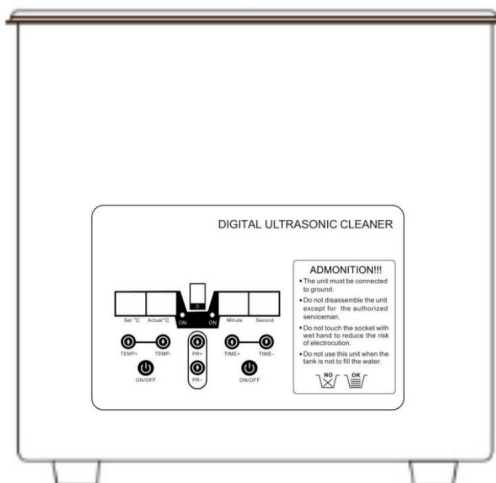

Brauchen Sie Hilfe? Kontaktieren Sie uns!

Sie haben Fragen zu unseren Produkten? Sie benötigen technischen Support? Dann kontaktieren Sie uns gerne:

Technischer Support und E-Garantie-Zertifikat
www.vevor.com/support

Dies ist die Originalanleitung. Bitte lesen Sie alle Anweisungen sorgfältig durch, bevor Sie das Gerät in Betrieb nehmen. VEVOR behält sich eine klare Auslegung unserer Bedienungsanleitung vor. Das Erscheinungsbild des Produkts richtet sich nach dem Produkt, das Sie erhalten haben. Bitte verzeihen Sie uns, dass wir Sie nicht erneut informieren, wenn es Technologie- oder Software-Updates für unser Produkt gibt.



WARNUNG:

Bitte lesen Sie dieses Handbuch vor der Verwendung des Produkts sorgfältig durch.

Andernfalls kann es zu schweren Verletzungen kommen. BEWAHREN SIE DIESES HANDBUCH AUF SICHERHEITSVORKEHRUNGEN

Beim Gebrauch von Elektrogeräten sollten immer grundlegende Sicherheitsvorkehrungen getroffen werden.

befolgt werden, einschließlich der folgenden Punkte:

Lesen Sie alle Anweisungen sorgfältig durch.

Außerhalb der Reichweite von Kindern aufbewahren!

Dieses Gerät kann von Kindern ab 8 Jahren verwendet werden und

Personen mit eingeschränkten körperlichen, sensorischen oder geistigen Fähigkeiten oder Mangel an

Erfahrung und Wissen, wenn sie beaufsichtigt werden oder

Anweisungen zur sicheren Verwendung des Geräts gelesen und verstanden haben.

die damit verbundenen Gefahren. Kinder dürfen nicht mit dem Gerät spielen. Reinigung

und die Benutzerwartung dürfen nicht von Kindern ohne Aufsicht durchgeführt werden.

So vermeiden Sie einen Stromschlag:

- 1) Lassen Sie den Reiniger NICHT länger als eine Stunde am Stück laufen, da sonst die internen Komponenten beschädigt werden können.
- 2) Betreiben Sie das Gerät NICHT ohne Flüssigkeit im Tank. Stellen Sie immer sicher, dass die Flüssigkeit nicht höher als die Max-Markierung ist, stellen Sie immer sicher, dass ein Minimum Tiefe von 7cm.
- 3) Lassen Sie keine Gegenstände in den Tank fallen, da dies zu Schäden am Wandler. Legen Sie die Gegenstände immer vorsichtig in den Tank und verwenden Sie den Korb wann immer möglich.
- 4) Je mehr Gegenstände Sie in Ihr Reinigungsbad geben, desto weniger effizient ist es wird gereinigt. Es wird nicht empfohlen, Gegenstände übereinander zu legen. Lassen Sie immer genügend Abstand zwischen den Elementen.
- 5) Lassen Sie den Deckel während des Gebrauchs aufgesetzt. Dies verhindert Spritzer und reduziert Verdunstung der Flüssigkeit.
- 6) Tauchen Sie die Maschine oder das Netzkabel niemals in Wasser oder andere Flüssigkeiten.
- 7) Berühren Sie den Netzstecker NICHT mit nassen Händen, insbesondere nicht beim Einstecken oder den Stecker entfernen.
- 8) Berühren Sie das Gerät NICHT, wenn es während des

Betrieb.Ziehen Sie vorher den Netzstecker aus der Steckdose.

9) Die Maschine darf NICHT auseinandergebaut werden, es sei denn, dies darf von Fachleuten durchgeführt werden.

10) ZIEHEN Sie den Stecker, während Sie den Tank füllen oder entleeren.

11) Sprühen Sie KEIN Wasser oder andere Flüssigkeiten auf das Gerät und das Bedienfeld.

12) Betreiben Sie den Reiniger NICHT ohne ordnungsgemäße Erdung.

13) Stellen Sie das Gerät NICHT auf eine weiche Oberfläche, wo die Lüftungsschlitze blockiert.

14) Nach Abschluss des Reinigungsvorgangs den Heizknopf ausschalten und Trennen Sie die Maschine von der Stromquelle.

15) Gehen Sie beim Hinzufügen oder Entfernen von Gegenständen aus dem Reinigungsbehälter vorsichtig vor, da die Flüssigkeit ist wahrscheinlich heiß und die verdrängte Flüssigkeit kann die internen Eventuell verdrängte Flüssigkeit muss sofort aufgetrocknet werden.

16)Bei Störungen/Notfällen die Stromversorgung trennen

von

indem Sie den Netzstecker aus der Steckdose ziehen.

17)Wenn geheizt werden muss, sollte der Wasserstand nicht weniger als 2/3 betragen voll

18)Wenn das Netzkabel beschädigt ist, muss es durch ein Spezialkabel ersetzt werden oder Baugruppe ist beim Hersteller oder seinem Kundendienst erhältlich.

19)Vor der Reinigung und Reinigung des Gerätes muss der Stecker abgezogen werden.

dass der Geräteeinlass vor der Wiederinbetriebnahme des Gerätes getrocknet werden muss.

20) Dieses Gerät entspricht Teil 15 der FCC-Bestimmungen. Der Betrieb ist

unter den folgenden beiden Bedingungen:(1) Dieses Gerät darf keine

schädliche Interferenzen, und (2) dieses Gerät muss alle Interferenzen akzeptieren

empfangen werden, einschließlich Störungen, die einen unerwünschten Betrieb verursachen können.

BEWAHREN SIE DIESE ANWEISUNGEN AUF

VORSICHTSMASSNAHMEN BEIM GEBRAUCH

UM SCHWERE VERLETZUNGEN UND TOD DURCH KIPPEN ZU VERMEIDEN:

1. **Setzen oder stellen Sie sich nicht auf diesen Gegenstand.**

2. Wenn die Maschine mehrmals hintereinander verwendet wird, um zu vermeiden

die Beschädigung und der Ausfall der Teile durch Überhitzung, die Maschine

wird in ein System der Selbstschutz geben, kann es nach etwa 5 wieder aufgenommen werden Minuten.

3. Wasser nicht direkt aus dem Wasserhahn holen - Überschwemmung des Gerätes und Stromschlag
Schalter können zu Fehlfunktionen führen.
4. Geben Sie keine antitoxischen, sterilisierenden oder säurehaltigen Lösungsmittel in das Reinigungsmittel.
Wasser.
- Kann zur Zersetzung des Harzes und zur Beschädigung des Edelstahls führen.
5. Reinigen Sie keine Perlen und andere Gegenstände mit geringer Oberflächenhärte (Morse
Härte von weniger als 8).
- Kann zu Schäden, Verfärbungen oder Glanzverlust führen.
6. Waschen Sie Ringe, Halsketten mit Edelsteinen und Diamanten nicht über längere Zeit
der Zeit.
- Kann dazu führen, dass Edelsteine / Diamanten abfallen
7. Verwenden Sie NICHT dieselbe Buchse wie das Fernsehgerät – , Radio und Computer.
die Bildschärfe kann beeinträchtigt werden oder es kann zu Rauschen kommen.
8. Vermeiden Sie Stürze und heftige Erschütterungen. Dies kann zu
Bruch, Verformung und Fehlfunktion.

TECHNISCHE DATEN

Modell	KZ-T15	KZ-T10	KZ-T6	KZ-T3
Produkt Maße (L*B*H)(mm)	355*325*275	330*270*275	325*175*275	265*165*225
Verpackungsgröße (L*B*H) (mm)	425*380*325	400*300*325	395*225*325	310*210*280
Nettogewicht (kg)	8.4	6	4.6	2,95
Bruttogewicht (kg)	9.2	6.7	5.15	3.4
Kapazität (L)	15	10	6	3
Ultraschall Frequenz (kHz)	40			
Ultraschall Leistung (W)	360	240	180	120
Heizleistung (IN)	450	300	300	150
Zeit einstellen (min)	0-30			
Temperatur einstellen (°)	0-80			

*Produkte wie Spezifikationen, Aussehen und Design können ohne vorherige Ankündigung geändert werden.

PACKUNGSGEHÄLT



Small cleaning basket

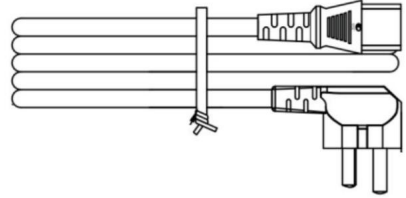

Power cord
(The plug is for reference only, subject to the material object.)

PRODUKTFUNKTIONEN

DIGITAL ULTRASONIC CLEANER

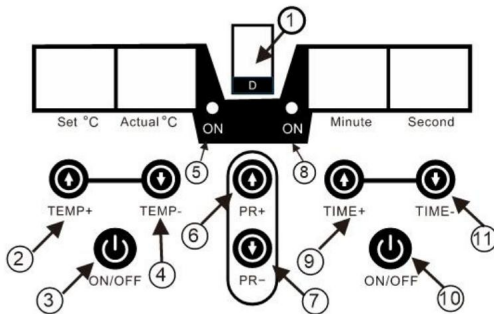

ADMONTION!!!

- The unit must be connected to ground.
- Do not disassemble the unit except for the authorized serviceman.
- Do not touch the socket with wet hand to reduce the risk of electrocution.
- Do not use this unit when the tank is not to fill the water.



NEIN.	Name	NEIN.	Name	Nr.	Name
1	Leistungsregler 5	Temperaturlampe	2	Temperatur + 6	Zeit+
	Leistungsregelung+			9 10	Zeit EIN/AUS
3	Temperatur EIN/AUS	7	Leistungsregelung-	11	Zeit-
4	Temperatur - 8		Zeitlampe		

Merkmale:

• Ultraschallfrequenz von 40 kHz

• Digitale Anzeige von Temperatur und Zeit. Einstellbare Temperatur von 0–80 °C.

• Reinigungszeit individuell einstellbar von 0-30min. • Alle Geräte verfügen über einen praktischen Korb zum Reinigen von Teilen. • Ab 6 Liter

Größe mit 1/2" Abfluss. • Material Tank und Gehäuse:

Edelstahl.

ARTIKELTYP

Artikel können gereinigt werden	
Typ	Spezifische Elemente
Gläser	Brille (ohne UV-Schutz) Schildpatt-Rahmen
Bürobedarf	Herrscher , Schere, Stift, Siegel usw.
Tägliche Vorräte	Zahnbürste, Rasierklinge, Kamm usw.
Schmuck	Ringe, Halsketten, Ohrringe usw.
Geschirr	Metallgeschirr, Keramikgeschirr, Zahnersatz usw.

Gegenstände, die nicht für die Ultraschallreinigung geeignet sind	
Typ	Spezifische Elemente
Holzartikel	Rahmen aus Schildkrötenpanzer, Perle, Geburtssteinopal, Smaragdkoralle, Elfenbein, Smaragd, Stein, Lackwaren.
Edelsteine mit weicherem Oberflächen	
Beschichtung und schlechtere Endergebnisse Produkte	
Verbunden Edelsteine	
Artikel mit Kratzer und Risse	

Es ist möglicherweise nicht möglich, die verbleibende Prothese vollständig zu entfernen
Stein, Zahnwachs, gelbe, schwarze Flecken und rauchendes Zahnwachs
usw.

Festsitzende Beruhigungsmittel in Zahnprothesen können möglicherweise nicht gereinigt werden.

Verfärbungen und Rost an Metallen und Edelmetallen können nicht
ENTFERNT.

Zur Reinigung von SchmucksteinerDiamantketten und -ringen kann es zu
sie fallen ab.

BETRIEB

1. Öffnen Sie den Deckel , Fügen Sie das saubere Wasser hinzu, geben Sie alles hinzu, was Sie zum Reinigen brauchen
Tank , Stellen Sie sicher, dass der saubere Wasserstand nicht höher als die Markierung „MAX“ ist.
Betreiben Sie das Gerät nicht ohne Wasser im Tank.
2. Stecken Sie den Adapter in die Steckdose der Maschine.
3. Stecken Sie den Netzadapter in die Steckdose.
4. Drücken Sie kurz die Taste „Time“, um zur gewünschten Zeit zu wechseln. , Dann
Drücken Sie kurz die Taste „ON/OFF“, um mit der Arbeit zu beginnen.
5. Wenn Sie die Reinigung unterbrechen möchten, können Sie kurz die Ein-/Aus-Taste drücken.
Taste zum Anhalten , der Countdown auf dem Display wird angehalten. Kurz drücken
Drücken Sie die Einschalttaste erneut, um mit der Arbeit fortzufahren.

6. Wenn Sie die Zeit neu wählen möchten, drücken Sie lange die Taste „ON / OFF“, um Rückkehr in den Standby-Zustand , und drücken Sie „Zeit“, um die Uhrzeit auszuwählen.
 7. Wenn die Reinigungsarbeiten abgeschlossen sind, ziehen Sie bitte den Netzstecker, öffnen der Deckel , Gereinigte Gegenstände aus dem Tank entnehmen , dann schmutziges Wasser ausgießen Tank reinigen und auswischen.
- Hinweis: Gießen Sie das Wasser seitlich ein

TÄGLICHE WARTUNG

1. Gießen Sie Wasser mit dem Messbecher in den Tank, die Hälfte des Tanks Standardlinie. Nach dem Waschen mit einem weichen Schwamm spülen Sie mit dem Reinigungswasser.
2. Achten Sie darauf, dass kein Wasser in den Stromanschluss an der Unterseite des der Reinigungstank.

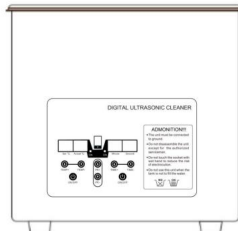
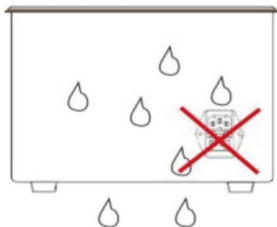

3. Nach der Reinigung spülen Sie die Gegenstände bitte noch einmal mit klarem Wasser ab. Beim Reinigen kann Wasser in den Stromanschluss eindringen.
4. Wenn die Flecken schwer zu entfernen sind, befeuchten Sie bitte ein sauberes Tuch mit Wasser, dann wischen Sie sie ab. Achten Sie darauf, dass kein Wasser in den Schalter eindringt und Stromanschluss.
5. Trocknen Sie das Gerät nach dem Abwischen mit einem trockenen Tuch.

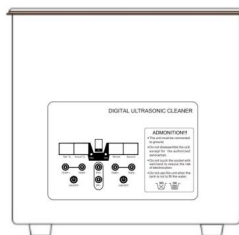

FERTIGSTELLUNG

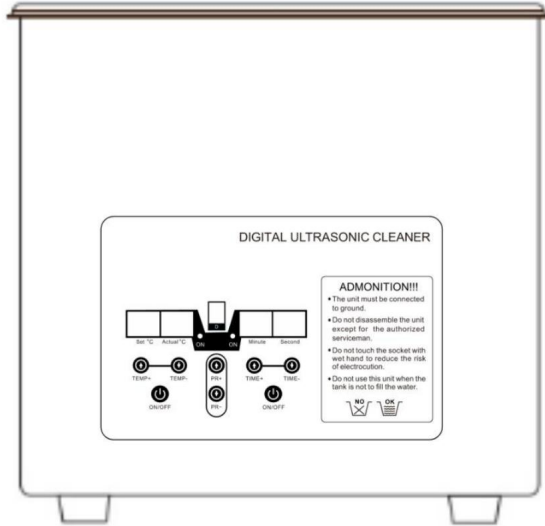

RECYCLINGINFORMATIONEN



Entsorgungshinweis:

Dieses Produkt unterliegt den Bestimmungen der europäischen Richtlinie 2012/19/EU. Das Symbol einer durchgestrichenen Mülltonne weist darauf hin, dass das Produkt in der Europäischen Union einer getrennten Müllentsorgung unterliegt. Dies gilt für das Produkt und alle mit diesem Symbol gekennzeichneten Zubehörteile. So gekennzeichnete Produkte dürfen nicht im normalen Hausmüll entsorgt werden, sondern müssen an einer Sammelstelle für das Recycling von elektrischen und elektronischen Geräten a

Hersteller: Shanghaimuxinmuyeyouxiangongsi **Adresse:**

Shuangchenglu803nong11hao1602A-1609shi,baoshanqu, shanghai200000CN.

Nach AUS importiert: SIHAO PTYLTD. 1 ROKEVASTREETEASTWOOD NSW2122

Australien

Importiert in die USA: Sanven Technology Ltd. Suite 250, 9166Anaheim Place, RanchoCucamonga, CA91730

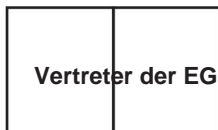

E-CrossStuGmbH

Mainzer Landstr.69, 60329 Frankfurt amMain.



YH CONSULTING LIMITED.

C/OYHConsulting Limited Büro 147, Centurion House,
London Road, Staines-upon-Thames, Surrey, TW184AX

In China hergestellt

VEVOR[®]

TOUGH TOOLS, HALF PRICE

Support und E-Garantie-Zertifikat

www.vevor.com/support

VEVOR[®]

TOUGH TOOLS, HALF PRICE

Supporto tecnico e certificato di garanzia
elettronica www.vevor.com/support

PULITORI AD ULTRASUONI

MANUALE D'USO

MODELLO N.: KZ-T15, KZ-T10, KZ-T6, KZ-T3

Continuiamo a impegnarci per fornirvi strumenti a prezzi competitivi.

"Risparmia la metà", "Metà prezzo" o qualsiasi altra espressione simile da noi utilizzata rappresenta solo una stima del risparmio che potresti ottenere acquistando determinati utensili con noi rispetto ai principali marchi principali e non necessariamente intende coprire tutte le categorie di utensili da noi offerti. Ti ricordiamo cortesemente di verificare attentamente quando effettui un ordine con noi se stai effettivamente risparmiando la metà rispetto ai principali marchi principali.

VEVOR®

TOUGH TOOLS, HALF PRICE

Pulitori ad ultrasuoni

MODELLO N.: KZ-T15, KZ-T10, KZ-T6, KZ-T3

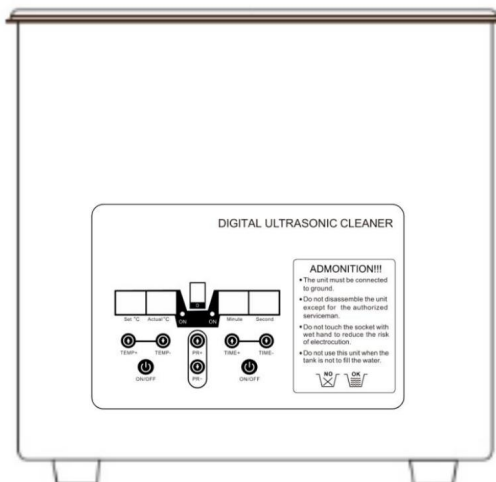

HAI BISOGNO DI AIUTO? CONTATTACI!

Hai domande sui prodotti? Hai bisogno di supporto tecnico? Non esitare a contattarci:

**Supporto tecnico e certificato di garanzia
elettronica www.vevor.com/support**

Questa è l'istruzione originale, si prega di leggere attentamente tutte le istruzioni del manuale prima di utilizzare. VEVOR si riserva una chiara interpretazione del nostro manuale utente. L'aspetto del prodotto sarà soggetto al prodotto ricevuto. Vi preghiamo di perdonarci se non vi informeremo di nuovo se ci sono aggiornamenti tecnologici o software sul nostro prodotto.



AVVERTIMENTO:

Si prega di leggere attentamente il presente manuale prima di utilizzare il prodotto. La mancata fare ciò può causare gravi lesioni. CONSERVARE QUESTO MANUALE

PRECAUZIONI DI SICUREZZA

Quando si utilizzano apparecchi elettrici, è necessario adottare sempre le precauzioni di sicurezza di base essere seguiti, compresi i seguenti:

Leggere attentamente tutte le istruzioni.

Tenetelo lontano dalla portata dei bambini!

Questo apparecchio può essere utilizzato da bambini di età pari o superiore a 8 anni e persone con ridotte capacità fisiche, sensoriali o mentali o prive di esperienza e conoscenza se hanno ricevuto supervisione o istruzioni riguardanti l'uso dell'apparecchio in modo sicuro e comprendere i pericoli coinvolti. I bambini non devono giocare con l'apparecchio. Pulizia e la manutenzione da parte dell'utente non deve essere effettuata da bambini senza supervisione. Per evitare scosse elettriche:

- 1) NON far funzionare l'aspirapolvere ininterrottamente per più di un'ora, poiché ciò potrebbe danneggiare i componenti interni.
- 2) NON azionare l'unità senza fluido nel serbatoio. Assicurarsi sempre che il fluido non supera il segno massimo, assicurarsi sempre che ci sia un minimo profondità di 7 cm.
- 3) NON far cadere alcun oggetto nel serbatoio poiché potrebbe danneggiarlo. trasduttore. Posizionare sempre delicatamente gli oggetti nel serbatoio e utilizzare il cestello ove possibile.
- 4) Più oggetti metti nel tuo bagno di pulizia, meno efficiente sarà pulirà. Non è consigliabile sovrapporre gli oggetti. Lasciare sempre molto spazio libero spazio tra gli elementi.
- 5) Tenere il coperchio chiuso durante l'uso. Questo eviterà schizzi e ridurrà evaporazione del fluido.
- 6) Non immergere mai la macchina o il cavo di alimentazione in acqua o altri liquidi.
- 7) NON toccare la spina di alimentazione con le mani bagnate, soprattutto quando si inserisce o togliendo la spina.
- 8) NON toccare l'unità se la macchina è caduta in acqua durante

funzionamento. Per prima cosa, staccare la spina dalla presa di corrente.

9) NON smontare la macchina se non da personale qualificato.

10) SCOLLEGARE la fonte di alimentazione durante il riempimento o lo svuotamento del serbatoio.

11) NON spruzzare acqua o liquidi sul dispositivo e sul pannello di controllo.

12) NON utilizzare l'aspirapolvere senza un'adeguata messa a terra.

13) NON posizionare il dispositivo su una superficie morbida, dove le prese d'aria potrebbero essere bloccato.

14) Al termine del ciclo di pulizia, spegnere la manopola del riscaldatore e isolare la macchina dalla fonte di alimentazione.

15) Prestare attenzione quando si aggiungono o rimuovono oggetti dal serbatoio di pulizia poiché è probabile che il fluido sia caldo e che il fluido spostato possa danneggiare l'interno componenti. Ogni fluido spostato deve essere immediatamente asciugato.

16) In caso di malfunzionamento/emergenza, scollegare l'alimentazione elettrica di staccare la spina dalla presa elettrica.

17) Quando è necessario il riscaldamento, il livello dell'acqua non deve essere inferiore a 2/3 pieno

18) Se il cavo di alimentazione è danneggiato, deve essere sostituito con un cavo speciale o montaggio disponibile presso il produttore o il suo agente di assistenza.

19) Il connettore deve essere rimosso prima di pulire l'apparecchio e che l'ingresso dell'apparecchio deve essere asciugato prima di riutilizzarlo.

20) Questo dispositivo è conforme alla Parte 15 delle Norme FCC. Il funzionamento è soggetto alle due condizioni seguenti: (1) Questo dispositivo non può causare interferenze dannose e (2) questo dispositivo deve accettare qualsiasi interferenza ricevuti, comprese le interferenze che potrebbero causare un funzionamento indesiderato.

SALVA QUESTE ISTRUZIONI

PRECAUZIONI D'USO

PER PREVENIRE LESIONI GRAVI E MORTALI DOVUTE AL RIBALTAMENTO:

1. NON SEDERSI O STARE IN PIEDI SU QUESTO OGGETTO.

2. Quando la macchina viene utilizzata più volte ininterrottamente, per evitare il danneggiamento e il guasto delle parti causati dal surriscaldamento, della macchina entrerà in un sistema di autoprotezione, potrà essere ripreso dopo circa 5 minuti.

3. Non prendere l'acqua direttamente dal rubinetto - Allagamento del dispositivo e dell'alimentazione gli interruttori possono causare malfunzionamenti.
4. Non aggiungere solventi antitossici, sterilizzanti o acidi nella soluzione detergente.
acqua.
- Può causare il deterioramento della resina e danni all'acciaio inossidabile.
5. Non pulire perle e altri articoli con bassa durezza superficiale Morse
durezza inferiore a 8).
- Può causare danni, scolorimento o perdita di lucentezza.
6. Non lavare anelli, collane con gemme e diamanti per lunghi periodi
del tempo.
- Può causare la caduta di gemme/diamanti
7. NON utilizzare la stessa presa della TV: potrebbe , radio e computer.
compromettere la nitidezza dell'immagine o causare rumore.
8. Evitare che il dispositivo cada e subisca scosse violentemente: ciò può causare
rottura, deformazione e malfunzionamento.

SPECIFICHE TECNICHE

Modello	Modello KZ-T15	Modello KZ-T10	KZ-T6	KZ-T3
Prodotto				
Dimensioni (L*P*A)(mm)	355*325*275	330*270*275	325*175*275	265*165*225
Dimensioni dell'imballaggio <small>(Lunghezza*Larghezza*Altezza) (mm)</small>	425*380*325	400*300*325	395*225*325	310*210*280
Peso netto (kg)	8.4	6	4.6	2,95
Peso lordo (kg)	9.2	6.7	5.15	3.4
Capacità (L)	15	10	6	3
Ultrasonico Frequenza (kHz)	40			
Ultrasonico potenza (W)	360	240	180	120
Potenza di riscaldamento (IN)	450	300	300	150
Imposta tempo (min)	Da 0 a 30			
Imposta la temperatura	Da 0 a 80			
<small>Temperatura (°)</small>				

*Specifiche, aspetto e design dei prodotti sono soggetti a modifiche senza preavviso.

CONTENUTO DELLA CONFEZIONE

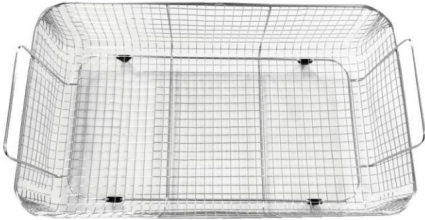

Small cleaning basket

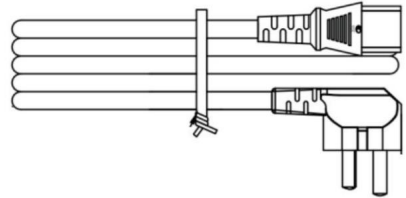

Power cord
(The plug is for reference only,
subject to the material object.)

FUNZIONI DEL PRODOTTO

DIGITAL ULTRASONIC CLEANER

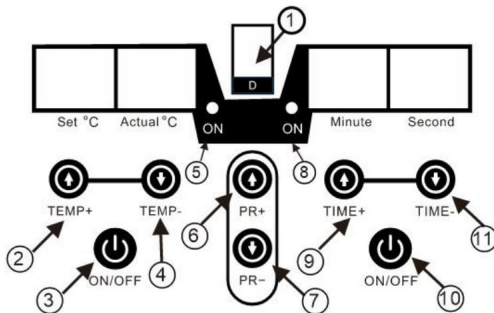

ADMONITION!!!

- The unit must be connected to ground.
- Do not disassemble the unit except for the authorized serviceman.
- Do not touch the socket with wet hand to reduce the risk of electrocution.
- Do not use this unit when the tank is not to fill the water.

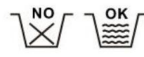

NO.	Nome	NO.	Nome	NO.	Nome
1	Potenza ingranaggio	5	Lampada temperatura	2	Tempo+
	Temperatura +	6	Regolazione potenza+	9 10	Tempo ACCESO/SPENTO
3	Temperatura ACCESO/SPENTO	7	Regolazione della potenza-	11	Tempo-
4	Temperatura -	8	Lampada del tempo		

Caratteristiche:

• Frequenza ultrasonica di 40 kHz

• Display digitale della temperatura e dell'ora. Temperatura regolabile da 0-80°.

• Tempo di pulizia regolabile individualmente da 0 a 30 minuti. • Tutti i dispositivi sono dotati di un utile cestello per la pulizia delle parti. •

Dimensioni da 6 litri e superiori con scarico da 1/2". •

Materiale serbatoio e involucro: acciaio inossidabile.

TIPOLOGIA ARTICOLI

Gli articoli possono essere puliti

Tipo	Articoli specifici
Occhiali	Occhiali (senza pellicola UV) montatura in tartaruga
Forniture per ufficio	Governate , forbici, penna, sigillo ecc.
Forniture giornaliera	Spazzolino da denti, lametta, pettine ecc.
Gioielli	Anelli, collane, orecchini, ecc.
Stoviglie	Stoviglie in metallo, stoviglie in ceramica, protesi dentarie, ecc.

Articoli non adatti alla pulizia ad ultrasuoni	
Tipo	Articoli specifici
Articoli in legno	Cornice in guscio di tartaruga, perla, pietra portafortuna, corallo smeraldo, avorio, smeraldo, pietra, lacca.
Gemme con più morbidezza superfici	
Rivestimento e finitura inferiore prodotti	
Legato pietre preziose	
Articoli con graffi e crepe	

Potrebbe non essere possibile rimuovere completamente la protesi dentaria rimanente pietra, cera dentale, cera gialla, macchie nere e fumo, cera dentale ecc.

Possibile impossibilità di pulire i sedativi fissi nelle protesi dentarie.

Lo scolorimento e la ruggine dei metalli e dei metalli preziosi non possono essere RIMOSSO.

Per pulire i gioielli di legame, le collane e gli anelli di diamanti possono causare loro cadono.

OPERAZIONI

1. Aprire il coperchio, aggiungi l'acqua pulita, metti quello che ti serve per pulire il sistema, assicurarsi che l'acqua pulita non superi il segno "MAX".
non far funzionare l'unità senza acqua nel serbatoio.
2. Collegare l'adattatore alla presa della macchina.
3. Collegare l'adattatore alla presa di corrente.
4. Premere brevemente il pulsante "Time" per passare all'orario desiderato. Poi
Premere brevemente il pulsante "ON/OFF" per avviare il lavoro.
5. Se si desidera mettere in pausa la pulizia, è possibile premere brevemente il tasto on / OFF pulsante per mettere in pausa, il conto alla rovescia sul display è in pausa. Premere brevemente nuovamente il pulsante di accensione per continuare a lavorare.

6. Se si desidera rileselzionare l'ora, premere a lungo il tasto "ON / OFF" per tornare allo stato di standby , e premere "Ora" per selezionare l'ora.
7. Una volta terminato il lavoro di pulizia, scollegare l'alimentazione, aprire il coperchio , prendi gli oggetti puliti dal serbatoio , poi versare l'acqua sporca pulire e asciugare il serbatoio.

Nota: versare l'acqua dal lato

MANUTENZIONE QUOTIDIANA

1. Versare l'acqua nel serbatoio con il misurino, metà dei serbatoi linea standard. Dopo il lavaggio con una spugna morbida, risciacquare con acqua per la pulizia.
2. Fare attenzione a non far penetrare acqua nel collegamento di alimentazione nella parte inferiore del serbatoio di pulizia.

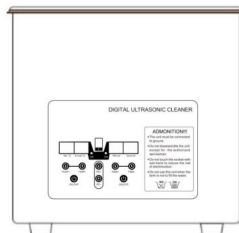
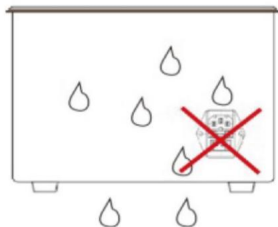

3. Dopo la pulizia, sciacquare nuovamente gli articoli con acqua pulita Non infiltrazione di acqua nel collegamento elettrico durante la pulizia.
4. Quando le macchie sono difficili da rimuovere, si prega di bagnare un panno pulito con acqua, quindi asciugarli. Fare attenzione a non far penetrare l'acqua nell'interruttore e collegamento elettrico.
5. Dopo la pulizia, asciugare il dispositivo con un panno asciutto.

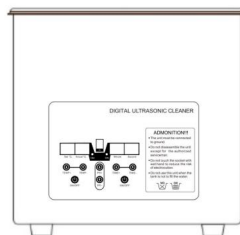

COMPLETAMENTO

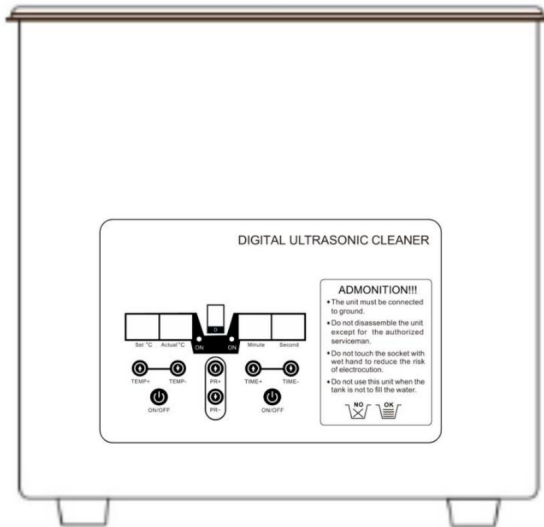

INFORMAZIONI SUL RICICLAGGIO



Informazioni sullo

smaltimento: Questo prodotto è soggetto alle disposizioni della Direttiva Europea 2012/19/CE. Il simbolo raffigurante un bidone della spazzatura barrato indica che il prodotto richiede la raccolta differenziata dei rifiuti nell'Unione Europea. Ciò si applica al prodotto e a tutti gli accessori contrassegnati con questo simbolo. I prodotti contrassegnati come tali non possono essere smaltiti con i normali rifiuti domestici, ma devono essere portati in un punto di raccolta per il riciclaggio di dispositivi elettrici ed elettronici

Produttore: Shanghai muxin muyeyouxiangongsi **Indirizzo:**

Shuangchenglu803nong11hao1602A-1609shi,baoshanqu, shanghai200000CN.

Importato in AUS: SIHAO PTY LTD. 1 ROKEVASTREETEASTWOOD NSW2122
Australia

Importato negli USA: Sanven Technology Ltd. Suite 250, 9166Anaheim Place, RanchoCucamonga, CA91730

Rappresentante della CE	
-------------------------	--

E-CrossStuGmbH

Mainzer Landstr.69, 60329 Francoforte sul Meno.

RAPPRESENTANZA DEL REGNO UNITO	
--------------------------------	--

CONSULENZA YH LIMITATA.

C/OYHConsulting Limited Ufficio 147, Centurion House,
Strada di Londra,Staines-upon-Thames,Surrey,TW184AX

Made in China

VEVOR[®]

TOUGH TOOLS, HALF PRICE

Supporto e certificato di garanzia

elettronica www.vevor.com/support

VEVOR[®]

TOUGH TOOLS, HALF PRICE

Soporte técnico y certificado de garantía
electrónica www.vevor.com/support

LIMPIADORES ULTRASÓNICOS

MANUAL DEL USUARIO

N.º DE MODELO: KZ-T15, KZ-T10, KZ-T6, KZ-T3

Seguimos comprometidos a brindarle herramientas a precios competitivos.

"Ahorre la mitad", "mitad de precio" o cualquier otra expresión similar que utilicemos solo representa una estimación del ahorro que podría obtener al comprar ciertas herramientas con nosotros en comparación con las principales marcas y no necesariamente significa que cubra todas las categorías de herramientas que ofrecemos. Le recordamos que, al realizar un pedido con nosotros, verifique cuidadosamente si realmente está ahorrando la mitad en comparación con las principales marcas.

VEVOR[®]

TOUGH TOOLS, HALF PRICE

Limpiadores ultrasónicos

N.º DE MODELO: KZ-T15, KZ-T10, KZ-T6, KZ-T3

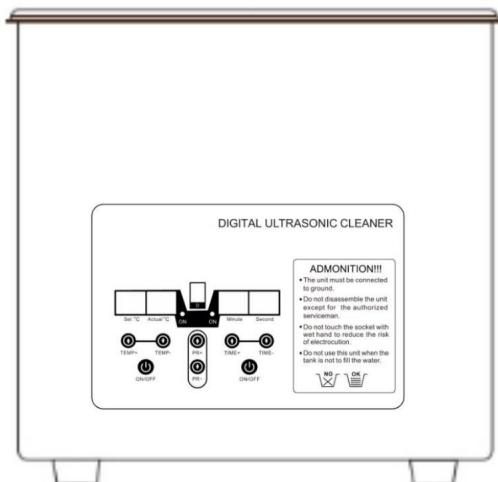

¿NECESITA AYUDA? ¡CONTÁCTENOS!

¿Tiene preguntas sobre el producto? ¿Necesita asistencia técnica? No dude en ponerse en contacto con nosotros:

Soporte técnico y certificado de garantía electrónica
www.vevor.com/support

Estas son las instrucciones originales, lea atentamente todas las instrucciones del manual antes de utilizar el producto. VEVOR se reserva una interpretación clara de nuestro manual de usuario. La apariencia del producto estará sujeta al producto que recibió. Perdónenos por no informarle nuevamente si hay actualizaciones de tecnología o software en nuestro producto.



ADVERTENCIA:

Lea atentamente este manual antes de utilizar el producto. Si no se cumple con las instrucciones, Si lo hace, podría sufrir lesiones graves. **GUARDE ESTE MANUAL**

PRECAUCIONES DE SEGURIDAD

Al utilizar aparatos eléctricos, siempre se deben tomar precauciones básicas de seguridad.

Se deben seguir, entre otras cosas, las siguientes:

Lea todas las instrucciones cuidadosamente.

¡Manténgalo alejado de los niños!

Este aparato puede ser utilizado por niños mayores de 8 años y

personas con capacidades físicas, sensoriales o mentales reducidas o con falta de

Experiencia y conocimientos si se les ha dado supervisión o

instrucciones sobre el uso del aparato de forma segura y comprender

Los peligros que conlleva. Los niños no deben jugar con el aparato. Limpieza

y el mantenimiento por parte del usuario no deberá ser realizado por niños sin supervisión.

Para evitar descargas eléctricas:

1) NO haga funcionar el limpiador de forma continua durante más de una hora a la vez, ya que hacerlo puede dañar los componentes internos.

2) NO opere la unidad sin líquido en el tanque. Asegúrese siempre de que

El nivel de líquido no debe superar la marca máxima; asegúrese siempre de que haya un mínimo Profundidad de 7cm.

3) NO deje caer ningún elemento en el tanque ya que esto puede causar daños al mismo.

transductor. Coloque siempre los artículos con cuidado en el tanque y utilice la cesta

siempre que es posible.

4) Cuantos más elementos coloques en tu baño de limpieza, menos eficiente será.

Se limpiará. No se recomienda superponer los elementos. Deje siempre suficiente espacio libre.

espacio entre los elementos.

5) Mantenga la tapa puesta durante el uso. Esto evitará salpicaduras y reducirá

evaporación del fluido.

6) Nunca sumerja la máquina ni el cable de alimentación en agua ni en ningún otro líquido.

7) NO toque el enchufe de alimentación con las manos mojadas, especialmente al insertarlo.

o quitar el enchufe.

8) NO toque la unidad si la máquina se ha caído al agua durante

Operación. Primero retire el enchufe de alimentación de la toma de corriente.

9) NO desmonte la máquina, excepto por profesionales.

10) DESENCHUFE la fuente de alimentación mientras llena o vacía el tanque.

11) NO rocíe agua o líquidos sobre el dispositivo y el panel de control.

12) NO opere el aspirador sin una conexión a tierra adecuada.

13) NO coloque el dispositivo sobre una superficie blanda, donde las rejillas de ventilación podrían quedar obstruidas. obstruido.

14) Una vez finalizado el ciclo de limpieza, apague la perilla del calentador y aislar la máquina de la fuente de energía.

15) Tenga cuidado al agregar o quitar elementos del tanque de limpieza, ya que Es probable que el fluido esté caliente y el fluido desplazado puede dañar el interior.

Componentes. Cualquier fluido desplazado debe secarse inmediatamente.

16) En caso de mal funcionamiento o emergencia, desconecte la fuente de alimentación.

por

Quitar el enchufe de alimentación de la toma eléctrica.

17) Cuando se requiera calefacción, el nivel del agua no debe ser inferior a 2/3

lleno

18) Si el cable de alimentación está dañado, deberá reemplazarse por un cable especial o conjunto disponible a través del fabricante o su agente de servicio.

19) El conector debe retirarse antes de limpiar el aparato y

que la entrada del aparato debe secarse antes de volver a utilizarlo.

20) Este dispositivo cumple con la Parte 15 de las Normas de la FCC. Su funcionamiento es

sujeito a las dos condiciones siguientes: (1) Este dispositivo no puede causar

interferencia dañina, y (2) este dispositivo debe aceptar cualquier interferencia

recibidas, incluidas las interferencias que puedan provocar un funcionamiento no deseado.

GUARDE ESTAS INSTRUCCIONES

PRECAUCIONES DE USO

PARA EVITAR LESIONES GRAVES Y LA MUERTE POR VUELCO:

1. NO SE SIENTA NI SE PARE SOBRE ESTE ARTÍCULO.

2. Cuando la máquina se utiliza varias veces seguidas, para evitar

los daños y fallos de las piezas provocados por el sobrecalentamiento de la máquina

Entrará en un sistema de autoprotección, que podrá reanudarse después de unos 5 minutos. minutos.

3. No tome agua directamente del grifo: inundación del dispositivo y de la energía.
Los interruptores provocarán un mal funcionamiento.
4. No agregue disolventes antitóxicos, esterilizantes o ácidos al limpiador.
agua.
 - Puede provocar el deterioro de la resina y daños en el acero inoxidable.
5. No limpie perlas ni otros artículos de baja dureza superficial Morse
dureza inferior a 8).
 - Puede causar daños, decoloración o pérdida de brillo.
6. No lave anillos, collares con gemas y diamantes durante períodos prolongados.
del tiempo.
 - Puede provocar la caída de gemas o diamantes.
7. NO utilice el mismo enchufe que el televisor: , radio y computadora.
puede afectar la claridad de la imagen o causar ruido.
8. Evite que el dispositivo se caiga o se sacuda violentamente. Esto puede provocar
rotura, deformación y mal funcionamiento.

ESPECIFICACIONES TÉCNICAS

Modelo	KZ-T15	KZ-T10	KZ-T6	KZ-T3
Producto				
Dimensiones <small>(Largo*Ancho*Alto) (mm)</small>	355*325*275	330*270*275	325*175*275	265*165*225
Tamaño del embalaje <small>(Largo*Ancho*Alto) (mm)</small>	425*380*325	400*300*325	395*225*325	310*210*280
Peso neto (kg)	8.4	6	4.6	2,95
Peso bruto <small>(kilogramo)</small>	9.2	6.7	5.15	3.4
Capacidad (L)	15	10	6	3
Ultrasónico Frecuencia (kHz)	40			
Ultrasónico potencia (W)	360	240	180	120
Potencia de calentamiento (EN)	450	300	300	150
Tiempo establecido (min)	0-30			
Establecer temperatura ()	0-80			

*Los productos como especificaciones, apariencia y diseño están sujetos a modificaciones sin previo aviso.

CONTENIDO DEL PAQUETE

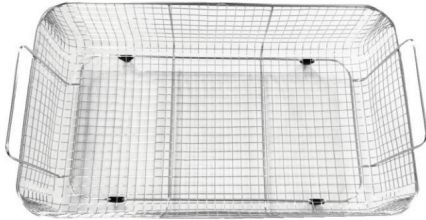

Small cleaning basket

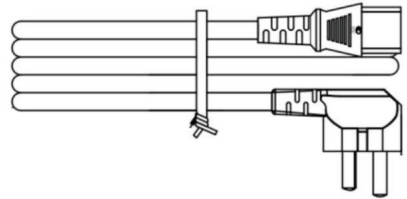

Power cord
(The plug is for reference only, subject to the material object.)

FUNCIONES DEL PRODUCTO

DIGITAL ULTRASONIC CLEANER

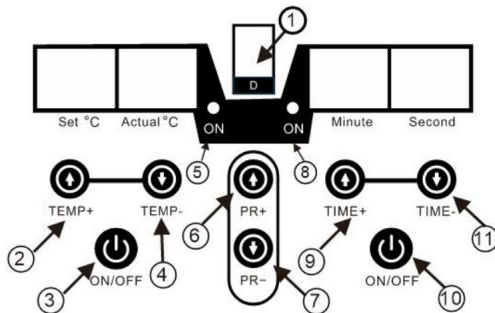

ADMONTION!!!

- The unit must be connected to ground.
- Do not disassemble the unit except for the authorized serviceman.
- Do not touch the socket with wet hand to reduce the risk of electrocution.
- Do not use this unit when the tank is not to fill the water.

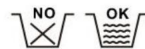

NO.	Nombre	NO.	Nombre	NO.	Nombre
1	Engranaje de potencia	5	Lámpara de temperatura	2	Temperatura
9	Tiempo+				
+ 6	Regulación de potencia+			10	Tiempo ENCENDIDO/APAGADO
3	Temperatura ENCENDIDO/APAGADO	7	Regulación de potencia-	11	Tiempo-
4	Temperatura - 8		Lámpara del tiempo		

Características:

Frecuencia ultrasónica de 40 kHz

Pantalla digital de temperatura y tiempo. Temperatura ajustable desde 0-80 .

Tiempo de limpieza ajustable individualmente de 0 a 30 minutos.

Todos los dispositivos tienen una cesta útil para limpiar piezas.

Tamaño de 6 litros y más con drenaje de 1/2".

Tanque de material y carcasa: acero inoxidable.

TIPO DE ARTICULOS

Los artículos se pueden limpiar	
Tipo	Artículos específicos
Anteojos	Gafas (sin película UV) montura de carey
Material de oficina	Gobernante , tijeras, sello de bolígrafo, etc.
Suministros diarios	Cepillo de dientes, cuchilla de afeitar, peine, etc.
Joyas	Anillos, collares, pendientes, etc.
Vajilla	Vajilla de metal, vajilla de cerámica, dentaduras postizas, etc.

Artículos no aptos para limpieza ultrasónica	
Tipo	Artículos específicos
Artículos de madera	Marco de caparazón de tortuga, perla, piedra de nacimiento ópalo, coral , esmeralda, marfil, esmeralda, piedra, laca.
Gemas con más suavidad superficies	
Recubrimiento y terminando inferior productos	
Garantizado piedras preciosas	
Artículos con rasguños y grietas	

Puede que no sea posible quitar por completo la dentadura restante.
piedra, cera dental, cera amarilla, manchas negras y cera dental humeante
etc.

Posible imposibilidad de limpiar sedantes fijos en dentaduras postizas.

La decoloración y el óxido de los metales y metales preciosos no se pueden
remover.

Para limpiar joyas adheridas, collares y anillos de diamantes pueden causar
Se les caen.

OPERACIONES

1. Abra la tapa , agrega el agua limpia, pon lo que necesites para limpiar el
tanque , Asegúrese de que el nivel de agua limpia no supere la marca "MAX".
No opere la unidad sin agua en el tanque.
2. Conecte el adaptador a la toma de corriente de la máquina.
3. Conecte el adaptador de corriente a la toma de corriente.
4. Presione brevemente el botón "Tiempo" para cambiar al tiempo deseado y presione , entonces
brevemente el botón "ON / OFF" para comenzar el trabajo.
5. Si desea pausar la limpieza, puede presionar brevemente el botón de encendido/apagado.
Botón para pausar, la cuenta regresiva en la pantalla se pausa. Presione brevemente
el botón de encendido nuevamente para continuar trabajando.

- Si desea volver a seleccionar la hora, mantenga presionada la tecla "ON / OFF" para volver al estado de espera , y presione " Hora " para seleccionar la hora.
- Cuando finalice el trabajo de limpieza, desconecte la alimentación, abra La tapa , Sacar los artículos limpios del tanque , Luego vierte el agua sucia Limpiar y secar el tanque.

Nota: Vierta el agua desde un costado.

MANTENIMIENTO DIARIO

- Vierta agua en el tanque con la taza medidora, la mitad de los tanques Línea estándar. Después de lavar con una esponja suave, enjuague con el agua de limpieza
- Tenga cuidado de que no entre agua en la conexión de alimentación en la parte inferior de El tanque de limpieza.

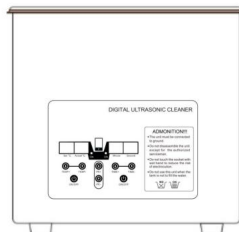
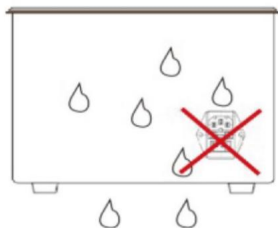

- Después de limpiar, enjuague los artículos con agua limpia una vez más. No filtrarse agua en la conexión eléctrica durante la limpieza.
- Cuando las manchas sean difíciles de quitar, humedezca un paño limpio con agua, luego límpielos. Tenga cuidado de que no entre agua en el interruptor y Conexión de energía.
- Después de limpiar, seque el dispositivo con un paño seco.

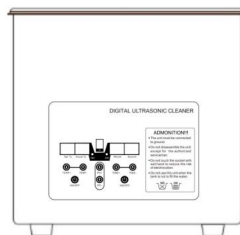

TERMINACIÓN

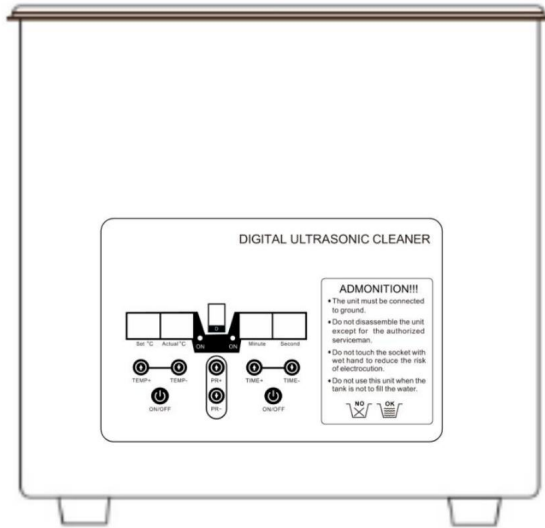

INFORMACIÓN SOBRE RECICLAJE



Información sobre eliminación:

Este producto está sujeto a las disposiciones de la Directiva Europea 2012/19/EC. El símbolo que muestra un contenedor de basura tachado indica que el producto requiere una recolección de residuos separada en la Unión Europea. Esto se aplica al producto y a todos los accesorios marcados con este símbolo. Los productos marcados como tales no pueden desecharse con los residuos domésticos normales, sino que deben llevarse a un punto de recolección para reciclar dispositivos eléctricos y electrónicos.

Fabricante: Shanghaimuxinmuyeyouxiangongsi

Dirección: Shuangchenglu803nong11hao1602A-1609shi,baoshanqu, shanghai200000CN.

Importado a Australia: SIHAO PTY LTD. 1 ROKEVASTREETEASTWOOD NSW2122

Australia

Importado a EE. UU.: Sanven Technology Ltd. Suite 250, 9166 Anaheim Place, Rancho Cucamonga, CA 91730

REPRESENTANTE CE	
------------------	--

E-CrossStuGmbH

Mainzer Landstr.69, 60329 Fráncfort del Meno.

REPRESENTANTE DEL REINO UNIDO	
-------------------------------	--

YH CONSULTING LIMITADA.

C/OYHConsulting Limited Oficina 147, Centurion House,
Carretera de Londres, Staines-upon-Thames, Surrey, TW184AX

Hecho en china

VEVOR[®]

TOUGH TOOLS, HALF PRICE

Soporte y certificado de garantía
electrónica www.vevor.com/support

VEVOR®

TOUGH TOOLS, HALF PRICE

Wsparcie techniczne i certyfikat gwarancji

elektronicznej www.vevor.com/support

MYJKI ULTRADŹWIĘKOWE

INSTRUKCJA OBSŁUGI

NR MODELU: KZ-T15, KZ-T10, KZ-T6, KZ-T3

Nadal staramy się oferować Państwu narzędzia w konkurencyjnych cenach.

„Oszczędź połowę”, „Połowa ceny” lub inne podobne wyrażenia używane przez nas stanowią jedynie szacunkowe oszczędności, jakie możesz uzyskać kupując u nas określone narzędzia w porównaniu z głównymi markami i niekoniecznie oznaczają one objęcie wszystkich kategorii narzędzi oferowanych przez nas. Uprzejmie przypominamy, aby dokładnie sprawdzić, czy składając u nas zamówienie faktycznie oszczędzasz połowę w porównaniu z głównymi markami.

VEVOR[®]

TOUGH TOOLS, HALF PRICE

Myjki ultradźwiękowe

NR MODELU: KZ-T15, KZ-T10, KZ-T6, KZ-T3

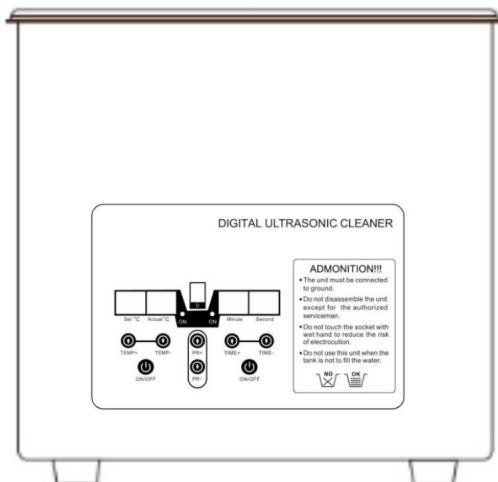

POTRZEBUJESZ POMOCY? SKONTAKTUJ SIĘ Z NAMI!

Masz pytania dotyczące produktu? Potrzebujesz wsparcia technicznego? Skontaktuj się z nami:

Wsparcie techniczne i certyfikat gwarancji
elektronicznej www.vevor.com/support

To jest oryginalna instrukcja, przed użyciem należy uważnie przeczytać wszystkie instrukcje. VEVOR zastrzega sobie jasną interpretację naszej instrukcji obsługi. Wygląd produktu będzie zależał od produktu, który otrzymałeś. Prosimy o wybaczenie, że nie poinformujemy Cię ponownie, jeśli w naszym produkcie pojawią się jakiegokolwiek aktualizacje technologiczne lub oprogramowania.



OSTRZEŻENIE:

Przed użyciem produktu należy uważnie przeczytać tę instrukcję. Nieprzestrzeganie może to spowodować poważne obrażenia. **ZACHOWAJ TĘ INSTRUKCJĘ ŚRODKI OSTROŻNOŚCI**

Podczas korzystania z urządzeń elektrycznych należy zawsze zachowywać podstawowe środki ostrożności należy przestrzegać m.in. następujących zasad:

Przeczytaj uważnie wszystkie instrukcje.

Przechowywać w miejscu niedostępnym dla dzieci!

Z urządzenia mogą korzystać dzieci w wieku od 8 lat i starsze.

osoby o ograniczonej sprawności fizycznej, sensorycznej lub umysłowej lub o braku doświadczenia i wiedzę, jeżeli sprawowano nad nimi nadzór lub

instrukcję dotyczącą bezpiecznego korzystania z urządzenia i zrozumienia

zagrożenia związane z urządzeniem. Dzieci nie powinny bawić się urządzeniem. Czyszczenie

a dzieci nie mogą wykonywać żadnych czynności konserwacyjnych bez nadzoru.

Aby uniknąć porażenia prądem:

1) NIE uruchamiaj urządzenia czyszczącego nieprzerwanie dłużej niż jedną godzinę, gdyż może to spowodować uszkodzenie jego wewnętrznych podzespołów.

2) NIE WOLNO obsługiwać urządzenia bez płynu w zbiorniku. Zawsze należy upewnić się, poziom płynu nie przekracza znaku maks., zawsze upewnij się, że jest minimalny głębokość 7cm.

3) NIE wrzucaj żadnych przedmiotów do zbiornika, ponieważ może to spowodować jego uszkodzenie. przetwornika. Zawsze ostrożnie umieszczaj przedmioty w zbiorniku i używaj koszyka zawsze, gdy jest to możliwe.

4) Im więcej przedmiotów umieścisz w wannie czyszczącej, tym mniej będzie ona wydajna. wyczyści. Nie zaleca się nakładania elementów. Zawsze pozostawiaj dużo wolnego miejsca odstęp między elementami.

5) Podczas użytkowania należy trzymać pokrywkę na miejscu. Zapobiegnie to rozpryskiwaniu i zmniejszy parowanie cieczy.

6) Nigdy nie zanurzaj urządzenia ani przewodu zasilającego w wodzie lub innym płynie.

7) NIE dotykaj wtyczki zasilania mokrymi rękami, zwłaszcza podczas podłączania. lub wyjmując wtyczkę.

8) NIE dotykaj urządzenia, jeśli w trakcie pracy wpadło ono do wody.

działanie. Najpierw wyjmij wtyczkę z gniazdka.

9) NIE rozmontowuj urządzenia, chyba że zrobi to specjalista.

10) ODŁĄCZ źródło zasilania przed napełnianiem lub opróżnianiem zbiornika.

11) NIE WOLNO spryskiwać urządzenia ani panelu sterowania wodą lub innymi płynami.

12) NIE UŻYWAJ odkurzacza bez prawidłowego uziemienia.

13) NIE umieszczaj urządzenia na miękkiej powierzchni, gdzie otwory wentylacyjne mogą być zatkane. zablokowany.

14) Po zakończeniu cyklu czyszczenia wyłącz pokrętko grzałki i odłączyć maszynę od źródła zasilania.

15) Należy zachować ostrożność podczas dodawania i wyjmowania przedmiotów ze zbiornika czyszczącego, ponieważ płyn jest prawdopodobnie gorący, a wyparty płyn może uszkodzić wnętrze Składniki. Wszelką wypartą ciecz należy natychmiast osuszyć.

16) W przypadku awarii/awarii należy odłączyć zasilanie

przez

wyjmując wtyczkę z gniazdka elektrycznego.

17) W przypadku konieczności podgrzania poziom wody nie powinien być niższy niż 2/3

pełny

18) W przypadku uszkodzenia przewodu zasilającego należy go wymienić na przewód specjalny lub montaż dostępny u producenta lub jego przedstawiciela serwisowego.

19) Przed czyszczeniem urządzenia należy wyjąć złącze i że przed ponownym użyciem urządzenia należy osuszyć jego wlot.

20) To urządzenie jest zgodne z częścią 15 przepisów FCC. Działanie jest z zastrzeżeniem następujących dwóch warunków: (1) Urządzenie to nie może powodować szkodliwe zakłócenia, a (2) urządzenie to musi akceptować wszelkie zakłócenia odebrane, w tym zakłócenia, które mogą powodować niepożądane działanie.

ZAPISZ TE INSTRUKCJE

ŚRODKI OSTROŻNOŚCI

ABY ZAPOBIEC POWAŻNYM OBRAŻENIOM I ŚMIERCI SPOWODOWANEJ PRZEWRÓCENIEM:

1. NIE SIADAJ ANI NIE STAWAJ NA TYM PRZEDMIOCIE.

2. W przypadku wielokrotnego ciągłego użytkowania maszyny, w celu uniknięcia uszkodzenia i awarie części spowodowane przegrzaniem maszyny wejdzie w system samoobrony, można go wznowić po około 5 protokół.

3. Nie pobieraj wody bezpośrednio z kranu – zalanie urządzenia i prądu
przełączniki mogą powodować nieprawidłowe działanie.
4. Do środka czyszczącego nie należy dodawać rozpuszczalników antytoksycznych, sterylizujących ani kwaśnych.
woda.
- Może powodować pogorszenie jakości żywności i uszkodzenie stali nierdzewnej.
5. Nie czyść perł i innych przedmiotów o niskiej twardości powierzchni.
twardość mniejsza niż 8).
- Może spowodować uszkodzenie, odbarwienie lub utratę połysku.
6. Nie myj pierścionków, naszyjników z kamieniami szlachetnymi i diamentami przez dłuższy czas.
czasu.
- Może spowodować odpadnięcie kamieni szlachetnych/diamentów
7. NIE używaj tego samego gniazda, co telewizor – , radio i komputer.
może to mieć wpływ na przejrzystość obrazu i powodować szumy.
8. Chroń urządzenie przed upadkiem i gwałtownym potrząsaniem – może to spowodować
pęknięcia, odkształcenia i nieprawidłowe działanie.

DANE TECHNICZNE

Model	KZ-T15	KZ-T10	KZ-T6	KZ-T3
Produkt				
Wymiary (Dł.*Sz.*Wys.)(mm)	355*325*275 330*270*275 325*175*275 265*165*225			
Rozmiar opakowania (Dł.*Sz.*Wys.)(mm)	425*380*325 400*300*325 395*225*325 310*210*280			
Masa netto (kg)	8.4	6	4.6	2,95
Masa brutto (kg)	9.2	6.7	5.15	3.4
Pojemność (L)	15	10	6	3
Ultradźwiękowy Częstotliwość (kHz)	40			
Ultradźwiękowy moc (W)	360	240	180	120
Moc grzewcza (W)	450	300	300	150
Ustaw czas (min)	0-30			
Ustaw temperaturę (°C)	0-80			

*Specyfikacja, wygląd i konstrukcja produktu mogą ulec zmianie bez wcześniejszego powiadomienia.

ZAWARTOŚĆ OPAKOWANIA

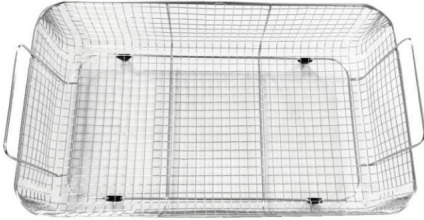

Small cleaning basket

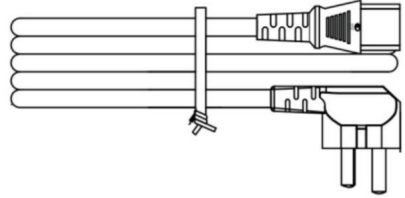

Power cord
(The plug is for reference only, subject to the material object.)

FUNKCJE PRODUKTU

DIGITAL ULTRASONIC CLEANER

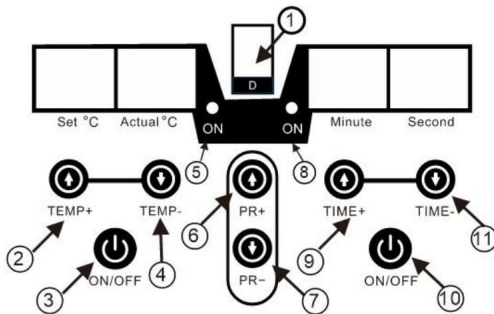

ADMONTION!!!

- The unit must be connected to ground.
- Do not disassemble the unit except for the authorized serviceman.
- Do not touch the socket with wet hand to reduce the risk of electrocution.
- Do not use this unit when the tank is not to fill the water.

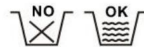

NIE.	Nazwa	NIE.	Nazwa	NIE.	Imię
1.	Przekładnia zasilająca	5.	Lampa temperatury	2.	Czas+
	Temperatura +	6.	Regulacja mocy +	9 10	Czas WŁ./WYŁ.
3	Temperatura WŁ./WYŁ.	7	Regulacja mocy-	11	Czas-
4	Temperatura -	8	Lampa czasu		

Cechy:

Częstotliwość ultradźwiękowa 40 kHz

Cyfrowy wyświetlacz temperatury i czasu. Regulowana temperatura od 0-80°C.

Czas czyszczenia regulowany indywidualnie od 0 do 30 min. Wszystkie urządzenia posiadają praktyczny kosz do czyszczenia części. Rozmiar od 6 litrów z odpływem 1/2". Materiał zbiornika i obudowy: stal nierdzewna.

TYP PRZEDMIOTU

Przedmioty można czyścić	
Typ	Konkretne elementy
Okulary	Okulary (bez folii UV) oprawki z skorupy żółwia
Artykuły biurowe	Linijka , nożyczki, długopis, pieczęć itp.
Codzienne dostawy	Szczoteczka do zębów, żyłetka, grzebień itp.
Biżuteria	Pierścionki, naszyjniki, kolczyki itp.
Nakrycie	Naczynia metalowe, naczynia ceramiczne, protezy zębowe itp.

Przedmioty nie nadające się do czyszczenia ultradźwiękowego	
Typ	Konkretne elementy
Artykuły drewniane	Rama ze skorupy żółwia, perła, opal z kamieni szlachetnych, szmaragdowy , koral, kość słoniowa, szmaragd, kamień, wyroby lakierowane.
Kamienie szlachetne o miękkiej fakturze powierzchni	
Powłoka i wykończenie gorsze Produkty	
Wolnoctłowy kamienie szlachetne	
Przedmioty z zadrapania i spękanie	

Całkowite usunięcie pozostałej protezy może nie być możliwe

kamień, wosk dentystyczny wosk żółte czarne plamy i palenie wosku dentystycznego itp.

Możliwa niemożność czyszczenia stałych środków uspokajających w protezach.

Przebarwienie i rdzy metali i metali szlachetnych nie można usunąć.

REMOVED.

Czyszczenie biżuterii, naszyjników i pierścionków z diamentami może powodować one odpadają.

OPERACJE

- Otwórz pokrywę , dodaj czystej wody, dodaj to, czego potrzebujesz, aby oczyścić zbiornik , upewnij się, że poziom czystej wody nie przekracza znaku „MAX”.
Nie wolno używać urządzenia bez wody w zbiorniku.
- Podłącz adapter do gniazda urządzenia.
- Podłącz zasilacz do gniazda elektrycznego.
- Naciśnij krótko przycisk „Czas”, aby przejść do żądanego czasu. Naciśnij krótko przycisk , Następnie „WŁ./WYŁ.”, aby rozpocząć pracę.
- Jeśli chcesz wstrzymać czyszczenie, naciśnij krótko przycisk WŁ./WYŁ.
przycisk do pauzy, odliczanie na wyświetlaczu jest wstrzymane. Krótkie naciśnięcie
Aby kontynuować pracę, naciśnij ponownie przycisk zasilania.

6. Jeśli chcesz ponownie wybrać czas, naciśnij i przytrzymaj przycisk „ON/OFF”, aby powrócić do stanu gotowości , i naciśnij „Czas”, aby wybrać czas.
 7. Po zakończeniu czyszczenia odłącz zasilanie, otwórz Pokrywa , wyjmij wyczyszczone przedmioty ze zbiornika , następnie wylej brudną wodę Wyczyść i wytrzyj zbiornik.
- Uwaga: Wodę należy wlewać z boku.

CODZIENNA KONSERWACJA

1. Wlać wodę do zbiornika za pomocą miarki, połowę zbiornika standardowa linia. Po umyciu miękką gąbką, spłucz woda do czyszczenia.
2. Uważaj, aby woda nie dostała się do złącza zasilania na spodzie urządzenia. zbiornik czyszczący.

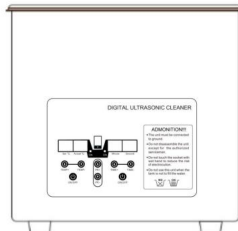
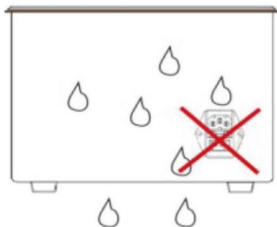

3. Po wyczyszczeniu należy ponownie opłukać przedmioty czystą wodą. Nie Podczas czyszczenia do przyłącza elektrycznego może przedostać się woda.
4. Jeśli plamy są trudne do usunięcia, zwilż czystą szmatkę wodą. wodą, a następnie wytrzyj je. Uważaj, aby woda nie przedostała się do przełącznika i podłączenie zasilania.
5. Po wytarciu należy osuszyć urządzenie suchą ściereczką.

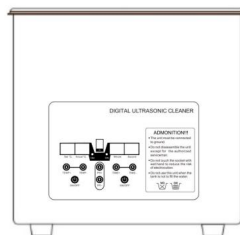

UKOŃCZENIE

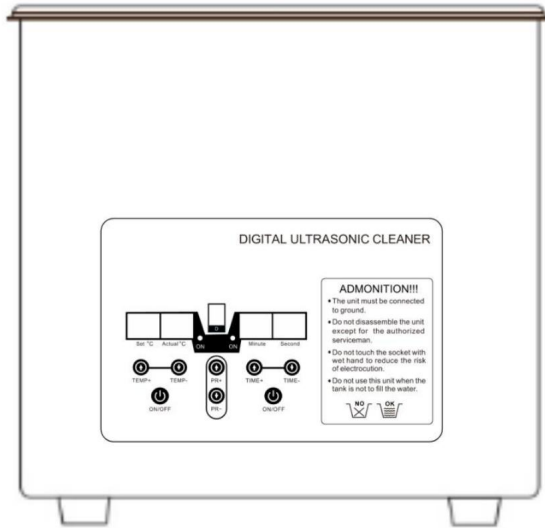

INFORMACJE DOTYCZĄCE RECYKLINGU



Informacje dotyczące

utilizacji: Ten produkt podlega przepisom Dyrektywy Europejskiej 2012/19/WE. Symbol przedstawiający przekreślony kosz na śmieci na kółkach oznacza, że produkt wymaga oddzielnej zbiórki odpadów w Unii Europejskiej. Dotyczy to produktu i wszystkich akcesoriów oznaczonych tym symbolem. Produktów oznaczonych w ten sposób nie można wyrzucać razem ze zwykłymi odpadami domowymi, ale należy je oddać do punktu zbiórki w celu recyklingu urządzeń elektrycznych i elektronicznych

Producent:Shanghaimuxinmuyeyouxiangongsi Adres:

Shuangchenglu803nong11hao1602A-1609shi,baoshanqu, shanghai200000CN.

Importowane doAUS: SIHAO PTYLTD. 1 ROKEVASTREETEASTWOOD NSW2122

Australia

Importowane do USA: Sanven Technology Ltd. Suite 250, 9166Anaheim Place, RanchoCucamonga, CA91730

Przedstawiciel UE	
-------------------	--

E-CrossStuGmbH

Mainzer Landstr.69, 60329 Frankfurt nad Menem.

REP WIELKIEJ BRYTANII	
-----------------------	--

YH CONSULTING LIMITED.

C/OYHConsulting Limited Biuro 147, Centurion House,
London Road, Staines-upon-Thames, Surrey, TW184AX

Wyprodukowano w Chinach

VEVOR[®]

TOUGH TOOLS, HALF PRICE

Wsparcie i certyfikat gwarancji
elektronicznej www.vevor.com/support

VEVOR[®]

TOUGH TOOLS, HALF PRICE

Technische ondersteuning en e-garantiecertificaat

www.vevor.com/support

ULTRASOON REINIGERS

GEBRUIKERSHANDLEIDING

MODELNR.: KZ-T15, KZ-T10, KZ-T6, KZ-T3

Wij streven er voortdurend naar om u gereedschappen tegen concurrerende prijzen te leveren.

"Bespaar de helft", "halve prijs" of andere soortgelijke uitdrukkingen die wij gebruiken, geven alleen een schatting van de besparingen die u kunt behalen door bepaalde gereedschappen bij ons te kopen in vergelijking met de grote topmerken en doseringen betekenen niet noodzakelijkerwijs dat ze alle categorieën gereedschappen dekken die wij aanbieden. Wij herinneren u eraan om zorgvuldig te controleren of u daadwerkelijk de helft bespaart in vergelijking met de grote topmerken wanneer u een bestelling bij ons plaatst.

VEVOR®

TOUGH TOOLS, HALF PRICE

Ultrasoon reinigers

MODELNR.: KZ-T15, KZ-T10, KZ-T6, KZ-T3

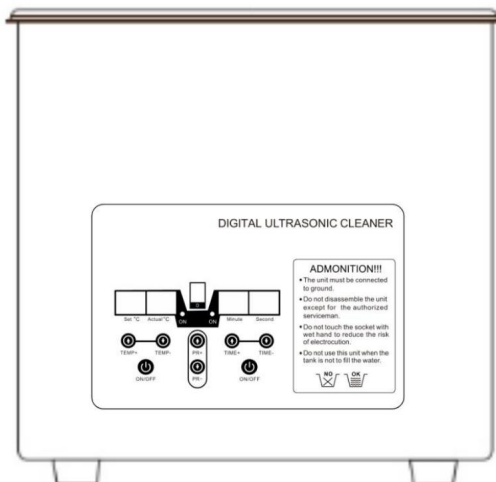

HULP NODIG? NEEM CONTACT MET ONS OP!

Heeft u vragen over het product? Heeft u technische ondersteuning nodig? Neem dan gerust contact met ons op:

Technische ondersteuning en e-garantiecertificaat www.vevor.com/support

Dit is de originele instructie, lees alle handleidingen zorgvuldig door voordat u het product gebruikt. VEVOR behoudt zich een duidelijke interpretatie van onze gebruikershandleiding voor. Het uiterlijk van het product is afhankelijk van het product dat u hebt ontvangen. Vergeef ons dat we u niet opnieuw zullen informeren als er technologie- of software-updates voor ons product zijn.



WAARSCHUWING:

Lees deze handleiding zorgvuldig door voordat u het product gebruikt. Als u dit niet doet,

Als u dit toch doet, kan dit leiden tot ernstig letsel. BEWAAR DEZE HANDLEIDING

VEILIGHEIDSMATREGELEN

Bij het gebruik van elektrische apparaten moeten altijd elementaire veiligheidsmaatregelen in acht worden genomen worden gevolgd, waaronder het volgende:

Lees alle instructies zorgvuldig door.

Buiten bereik van kinderen houden!

Dit apparaat kan worden gebruikt door kinderen van 8 jaar en ouder en

personen met verminderde fysieke, sensorische of mentale vermogens of een gebrek aan ervaring en kennis als zij toezicht hebben gekregen of

instructies over het veilig gebruiken van het apparaat en het begrijpen

de gevaren die ermee gepaard gaan. Kinderen mogen niet met het apparaat spelen. Reiniging en het onderhoud door de gebruiker mag niet door kinderen zonder toezicht worden uitgevoerd.

Om een elektrische schok te voorkomen:

- 1) Laat de reiniger NIET langer dan een uur achter elkaar werken, omdat dit de interne componenten kan beschadigen.
- 2) Gebruik het apparaat NIET zonder vloeistof in de tank. Zorg er altijd voor dat de vloeistof niet hoger is dan de max-markering, zorg er altijd voor dat er een minimum is diepte van 7cm.
- 3) Laat GEEN voorwerpen in de tank vallen, omdat dit schade aan de tank kan veroorzaken. transducer. Plaats de items altijd voorzichtig in de tank en gebruik de mand wanneer mogelijk.
- 4) Hoe meer items u in uw reinigingsbad plaatst, hoe minder efficiënt het is zal schoonmaken. Het is niet aan te raden om items te overlappen. Zorg altijd voor voldoende heldere ruimte tussen de items.
- 5) Houd het deksel erop tijdens gebruik. Dit voorkomt spatten en vermindert verdamping van de vloeistof.
- 6) Dompel het apparaat en het netsnoer nooit onder in water of een andere vloeistof.
- 7) Raak de stekker NIET aan met natte handen, vooral niet bij het insteken. of door de stekker te verwijderen.
- 8) Raak het apparaat NIET aan als het tijdens het gebruik in het water is gevallen.

Bediening. Haal eerst de stekker uit het stopcontact.

9) Demonteer het apparaat NIET, tenzij dit door professionals wordt gedaan.

10) HAAL de stekker uit het stopcontact terwijl u de tank vult of leegt.

11) Spuit GEEN water of vloeistof over het apparaat en het bedieningspaneel.

12) Gebruik de stofzuiger NIET zonder goede aarding.

13) Plaats het apparaat NIET op een zacht oppervlak, waar de ventilatieopeningen geblokkeerd kunnen worden. geblokkeerd.

14) Draai na het voltooiën van de reinigingscyclus de verwarmingsknop uit en Koppel de machine los van de stroombron.

15) Wees voorzichtig bij het toevoegen of verwijderen van items in de reinigingstank, omdat de vloeistof is waarschijnlijk heet en verplaatste vloeistof kan de interne componenten. Eventueel verplaatste vloeistof moet onmiddellijk worden gedroogd.

16) In geval van een storing/noodgeval, de stroomtoevoer loskoppelen

door

de stekker uit het stopcontact halen.

17) Wanneer verwarming nodig is, mag het waterniveau niet lager zijn dan 2/3 vol

18) Als het netsnoer beschadigd is, moet het vervangen worden door een speciaal snoer of Montage is mogelijk bij de fabrikant of diens serviceagent.

19) De connector moet worden verwijderd voordat het apparaat wordt gereinigd en dat de inlaat van het apparaat moet worden gedroogd voordat het apparaat opnieuw wordt gebruikt.

20) Dit apparaat voldoet aan Deel 15 van de FCC-regels. De werking is onder de volgende twee voorwaarden: (1) Dit apparaat mag geen schadelijke interferentie, en (2) dit apparaat moet elke interferentie accepteren ontvangen, met inbegrip van storingen die een ongewenste werking kunnen veroorzaken.

BEWAAR DEZE INSTRUCTIES

GEBRUIK VOORZORGSMAATREGELEN

OM ERNSTIG LETSEL EN DE DOOD DOOR KANTELEN TE VOORKOMEN:

1. NIET OP DIT ITEM ZITTEN OF STAAN.

2. Wanneer de machine meerdere malen achter elkaar wordt gebruikt, moet u dit voorkomen de schade en het falen van de onderdelen veroorzaakt door oververhitting, de machine zal een systeem van zelfbescherming binnengaan, het kan na ongeveer 5 jaar worden hervat notulen.

3. Haal geen water rechtstreeks uit de kraan - Overstroming van het apparaat en stroom schakelaars leiden tot storingen.
4. Voeg geen antitoxische, steriliserende of zure oplosmiddelen toe aan het reinigingsmiddel.
water.
 - Kan de hars aantasten en het roestvrij staal beschadigen.
5. Maak parels en andere artikelen met een lage oppervlaktehardheid niet schoon met Morse hardheid van minder dan 8).
 - Kan schade, verkleuring of verlies van glans veroorzaken.
6. Was ringen, kettingen met edelstenen en diamanten niet gedurende langere tijd van tijd.
 - Kan ervoor zorgen dat edelstenen/diamanten eraf vallen
7. Gebruik NIET hetzelfde stopcontact als de TV - Dit , radio en computer.
kan de helderheid van het beeld beïnvloeden of ruis veroorzaken.
8. Voorkom dat het apparaat valt en hevig schudt. Dit kan leiden tot:
breuk, vervorming en storing.

TECHNISCHE SPECIFICATIES

Model	KZ-T15	KZ-T10	KZ-T6	KZ-T3
Product Afmetingen (L*B*H)(mm)	355*325*275 330*270*275 325*175*275 265*165*225			
Verpakkingsgrootte (L*B*H) (mm)	425*380*325 400*300*325 395*225*325 310*210*280			
Nettogewicht (kg)	8.4	6	4.6	2,95
Brutogewicht (kg)	9.2	6.7	5.15	3.4
Inhoud (L)	15	10	6	3
Ultrasoon Frequentie (kHz)	40			
Ultrasoon vermogen (W)	360	240	180	120
Verwarmingsvermogen (IN)	450	300	300	150
Insteltijd (min)	0-30			
Temperatuur instellen (ÿ)	0-80			

*Productspecificaties, uiterlijk en ontwerp kunnen zonder voorafgaande kennisgeving worden gewijzigd.

INHOUD VAN HET PAKKET

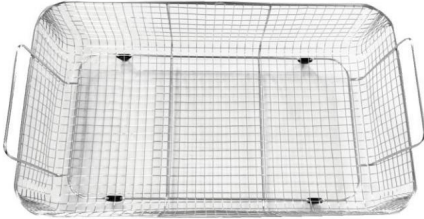

Small cleaning basket

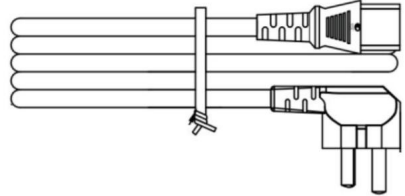

Power cord
(The plug is for reference only,
subject to the material object.)

PRODUCTFUNCTIES

DIGITAL ULTRASONIC CLEANER

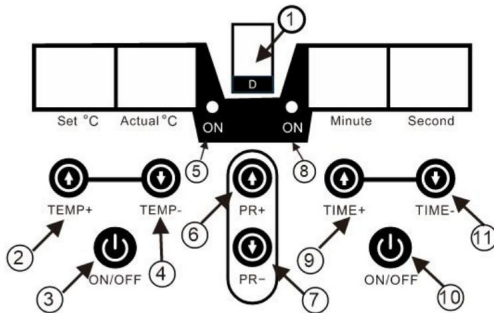

ADMONTION!!!

- The unit must be connected to ground.
- Do not disassemble the unit except for the authorized serviceman.
- Do not touch the socket with wet hand to reduce the risk of electrocution.
- Do not use this unit when the tank is not to fill the water.

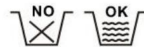

NEE.	Naam	NEE.	Naam	NEE.	Naam
1	Vermogensversnelling	5	Temperatuurlamp	2	Temperatuur
+ 6	Vermogensregeling+			9 10	Tijd+ Tijd AAN/UIT
3	Temperatuur AAN/UIT	7	Vermogensregeling-	11	Tijd-
4	Temperatuur - 8		Tijdlamp		

Functies:

• Ultrasonische frequentie van 40 kHz

• Digitale weergave van temperatuur en tijd. Instelbare temperatuur van 0-80°C.

• Reinigingstijd met individuele instelbaarheid van 0-30 min. • Alle apparaten hebben een handige mand voor het reinigen van onderdelen. • 6 liter en groter formaat met 1/2" afvoer. • Materiaal tank en behuizing: roestvrij staal.

ARTIKELTYPE

Artikelen kunnen worden gereinigd	
Type	Specifieke items
Bril	Bril (zonder UV-folie) schildpadmontuur
Kantoorartikelen	Liniaal , schaar, pen, zeehond etc.
Dagelijkse benodigdheden	Tandenborstel, scheermesje, kam etc.
Sieraden	Ringen, kettingen, oorbellen, etc.
Serviesgoed	Metalen servies, keramisch servies, kunstgebitten, enz.

Artikelen die niet geschikt zijn voor ultrasoonreiniging	
Type	Specifieke items
Houten artikelen	Lijst van schildpad, parel, geboortesteen opaal, smaragd koraal, ivoor, smaragd, steen, lakwerk.
Edelstenen met zachtere oppervlakken	
Coating en afwerking inferior producten	
Gebonden edelstenen	
Artikelen met krassen en scheuren	

Het is mogelijk dat het resterende deel van de prothese niet volledig kan worden verwijderd steen, tandwas, gele zwarte vlekken en rokende tandwas enz.

Mogelijke onmogelijkheid om vaste kalmeringsmiddelen in kunstgebiten schoon te maken.

Verkleuring en roest van metalen en edelmetalen kunnen niet worden VERWIJDERD.

Om bonding-juwelen, diamanten kettingen en ringen schoon te maken, kan ze vallen eraf.

OPERATIES

1. Open het deksel , voeg het schone water toe, doe er wat je nodig hebt om de tank , Zorg ervoor dat het schone water niet hoger is dan de "MAX"-markering. Gebruik het apparaat niet zonder water in de tank.
2. Steek de adapter in het stopcontact van het apparaat.
3. Steek de adapter in het stopcontact.
4. Druk kort op de knop "Tijd" om naar de gewenste tijd te gaan en druk kort op de , Dan knop "AAN/UIT" om het werk te starten.
5. Als u het schoonmaken wilt pauzeren, kunt u kort op de aan/uit-knop drukken knop om te pauzeren, de aftelling op het display wordt gepauzeerd. Kort indrukken Druk nogmaals op de aan/uit-knop om verder te werken.

- Als u de tijd opnieuw wilt selecteren, drukt u lang op de toets "AAN/UIT" om terug naar de standby-status , en druk op "Tijd" om de tijd te selecteren.
- Wanneer het schoonmaakwerk is voltooid, trek dan de stekker uit het stopcontact en open het deksel , haal de schoongemaakte spullen uit de tank , Giet dan het vuile water weg
Maak de tank schoon en veeg hem af.
Let op: Giet water vanaf de zijkant

DAGELIJKS ONDERHOUD

- Giet water in de tank met de maatbeker, de helft van de tanks standaardlijn. Na het wassen met een zachte spons, afspoelen met de schoonmaakwater.
- Zorg ervoor dat er geen water in de stroomaansluiting aan de onderkant van het apparaat komt. de reinigingstank.

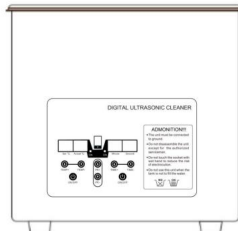
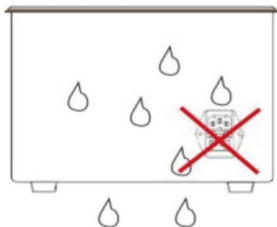

- Spoel de artikelen na het schoonmaken nogmaals af met schoon water. tijdens het schoonmaken water in de stroomaansluiting sijpelt.
- Wanneer de vlekken moeilijk te verwijderen zijn, maak dan een schone doek nat met water en veeg ze vervolgens af. Pas op dat er geen water in de schakelaar sijpelt en stroomaansluiting.
- Droog het apparaat na het afvegen af met een droge doek.

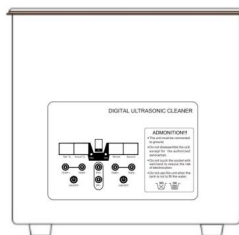

VOLTOOIING

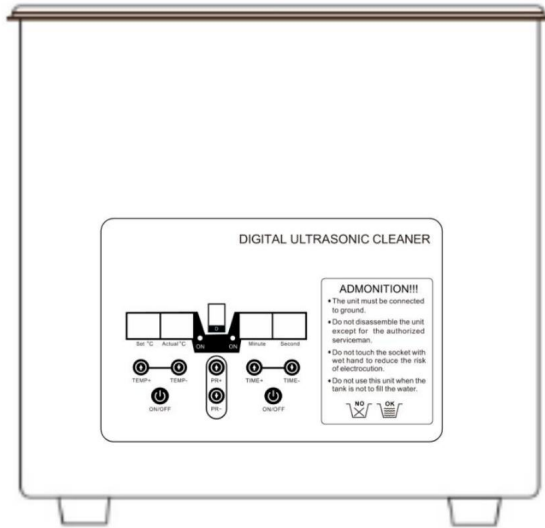

RECYCLINGINFORMATIE



Informatie over

verwijdering: Dit product is onderworpen aan de bepalingen van de Europese richtlijn 2012/19/EG. Het symbool met een doorgestreepte afvalbak geeft aan dat het product in de Europese Unie gescheiden afvalinzameling vereist. Dit geldt voor het product en alle accessoires die met dit symbool zijn gemarkeerd. Producten die als zodanig zijn gemarkeerd, mogen niet met het normale huishoudelijke afval worden weggegooid, maar moeten worden ingeleverd bij een inzamelpunt voor recycling van elektrische en elektronische apparaten.

Fabrikant: Shanghaimuxinmuyeyouxiangongsi **Adres:**

Shuangchenglu803nong11hao1602A-1609shi,baoshanqu, shanghai200000CN.

Geïmporteerd naar AUS: SIHAO PTYLTD. 1 ROKEVASTREETEASTWOOD NSW2122

Australië

Geïmporteerd naar de VS: Sanven Technology Ltd. Suite 250, 9166Anaheim Place, RanchoCucamonga, CA91730



E-CrossStuGmbH

Mainzer Landstr.69, 60329 Frankfurt am Main.



YH CONSULTING LIMITED.

C/OYHConsulting Limited Kantoor 147, Centurion House,
Londen Road, Staines-upon-Thames, Surrey, TW184AX

Gemaakt in China

VEVOR[®]

TOUGH TOOLS, HALF PRICE

Ondersteuning en E-garantiecertificaat

www.vevor.com/support

VEVOR[®]

TOUGH TOOLS, HALF PRICE

Teknisk support och e-garanticertifikat

www.vevor.com/support

ULTRALJUDSRENARE

ANVÄNDARMANUAL

MODELLNR: KZ-T15, KZ-T10, KZ-T6, KZ-T3

Vi fortsätter att vara engagerade i att ge dig verktyg till konkurrenskraftiga priser.

"Spara halva", "halva priset" eller andra liknande uttryck som används av oss representerar bara en uppskattning av besparingar du kan dra nytta av att köpa vissa verktyg hos oss jämfört med de stora topmärkena och doser behöver inte nödvändigtvis täcka alla kategorier av verktyg som erbjuds av oss. Du påminns vänligen om att noggrant kontrollera när du gör en beställning hos oss om du faktiskt sparar hälften i jämförelse med de främsta stora varumärkena.

VEVOR[®]

TOUGH TOOLS, HALF PRICE

Ultraljudsrengöringsmedel

MODELLNR: KZ-T15, KZ-T10, KZ-T6, KZ-T3

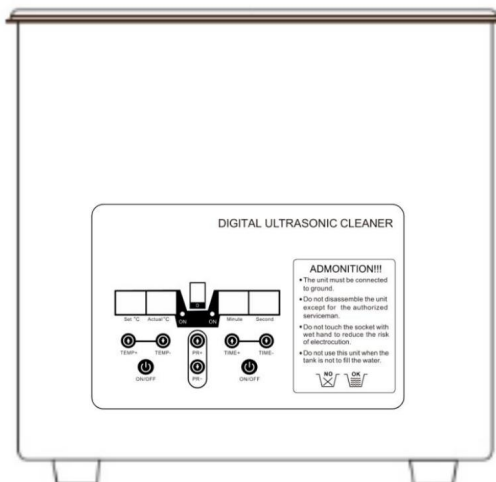

BEHÖVER HJÄLP? KONTAKTA OSS!

Har du produktfrågor? Behöver du teknisk support? Kontakta oss gärna:

Teknisk support och e-garanticertifikat
www.vevor.com/support

Detta är den ursprungliga instruktionen, läs alla instruktioner noggrant innan du använder den. VEVOR reserverar sig för en tydlig tolkning av vår användarmanual. Utseendet på produkten är beroende av den produkt du fått. Ursäkta oss att vi inte kommer att informera dig igen om det finns någon teknik eller mjukvaruuppdateringar på vår produkt.

 **VARNING:**

Läs denna bruksanvisning noggrant innan du använder produkten. Underlåtenhet att om du gör det kan det leda till allvarliga skador. SPARA DENNA MANUAL

SÄKERHETSÅTGÄRDER

Vid användning av elektriska apparater bör alltid grundläggande säkerhetsåtgärder följas inklusive följande:

Läs alla instruktioner noggrant.

Håll det borta från barn!

Denna apparat kan användas av barn från 8 år och uppåt personer med nedsatt fysisk, sensorisk eller mental förmåga eller brist på erfarenhet och kunskap om de har fått handledning eller instruktioner om hur du använder apparaten på ett säkert sätt och förstår de inblandade farorna. Barn får inte leka med apparaten. Rengöring och användarunderhåll får inte utföras av barn utan tillsyn.

För att undvika elektriska stötar:

- 1) Kör INTE rengöringsmaskinen kontinuerligt i mer än en timme åt gången, eftersom det kan skada de interna komponenterna.
- 2) Använd INTE enheten utan vätska i tanken. Se alltid till vätskan inte är högre än maxmarkeringen, se alltid till att det finns ett minimum djup 7 cm.
- 3) TAPPA INTE något föremål i tanken eftersom detta kan orsaka skada på den givare. Placera alltid föremålen försiktigt i tanken och använd korgen när det är möjligt.
- 4) Ju fler föremål du placerar i ditt rengöringsbad desto mindre effektivt är det kommer att rengöra. Det rekommenderas inte att överlappa föremål. Låt alltid mycket klart mellanrum mellan föremålen.
- 5) Ha locket på under användning. Detta kommer att förhindra stänk och minska avdunstning av vätskan.
- 6) Sänk aldrig ner maskinen eller nätsladden i vatten eller annan vätska.
- 7) RÖR INTE nätkontakten med våta händer, speciellt när du sätter i den eller ta bort kontakten.
- 8) RÖR INTE enheten om maskinen har fallit i vatten under

Dra ut stickkontakten ur uttaget först.

9) Plocka INTE isär maskinen, förutom av fackmän.

10) Koppla ur strömkällan medan du fyller eller tömmer tanken.

11) Spraya INTE vatten eller vätska över enheten och kontrollpanelen.

12) Använd INTE rengöringsmaskinen utan korrekt jordning.

13) Placera INTE enheten på en mjuk yta där ventilerna kan vara blockerad.

14) När rengöringscykeln är klar, vrid av värmeknappen och isolera maskinen från strömkällan.

15) Var försiktig när du lägger till eller tar bort föremål från rengöringstanken vätskan är sannolikt varm och undanträngd vätska kan skada den inre komponenter .All undanträngd vätska måste omedelbart torkas upp.

16) Koppla bort strömförsörjningen i händelse av fel/nödsituation av

ta ur stickkontakten ur eluttaget.

17) När uppvärmning krävs bör vattennivån inte vara mindre än 2/3 full

18) Om nätsladden är skadad måste den bytas ut mot en speciell sladd eller montering tillgänglig från tillverkaren eller dess serviceombud.

19) Kontakten måste tas bort innan apparaten rengörs och att apparatens inlopp måste torkas innan apparaten används igen.

20) Denna enhet överensstämmer med del 15 av FCC-reglerna. Operation är med förbehåll för följande två villkor: (1) Denna enhet får inte orsaka skadlig störning, och (2) denna enhet måste acceptera alla störningar mottagna, inklusive störningar som kan orsaka oönskad funktion.

SPARA DESSA INSTRUKTIONER

ANVÄND FÖRSIKTIGHETSÅTGÄRDER

FÖR ATT FÖRHINDRA ALLVARLIGA SKADA OCH DÖDSFALL VID VÄLLNING:

1. SIT ELLER STÅ INTE PÅ DETTA FÖREMÅL.

2. När maskinen används flera gånger kontinuerligt, för att undvika skador och fel på delarna orsakade av överhettning, maskinen kommer att gå in i ett självskyddssystem, kan det återupptas efter ca 5 minuter.

3. Få inte vatten direkt från kranen- Översvämning av enheten och ström brytare kommer att leda till funktionsfel.
4. Tillsätt inte antitoxiska, steriliserande eller sura lösningsmedel i rengöringen vatten.
 - Kan orsaka försämring av harts och skador på rostfritt stål.
5. Rengör inte pärlor och andra mörseartiklar med låg ythårdhet hårdhet mindre än 8).
 - Kan orsaka skada missfärgning eller förlust av lyster.
6. Tvätta inte ringar, halsband med ädelstenar och diamanter under långa perioder av tid.
 - Kan få ädelstenar/diamanter att falla av
7. ANVÄND INTE samma uttag som TV - Kan påverka , radio och dator. bildens klarhet eller orsaka brus.
8. Förhindra att enheten faller och en våldsam skakning- Detta kan orsaka brottdeformation och felfunktion.

TEKNISKA SPECIFIKATIONER

Modell	KZ-T15	KZ-T10	KZ-T6	KZ-T3
Produkt				
Mått (L*B*H)(mm)	355*325*275	330*270*275	325*175*275	265*165*225
Förpackningsstorlek (L*B*H) (mm)	425*380*325	400*300*325	395*225*325	310*210*280
Nettovikt (kg)	8.4	6	4.6	2,95
Bruttovikt (kg)	9.2	6.7	5.15	3.4
Kapacitet (L)	15	10	6	3
Ultraljuds Frekvens (kHz)	40			
Ultraljuds effekt (W)	360	240	180	120
Värme kraft (l)	450	300	300	150
Ställ in tid (min)	0-30			
Ställ in temperaturen (ÿ)	0-80			

*Produkter som specifikationer, utseende och design kan ändras utan föregående meddelande.

FÖRPACKNINGENS INNEHÅLL

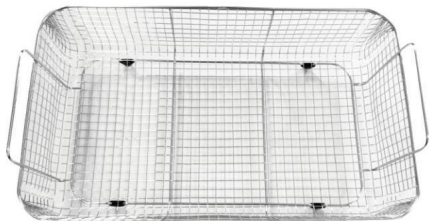

Small cleaning basket

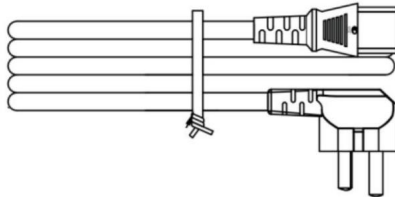

Power cord
(The plug is for reference only, subject to the material object.)

PRODUKTFUNKTIONER

DIGITAL ULTRASONIC CLEANER

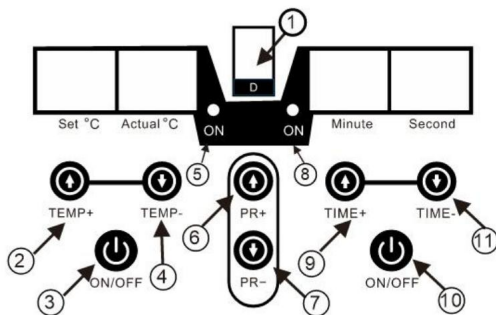

ADMONITION!!!

- The unit must be connected to ground.
- Do not disassemble the unit except for the authorized serviceman.
- Do not touch the socket with wet hand to reduce the risk of electrocution.
- Do not use this unit when the tank is not to fill the water.



INGA.	Namn	INGA.	Namn	INGA.	Namn
1	Effektväxel	5	Temperaturlampa	2	Temperatur + 6
	Effektreglering+			9 10	Tid+ Tid PÅ/AV
3	Temperatur PÅ/AV	7	Effektreglering-	11	Tid-
4	Temperatur - 8		Tidslampa		

Drag:

• Ultraljudsfrekvens på 40 kHz

• Digital visning av temperatur och tid. Justerbar temperatur från 0-80 °C.

• Rengöringstid med individuellt inställbar från 0-30min. • Alla enheter har en användbar korg för rengöring av delar. • 6 liter och uppåt med 1/2" dränering. • Materialtank och hölje: Rostfritt stål.

ARTIKELSTYP

Föremål kan rengöras	
Typ	Specifika föremål
Glasögon	Glasögon (utan UV-film) sköldpaddsbåge
Kontorsmaterial	Linjal , sax, penntätning mm
Dagliga leveranser	Tandborste. rakbladskam mm
Smycke	Ringar, halsband, örhängen m.m
Porslin	Metallserviser.keramiska servisprotoser . etc

Artiklar som inte är lämpliga för ultraljudsrengöring	
Typ	Specifika föremål
Träartiklar	Sköldpaddsskalram, pärla, födelsestensopal, smaragdkorall, elfenben, smaragd, sten, lackvaror.
Ädelstenar med mjukare ytor	
Beläggning och slutar underlägsen produkter	
Bondad ädelstenar	
Objekt med repor och sprickor	

Det kanske inte är möjligt att helt ta bort den återstående tandprotesen sten, tandvax vax gula, svarta fläckar och rökande tandvax etc.

Möjlig oförmåga att rengöra fasta lugnande medel i tandproteser. Missfärgning och rost av metaller och ädelmetaller kan inte vara tas bort.

För att rengöra limning juveler, diamanthalsband och ringar kan orsaka de faller av.

OPERATIONER

- Öppna locket , tillsätt det rena vattnet, lägg det du behöver för att rengöra tank , se till att det rena vattnet inte är högre än "MAX"-märket. Do Använd inte enheten utan vatten i tanken.
- Anslut adaptern till maskinens uttag.
- Anslut adapterns ström till eluttaget.
- Tryck kort på " Time "-knappen för att växla till önskad tid och tryck kort på ON / , sedan OFF-knappen för att starta arbetet.
- Om du vill pausa rengöringen kan du trycka kort på på/av knappen för att pausa, nedräkningen på displayen pausas. Kort tryck strömbrytaren igen för att fortsätta arbeta.

- Om du vill välja tiden igen, tryck länge på "PÅ/AV"-knappen för att återgå till standbyläge , och tryck på " Tid " för att välja tid.
 - När rengöringsarbetet är klart, koppla ur strömmen, öppna locket , ta rengjorda föremål från tanken , håll sedan ut smutsigt vatten rengör och torka av tanken.
- Obs: Håll vatten från sidan

DAGLIGT UNDERHÅLL

- Håll vatten i tanken med mätkoppen, hälften av tankarna standardlinje. Efter tvätt med en mjuk svamp, skölj med rengöringsvatten.
- Var noga med att inte tränga in vatten i strömanslutningen i botten av rengöringstanken.

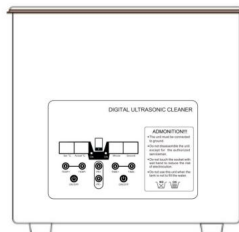
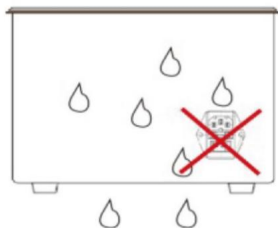

- Efter rengöring, vänligen skölj föremål med rent vatten igen. Gör det inte sippra in vatten i strömanslutningen vid rengöring.
- När fläckarna är svåra att ta bort, fukta en ren trasa med vatten, torka sedan av dem. Var noga med att inte tränga in vatten i strömbrytaren och strömanslutning.
- Efter avtorkning, torka enheten med en torr trasa.

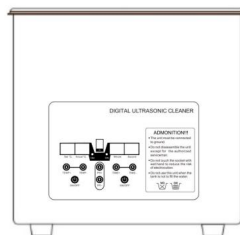

KOMPLETTERING

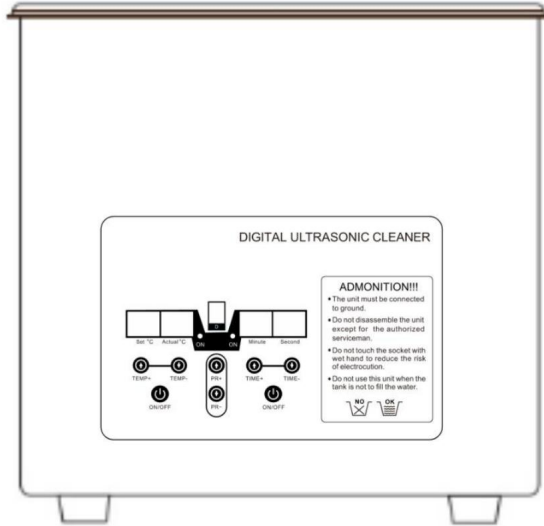

ÅTERVINNINGSPÅS



Avfallshandling: Denna

produkt omfattas av bestämmelserna i det europeiska direktivet 2012/19/EC. Symbolen som visar en soptunna korsad anger att produkten kräver separat sophämtning i EU. Detta gäller för produkten och alla tillbehör märkta med denna symbol. Produkter märkta som sådana får inte slängas tillsammans med vanligt hushållsavfall, utan måste lämnas till en samlingsplats för återvinning av elektriska och elektroniska apparater

Tillverkare:Shanghaimuxinmuyeyouxiangongsi **Adress:**

Shuangchenglu803nong11hao1602A-1609shi,baoshanqu, shanghai200000CN.

Importerad till AUS: SIHAO PTYLTD. 1 ROKEVASTREETEASTWOOD NSW2122

Australien

Importerad till USA: Sanven Technology Ltd. Suite 250, 9166Anaheim Place, RanchoCucamonga, CA91730



E-CrossStuGmbH

Mainzer Landstr.69, 60329 Frankfurt amMain.



YH CONSULTING LIMITED.

C/OYHConsulting Limited Office 147, Centurion House,
London Road, Staines-upon-Thames, Surrey, TW184AX

Tillverkad i Kina

VEVOR[®]

TOUGH TOOLS, HALF PRICE

Support och e-garanticertifikat

www.vevor.com/support