

**Double Curtain Rods**

**TW-R36/72**  
**TW-R72/144**  
**TW-S36/72**



**NOTE:** The shown is for illustration purposes only, it does not represent the finial purchased! Please refer to your purchase!

**NEED HELP? CONTACT US!**

Have product questions? Need technical support?  
Please feel free to contact us:  
Technical Support and E-Warranty Certificate  
[www.vevor.com/support](http://www.vevor.com/support)

This is the original instruction, please read all manual instructions carefully before operating. VEVOR reserves clear interpretation of our user manual. The appearance of the product shall be subject to the product you received. Please forgive us that we won't inform you again if there is any technology or software updates on our product.

**SAFETY INSTRUCTIONS**

1.This product contains small parts. If swallowed, it will pose a choking hazard. Keep these small parts away from children !

2.Read, understand and follow your power tool manufacturer's instructions for safety. Always wear safety glasses or eye shields before assembly and commencing power tool operation. Always keep hands, face, hair, loose clothing, and body at a safe distance from spindles and cutting tools. Always keep a firm grip on tool handles when in operation. Always disconnect from the power source before adjusting power tools.

**NOTE:**

1.The shown is for illustration purposes only. It may not represent the style of the finial purchased.

2.Please follow the installation steps to mount this curtain rod. Wrong installation steps may cause some damage trouble.

3. Installation is easy. Handle it gently, please.

**MODEL AND PARAMETERS**

Model	TW-R36/72	TW-R72/144	TW-S36/72
Stretch Length	36-72inch	72-144inch	36-72inch
Color	Black	Black	Black
Finial			
Capacity	30lbs	30lbs	30lbs

**STRUCTURE DIAGRAM AND COMPONENTS**

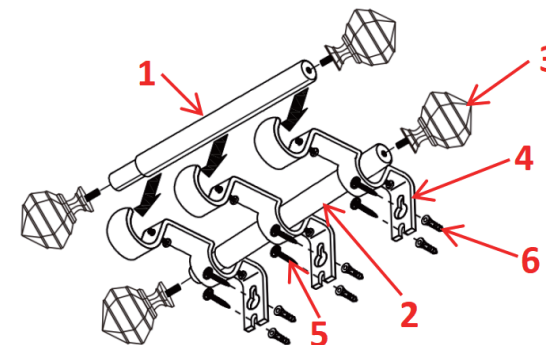

Model	Parts
TW-R36/72	1.Front Rod x 1 2.Back Rod x 1 3.Trim Head x 4(Each size 2) 4.Brackets(Inclusion bolt) x 3 5.Mounting screws x 7 6.Expansion Plugs x 7 7.User Manual x 1
TW-R72/144	1.Front Rod x 1 2.Back Rod x 1 3.Trim Head x 4 (Each size 2) 4.Brackets(Inclusion bolt) x 4 5.Mounting screws x 9 6.Expansion Plugs x 9 7.User Manual x 1
TW-S36/72	1.Front Rod x 1 2.Back Rod x 1 3.Trim Head x 4 (Each size 2) 4.Brackets(Inclusion bolt) x 3 5.Mounting screws x 7 6.Expansion Plugs x 7 7.User Manual x 1

## HOW TO INSTALL IT

### Step 1

Place brackets against the wall at desired locations. Mark screw holes and be sure the marks of each bracket are at the same height level.

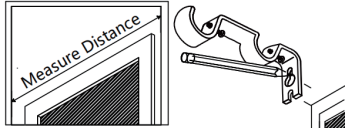

### Step 2

Please drill a 3/16" hole at each pencil mark and then mount the brackets.

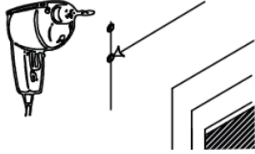

### Step 3

Assemble the inner or outer rod parts and then shirr the drapery treatment onto the

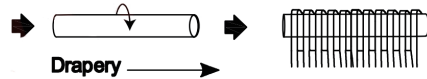

### Step 4

Screw rod finials on each rod end. Rotate the finial and rod parts for proper alignment and visual balance if required.

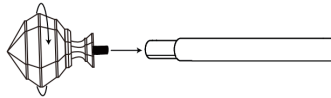

### Step 5

Extend the rod to the desired width. Lift the rod with drapery and drop it into brackets. Adjust draperies to the desired position.

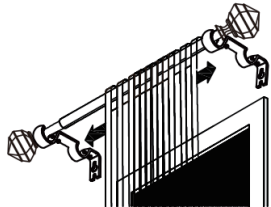

### Step 6

Lock each rod part into position by tightening the screw by the tool until tight as picture shows, which will prevent the rod from moving.

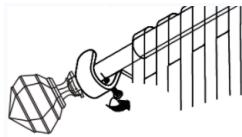

## MAINTENANCE

1. Cleaning regularly.
2. Collision avoidance.

**Address:** Shuangchenglu 803nong11hao1602A-1609shi, baoshanqu, shanghai 200000 CN.

**Imported to AUS:** SIHAO PTY LTD, 1 ROKEVA STREETEASTWOOD NSW 2122 Australia

**Imported to USA:** Sanven Technology Ltd., Suite 250, 9166 Anaheim Place, Rancho Cucamonga, CA 91730

EC	REP
----	-----

E-CrossStu GmbH  
Mainzer Landstr.69, 60329 Frankfurt am Main.

UK	REP
----	-----

YH CONSULTING LIMITED.  
C/O YH Consulting Limited Office 147, Centurion House,  
London Road, Staines-upon-Thames, Surrey, TW18 4AX

# VEVOR®

TOUGH TOOLS, HALF PRICE

Technical Support and E-Warranty Certificate  
[www.vevor.com/support](http://www.vevor.com/support)

## Double Curtain Rods

We continue to be committed to provide you tools with competitive price. "Save Half", "Half Price" or any other similar expressions used by us only represents an estimate of savings you might benefit from buying certain tools with us compared to the major top brands and does not necessarily mean to cover all categories of tools offered by us. You are kindly reminded to verify carefully when you are placing an order with us if you are actually saving half in comparison with the top major brands.

# VEVOR®

TOUGH TOOLS, HALF PRICE

Technical Support and E-Warranty Certificate  
[www.vevor.com/support](http://www.vevor.com/support)

**VEVOR**<sup>®</sup>

ROBUSTE WERKZEUGE ZUM HALBEN PREIS

**Doppelte Gardinenstangen****TW-R36/72****TW-R72/144****TW-S36/72**

HINWEIS: Die Abbildung dient nur zur Veranschaulichung und stellt nicht die gekaufte Endkappe dar! Bitte beachten Sie Ihren Kauf!

**Brauchen Sie Hilfe? Kontaktieren Sie uns!**

Sie haben Fragen zu Produkten? Benötigen Sie technischen Support?

Nehmen Sie gerne Kontakt mit uns auf:

Technischer Support und E-Garantie-Zertifikat

[www.vevor.com/support](http://www.vevor.com/support)

Dies ist die Originalanleitung. Lesen Sie vor der Inbetriebnahme bitte alle Anweisungen im Handbuch sorgfältig durch. VEVOR behält sich die genaue Auslegung unseres Benutzerhandbuchs vor. Das Erscheinungsbild des Produkts richtet sich nach dem Produkt, das Sie erhalten haben. Bitte verzeihen Sie uns, dass wir Sie nicht erneut informieren, wenn es Technologie- oder Software-Updates für unser Produkt gibt.

**SICHERHEITSHINWEISE**

1. Dieses Produkt enthält Kleinteile. Bei Verschlucken besteht Erstickungsgefahr. Halten Sie diese Kleinteile von Kindern fern!

2. Lesen, verstehen und befolgen Sie die Sicherheitshinweise Ihres Elektrowerkzeugherstellers. Tragen Sie vor der Montage und Inbetriebnahme des Elektrowerkzeugs immer eine Schutzbrille oder einen Augenschutz. Halten Sie Hände, Gesicht, Haare, lose Kleidung und Körper immer in sicherem Abstand von Spindeln und Schneidwerkzeugen. Halten Sie die Werkzeuggriffe während des Betriebs immer fest im Griff. Trennen Sie das Elektrowerkzeug immer von der Stromquelle, bevor Sie Einstellungen vornehmen.

**NOTIZ:**

1. Die Abbildung dient nur zur Veranschaulichung. Sie entspricht möglicherweise nicht dem Stil der gekauften Endkappe.

2. Bitte befolgen Sie die Installationsschritte, um diese Gardinenstange zu montieren. Falsche Installationsschritte können zu Schäden führen.

3. Die Installation ist einfach. Gehen Sie bitte vorsichtig damit um.

**MODELL UND PARAMETER**

Modell	TW-R36/72	TW-R72/144	TW-S36/72
Dehnungslänge	36-72 Zoll	72-144 Zoll	36-72 Zoll
Farbe	Schwarz	Schwarz	Schwarz
Endstück			
Kapazität	30 Pfund	30 Pfund	30 Pfund

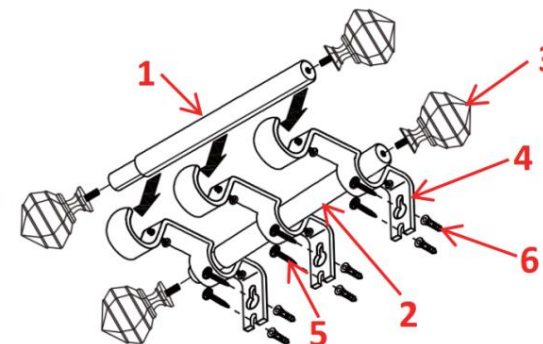
**STRUKTURDIAGRAMM UND KOMPONENTEN**

Modell	Ersatzteile
TW-R36/72	1.Vordere Stange x 1 2.Hintere Stange x 1 3.Trimmkopf x 4 (jeweils Größe 2) 4. Klammern (Einschlussbolzen) x 3 5.Befestigungsschrauben x 7 6. Erweiterungsstecker x 7 7. Benutzerhandbuch x 1
TW-R72/144	1.Vordere Stange x 1 2.Rückenstange x 1 3.Trimmkopf x 4 (jeweils Größe 2) 4. Klammern (Einschlussbolzen) x 4 5.Befestigungsschrauben x 9 6.Expansionsstecker x 9 7. Benutzerhandbuch x 1
TW-S36/72	1.Vordere Stange x 1 2.Rückenstange x 1 3.Trimmkopf x 4 (jeweils Größe 2) 4. Klammern (Einschlussbolzen) x 3 5.Befestigungsschrauben x 7 6. Erweiterungsstecker x 7 7. Benutzerhandbuch x 1

## SO INSTALLIEREN SIE ES

### Schritt 1

Platzieren Sie die Halterungen an den gewünschten Stellen an der Wand. Markieren Sie die Schraubenlöcher und achten Sie darauf, dass die Markierungen aller Halterungen auf gleicher Höhe liegen.

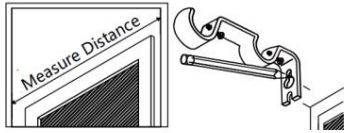

### Schritt 2

Bitte bohren Sie an jeder Bleistiftmarkierung ein 3/16 Zoll großes Loch und montieren Sie dann die Halterungen.

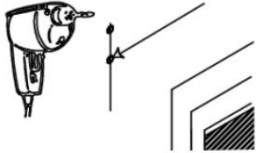

### Schritt 3

Montieren Sie die inneren oder äußeren Stangenteile und kräuseln Sie dann die Vorhangbehandlung auf die

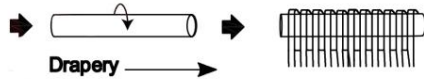

### Schritt 4

Schrauben Sie an jedes Stangenende Endstücke. Drehen Sie bei Bedarf Endstück und Stangenteile, um die richtige Ausrichtung und optische Balance zu erzielen.

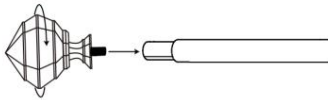

### Schritt 5

Ziehen Sie die Stange auf die gewünschte Breite aus. Heben Sie die Stange mit dem Vorhang an und lassen Sie sie in die Halterungen fallen. Bringen Sie die Vorhänge in die gewünschte Position.

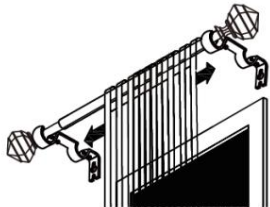

### Schritt 6

Fixieren Sie jedes Stangenteil in seiner Position, indem Sie die Schraube mit dem Werkzeug festziehen, wie in der Abbildung gezeigt. Dadurch wird verhindert, dass sich die Stange bewegt.

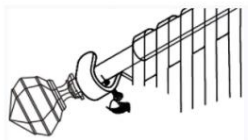

## WARTUNG

1. Regelmäßig reinigen.
2. Kollisionsvermeidung.

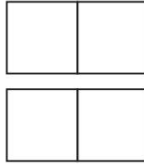

**VEVOR**<sup>®</sup>  
TOUGH TOOLS, HALF PRICE

Technischer Support und E-Garantie-Zertifikat  
[www.vevor.com/support](http://www.vevor.com/support)

## Doppelte Gardinenstangen

Wir sind weiterhin bestrebt, Ihnen Werkzeuge zu wettbewerbsfähigen Preisen anzubieten. „Sparen Sie die Hälfte“, „Halber Preis“ oder andere ähnliche Ausdrücke, die wir verwenden, stellen lediglich eine Schätzung der Ersparnis dar, die Sie erzielen können, wenn Sie bestimmte Werkzeuge bei uns im Vergleich zu den großen Top-Marken kaufen, und müssen nicht zwangsläufig alle von uns angebotenen Werkzeugkategorien abdecken. Bitte prüfen Sie bei Ihrer Bestellung bei uns sorgfältig, ob Sie im Vergleich zu den großen Topmarken tatsächlich die Hälfte sparen.

**VEVOR**<sup>®</sup>  
ROBUSTE WERKZEUGE ZUM HALBEN PREIS

Technischer Support und E-Garantie-Zertifikat [www.vevor.com/support](http://www.vevor.com/support)

**VEVOR**<sup>®</sup>

OUTILS ROBUSTES, MOITIÉ PRIX

## Tringles à rideaux doubles

TW-R36/72

TW-R72/144

TW-S36/72



REMARQUE : l'image est présentée à titre d'illustration uniquement, elle ne représente pas le fleuron acheté ! Veuillez vous référer à votre achat !

**BESOIN D'AIDE? CONTACTEZ-NOUS!**

Vous avez des questions sur les produits ? Vous avez besoin d'assistance technique ?

N'hésitez pas à nous contacter :

Assistance technique et certificat de garantie électronique

[www.vevor.com/support](http://www.vevor.com/support)

Il s'agit des instructions d'origine, veuillez lire attentivement toutes les instructions du manuel avant de l'utiliser. VEVOR se réserve le droit d'interpréter clairement notre manuel d'utilisation. L'apparence du produit dépend du produit que vous avez reçu. Veuillez nous excuser, nous ne vous informerons plus si des mises à jour technologiques ou logicielles sont disponibles sur notre produit.

**CONSIGNES DE SÉCURITÉ**

1. Ce produit contient de petites pièces. En cas d'ingestion, il existe un risque d'étouffement. Gardez ces petites pièces hors de portée des enfants !
2. Lisez, comprenez et respectez les instructions de sécurité du fabricant de votre outil électrique. Portez toujours des lunettes de sécurité ou des lunettes de protection avant d'assembler et de commencer à utiliser l'outil électrique. Gardez toujours les mains, le visage, les cheveux, les vêtements amples et le corps à une distance sûre des broches et des outils de coupe. Maintenez toujours fermement les poignées de l'outil pendant son fonctionnement. Débranchez toujours l'appareil de la source d'alimentation avant de régler l'outil électrique.

**NOTE:**

1. L'illustration est fournie à titre indicatif seulement. Elle peut ne pas représenter le style du fleuron acheté.
2. Veuillez suivre les étapes d'installation pour monter cette tringle à rideau. Des étapes d'installation incorrectes peuvent entraîner des problèmes de dommages.
3. L'installation est facile. Manipulez-la avec précaution, s'il vous plaît.

**MODÈLE ET PARAMÈTRES**

Modèle	TW-R36/72	TW-R72/144	TW-S36/72
Longueur d'étirement	36-72 pouces	72-144 pouces	36-72 pouces
Couleur	Noir	Noir	Noir
Fleuron			
Capacité	30 livres	30 livres	30 livres

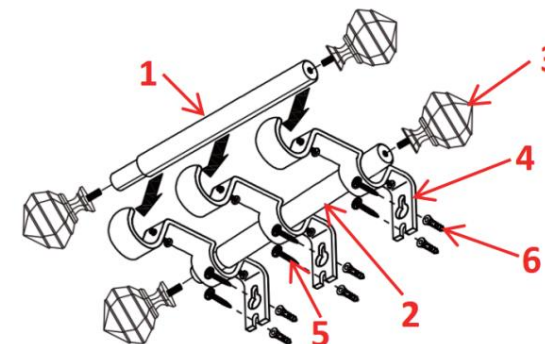
**SCHÉMA DE STRUCTURE ET COMPOSANTS**

Modèle	Parties
TW-R36/72	<ol style="list-style-type: none"> <li>1. Tige avant x 1</li> <li>2. Tige arrière x 1</li> <li>3. Tête de coupe x 4 (chaque taille 2)</li> <li>4. Supports (boulon d'inclusion) x 3</li> <li>5. Vis de montage x 7</li> <li>6. Bouchons d'extension x 7</li> <li>7. Manuel d'utilisation x 1</li> </ol>
TW-R72/144	<ol style="list-style-type: none"> <li>1. Tige avant x 1</li> <li>2. Tige arrière x 1</li> <li>3. Tête de coupe x 4 (chaque taille 2)</li> <li>4. Supports (boulon d'inclusion) x 4</li> <li>5. Vis de montage x 9</li> <li>6. Bouchons d'extension x 9</li> <li>7. Manuel d'utilisation x 1</li> </ol>
TW-S36/72	<ol style="list-style-type: none"> <li>1. Tige avant x 1</li> <li>2. Tige arrière x 1</li> <li>3. Tête de coupe x 4 (chaque taille 2)</li> <li>4. Supports (boulon d'inclusion) x 3</li> <li>5. Vis de montage x 7</li> <li>6. Bouchons d'extension x 7</li> <li>7. Manuel d'utilisation x 1</li> </ol>

## COMMENT L'INSTALLER

### Étape 1

Placez les supports contre le mur aux emplacements souhaités. Marquez les trous de vis et assurez-vous que les marques de chaque support sont au même niveau de hauteur.

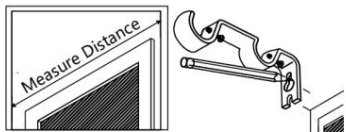

### Étape 2

Veillez percer un trou de 3/16 po à chaque marque de crayon, puis monter les supports.

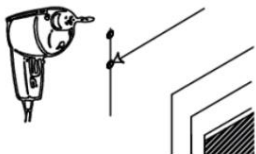

### Étape 3

Assemblez les parties intérieures ou extérieures de la tige, puis froncez le traitement de draperie sur le

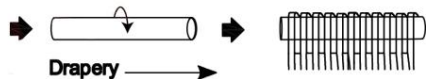

### Étape 4

Vissez les embouts de tige à chaque extrémité de la tige. Faites pivoter les embouts et les pièces de la tige pour un alignement correct et un équilibre visuel si nécessaire.

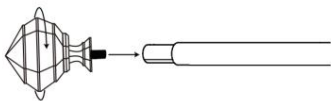

### Étape 5

Étendez la tringle à la largeur souhaitée. Soulevez la tringle avec la draperie et déposez-la dans les supports. Ajustez les rideaux à la position souhaitée.

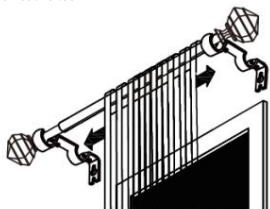

### Étape 6

Verrouillez chaque partie de la tige en position en serrant la vis près de l'outil jusqu'à ce qu'elle soit serrée comme le montre l'image, ce qui empêchera la tige de bouger.

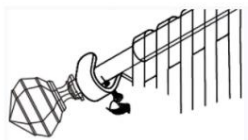

## ENTRETIEN

1. Nettoyer régulièrement.
2. Éviter les collisions.

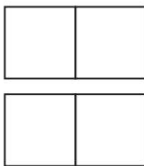

**VEVOR**<sup>®</sup>  
TOUGH TOOLS, HALF PRICE

Assistance technique et certificat de garantie  
électronique [www.vevor.com/support](http://www.vevor.com/support)

## Tringles à rideaux doubles

Nous continuons à nous engager à vous fournir des outils à des prix compétitifs. « Économisez la moitié », « Moitié prix » ou toute autre expression similaire utilisée par nous ne représente qu'une estimation des économies dont vous pourriez bénéficier en achetant certains outils chez nous par rapport aux grandes marques et ne signifie pas nécessairement couvrir toutes les catégories d'outils proposés par nous. Nous vous rappelons de bien vouloir vérifier attentivement lorsque vous passez une commande chez nous si vous économisez réellement la moitié par rapport aux grandes marques.

**VEVOR**<sup>®</sup>  
OUTILS ROBUSTES, MOITIÉ PRIX

# VEVOR®

ROBUUSTE GEREEDSCHAPPEN, HALVE PRIJS

## Dubbele gordijnroeden

TW-R36/72

TW-R72/144

TW-S36/72



LET OP: De getoonde afbeelding is alleen ter illustratie, het is niet de afbeelding die u heeft gekocht! Raadpleeg uw aankoopoverzicht!

### HULP NODIG? NEEM CONTACT MET ONS OP!

Heeft u vragen over het product? Heeft u technische ondersteuning nodig?

Neem gerust contact met ons op:

Technische ondersteuning en e-garantiecertificaat  
[www.vevor.com/support](http://www.vevor.com/support)

Dit zijn de originele instructies. Lees de volledige handleiding zorgvuldig door voordat u het product gebruikt. VEVOR behoudt zich een duidelijke interpretatie van onze gebruikershandleiding voor. Het uiterlijk van het product is afhankelijk van het product dat u hebt ontvangen. Vergeef ons dat we u niet opnieuw zullen informeren als er technologie- of software-updates voor ons product zijn.

## VEILIGHEIDSINSTRUCTIES

1. Dit product bevat kleine onderdelen. Als u het inslikt, kan het verstikkingsgevaar opleveren. Houd deze kleine onderdelen buiten bereik van kinderen!
2. Lees, begrijp en volg de instructies van de fabrikant van uw elektrisch gereedschap voor veiligheid. Draag altijd een veiligheidsbril of oogbescherming voordat u het elektrisch gereedschap monteert en gebruikt. Houd uw handen, gezicht, haar, losse kleding en lichaam altijd op een veilige afstand van spindels en snijgereedschappen. Houd de handgrepen van het gereedschap altijd stevig vast tijdens het gebruik. Koppel altijd los van de stroombron voordat u elektrisch gereedschap aanpast.

### OPMERKING:

1. Het getoonde is alleen ter illustratie. Het vertegenwoordigt mogelijk niet de stijl van de gekochte finial.
2. Volg de installatiestappen om deze gordijnroede te monteren. Verkeerde installatiestappen kunnen schade veroorzaken.
3. De installatie is eenvoudig. Behandel het voorzichtig, alstublieft.

## MODEL EN PARAMETERS

Model	TW-R36/72	TW-R72/144	TW-S36/72
Reklengte	36-72 inch	72-144 inch	36-72 inch
Kleur	Zwart	Zwart	Zwart
Eindknop			
Capaciteit	30 pond	30 pond	30 pond

## STRUCTUURDIAGRAM EN COMPONENTEN

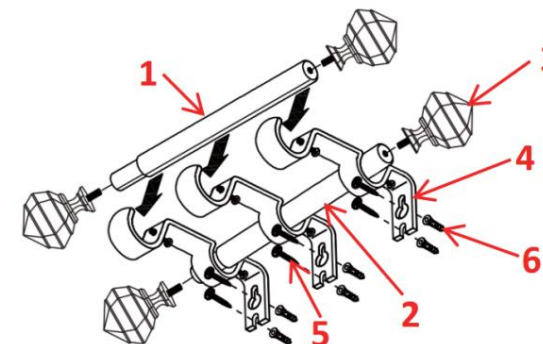

Model	Onderdelen
TW-R36/72	<ol style="list-style-type: none"> <li>1. Voorste stang x 1</li> <li>2. Achterste stang x 1</li> <li>3. Trimkop x 4 (elke maat 2)</li> <li>4. Beugels (Inclusief bout) x 3</li> <li>5. Montageschroeven x 7</li> <li>6. Expansiepluggen x 7</li> <li>7. Gebruiksaanwijzing x 1</li> </ol>
TW-R72/144	<ol style="list-style-type: none"> <li>1. Voorste stang x 1</li> <li>2. Achterstang x 1</li> <li>3. Trimkop x 4 (elke maat 2)</li> <li>4. Beugels (Inclusief bout) x 3</li> <li>5. Montageschroeven x 9</li> <li>6. Expansiepluggen x 9</li> <li>7. Gebruiksaanwijzing x 1</li> </ol>
TW-S36/72	<ol style="list-style-type: none"> <li>1. Voorste stang x 1</li> <li>2. Achterstang x 1</li> <li>3. Trimkop x 4 (elke maat 2)</li> <li>4. Beugels (Inclusief bout) x 3</li> <li>5. Montageschroeven x 7</li> <li>6. Expansiepluggen x 7</li> <li>7. Gebruiksaanwijzing x 1</li> </ol>

## HOE TE INSTALLEREN

### Stap 1

Plaats beugels tegen de muur op de gewenste locaties. Markeer schroefgaten en zorg ervoor dat de markeringen van elke beugel op dezelfde hoogte zitten.

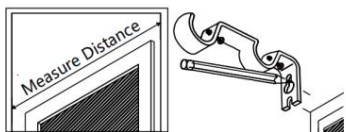

### Stap 2

Boor een gat van 3/16" bij elke potloodmarkering en monteer vervolgens de beugels.

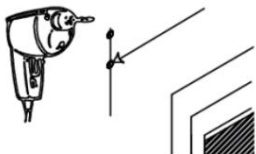

### Stap 3

Monteer de binnen- of buitenstangdelen en plooi vervolgens de gordijnbekleding op de

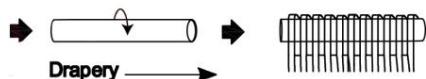

### Stap 4

Schroef de staafeindstukken op elk staafeuiteinde. Draai de eindstukken en staafdelen voor een goede uitlijning en visuele balans indien nodig.

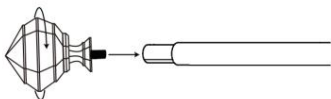

### Stap 5

Trek de stang uit tot de gewenste breedte. Til de stang op met draperie en laat deze in beugels vallen.

Hang de gordijnen in de gewenste positie.

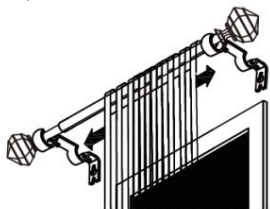

### Stap 6

Vergrendel elk staafdeel op zijn plaats door de schroef bij het gereedschap vast te draaien tot deze vastzit, zoals op de afbeelding te zien is. Zo voorkomt u dat de staaf beweegt.

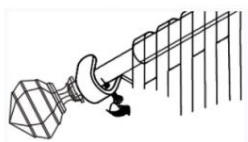

## ONDERHOUD

1. Regelmatig schoonmaken.
2. Vermijden van botsingen.

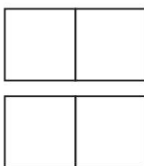

# VEVOR®

TOUGH TOOLS, HALF PRICE

Technische ondersteuning en e-garantiecertificaat [www.vevor.com/support](http://www.vevor.com/support)

## Dubbele gordijnroeden

Wij streven er voortdurend naar om u gereedschappen tegen concurrerende prijzen te leveren. "Bespaar de helft", "halve prijs" of andere soortgelijke uitdrukkingen die wij gebruiken, geven slechts een schatting van de besparingen die u kunt behalen door bepaalde gereedschappen bij ons te kopen in vergelijking met de grote topmerken. Dit betekent niet noodzakelijkerwijs dat alle categorieën gereedschappen die wij aanbieden, hieronder vallen.

Wij willen u erop attenderen dat u bij het plaatsen van een bestelling zorgvuldig moet controleren of u daadwerkelijk de helft bespaart in vergelijking met de grote topmerken.

# VEVOR®

ROBUUSTE GEREEDSCHAPPEN, HALVE PRIJS

Technische ondersteuning en e-garantiecertificaat [www.vevor.com/support](http://www.vevor.com/support)



**VEVOR**<sup>®</sup>

TÅRA VERKTYG, HALVA PRISET

**Dubbla gardinstänger**

TW-R36/72

TW-R72/144

TW-S36/72



OBS: Det visade är endast i illustrationssyfte, det representerar inte den slutliga inköpta! Se ditt köp!

**BEHÖVER HJÄLP? KONTAKTA OSS!**

Har du produktfrågor? Behöver du teknisk support?

Kontakta oss gärna:

Teknisk support och e-garantificerat  
[www.vevor.com/support](http://www.vevor.com/support)

Detta är den ursprungliga instruktionen, läs alla instruktioner noggrant innan du använder den. VEVOR reserverar sig för en tydlig tolkning av vår användarmanual. Utseendet på produkten är beroende av den produkt du fått. Ursäkta oss att vi inte kommer att informera dig igen om det finns någon teknik eller mjukvaruuppdateringar på vår produkt.

**SÄKERHETSINSTRUKTIONER**

1. Denna produkt innehåller små delar. Om den sväljs kommer den att utgöra en kvävningrisk. Håll dessa små delar borta från barn!

2. Läs, förstå och följ din elverktygstillverkares instruktioner för säkerhet. Bär alltid skyddsglasögon eller ögonskydd innan du monterar och börjar använda elverktyget. Håll alltid händer, ansikte, hår, lösa kläder och kropp på säkert avstånd från spindlar och skärverktyg. Håll alltid ett stadigt grepp om verktygshandtagen under drift. Koppla alltid från strömkällan innan du justerar elverktyg.

**NOTERA:**

1. Det visade är endast i illustrationssyfte. Det kanske inte representerar stilen på den köpta finalen.

2. Följ installationsstegen för att montera denna gardinstång. Fel installationssteg kan orsaka vissa skador.

3. Installationen är enkel. Hantera det försiktigt, tack.

**MODELL OCH PARAMETRAR**

Modell	TW-R36/72	TW-R72/144	TW-S36/72
Stretchlängd	36-72 tum	72-144 tum	36-72 tum
Färg	Svart	Svart	Svart
Final			
Kapacitet	30 pund	30 pund	30 pund

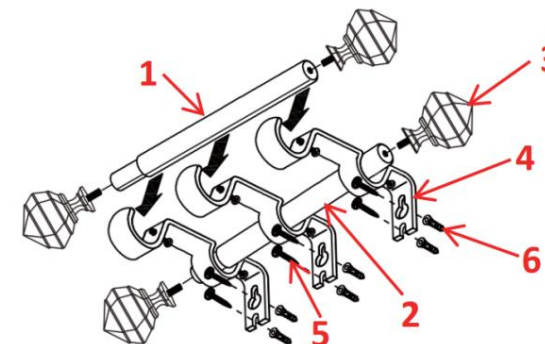
**STRUKTURDIAGRAM OCH KOMPONENTER**

Modell	Delar
TW-R36/72	<ol style="list-style-type: none"> <li>1. Främre stav x 1</li> <li>2. Bakre stav x 1</li> <li>3. Trimma huvudet x 4 (varje storlek 2)</li> <li>4. Fästen (inkluderande bult) x 3</li> <li>5. Monteringsskruvar x 7</li> <li>6. Expansionspluggar x 7</li> <li>7. Användarmanual x 1</li> </ol>
TW-R72/144	<ol style="list-style-type: none"> <li>1. Främre stav x 1</li> <li>2. Bakstång x 1</li> <li>3. Trimma huvudet x 4 (varje storlek 2)</li> <li>4. Fästen (inkluderande bult) x 4</li> <li>5. Monteringsskruvar x 9</li> <li>6. Expansionspluggar x 9</li> <li>7. Användarmanual x 1</li> </ol>
TW-S36/72	<ol style="list-style-type: none"> <li>1. Främre stav x 1</li> <li>2. Bakstång x 1</li> <li>3. Trimma huvudet x 4 (varje storlek 2)</li> <li>4. Fästen (inkluderande bult) x 3</li> <li>5. Monteringsskruvar x 7</li> <li>6. Expansionspluggar x 7</li> <li>7. Användarmanual x 1</li> </ol>

## HUR MAN INSTALLERAR DET

### Steg 1

Placera fästen mot väggen på önskade platser. Markera skruvhål och se till att märkena på varje fäste är på samma höjdnivå.

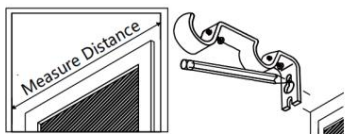

### Steg 2

Vänligen borra ett 3/16" hål vid varje pennmärke och montera sedan fästena.

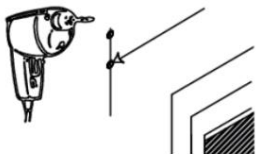

### Steg 3

Montera de inre eller yttre stängdelarna och rynk sedan draperibehandlingen på

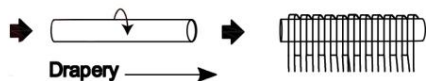

### Steg 4

Skruva fast spöändarna på varje spöände. Roterä ändstycket och stängdelarna för korrekt inriktning och visuell balans om det behövs.

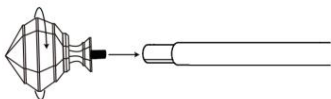

### Steg 5

Förläng stängen till önskad bredd. Lyft stängen med draperi och släpp den i fästen. Justera draperierna till önskat läge.

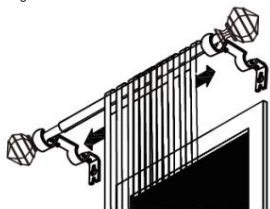

### Steg 6

Lås varje stängdel på plats genom att dra åt skruven vid verktyget tills den är åtdragen som bilden visar, vilket kommer att förhindra att stängen rör sig.

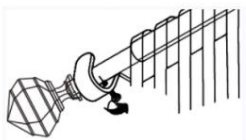

## UNDERHÅLL

1. Rengöring regelbundet.
2. Undvikande av kollisioner.

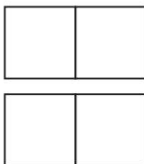

**VEVOR**<sup>®</sup>  
TOUGH TOOLS, HALF PRICE

Teknisk support och e-garanticertifikat  
[www.vevor.com/support](http://www.vevor.com/support)

## Dubbla gardinstänger

Vi fortsätter att vara engagerade i att ge dig verktyg till konkurrenskraftiga priser. "Spara hälften", "halva priset" eller andra liknande uttryck som används av oss representerar bara en uppskattning av besparingar du kan dra nytta av att köpa vissa verktyg hos oss jämfört med de stora toppmärkena och betyder inte nödvändigtvis att täcka alla kategorier av verktyg som erbjuds av oss.

Du påminns vänligen om att noggrant kontrollera när du gör en beställning hos oss om du faktiskt sparar hälften i jämförelse med de främsta stora varumärkena.

**VEVOR**<sup>®</sup>  
TÅRA VERKTYG, HALVA PRISET

Teknisk support och e-garanticertifikat [www.vevor.com/support](http://www.vevor.com/support)

**VEVOR**<sup>®</sup>

HERRAMIENTAS RESISTENTES A MITAD DE PRECIO

**Barras de cortina dobles**

TW-R36/72

TW-R72/144

TW-S36/72



NOTA: ¡Lo que se muestra es solo para fines ilustrativos, no representa el acabado comprado! ¡Consulte su compra!

**¿NECESITA AYUDA? ¡CONTÁCTENOS!**

¿Tiene preguntas sobre el producto? ¿Necesita asistencia técnica?

No dude en ponerse en contacto con nosotros:

Soporte técnico y certificado de garantía electrónica

[www.vevor.com/support](http://www.vevor.com/support)

Estas son las instrucciones originales, lea atentamente todas las instrucciones del manual antes de operar. VEVOR se reserva el derecho de interpretar nuestro manual de usuario. La apariencia del producto dependerá del producto que haya recibido. Le rogamos que nos disculpe por no informarle nuevamente si hay actualizaciones tecnológicas o de software en nuestro producto.

**INSTRUCCIONES DE SEGURIDAD**

1. Este producto contiene piezas pequeñas. Si se ingieren, pueden provocar asfixia. ¡Mantenga estas piezas pequeñas fuera del alcance de los niños!

2. Lea, comprenda y siga las instrucciones de seguridad del fabricante de su herramienta eléctrica. Utilice siempre gafas de seguridad o protectores oculares antes de ensamblar y comenzar a utilizar la herramienta eléctrica. Mantenga siempre las manos, el rostro, el cabello, la ropa suelta y el cuerpo a una distancia segura de los husillos y las herramientas de corte. Sujete siempre con firmeza los mangos de la herramienta cuando esté en funcionamiento. Desconecte siempre la herramienta de la fuente de alimentación antes de ajustarla.

**NOTA:**

1. La imagen que se muestra es solo para fines ilustrativos. Es posible que no represente el estilo del remate adquirido.

2. Siga los pasos de instalación para montar esta barra de cortina. Los pasos de instalación incorrectos pueden causar algunos problemas de daños.

3. La instalación es sencilla. Manipular con cuidado.

**MODELO Y PARÁMETROS**

Modelo	TW-R36/72	TW-R72/144	TW-S36/72
Longitud de estiramiento	36-72 pulgadas	72-144 pulgadas	36-72 pulgadas
Color	Negro	Negro	Negro
Remate			
Capacidad	30 libras	30 libras	30 libras

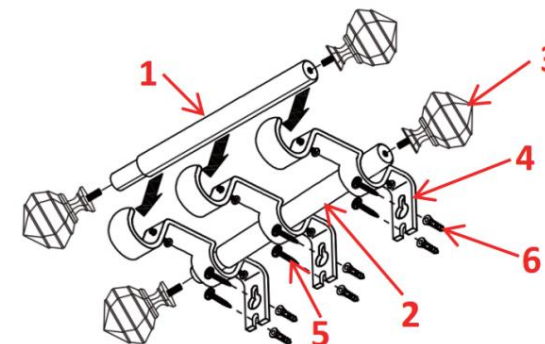
**DIAGRAMA DE ESTRUCTURA Y COMPONENTES**

Modelo	Regiones
TW-R36/72	1. Varilla delantera x 1 2. Varilla trasera x 1 3. Cabezal de corte x 4 (cada tamaño 2) 4. Soportes (perno de inclusión) x 3 5. Tornillos de montaje x 7 6. Tapones de expansión x 7 7. Manual de usuario x 1
TW-R72/144	1. Varilla delantera x 1 2. Varilla trasera x 1 3. Cabezal de corte x 4 (cada tamaño 2) 4. Soportes (perno de inclusión) x 4 5. Tornillos de montaje x 9 6. Tapones de expansión x 9 7. Manual de usuario x 1
TW-S36/72	1. Varilla delantera x 1 2. Varilla trasera x 1 3. Cabezal de corte x 4 (cada tamaño 2) 4. Soportes (perno de inclusión) x 3 5. Tornillos de montaje x 7 6. Tapones de expansión x 7 7. Manual de usuario x 1

## COMO INSTALARLO

### Paso 1

Coloque los soportes contra la pared en los lugares deseados. Marque los orificios para los tornillos y asegúrese de que las marcas de cada soporte estén al mismo nivel de altura.

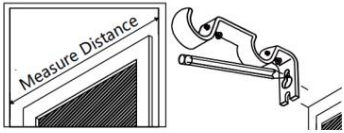

### Paso 2

Perfore un orificio de 3/16" en cada marca de lápiz y luego monte los soportes.

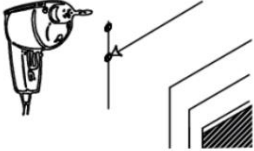

### Paso 3

Ensamble las piezas de la varilla interna o externa y luego frunza el tratamiento de cortina sobre la

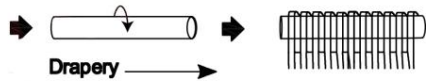

### Paso 4

Atornille los remates de la varilla en cada extremo de la varilla. Gire los remates y las piezas de la varilla para lograr una alineación adecuada y un equilibrio visual si es necesario.

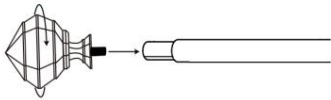

### Paso 5

Extiende la varilla hasta el ancho deseado. Levanta la varilla con la cortina y colócala en los soportes.

Ajuste las cortinas a la posición deseada.

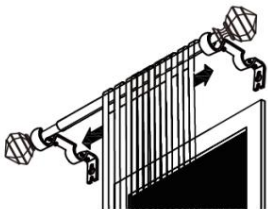

### Paso 6

Bloquee cada parte de la varilla en su posición apretando el tornillo con la herramienta hasta que quede apretado como se muestra en la imagen, lo que evitará que la varilla se mueva.

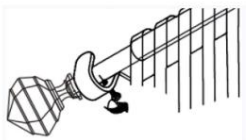

## MANTENIMIENTO

1. Limpieza periódica.
2. Prevención de colisiones.

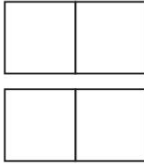

**VEVOR**<sup>®</sup>  
TOUGH TOOLS, HALF PRICE

Soporte técnico y certificado de garantía  
electrónica [www.vevor.com/support](http://www.vevor.com/support)

## Barras de cortina dobles

Seguimos comprometidos a brindarle herramientas a precios competitivos. "Ahorra la mitad", "mitad de precio" o cualquier otra expresión similar utilizada por nosotros solo representa una estimación de los ahorros que podría obtener al comprar ciertas herramientas con nosotros en comparación con las principales marcas líderes y no necesariamente significa cubrir todas las categorías de herramientas que ofrecemos. Le recordamos que cuando realice un pedido con nosotros debe verificar cuidadosamente si realmente está ahorrando la mitad en comparación con las principales marcas.

**VEVOR**<sup>®</sup>  
HERRAMIENTAS RESISTENTES A MITAD DE PRECIO

Soporte técnico y certificado de garantía electrónica [www.vevor.com/support](http://www.vevor.com/support)

**VEVOR**<sup>®</sup>

UTENSILI RESISTENTI, A METÀ PREZZO

**Bastoni per tende doppi****Modello TW-R36/72****Modello TW-R72/144****Modello TW-S36/72**

NOTA: quanto mostrato è solo a scopo illustrativo e non rappresenta il puntale acquistato! Fare riferimento al proprio acquisto!

**HAI BISOGNO DI AIUTO? CONTATTACI!**

Hai domande sui prodotti? Hai bisogno di supporto tecnico?

Non esitate a contattarci:

Supporto tecnico e certificato di garanzia elettronica  
[www.vevor.com/support](http://www.vevor.com/support)

Queste sono le istruzioni originali, leggere attentamente tutte le istruzioni del manuale prima di utilizzare il prodotto. VEVOR si riserva la chiara interpretazione del nostro manuale utente. L'aspetto del prodotto sarà soggetto al prodotto ricevuto. Vi preghiamo di perdonarci se non vi informeremo di nuovo se ci saranno aggiornamenti tecnologici o software sul nostro prodotto.

**ISTRUZIONI DI SICUREZZA**

1. Questo prodotto contiene piccole parti. Se ingerito, potrebbe rappresentare un rischio di soffocamento. Tenere queste piccole parti lontano dalla portata dei bambini!

2. Leggi, comprendi e segui le istruzioni del produttore del tuo elettrodomestico per la sicurezza. Indossa sempre occhiali di sicurezza o protezioni per gli occhi prima del montaggio e dell'inizio del funzionamento dell'elettrodomestico. Tieni sempre mani, viso, capelli, abiti larghi e corpo a una distanza di sicurezza da mandrini e utensili da taglio. Tieni sempre saldamente le impugnature dell'utensile quando è in funzione. Scollega sempre dalla fonte di alimentazione prima di regolare gli elettrodomestici.

**NOTA:**

1. Quanto mostrato è solo a scopo illustrativo. Potrebbe non rappresentare lo stile del pinnacolo acquistato.

2. Seguire i passaggi di installazione per montare questa asta per tende. I passaggi di installazione sbagliati possono causare danni e problemi.

3. L'installazione è semplice. Maneggiatela con delicatezza, per favore.

**MODELLO E PARAMETRI**

Modello	Modello TW-R36/72	Modello TW-R72/144	Modello TW-S36/72
Lunghezza di allungamento	36-72 pollici	72-144 pollici	36-72 pollici
Colore	Nero	Nero	Nero
Puntale			
Capacità	30 libbre	30 libbre	30 libbre

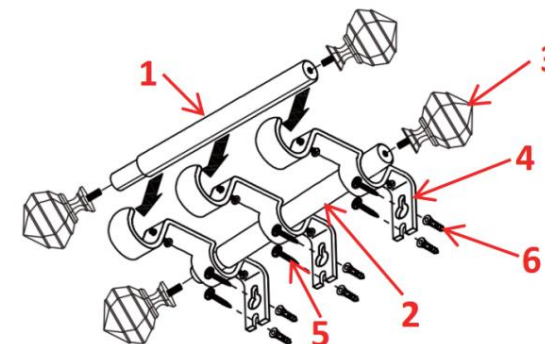
**SCHEMA STRUTTURALE E COMPONENTI**

Modello	Parti
Modello TW-R36/72	1. Asta anteriore x 1 2. Asta posteriore x 1 3. Testina di rifinitura x 4 (ogni misura 2) 4. Staffe (bullone di inclusione) x 3 5. Viti di montaggio x 7 6. Tappi di espansione x 7 7. Manuale utente x 1
Modello TW-R72/144	1. Asta anteriore x 1 2. Asta posteriore x 1 3. Testina di rifinitura x 4 (ogni misura 2) 4. Staffe (bullone di inclusione) x 4 5. Viti di montaggio x 9 6. Tappi di espansione x 9 7. Manuale utente x 1
Modello TW-S36/72	1. Asta anteriore x 1 2. Asta posteriore x 1 3. Testina di rifinitura x 4 (ogni misura 2) 4. Staffe (bullone di inclusione) x 3 5. Viti di montaggio x 7 6. Tappi di espansione x 7 7. Manuale utente x 1

## COME INSTALLARLO

### Passo 1

Posizionare le staffe contro il muro nei punti desiderati. Segnare i fori per le viti e assicurarsi che i segni di ogni staffa siano alla stessa altezza.

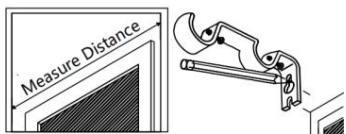

### Passo 2

Si prega di praticare un foro da 3/16" in corrispondenza di ogni segno a matita e quindi montare le staffe.

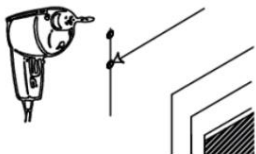

### Passo 3

Assemblare le parti interne o esterne dell'asta e quindi arricciare il trattamento del drappeggio sul

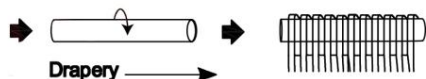

### Passo 4

Avvitare i terminali dell'asta su ogni estremità dell'asta. Ruotare i terminali e le parti dell'asta per un corretto allineamento e bilanciamento visivo, se necessario.

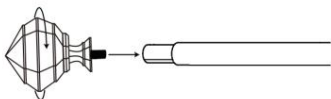

### Passo 5

Estendi l'asta alla larghezza desiderata. Solleva l'asta con il drappeggio e lasciala cadere nelle staffe. Regolare le tende nella posizione desiderata.

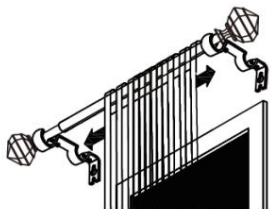

### Passo 6

Bloccare ciascuna parte dell'asta in posizione serrando le viti con l'utensile fino a quando non è ben stretta, come mostrato in figura, il che impedirà all'asta di muoversi.

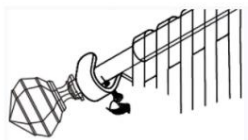

## MANUTENZIONE

1. Pulizia regolare.
2. Prevenzione delle collisioni.

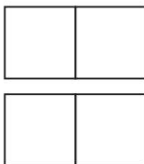

**VEVOR**<sup>®</sup>  
TOUGH TOOLS, HALF PRICE

Supporto tecnico e certificato di garanzia  
elettronica [www.vevor.com/support](http://www.vevor.com/support)

## Bastoni per tende doppi

Continuiamo a impegnarci per fornirvi strumenti a prezzi competitivi. "Risparmia la metà", "Metà prezzo" o altre espressioni simili da noi utilizzate rappresentano solo una stima del risparmio che potresti ottenere acquistando determinati utensili da noi rispetto ai principali marchi più prestigiosi e non intendono necessariamente coprire tutte le categorie di utensili da noi offerti. Ti ricordiamo gentilmente di verificare attentamente quando effettui un ordine con noi se stai effettivamente risparmiando la metà rispetto ai marchi più importanti.

**VEVOR**<sup>®</sup>  
UTENSILI RESISTENTI, A METÀ PREZZO

Supporto tecnico e certificato di garanzia elettronica [www.vevor.com/support](http://www.vevor.com/support)

**VEVOR**<sup>®</sup>

WYTRZYMAŁE NARZĘDZIA, POŁOWA CENY

Podwójne drążki do zastón

TW-R36/72  
 TW-R72/144  
 TW-S36/72



UWAGA: Pokazany wzór ma charakter poglądowy i nie przedstawia zakupionego produktu! Prosimy zapoznać się z dokonanym zakupem!

**POTRZEBUJESZ POMOCY? SKONTAKTUJ SIĘ Z NAMI!**

Masz pytania dotyczące produktu? Potrzebujesz wsparcia technicznego?

Zapraszamy do kontaktu z nami:

Wsparcie techniczne i certyfikat e-gwarancji  
[www.vevor.com/support](http://www.vevor.com/support)

To jest oryginalna instrukcja. Przed rozpoczęciem użytkowania należy uważnie przeczytać wszystkie instrukcje. VEVOR zastrzega sobie prawo do jasnej interpretacji naszej instrukcji obsługi. Wygląd produktu będzie zależał od produktu, który otrzymałeś. Prosimy o wybaczenie, że nie poinformujemy Cię ponownie, jeśli w naszym produkcie pojawiają się jakiegokolwiek aktualizacje technologiczne lub oprogramowania.

**INSTRUKCJE BEZPIECZEŃSTWA**

1. Ten produkt zawiera małe części. W przypadku połamania istnieje ryzyko zadławienia. Trzymaj te małe części z dala od dzieci!

2. Przeczytaj, zrozum i postępuj zgodnie z instrukcjami producenta elektronarzędzi dotyczącymi bezpieczeństwa. Zawsze zakładaj okulary ochronne lub osłony oczu przed montażem i rozpoczęciem pracy elektronarzędzia. Zawsze trzymaj ręce, twarz, włosy, luźne ubranie i ciało w bezpiecznej odległości od wrzecion i narzędzi tnących. Zawsze mocno trzymaj uchwyty narzędzi podczas pracy. Zawsze odłączaj od źródła zasilania przed regulacją elektronarzędzi.

**NOTATKA:**

1. Przedstawione elementy mają charakter poglądowy. Mogą nie odzwierciedlać stylu zakupionego zakończenia.
2. Postępuj zgodnie z instrukcjami instalacji, aby zamontować ten drążek do zastón. Nieprawidłowe kroki instalacji mogą spowodować pewne uszkodzenia.
3. Instalacja jest łatwa. Proszę obchodzić się z nią delikatnie.

**MODEL I PARAMETRY**

Model	TW-R36/72	TW-R72/144	TW-S36/72
Długość rozciągania	36-72 cale	72-144 cale	36-72 cale
Kolor	Czarny	Czarny	Czarny
Zwieńczenie			
Pojemność	30 funtów	30 funtów	30 funtów

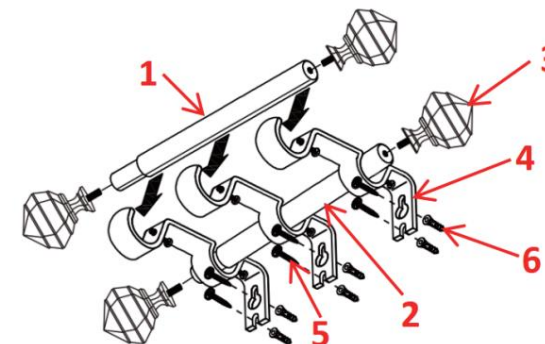
**SCHEMAT STRUKTURY I SKŁADNIKI**

Model	Strony
TW-R36/72	<ol style="list-style-type: none"> <li>1. Pręt przedni x 1</li> <li>2. Pręt tylny x 1</li> <li>3. Głowica przycinająca x 4 (po 2 sztuki każdego rozmiaru)</li> <li>4. Wsporniki (śruba w zestawie) x 3</li> <li>5. Śruby montażowe x 7</li> <li>6. Kołki rozporowe x 7</li> <li>7. Instrukcja obsługi x 1</li> </ol>
TW-R72/144	<ol style="list-style-type: none"> <li>1. Pręt przedni x 1</li> <li>2. Tylny pręt x 1</li> <li>3. Głowica przycinająca x 4 (po 2 sztuki każdego rozmiaru)</li> <li>4. Wsporniki (śruba w zestawie) x 4</li> <li>5. Śruby montażowe x 9</li> <li>6. Kołki rozporowe x 9</li> <li>7. Instrukcja obsługi x 1</li> </ol>
TW-S36/72	<ol style="list-style-type: none"> <li>1. Pręt przedni x 1</li> <li>2. Tylny pręt x 1</li> <li>3. Głowica przycinająca x 4 (po 2 sztuki każdego rozmiaru)</li> <li>4. Wsporniki (śruba w zestawie) x 3</li> <li>5. Śruby montażowe x 7</li> <li>6. Kołki rozporowe x 7</li> <li>7. Instrukcja obsługi x 1</li> </ol>

## JAK ZAINSTALOWAĆ

### Krok 1

Umieść wsporniki przy ścianie w wybranych miejscach. Zaznacz otwory na śruby i upewnij się, że oznaczenia na każdym wsporniku znajdują się na tej samej wysokości.

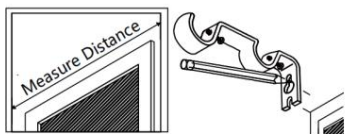

### Krok 2

Proszę wywiercić otwór o średnicy 3/16" w każdym miejscu oznaczonym ołówkiem, a następnie zamontować wsporniki.

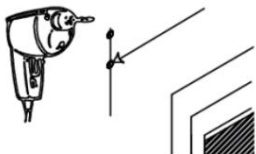

### Krok 3

Złóż wewnętrzną lub zewnętrzną część drążka, a następnie zmarszcz zasłonę na

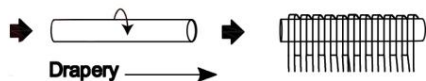

### Krok 4

Przykręć końcówki prętów na każdym końcu pręta. Obróć końcówki i części pręta, aby uzyskać prawidłowe wyrównanie i równowagę wizualną, jeśli to konieczne.

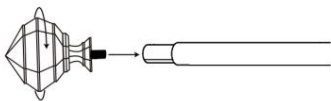

### Krok 5

Rozciągnij drążek do pożądanej szerokości. Podnieś drążek z draperią i wóń go do uchwytów. Dopasuj zasłony do żądanej pozycji.

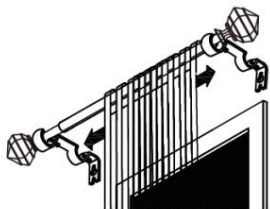

### Krok 6

Zablokuj każdą część pręta w odpowiedniej pozycji, dokręcając śrubę za pomocą narzędzia, aż będzie dobrze dokręcona, jak pokazano na rysunku. Zapobiegnie to przesuwaniu się pręta.

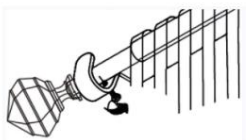

## KONSERWACJA

1. Regularne czyszczenie.
2. Unikanie kolizji.

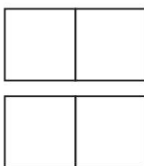

**VEVOR**<sup>®</sup>  
TOUGH TOOLS, HALF PRICE

Wsparcie techniczne i certyfikat gwarancji  
elektronicznej [www.vevor.com/support](http://www.vevor.com/support)

Podwójne drążki do zasłon

Nadal staramy się oferować Państwu narzędzia w konkurencyjnych cenach. „Oszczędź połowę”, „Połowa ceny” lub inne podobne wyrażenia używane przez nas stanowią jedynie szacunek oszczędności, jakie możesz uzyskać kupując u nas określone narzędzia w porównaniu do wiodących marek i niekoniecznie oznaczają, że obejmują wszystkie kategorie narzędzi oferowanych przez nas. Przypominamy, że przy składaniu u nas zamówienia należy dokładnie sprawdzić, czy faktycznie oszczędzasz połowę ceny w porównaniu z produktami wiodących marek.

**VEVOR**<sup>®</sup>  
WYTRZYMAŁE NARZĘDZIA, POŁOWA CENY

Wsparcie techniczne i certyfikat gwarancji elektronicznej [www.vevor.com/support](http://www.vevor.com/support)