

VEVOR[®]

TOUGH TOOLS, HALF PRICE

Technical Support and E-Warranty Certificate www.vevor.com/support

OFFICE STOOL

USER MANUAL

MODEL:LINK23-SS001BX/LINK23-SS002 SHT

We continue to be committed to provide you tools with competitive price.

"Save Half", "Half Price" or any other similar expressions used by us only represents an estimate of savings you might benefit from buying certain tools with us compared to the major top brands and does not necessarily mean to cover all categories of tools offered by us. You are kindly reminded to verify carefully when you are placing an order with us if you are actually saving half in comparison with the top major brands.

VEVOR®

TOUGH TOOLS, HALF PRICE

OFFICE STOOL

MODEL: LINK23-SS001BX/LINK23-SS002 SHT

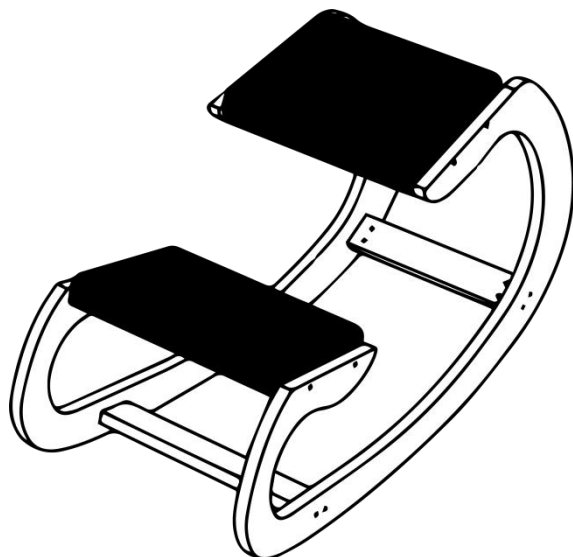

NEED HELP? CONTACT US!

Have product questions? Need technical support? Please feel free to contact us:

Technical Support and E-Warranty Certificate
www.vevor.com/support

This is the original instruction, please read all manual instructions carefully before operating. VEVOR reserves a clear interpretation of our user manual. The appearance of the product shall be subject to the product you received. Please forgive us that we won't inform you again if there are any technology or software updates on our product.

SAFETY INSTRUCTIONS

WARNING:

Read this material before using this product. Failure to do so can result in serious injury.

Assembly precautions

1. Assemble only according to these instructions. Improper assembly can create hazards.
2. Wear ANSI-approved safety goggles and heavy-duty work gloves during assembly.
3. Keep the assembly area clean and well-lit.
4. Keep bystanders out of the area during assembly.
5. Do not assemble when tired or when under the influence of alcohol, drugs or medication.
6. The product capabilities apply to properly and completely assembled products only.
7. Assemble on a flat, level, hard and smooth surface capable of safely supporting the Office Stool.
8. For additional information regarding the parts listed in the following pages, please refer to the Assembly Diagram of this manual. Unwrap and separate all parts in a clean work area.

Use precautions







1. Do not exceed weight capacities.
2. Do not use alcohol-based cleaners when cleaning the vinyl. This could cause damage to the vinyl material. Use warm soapy water and wipe dry.
3. Use only on a flat, level, hard and smooth surface capable of safely supporting a fully loaded Office Stool.
4. Use as intended only.
5. Inspect before every use; do not use if parts are loose or damaged.

SAVE THIS MANUAL

PRODUCT PARAMETER

Model	LINK23-SS001BX	LINK23-SS002 SHT
Colour	White Oak	Hickory
Maximum Loaded Weight	80kg	
Product Size	845*547*545mm	
Net Weight	8.10kg	

PARTS LIST

						
A 2PCS	B 1PC	C 1PC	D 2PCS	E 1PC	F 16PCS	G 16PCS

ASSEMBLY STEP

STEP 1

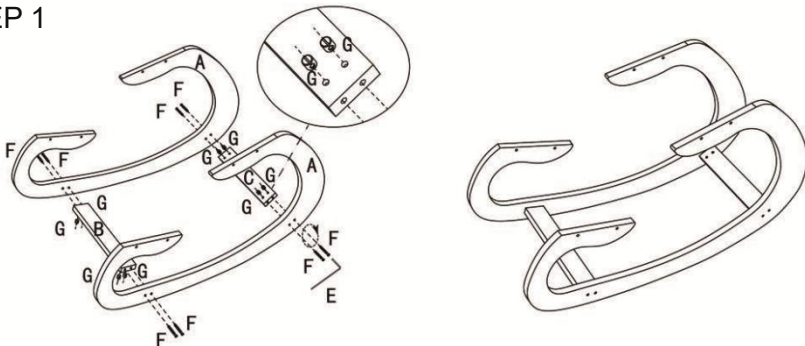

- (1) Assemble the frame and the horizontal axis-as shown in the diagram.
- (2) Put the nut into the groove on the horizontal axis.
- (3) Pass the screws through the chair's frame.
- (4) (4)Screw the screw with a six ribbed screwdriver.

NOTE: Be careful The hole in the horizontal axis is below.

STEP 2

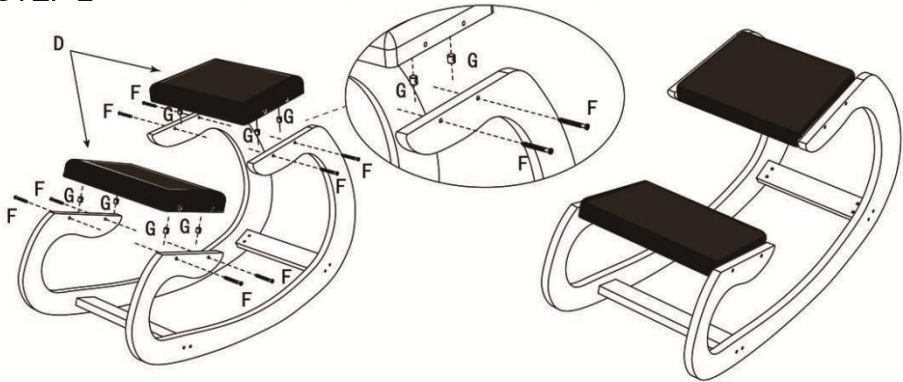

- (1) Put the cushion on the assembled frame.
- (2) Put the nut in the grooves of the seat cushion.
- (3) Pass the screws through the frame and the cushion.
- (4) Screw the screw with a six ribbed screwdriver.

Manufacturer: Shanghaimuxinmuyeyouxiangongsi

Address: Shuangchenglu 803nong11hao1602A-1609shi, baoshanqu, shanghai 200000 CN.

Imported to AUS: SIHAO PTY LTD. 1 ROKEVA STREET EASTWOOD NSW 2122 Australia

Imported to USA: Sanven Technology Ltd. Suite 250, 9166 Anaheim Place, Rancho Cucamonga, CA 91730

EC	REP
-----------	------------

E-CrossStu GmbH
Mainzer Landstr.69, 60329 Frankfurt am Main.

UK	REP
-----------	------------

YH CONSULTING LIMITED.
C/O YH Consulting Limited Office 147, Centurion House, London Road, Staines-upon-Thames, Surrey, TW18 4AX

VEVOR[®]
TOUGH TOOLS, HALF PRICE

Technical Support and E-Warranty Certificate
www.vevor.com/support

VEVOR[®]

TOUGH TOOLS, HALF PRICE

Assistance technique et certificat de garantie électronique www.vevor.com/support

TABOURET DE BUREAU

MANUEL D'UTILISATION

MODÈLE : LINK23-SS001BX/LINK23-SS002 SHT

Nous continuons à nous engager à vous fournir des outils à des prix compétitifs.

« Économisez la moitié », « Moitié prix » ou toute autre expression similaire utilisée par nous ne représente qu'une estimation des économies que vous pourriez réaliser en achetant certains outils chez nous par rapport aux grandes marques et ne couvre pas nécessairement toutes les catégories d'outils que nous proposons.

Nous vous rappelons de bien vouloir vérifier soigneusement lorsque vous passez une commande chez nous si vous économisez réellement la moitié par rapport aux grandes marques.

VEVOR®

TOUGH TOOLS, HALF PRICE

TABOURET DE BUREAU

MODÈLE : LINK23-SS001BX/LINK23-SS002 SHT

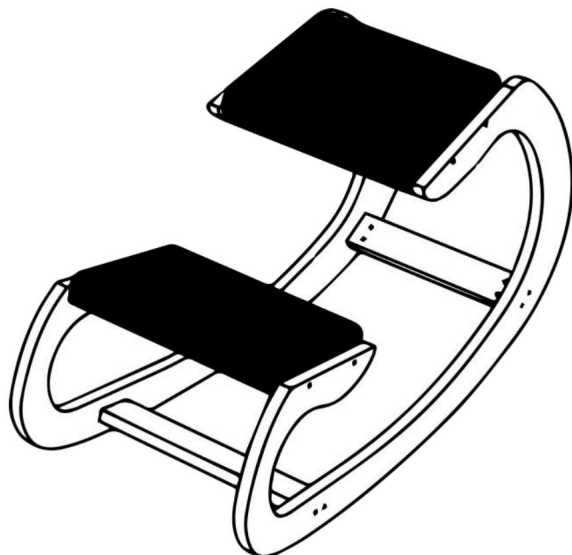

BESOIN D'AIDE? CONTACTEZ-NOUS!

Vous avez des questions sur nos produits ? Vous avez besoin d'assistance technique ? N'hésitez pas à nous contacter :

Assistance technique et certificat de garantie
électronique www.vevor.com/support

Il s'agit de la notice d'utilisation d'origine. Veuillez lire attentivement toutes les instructions du manuel avant de l'utiliser. VEVOR se réserve le droit d'interpréter clairement notre manuel d'utilisation. L'apparence du produit dépend du produit que vous avez reçu. Veuillez nous excuser, nous ne vous informerons plus en cas de mise à jour technologique ou logicielle de notre produit.

CONSIGNES DE SÉCURITÉ

AVERTISSEMENT:

Lisez ce document avant d'utiliser ce produit. Le non-respect de cette consigne peut entraîner entraîner des blessures graves.

Précautions de montage

1. Assemblez uniquement selon ces instructions. Un assemblage incorrect peut créer des dangers.
2. Portez des lunettes de sécurité approuvées par l'ANSI et des gants de travail robustes pendant assemblée.
3. Gardez la zone de montage propre et bien éclairée.
4. Gardez les spectateurs hors de la zone pendant le montage.
5. Ne vous réunissez pas lorsque vous êtes fatigué ou sous l'influence de l'alcool, de drogues ou des médicaments.
6. Les capacités du produit s'appliquent aux produits correctement et complètement assemblés. produits uniquement.
7. Assemblez sur une surface plane, de niveau, dure et lisse capable de supporter en toute sécurité soutenant le tabouret de bureau.
8. Pour plus d'informations sur les pièces répertoriées dans les pages suivantes, veuillez vous reporter au schéma d'assemblage de ce manuel. Déballez et séparez toutes les pièces dans une zone de travail propre.

Précautions d'emploi







1. Ne pas dépasser les capacités de poids.
2. N'utilisez pas de nettoyeurs à base d'alcool pour nettoyer le vinyle. Cela pourrait endommager le matériau en vinyle. Utilisez de l'eau chaude savonneuse et essuyez.
3. Utiliser uniquement sur une surface plane, plane, dure et lisse capable de supporter en toute sécurité supportant un tabouret de bureau entièrement chargé.
4. Utiliser uniquement comme prévu.
5. Inspectez avant chaque utilisation ; ne pas utiliser si des pièces sont desserrées ou endommagées.

CONSERVER CE MANUEL

PARAMÈTRE DU PRODUIT

Modèle	LINK23-SS001BX	LINK23-SS002 SHT
Couleur	Chêne blanc	Hickory
Poids maximal chargé	80 kg	
Taille du produit	845*547*545mm	
Poids net	8,10 kg	

LISTE DES PIÈCES

						
A 2PCS	B 1PC	C 1PC	D 2PCS	E 1PC	F 16PCS	G 16PCS

ÉTAPE D'ASSEMBLAGE

ÉTAPE 1

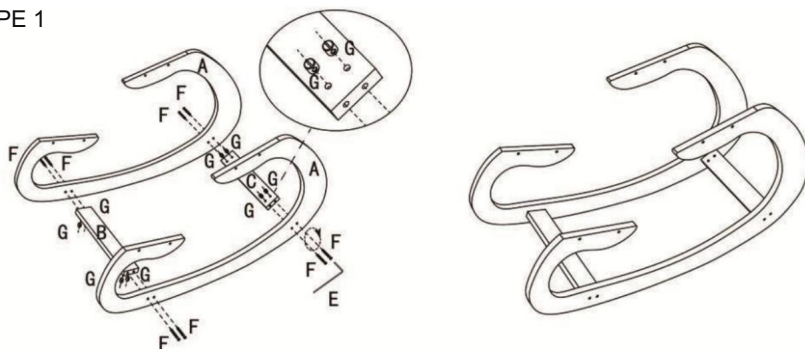

(1) Assemblez le cadre et l'axe horizontal comme indiqué dans le diagramme.

(2) Placez l'écrou dans la rainure sur l'axe horizontal.

(3) Passez les vis à travers le cadre de la chaise.

(4) Vissez la vis avec un tournevis à six pans.

REMARQUE : Soyez prudent. Le trou dans l'axe horizontal est en dessous.

ÉTAPE 2

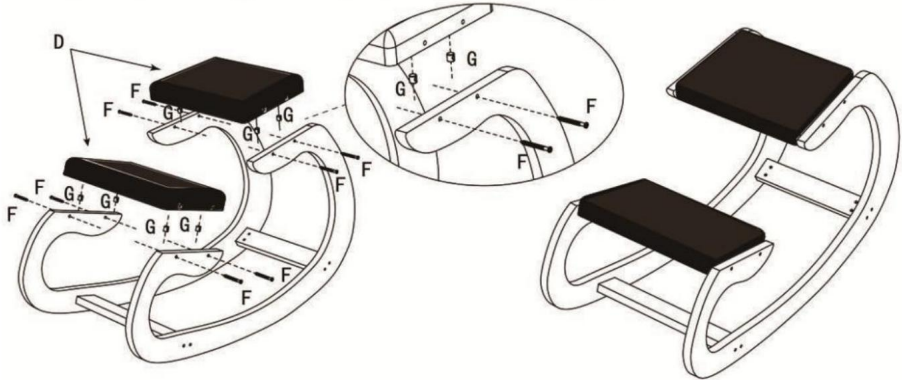

- (1) Placez le coussin sur le cadre assemblé.
- (2) Placez l'écrou dans les rainures du coussin de siège.
- (3) Passez les vis à travers le cadre et le coussin.
- (4) Vissez la vis avec un tournevis à six pans.

Fabricant : Shanghaimuxinmuyeyouxiangongsi

Adresse : Shuangchenglu 803nong11hao1602A-1609shi, baoshanqu, shanghai 200000 CN.

Importé en Australie : SIHAO PTY LTD. 1 ROKEVA STREETEASTWOOD NSW 2122 Australie

Importé aux États-Unis : Sanven Technology Ltd. Suite 250, 9166 Anaheim Lieu, Rancho Cucamonga, CA 91730



E-CrossStu GmbH

Mainzer Landstr.69, 60329 Francfort-sur-le-Main.



YH CONSULTING LIMITÉE.

A/S YH Consulting Limited Bureau 147, Centurion
Maison, London Road, Staines-upon-Thames, Surrey,
TW18 4AX

VEVOR®
TOUGH TOOLS, HALF PRICE

Assistance technique et certificat de garantie
électronique www.vevor.com/support

VEVOR®

TOUGH TOOLS, HALF PRICE

Technischer Support und E-Garantie-Zertifikat www.vevor.com/support

BÜROHOCKER

BENUTZERHANDBUCH

MODELL:LINK23-SS001BX/LINK23-SS002 SHT

Wir sind weiterhin bestrebt, Ihnen Werkzeuge zu wettbewerbsfähigen Preisen anzubieten.

„Sparen Sie die Hälfte“, „Halber Preis“ oder andere ähnliche Ausdrücke, die wir verwenden, stellen nur eine Schätzung der Ersparnis dar, die Sie beim Kauf bestimmter Werkzeuge bei uns im Vergleich zu den großen Topmarken erzielen können, und decken nicht unbedingt alle von uns angebotenen Werkzeugkategorien ab. Wir möchten Sie freundlich daran erinnern, bei Ihrer Bestellung bei uns sorgfältig zu prüfen, ob Sie im Vergleich zu den großen Topmarken tatsächlich die Hälfte sparen.

VEVOR®

TOUGH TOOLS, HALF PRICE

BÜROHOCKER

MODELL: LINK23-SS001BX/LINK23-SS002 SHT

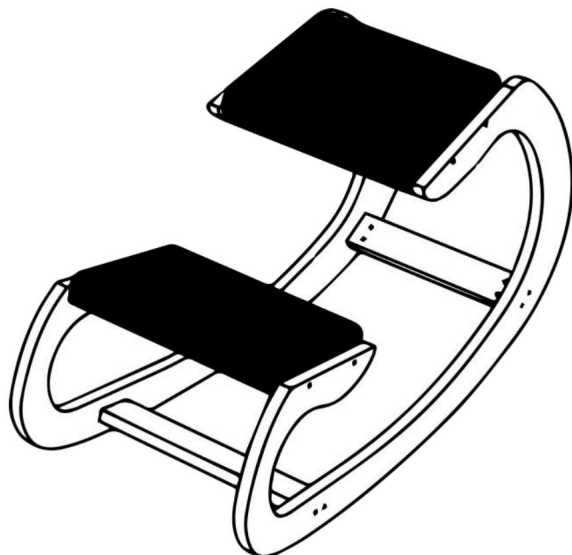

Brauchen Sie Hilfe? Kontaktieren Sie uns!

Sie haben Fragen zu unseren Produkten? Sie benötigen technischen Support? Dann kontaktieren Sie uns gerne:

Technischer Support und E-Garantie-Zertifikat
www.vevor.com/support

Dies ist die Originalanleitung. Bitte lesen Sie alle Anweisungen sorgfältig durch, bevor Sie das Gerät in Betrieb nehmen. VEVOR behält sich eine klare Auslegung unserer Bedienungsanleitung vor. Das Erscheinungsbild des Produkts richtet sich nach dem Produkt, das Sie erhalten haben. Bitte verzeihen Sie uns, dass wir Sie nicht erneut informieren, wenn es Technologie- oder Software-Updates für unser Produkt gibt.

SICHERHEITSHINWEISE

WARNUNG:

Lesen Sie dieses Material, bevor Sie dieses Produkt verwenden.

kann zu schweren Verletzungen führen.

Vorsichtsmaßnahmen bei der Montage

1. Die Montage muss gemäß dieser Anleitung erfolgen. Eine unsachgemäße Montage kann Gefahren schaffen.
2. Tragen Sie ANSI-zugelassene Schutzbrillen und schwere Arbeitshandschuhe während Montage.
3. Halten Sie den Versammlungsbereich sauber und gut beleuchtet.
4. Halten Sie während der Montage unbeteiligte Zuschauer vom Bereich fern.
5. Montieren Sie nicht, wenn Sie müde sind oder unter dem Einfluss von Alkohol, Drogen oder Medikamenten.
6. Die Produkteigenschaften gelten für ordnungsgemäß und vollständig montierte Nur Produkte.
7. Auf einer flachen, ebenen, harten und glatten Oberfläche montieren, die sicher Unterstützung des Bürohockers.
8. Weitere Informationen zu den auf den folgenden Seiten aufgeführten Teilen finden Sie im Montageplan dieses Handbuchs. Auspacken und trennen Alle Teile in einem sauberen Arbeitsbereich.

Vorsichtsmaßnahmen treffen







1. Überschreiten Sie nicht die Gewichtskapazität.
2. Verwenden Sie zum Reinigen des Vinyls keine alkoholhaltigen Reiniger. Dies könnte kann das Vinylmaterial beschädigen. Verwenden Sie warmes Seifenwasser und wischen Sie es trocken.
3. Nur auf einer flachen, ebenen, harten und glatten Oberfläche verwenden, die sicher Unterstützt einen voll beladenen Bürohocker.
4. Nur bestimmungsgemäß verwenden.
5. Vor jedem Gebrauch prüfen; nicht verwenden, wenn Teile lose oder beschädigt sind.

BEWAHREN SIE DIESES HANDBUCH AUF

PRODUKTPARAMETER

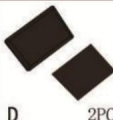
Modell	LINK23-SS001BX	LINK23-SS002 SHT
Farbe	Weiße Eiche	Hickory
Maximales Ladegewicht	80 kg	
Produktgröße	845 x 547 x 545 mm	
Nettogewicht	8,10 kg	

TEILELISTE

						
A 2PCS	B 1PC	C 1PC	D 2PCS	E 1PC	F 16PCS	G 16PCS

MONTAGESTRITT

SCHRITT 1

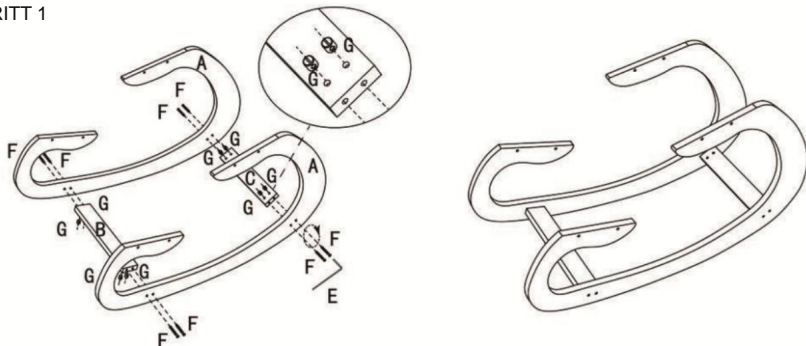

(1) Montieren Sie den Rahmen und die horizontale Achse - wie in der Diagramm.

(2) Setzen Sie die Mutter in die Nut auf der horizontalen Achse ein.

(3) Führen Sie die Schrauben durch den Stuhlrahmen.

(4) Die Schraube mit einem Sechskantschraubendreher festschrauben.

HINWEIS: Vorsicht. Das Loch in der horizontalen Achse befindet sich unten.

SCHRITT 2

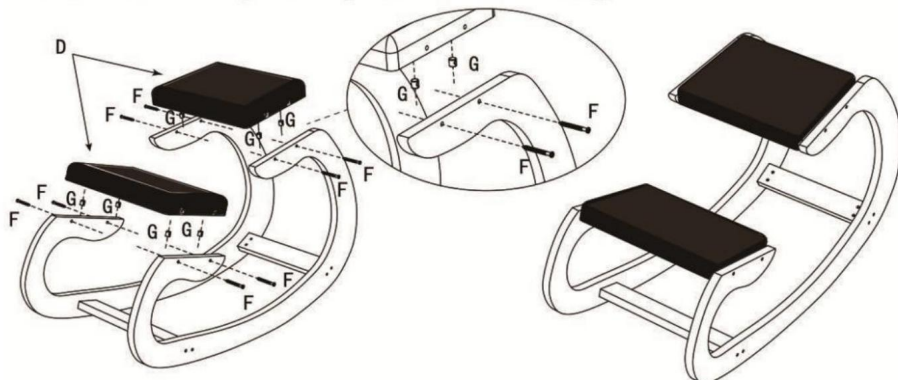

- (1) Legen Sie das Kissen auf den montierten Rahmen.
- (2) Legen Sie die Mutter in die Nuten des Sitzpolsters.
- (3) Führen Sie die Schrauben durch den Rahmen und das Kissen.
- (4) Die Schraube mit einem Sechskantschraubendreher festschrauben.

Hersteller: Shanghaimuxinmuyeyouxiangongsi

Adresse: Shuangchenglu 803nong11hao1602A-1609shi, baoshanqu, Shanghai 200000 CN.

Nach AUS importiert: SIHAO PTY LTD. 1 ROKEVA STREETEASTWOOD NSW 2122 Australien

Importiert in die USA: Sanven Technology Ltd. Suite 250, 9166 Anaheim Ort, Rancho Cucamonga, CA 91730

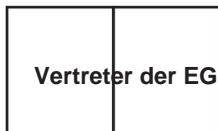

E-CrossStu GmbH

Mainzer Landstr.69, 60329 Frankfurt am Main.



YH CONSULTING LIMITED.

C/O YH Consulting Limited Office 147, Centurion Haus, London Road, Staines-upon-Thames, Surrey, TW18 4AX

VEVOR®
TOUGH TOOLS, HALF PRICE

Technischer Support und E-Garantie-Zertifikat
www.vevor.com/support

VEVOR[®]

TOUGH TOOLS, HALF PRICE

Supporto tecnico e certificato di garanzia elettronica www.vevor.com/support

SGABELLO DA UFFICIO

MANUALE D'USO

MODELLO:LINK23-SS001BX/LINK23-SS002 SHT

Continuiamo a impegnarci per fornirvi strumenti a prezzi competitivi.

"Risparmia la metà", "Metà prezzo" o qualsiasi altra espressione simile da noi utilizzata rappresenta solo una stima del risparmio che potresti ottenere acquistando determinati utensili con noi rispetto ai principali marchi principali e non significa necessariamente coprire tutte le categorie di utensili da noi offerti. Ti ricordiamo gentilmente di verificare attentamente quando effettui un ordine con noi se stai effettivamente risparmiando la metà rispetto ai principali marchi principali.

VEVOR[®]

TOUGH TOOLS, HALF PRICE

SGABELLO DA UFFICIO

MODELLO: LINK23-SS001BX/LINK23-SS002 SHT

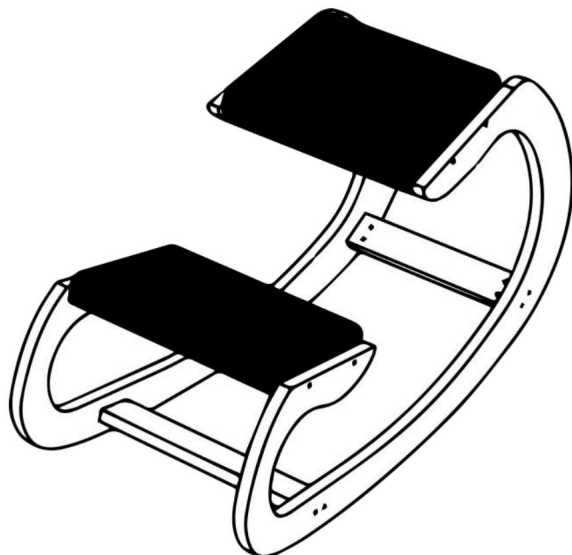

HAI BISOGNO DI AIUTO? CONTATTACI!

Hai domande sui prodotti? Hai bisogno di supporto tecnico? Non esitare a contattarci:

**Supporto tecnico e certificato di garanzia
elettronica www.vevor.com/support**

Questa è l'istruzione originale, si prega di leggere attentamente tutte le istruzioni del manuale prima di utilizzare. VEVOR si riserva una chiara interpretazione del nostro manuale utente. L'aspetto del prodotto sarà soggetto al prodotto ricevuto. Vi preghiamo di perdonarci se non vi informeremo di nuovo se ci sono aggiornamenti tecnologici o software sul nostro prodotto.

ISTRUZIONI DI SICUREZZA

AVVERTIMENTO:

Leggere questo materiale prima di utilizzare questo prodotto. La mancata osservanza di questa norma può provocare lesioni gravi.

Precauzioni di montaggio

1. Montare solo secondo queste istruzioni. Un montaggio improprio può creare pericoli.
2. Indossare occhiali di sicurezza approvati ANSI e guanti da lavoro resistenti durante assemblaggio.
3. Mantenere l'area di assemblaggio pulita e ben illuminata.
4. Tenere gli astanti fuori dall'area durante l'assemblea.
5. Non riunirsi quando si è stanchi o sotto l'effetto di alcol, droghe o farmaci.
6. Le capacità del prodotto si applicano a prodotti correttamente e completamente assemblati solo prodotti.
7. Montare su una superficie piana, livellata, dura e liscia in grado di sostenere in modo sicuro a supporto dello sgabello da ufficio.
8. Per ulteriori informazioni sulle parti elencate nelle pagine seguenti, fare riferimento allo schema di montaggio di questo manuale. Disimballare e separare tutte le parti in un'area di lavoro pulita.

Usare precauzioni







1. Non superare la capacità di peso.
2. Non utilizzare detergenti a base di alcol quando si pulisce il vinile. Ciò potrebbe danneggiare il materiale vinilico. Utilizzare acqua calda e sapone e asciugare.
3. Utilizzare solo su una superficie piana, livellata, dura e liscia in grado di resistere in modo sicuro per sostenere uno sgabello da ufficio completamente carico.
4. Utilizzare solo come previsto.
5. Ispezionare prima di ogni utilizzo; non utilizzare se alcune parti sono allentate o danneggiate.

SALVA QUESTO MANUALE

PARAMETRO PRODOTTO

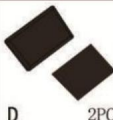
Modello	LINK23-SS001BX	LINK23-SS002 SHT
Colore	Quercia bianca	Hickory
Peso massimo caricato	80 chilogrammi	
Dimensioni del prodotto	845*547*545mm	
Peso netto	8,10 kg	

ELENCO DELLE PARTI

						
A 2PCS	B 1PC	C 1PC	D 2PCS	E 1PC	F 16PCS	G 16PCS

FASE DI MONTAGGIO

PASSO 1

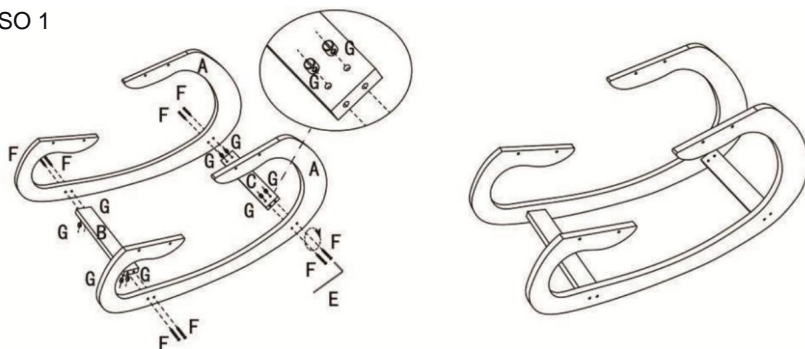

(1) Montare il telaio e l'asse orizzontale, come mostrato nella figura diagramma.

(2) Inserire il dado nella scanalatura sull'asse orizzontale.

(3) Far passare le viti attraverso il telaio della sedia.

(4) Avvitare la vite con un cacciavite a sei punte.

NOTA: fare attenzione. Il foro sull'asse orizzontale è in basso.

PASSO 2

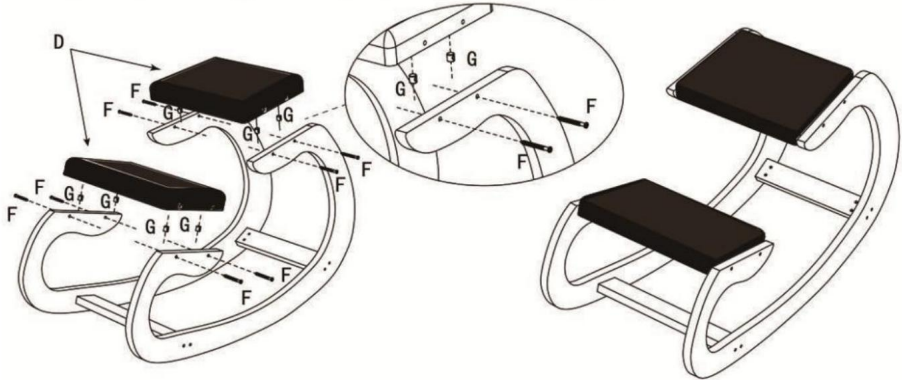

- (1) Posizionare il cuscino sul telaio assemblato.
- (2) Inserire il dado nelle scanalature del cuscino del sedile.
- (3) Passare le viti attraverso il telaio e il cuscino.
- (4) Avvitare la vite con un cacciavite a sei punte.

Produttore: Shanghaimuxinmuyeyouxiangongsi

Indirizzo: Shuangchenglu 803nong11hao1602A-1609shi, baoshanqu, shanghai
200000 CN.

Importato in AUS: SIHAO PTY LTD. 1 ROKEVA STREETEASTWOOD

Nuovo Galles del Sud 2122 Australia

Importato negli USA: Sanven Technology Ltd. Suite 250, 9166 Anaheim

Luogo, Rancho Cucamonga, CA 91730

Rappresentante della CE	
-------------------------	--

E-CrossStu GmbH

Mainzer Landstr.69, 60329 Francoforte sul Meno.

RAPPRESENTANZA DEL REGNO UNITO	
--------------------------------	--

CONSULENZA YH LIMITATA.

C/O YH Consulting Limited Ufficio 147, Centurion
Casa, London Road, Staines-upon-Thames, Surrey,
TW184AX

VEVOR®
TOUGH TOOLS, HALF PRICE

Supporto tecnico e certificato di garanzia
elettronica www.vevor.com/support

VEVOR[®]

TOUGH TOOLS, HALF PRICE

Soporte técnico y certificado de garantía electrónica www.vevor.com/support

TABURETE DE OFICINA

MANUAL DEL USUARIO

MODELO:LINK23-SS001BX/LINK23-SS002 SHT

Seguimos comprometidos a brindarle herramientas a precios competitivos.

"Ahorre la mitad", "mitad de precio" o cualquier otra expresión similar que utilicemos solo representa una estimación del ahorro que podría obtener al comprar ciertas herramientas con nosotros en comparación con las principales marcas y no necesariamente significa que cubra todas las categorías de herramientas que ofrecemos. Le recordamos que, al realizar un pedido con nosotros, verifique cuidadosamente si realmente está ahorrando la mitad en comparación con las principales marcas.

VEVOR[®]

TOUGH TOOLS, HALF PRICE

TABURETE DE OFICINA

MODELO: LINK23-SS001BX/LINK23-SS002 SHT

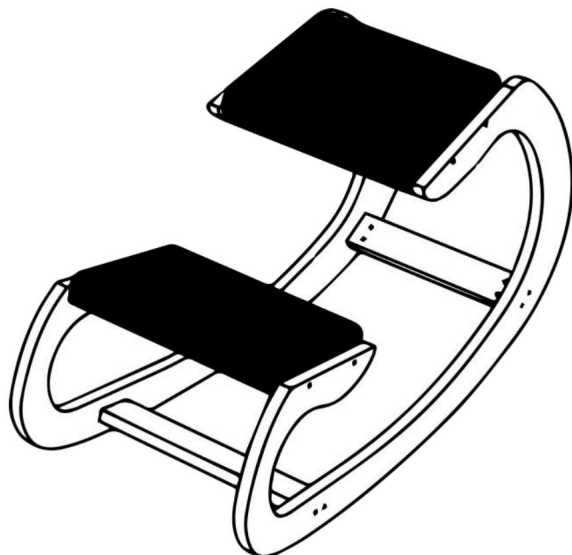

¿NECESITA AYUDA? ¡CONTÁCTENOS!

¿Tiene preguntas sobre el producto? ¿Necesita asistencia técnica? No dude en ponerse en contacto con nosotros:

Soporte técnico y certificado de garantía
electrónica www.vevor.com/support

Estas son las instrucciones originales, lea atentamente todas las instrucciones del manual antes de utilizar el producto. VEVOR se reserva una interpretación clara de nuestro manual de usuario. La apariencia del producto estará sujeta al producto que recibió. Perdónenos por no informarle nuevamente si hay actualizaciones de tecnología o software en nuestro producto.

INSTRUCCIONES DE SEGURIDAD

ADVERTENCIA:

Lea este material antes de utilizar este producto. De lo contrario, puede provocar lesiones graves.

Precauciones de montaje

1. Realice el montaje únicamente de acuerdo con estas instrucciones. Un montaje incorrecto puede crear peligros.
2. Use gafas de seguridad aprobadas por ANSI y guantes de trabajo resistentes durante el ensamblaje.
3. Mantenga el área de reunión limpia y bien iluminada.
4. Mantenga a los transeúntes fuera del área durante el montaje.
5. No se reúna cuando esté cansado o bajo la influencia del alcohol o drogas, o medicación.
6. Las capacidades del producto se aplican a productos ensamblados de manera correcta y completa. Sólo productos.
7. Montar sobre una superficie plana, nivelada, dura y lisa capaz de soportar cargas de forma segura, apoyando el taburete de la oficina.
8. Para obtener información adicional sobre las piezas que se enumeran en las páginas siguientes, consulte el diagrama de ensamblaje de este manual. Desenvuelva y separe todas las piezas en un área de trabajo limpia.

Tome precauciones







1. No exceda las capacidades de peso.
2. No utilice limpiadores a base de alcohol para limpiar el vinilo. Esto podría dañar el material de vinilo. Use agua tibia con jabón y seque.
3. Utilícelo únicamente sobre una superficie plana, nivelada, dura y lisa capaz de soportar cargas de forma segura, soportando un taburete de oficina completamente cargado.
4. Utilícelo únicamente según lo previsto.
5. Inspeccione antes de cada uso; no utilice si las piezas están sueltas o dañadas.

GUARDE ESTE MANUAL

PARÁMETRO DEL PRODUCTO

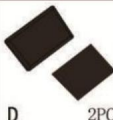
Modelo	Enlace23-SS001BX	ENLACE23-SS002 SHT
Color	Roble blanco	Nuez dura
Peso máximo cargado	80 kilogramos	
Tamaño del producto	845*547*545 mm	
Peso neto	8,10 kg	

LISTA DE PIEZAS

						
A 2PCS	B 1PC	C 1PC	D 2PCS	E 1PC	F 16PCS	G 16PCS

PASO DE MONTAJE

PASO 1

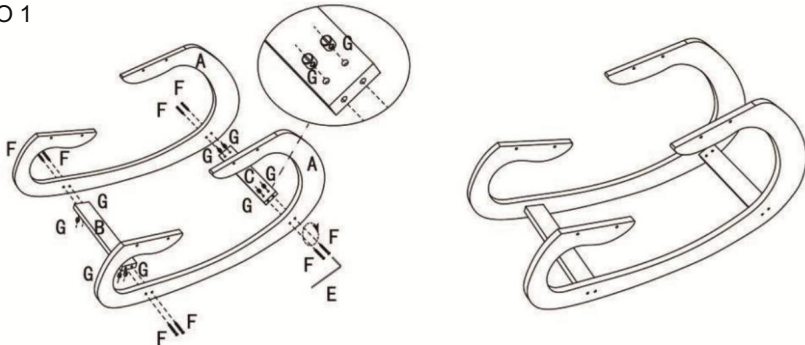

(1) Ensamble el marco y el eje horizontal como se muestra en la diagrama.

(2) Coloque la tuerca en la ranura del eje horizontal.

(3) Pase los tornillos a través del marco de la silla.

(4) (4) Atornille el tornillo con un destornillador de seis puntas.

NOTA: Tenga cuidado. El orificio en el eje horizontal está debajo.

PASO 2

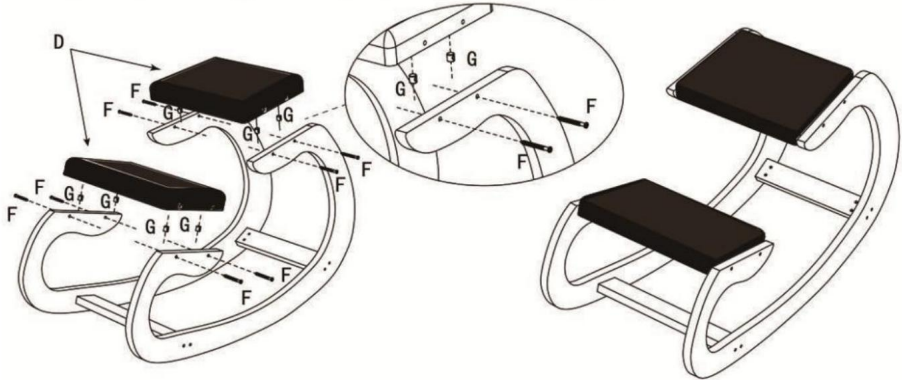

- (1) Coloque el cojín sobre el marco ensamblado.
- (2) Coloque la tuerca en las ranuras del cojín del asiento.
- (3) Pase los tornillos a través del marco y el cojín.
- (4) Atornille el tornillo con un destornillador de seis puntas.

Fabricante: Shanghaimuxinmuyeyouxiangongsi

Dirección: Shuangchenglu 803nong11hao1602A-1609shi, baoshanqu, shanghai 200000 CN.

Importado a Australia: SIHAO PTY LTD. 1 ROKEVA STREET EASTWOOD

Nueva Gales del Sur 2122 Australia

Importado a EE. UU.: Sanven Technology Ltd. Suite 250, 9166 Anaheim

Lugar, Rancho Cucamonga, CA 91730

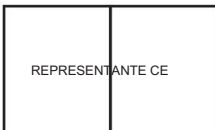

E-CrossStu GmbH

Mainzer Landstr.69, 60329 Fráncfort del Meno.

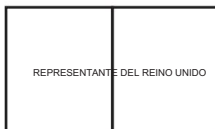

YH CONSULTING LIMITADA.

C/O YH Consulting Limited Oficina 147, Centurion
Casa, London Road, Staines-upon-Thames, Surrey,
TW18 4AX

VEVOR®
TOUGH TOOLS, HALF PRICE

Soporte técnico y certificado de garantía
electrónica www.vevor.com/support

VEVOR[®]

TOUGH TOOLS, HALF PRICE

Wsparcie techniczne i certyfikat gwarancji elektronicznej www.vevor.com/support

STOŁEK BIUROWY

INSTRUKCJA OBSŁUGI

MODEL: LINK23-SS001BX/LINK23-SS002 SHT

Nadal staramy się oferować Państwu narzędzia w konkurencyjnych cenach.

„Oszczędź połowę”, „Połowa ceny” lub inne podobne wyrażenia używane przez nas stanowią jedynie szacunkowe oszczędności, jakie możesz uzyskać, kupując u nas określone narzędzia w porównaniu z głównymi markami i niekoniecznie oznaczają one objęcie wszystkich kategorii narzędzi oferowanych przez nas. Uprzejmie przypominamy, aby dokładnie sprawdzić, czy składając u nas zamówienie faktycznie oszczędzasz połowę w porównaniu z głównymi markami.

VEVOR[®]
TOUGH TOOLS, HALF PRICE

STOŁEK BIUROWY

MODEL: LINK23-SS001BX/LINK23-SS002 SHT

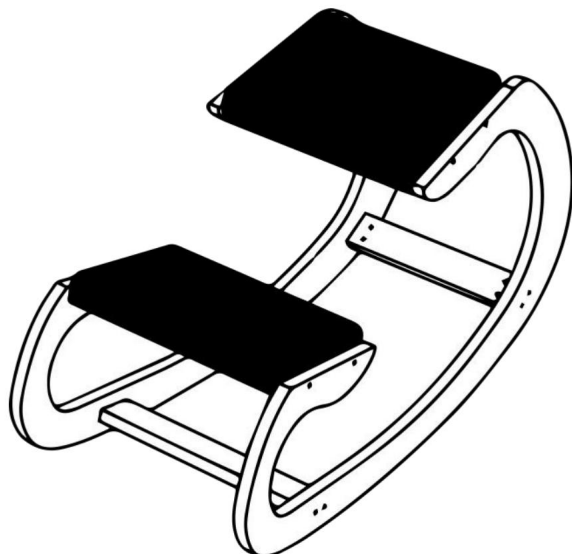

POTRZEBUJESZ POMOCY? SKONTAKTUJ SIĘ Z NAMI!

Masz pytania dotyczące produktu? Potrzebujesz wsparcia technicznego? Skontaktuj się z nami:

Wsparcie techniczne i certyfikat gwarancji
elektronicznej www.vevor.com/support

To jest oryginalna instrukcja, przed użyciem należy uważnie przeczytać wszystkie instrukcje. VEVOR zastrzega sobie jasną interpretację naszej instrukcji obsługi. Wygląd produktu będzie zależał od produktu, który otrzymałeś. Prosimy o wybaczenie, że nie poinformujemy Cię ponownie, jeśli w naszym produkcie pojawią się jakiegokolwiek aktualizacje technologiczne lub oprogramowania.

INSTRUKCJE BEZPIECZEŃSTWA

OSTRZEŻENIE:

Przeczytaj ten materiał przed użyciem tego produktu. Nieprzestrzeganie tego może spowodować poważne obrażenia.

Środki ostrożności podczas montażu

1. Montaż należy wykonywać wyłącznie zgodnie z niniejszą instrukcją. Nieprawidłowy montaż może stwarzać zagrożenia.
2. Podczas pracy należy nosić okulary ochronne i wytrzymałe rękawice robocze zgodne z normą ANSI. montaż.
3. Utrzymuj miejsce zgromadzenia w czystości i zapewnij dobre oświetlenie.
4. Podczas montażu nie dopuszczaj osób postronnych na teren montażu.
5. Nie przychodź na spotkania, gdy jesteś zmęczony lub pod wpływem alkoholu, narkotyków lub narkotyków. lub leków.
6. Możliwości produktu dotyczą prawidłowego i kompletnego montażu tylko produkty.
7. Montaż należy wykonać na płaskiej, równej, twardej i gładkiej powierzchni, która będzie bezpieczna. podtrzymujący taboret biurowy.
8. Aby uzyskać dodatkowe informacje dotyczące części wymienionych na kolejnych stronach, zapoznaj się ze schematem montażu w tym podręczniku. Rozpakuj i oddziel wszystkie części w czystym miejscu pracy.

Stosuj środki ostrożności







1. Nie przekraczać dopuszczalnego obciążenia.
2. Nie używaj środków czyszczących na bazie alkoholu podczas czyszczenia winylu. Może to spowodować uszkodzenie materiału winylowego. Użyj ciepłej wody z mydłem i wytrzyj do sucha.
3. Używać wyłącznie na płaskiej, równej, twardej i gładkiej powierzchni, która umożliwi bezpieczne użytkowanie. podtrzymujący w pełni załadowany stołek biurowy.
4. Używać wyłącznie zgodnie z przeznaczeniem.
5. Przed każdym użyciem należy przeprowadzić kontrolę. Nie należy używać produktu, jeśli jakieś części są luźne lub uszkodzone.

ZAPISZ TĘ INSTRUKCJĘ

PARAMETR PRODUKTU

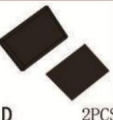
Model	ŁĄCZE23-SS001BX	LINK23-SS002 SHT
Kolor	Biały dąb	Amerykański orzech biały
Maksymalna masa ładunku	80 kg	
Rozmiar produktu	845*547*545mm	
Masa netto	8,10 kg	

LISTA CZĘŚCI

						
A 2PCS	B 1PC	C 1PC	D 2PCS	E 1PC	F 16PCS	G 16PCS

KROK MONTAŻU

KROK 1

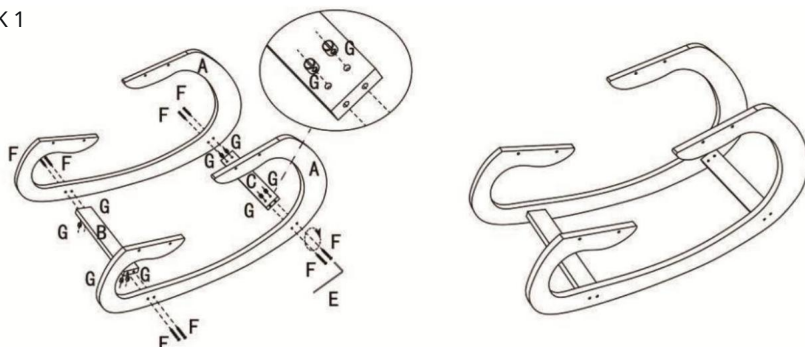

(1) Złóż ramę i oś poziomą, jak pokazano na rysunku.

diagram.

(2) Umieść nakrętkę w rowku na osi poziomej.

(3) Przeciągnij śruby przez ramę krzesła.

(4) Wkręć śrubę za pomocą śrubokręta sześciokarbowego.

UWAGA: Uwaga! Otwór w osi poziomej znajduje się poniżej.

KROK 2

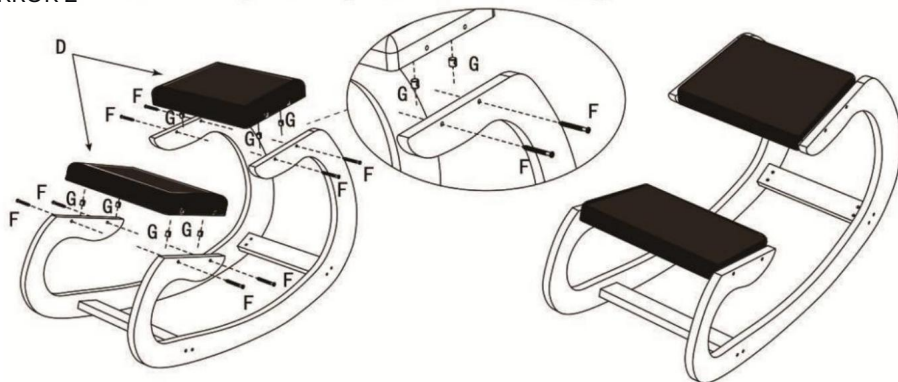

- (1) Załóż poduszkę na zmontowaną ramę.
- (2) Umieść nakrętkę w rowkach poduszki siedziska.
- (3) Przeciągnij śruby przez ramę i poduszkę.
- (4) Wkręć śrubę za pomocą śrubokręta sześciokarbowego.

Producent: Shanghaimuxinmuyeyouxiangongsi

Adres: Shuangchenglu 803nong11hao1602A-1609shi, baoshanqu, szanghaj 200000 CN.

Importowane do AUS: SIHAO PTY LTD. 1 ROKEVA STRETEASTWOOD NSW 2122 Australia

Importowane do USA: Sanven Technology Ltd. Suite 250, 9166 Anaheim Miejsce, Rancho Cucamonga, CA 91730

Przedstawiciel UE	
-------------------	--

E-CrossStu GmbH
Mainzer Landstr.69, 60329 Frankfurt nad Menem.

REP WIELKIEJ BRYTANII	
-----------------------	--

YH CONSULTING LIMITED.
C/O YH Consulting Limited Biuro 147, Centurion Dom, London Road, Staines-upon-Thames, Surrey, TW18 4AX

VEVOR®
TOUGH TOOLS, HALF PRICE

Wsparcie techniczne i certyfikat gwarancji
elektronicznej www.vevor.com/support

VEVOR[®]

TOUGH TOOLS, HALF PRICE

Technische ondersteuning en e-garantiecertificaat www.vevor.com/support

KANTOORKRUK

GEBRUIKERSHANDLEIDING

MODEL:LINK23-SS001BX/LINK23-SS002 SHT

Wij streven er voortdurend naar om u gereedschappen tegen concurrerende prijzen te leveren.

"Save Half", "Half Price" of andere soortgelijke uitdrukkingen die wij gebruiken, geven alleen een schatting van de besparingen die u kunt behalen door bepaalde gereedschappen bij ons te kopen in vergelijking met de grote topmerken en betekent niet noodzakelijkerwijs dat alle categorieën gereedschappen die wij aanbieden, worden gedekt. Wij herinneren u eraan om zorgvuldig te controleren of u daadwerkelijk de helft bespaart in vergelijking met de grote topmerken wanneer u een bestelling bij ons plaatst.

VEVOR[®]

TOUGH TOOLS, HALF PRICE

KANTOORKRUK

MODEL: LINK23-SS001BX/LINK23-SS002 SHT

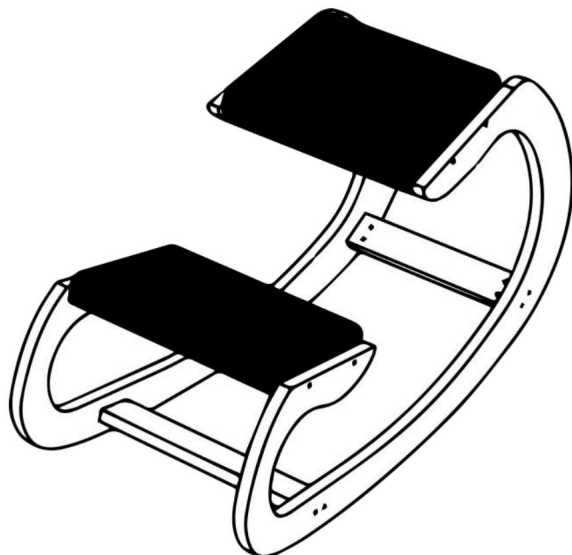

HULP NODIG? NEEM CONTACT MET ONS OP!

Heeft u vragen over het product? Heeft u technische ondersteuning nodig? Neem dan gerust contact met ons op:

Technische ondersteuning en e-garantiecertificaat www.vevor.com/support

Dit is de originele instructie, lees alle handleidingen zorgvuldig door voordat u het product gebruikt. VEVOR behoudt zich een duidelijke interpretatie van onze gebruikershandleiding voor. Het uiterlijk van het product is afhankelijk van het product dat u hebt ontvangen. Vergeef ons dat we u niet opnieuw zullen informeren als er technologie- of software-updates voor ons product zijn.

VEILIGHEIDSINSTRUCTIES

WAARSCHUWING:

Lees dit materiaal voordat u dit product gebruikt. Als u dit niet doet, kan dit leiden tot: ernstig letsel tot gevolg hebben.

Voorzorgsmaatregelen bij de montage

1. Monteer alleen volgens deze instructies. Onjuiste montage kan gevaaren creëren.
2. Draag tijdens het werk een door de ANSI goedgekeurde veiligheidsbril en stevige werkhandschoenen. montage.
3. Zorg ervoor dat de verzamelplaats schoon en goed verlicht is.
4. Houd omstanders uit de buurt tijdens de montage.
5. Kom niet bijeen als u moe bent of onder invloed van alcohol, drugs of andere middelen. of medicatie.
6. De producteigenschappen gelden voor correct en volledig gemonteerde producten. alleen producten.
7. Monteer op een vlak, egaal, hard en glad oppervlak dat veilig kan worden gebruikt ter ondersteuning van de Office Stool.
8. Voor aanvullende informatie over de onderdelen die op de volgende pagina's worden vermeld, raadpleegt u het montageschema van deze handleiding. Uitpakken en losmaken alle onderdelen in een schone werkruimte.

Neem voorzorgsmaatregelen







1. Overschrijd het toegestane gewicht niet.
2. Gebruik geen schoonmaakmiddelen op alcoholbasis bij het schoonmaken van vinyl. Dit kan schade aan het vinylmateriaal veroorzaken. Gebruik warm zeepsop en veeg het droog.
3. Gebruik het alleen op een vlak, egaal, hard en glad oppervlak dat veilig kan worden gebruikt. ter ondersteuning van een volledig uitgeruste kantoorkruk.
4. Gebruik het product alleen zoals bedoeld.
5. Controleer het apparaat voor elk gebruik. Gebruik het apparaat niet als er onderdelen loszitten of beschadigd zijn.

BEWAAR DEZE HANDLEIDING

PRODUCTPARAMETER

Model	LINK23-SS001BX	LINK23-SS002 SHT
Kleur	Witte eik	Hickory
Maximaal beladen gewicht	80 kg	
Productgrootte	845*547*545mm	
Netto gewicht	8,10 kg	

ONDERDELENLIJST

	A 2PCS		B 1PC		C 1PC		D 2PCS		E 1PC		F 16PCS		G 16PCS
--	-------------	---	------------	---	------------	---	-------------	---	------------	---	--------------	---	--------------

MONTAGESTAP

STAP 1

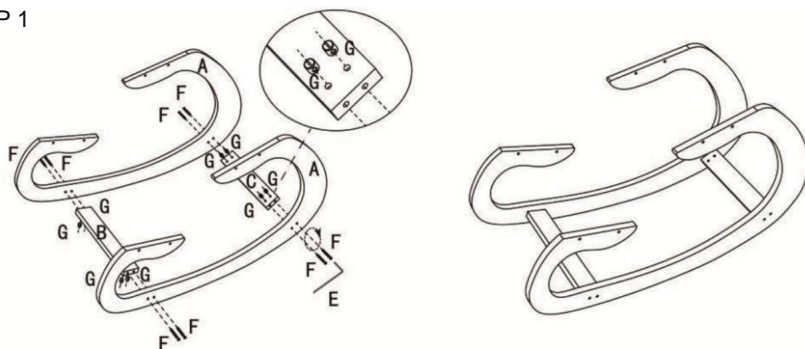

(1) Monteer het frame en de horizontale as, zoals afgebeeld in de diagram.

(2) Plaats de moer in de groef op de horizontale as.

(3) Steek de schroeven door het frame van de stoel.

(4) Draai de schroef vast met een schroevendraaier met zes ribben.

LET OP: Wees voorzichtig. Het gat in de horizontale as bevindt zich onderaan.

STAP 2

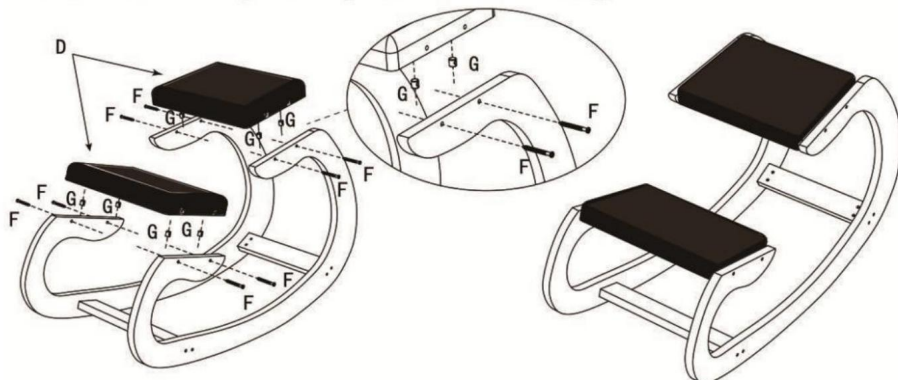

- (1) Leg het kussen op het gemonteerde frame.
- (2) Plaats de moer in de groeven van het zitkussen.
- (3) Steek de schroeven door het frame en het kussen.
- (4) Draai de schroef vast met een schroevendraaier met zes ribben.

Fabrikant: Shanghaimuxinmuyeyouxiangongsi

Adres: Shuangchenglu 803nong11hao1602A-1609shi, baoshanqu, shanghai 200000 CN.

Geïmporteerd naar AUS: SIHAO PTY LTD. 1 ROKEVA STREET EASTWOOD NSW 2122 Australië

Geïmporteerd naar de VS: Sanven Technology Ltd. Suite 250, 9166 Anaheim Plaats, Rancho Cucamonga, CA 91730



E-CrossStu GmbH

Mainzer Landstr.69, 60329 Frankfurt am Main.



YH CONSULTING LIMITED.

C/O YH Consulting Limited Kantoor 147, Centurion Huis, London Road, Staines-upon-Thames, Surrey, TW18 4AX

VEVOR®
TOUGH TOOLS, HALF PRICE

Technische ondersteuning en e-
garantiecertificaat www.vevor.com/support

VEVOR[®]

TOUGH TOOLS, HALF PRICE

Teknisk support och e-garanticertifikat www.vevor.com/support

KONTORSPALL

ANVÄNDARMANUAL

MODELL:LINK23-SS001BX/LINK23-SS002 SHT

Vi fortsätter att vara engagerade i att ge dig verktyg till konkurrenskraftiga priser.

"Spara hälften", "halva priset" eller andra liknande uttryck som används av oss representerar bara en uppskattning av besparingar du kan dra nytta av att köpa vissa verktyg hos oss jämfört med de stora toppmärkena och betyder inte nödvändigtvis att täcka alla kategorier av verktyg som erbjuds av oss. Du påminns vänligen om att noggrant kontrollera när du gör en beställning hos oss om du faktiskt sparar hälften i jämförelse med de främsta stora varumärkena.

VEVOR®

TOUGH TOOLS, HALF PRICE

KONTORSPALL

MODELL: LINK23-SS001BX/LINK23-SS002 SHT

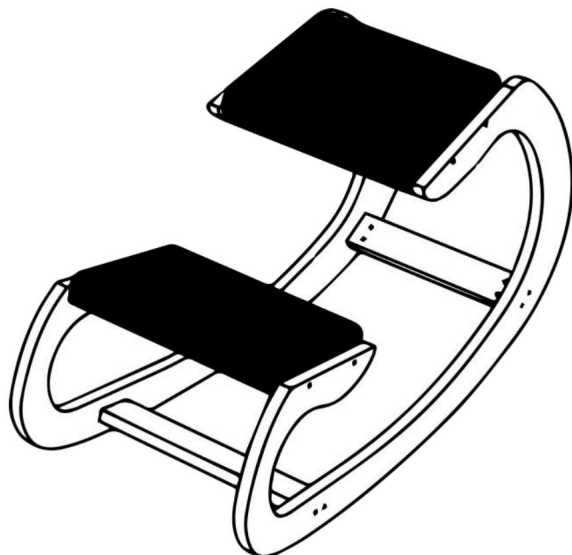

BEHÖVER HJÄLP? KONTAKTA OSS!

Har du produktfrågor? Behöver du teknisk support? Kontakta oss gärna:

Teknisk support och e-garanticertifikat
www.vevor.com/support

Detta är den ursprungliga instruktionen, läs alla instruktioner noggrant innan du använder den. VEVOR reserverar sig för en tydlig tolkning av vår användarmanual. Utseendet på produkten är beroende av den produkt du fått. Ursäkta oss att vi inte kommer att informera dig igen om det finns någon teknik eller mjukvaruuppdateringar på vår produkt.

SÄKERHETSINSTRUKTIONER

VARNING:

Läs detta material innan du använder denna produkt. Underlåtenhet att göra det kan resultera i allvarlig skada.

Försiktighetsåtgärder vid montering

1. Montera endast enligt dessa instruktioner. Felaktig montering kan skapa faror.
2. Bär ANSI-godkända skyddsglasögon och kraftiga arbetshandskar under montering.
3. Håll monteringsområdet rent och väl upplyst.
4. Håll åskådare borta från området under monteringen.
5. Sätt dig inte ihop när du är trött eller påverkad av alkohol, droger eller medicinering.
6. Produktens egenskaper gäller för korrekt och fullständigt monterade endast produkter.
7. Montera på en plan, jämn, hård och slät yta som kan säkert stöder Office Stool.
8. För ytterligare information om delarna som listas på följande sidor, se monteringsdiagrammet i denna manual. Packa upp och separera alla delar i ett rent arbetsområde.

Använd försiktighetsåtgärder







1. Överskrid inte viktkapaciteten.
2. Använd inte alkoholbaserade rengöringsmedel när du rengör vinylen. Detta skulle kunna orsaka skada på vinylmaterialet. Använd varmt tvålatten och torka torrt.
3. Använd endast på en plan, jämn, hård och slät yta som är säker stöder en fulladdad kontorspall.
4. Använd endast på avsett sätt.
5. Inspektera före varje användning; Använd inte om delar är lösa eller skadade.

SPARA DENNA MANUAL

PRODUKTPARAMETER

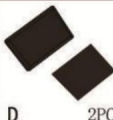
Modell	LINK23-SS001BX	LINK23-SS002 SHT
Färg	Vit ek	Hickory
Maximal lastvikt	80 kg	
Produktstorlek	845*547*545 mm	
Nettovikt	8,10 kg	

DELLISTA

						
A 2PCS	B 1PC	C 1PC	D 2PCS	E 1PC	F 16PCS	G 16PCS

MONTERINGSTEG

STEG 1

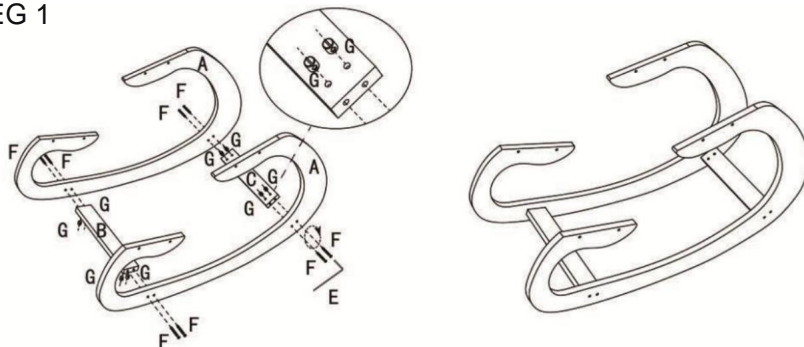

- (1) Montera ramen och den horisontella axeln-som visas i diagram.
- (2) Sätt in muttern i spåret på den horisontella axeln.
- (3) För skruvarna genom stolens ram.
- (4) (4) Skruva fast skruven med en skruvmejsel med sex räfflor.

OBS: Var försiktig Hålet i den horisontella axeln är nedanför.

STEG 2

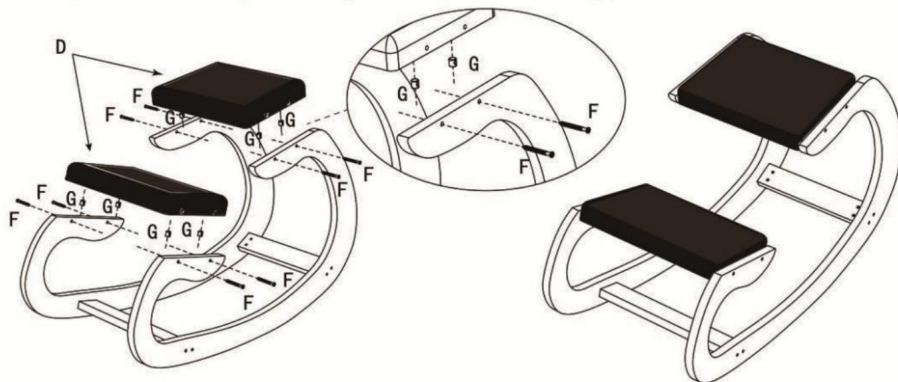

- (1) Sätt dynan på den monterade ramen.
- (2) Sätt in muttern i sittdynans spår.
- (3) För skruvarna genom ramen och kudden.
- (4) Skruva fast skruven med en skruvmejsel med sex räfflor.

Tillverkare: Shanghaimuxinmuyeyouxiangongsi

Adress: Shuangchenglu 803nong11hao1602A-1609shi, baoshanqu, shanghai 200000 CN.

Importerad till AUS: SIHAO PTY LTD. 1 ROKEVA STREETEASTWOOD NSW 2122 Australien

Importerad till USA: Sanven Technology Ltd. Suite 250, 9166 Anaheim Place, Rancho Cucamonga, CA 91730



E-CrossStu GmbH
Mainzer Landstr.69, 60329 Frankfurt am Main.



YH CONSULTING LIMITED.
C/O YH Consulting Limited Office 147, Centurion House, London Road, Staines-upon-Thames, Surrey, TW18 4AX

VEVOR®
TOUGH TOOLS, HALF PRICE

Teknisk support och e-garanticertifikat
www.vevor.com/support