

Model: H10263-63

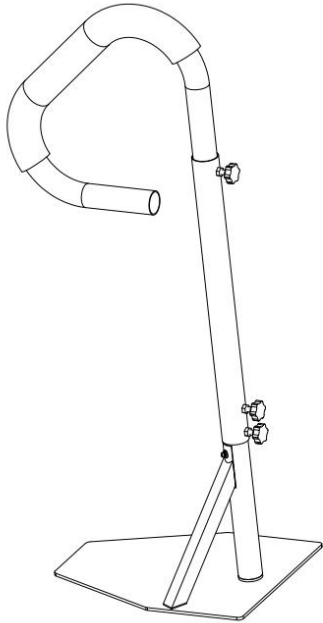

NEED HELP? CONTACT US!

Have product questions? Need technical support? Please feel free to contact us:

Technical Support and E-Warranty Certificate
www.vevor.com/support

This is the original instruction, please read all manual instructions carefully before operating. VEVOR reserves a clear interpretation of our user manual. The appearance of the product shall be subject to the product you received. Please forgive us that we won't inform you again if there are any technology or software updates on our product.

SAFE INSTRUCTIONS

CAUTION: Carefully read instructions and procedures for safe operations. Failure to do so can result in serious injury.

WARNING:

1. Before using the handrail, ensure that the handrail is securely installed to prevent personal injury and accidents.
2. When using the handrail, do not overload the handrail to avoid personal injury or accident.
3. Do not draw, cut, or use sharp objects on the handrail to avoid damage.
4. If you need to disassemble the handrail, please follow the reverse steps to disassemble and store it properly.
5. This product is not a toy. Do not allow children to play with this item.

ASSEMBLY PRECAUTIONS

1. Assemble only according to these instructions. Improper assembly can create hazards.
2. Wear ANSI-approved safety goggles and heavy-duty work gloves during assembly.
3. Keep the assembly area clean and well-lit.
4. Keep bystanders out of the area during assembly.
5. Do not assemble when tired or under the influence of alcohol, drugs or medication.
6. Product capabilities apply to properly and completely assembled products only.
7. For additional information regarding the parts listed in the following pages, please refer to the Assembly Diagram of this manual. Unwrap and separate all parts in a clean work area.
8. For safety reasons, this hardware is recommended to be installed by 2 people.

SAVE THESE INSTRUCTIONS

Model	H10263-63
Height (inch)	48-63
Maximum Bearing Capacity (lbs)	600

COMPONENTS

No.	Picture	QTY
A		1
B		1
C		1
D		3
E		2
F		13
G		3
H		2
I		1
J		2

INSTALLATION INSTRUCTIONS

STEP 1:

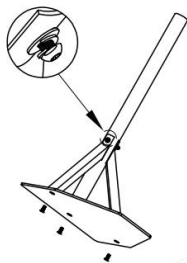

STEP 2:

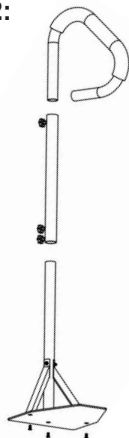

STEP 3:

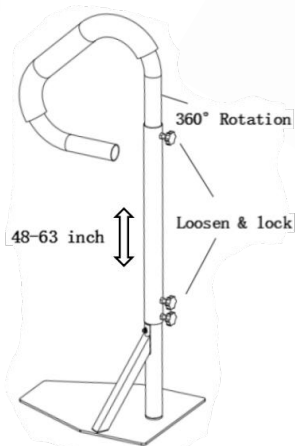

STEP 4:

Note:

- 1) You can release the top of the club handle to adjust the bend to the right angle.
- 2) You can release the bottom of the club handle to adjust the bend to the right height.
- 3) After sliding the handrail into the bottom of the tub, you can use a wedge to plug the handrail into the tub if necessary.

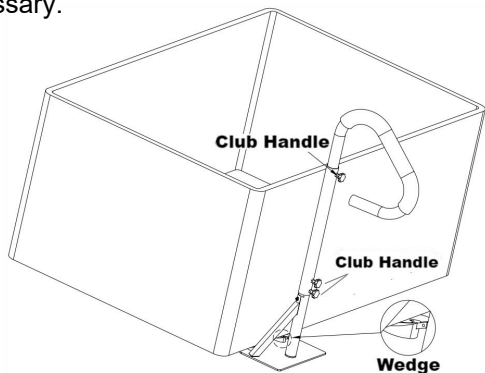

Manufacturer: Shanghai muxinmuyeyouxiangongsi
 Address: Shuangchenglu
 803nong11hao1602A-1609shi, baoshanqu, shanghai
 200000 CN.

Imported to AUS: SIHAO PTY LTD. 1 ROKEVA
 STREETEASTWOOD NSW 2122 Australia
 Imported to USA: Sanven Technology Ltd. Suite 250,
 9166 Anaheim Place, Rancho Cucamonga, CA 91730

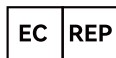

E-CrossStu GmbH
 Mainzer Landstr.69, 60329 Frankfurt am Main.



YH CONSULTING LIMITED.
 C/O YH Consulting Limited Office 147, Centurion House,
 London Road, Staines-upon-Thames, Surrey, TW18 4AX

VEVOR®

TOUGH TOOLS, HALF PRICE

Technical Support and E-Warranty Certificate
www.vevor.com/support

POOL HANDRAILS

Model: H10263-63

VEVOR®

TOUGH TOOLS, HALF PRICE

Technical Support and E-Warranty Certificate
www.vevor.com/support

We continue to be committed to provide you tools with competitive price. "Save Half", "Half Price" or any other similar expressions used by us only represents an estimate of savings you might benefit from buying certain tools with us compared to the major top brands and does not necessarily mean to cover all categories of tools offered by us. You are kindly reminded to verify carefully when you are placing an order with us if you are actually saving half in comparison with the top major brands.

VEVOR[®]
TOUGH TOOLS, HALF PRICE

PISCINE
MAINS COURANTES

Modèle: H10263-63

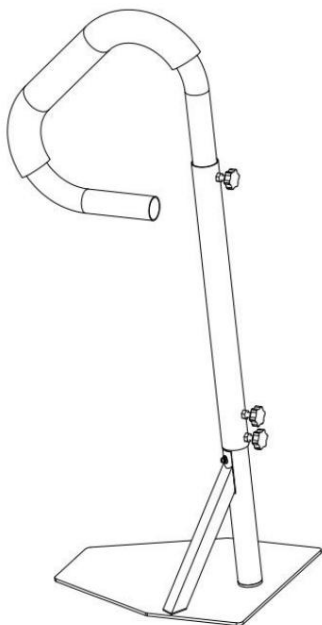

BESOIN D'AIDE? CONTACTEZ-NOUS!

Vous avez des questions sur les produits ? Vous avez besoin d'assistance technique ? Veuillez N'hésitez pas à nous contacter :

Assistance technique et certificat de garantie électronique
www.vevor.com/support

Il s'agit des instructions d'origine, veuillez lire attentivement toutes les instructions du manuel avant en fonctionnement. VEVOR se réserve une interprétation claire de notre manuel d'utilisation. l'apparence du produit dépend du produit que vous avez reçu. S'il vous plaît pardonnez-nous que nous ne vous informerons plus s'il existe une technologie ou un logiciel mises à jour sur notre produit.

CONSIGNES DE SÉCURITÉ

ATTENTION : Lisez attentivement les instructions et les procédures pour des opérations sûres. Le non-respect de cette consigne peut entraîner blessure grave.



AVERTISSEMENT:

1. Avant d'utiliser la main courante, assurez-vous que la main courante est solidement installé pour éviter les blessures corporelles et accidents.
2. Lorsque vous utilisez la rampe, ne surchargez pas la main courante pour éviter les blessures corporelles ou les accidents.
3. Ne pas dessiner, couper ou utiliser d'objets tranchants sur le main courante pour éviter les dommages.
4. Si vous devez démonter la rampe, veuillez suivez les étapes inverses pour le démonter et le ranger correctement.
5. Ce produit n'est pas un jouet. Ne laissez pas les enfants l'utiliser. Jouer avec cet objet.

PRÉCAUTIONS D'ASSEMBLAGE

1. Assemblez uniquement selon ces instructions. Un assemblage incorrect peut créer des dangers.
2. Portez des lunettes de sécurité homologuées ANSI et des vêtements résistants. gants de travail lors du montage.
3. Gardez la zone de montage propre et bien éclairée.
4. Gardez les spectateurs hors de la zone pendant le montage.
5. Ne pas monter lorsque l'on est fatigué ou sous l'influence de alcool, drogues ou médicaments.
6. Les capacités du produit s'appliquent correctement et complètement produits assemblés uniquement.
7. Pour plus d'informations sur les pièces répertoriées dans les pages suivantes, veuillez vous référer à l'Assemblée Schéma de ce manuel. Déballer et séparez toutes les pièces dans un espace de travail propre.
8. Pour des raisons de sécurité, ce matériel est recommandé à installer par 2 personnes.

CONSERVEZ CES INSTRUCTIONS

Modèle	H10263-63
Hauteur (pouces)	48-63
Capacité de charge maximale (lb)	600

COMPOSANTS

Non.	Image	Qté
UN		1
B		1
C		1
D		3
ET		2
F		13
G		3
H		2
.		1
J		2

INSTRUCTIONS D'INSTALLATION

ÉTAPE 1 :

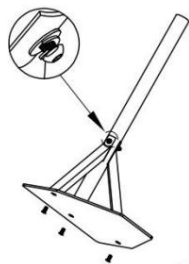

ÉTAPE 2 :

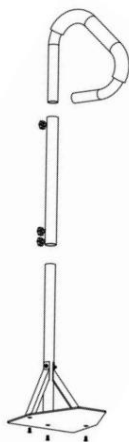

ÉTAPE 3 :

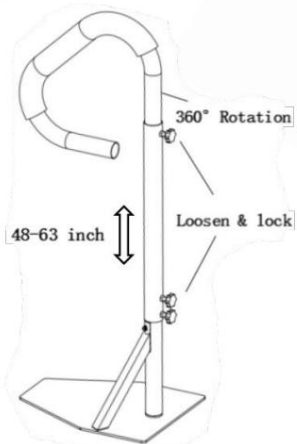

ÉTAPE 4 :

Remarque : 1) Vous pouvez relâcher le haut de la poignée du club pour ajuster la courbure à l'angle droit.

2) Vous pouvez relâcher le bas du manche du club pour régler la courbure à la bonne hauteur.

3) Après avoir glissé la rampe dans le fond de la baignoire, vous pouvez utiliser une cale pour enfoncer la rampe dans la baignoire si nécessaire.

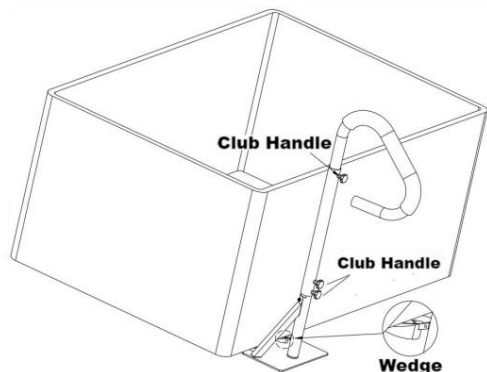

Fabricant : Shanghai muxinmuyeyouxiangongsi Adresse :
Shuangchenglu
803nong11hao1602A-1609shi, baoshanqu, shanghai I 200000 CN.

Importé en Australie : SIHAO PTY LTD. 1 ROKEVA I
STREETEASTWOOD NSW 2122 Australie

Importé aux États-Unis : Sanven Technology Ltd. Suite 250, 9166
Anaheim Place, Rancho Cucamonga, CA 91730



E-CrossStu GmbH
Mainzer Landstr.69, 60329 Francfort-sur-le-Main.



YH CONSULTING LIMITÉE.
A/S YH Consulting Limited Bureau 147, Centurion House, London
Road, Staines-upon-Thames, Surrey, TW18 4AX

VEVOR®

TOUGH TOOLS, HALF PRICE

Assistance technique et certificat de garantie électronique
www.vevor.com/support

RAMPES DE PISCINE

Modèle: H10263-63

VEVOR®

TOUGH TOOLS, HALF PRICE

Assistance technique et certificat de garantie
électronique www.vevor.com/support

Nous continuons à nous engager à vous fournir des outils à des prix compétitifs.
« Économisez la moitié », « Moitié prix » ou toute autre expression similaire utilisée par nous ne représente qu'une estimation des économies dont vous pourriez bénéficier en achetant certains outils chez nous par rapport aux grandes marques et ne signifie pas nécessairement couvrir toutes les catégories d'outils proposés par nous.
Nous vous rappelons de bien vouloir vérifier attentivement lorsque vous passez une commande chez nous si vous économisez réellement la moitié par rapport aux grandes marques.

VEVOR[®]
TOUGH TOOLS, HALF PRICE

**POOL
HANDLAUF**

Modell: H10263-63

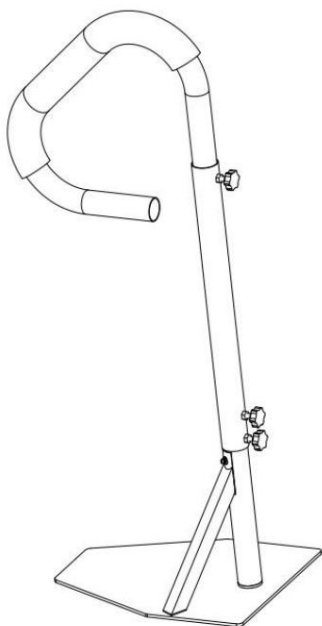

Brauchen Sie Hilfe? Kontaktieren Sie uns!

Haben Sie Fragen zu den Produkten? Benötigen Sie technischen Support? Bitte Kontaktieren Sie uns gerne:

Technischer Support und E-Garantie-Zertifikat
www.vevor.com/support

Dies ist die Originalanleitung. Bitte lesen Sie alle Anweisungen im Handbuch sorgfältig durch, bevor Sie Betrieb. VEVOR behält sich eine klare Auslegung unseres Benutzerhandbuchs vor. Die Aussehen des Produkts unterliegt dem Produkt, das Sie erhalten haben. Bitte verzeihen Sie uns, dass wir Sie nicht erneut informieren, wenn es neue Technologien oder Software gibt Updates zu unserem Produkt.

SICHERE ANWEISUNGEN

ACHTUNG: Lesen Sie die Anweisungen und Verfahren sorgfältig durch für einen sicheren Betrieb. Andernfalls kann es zu

schwere Verletzungen.



WARNUNG:

1. Bevor Sie den Handlauf benutzen, stellen Sie sicher, dass der Handlauf sicher installiert, um Verletzungen zu verhindern und Unfälle.
2. Überlasten Sie den Handlauf nicht, wenn Sie ihn benutzen. Handlauf, um Verletzungen oder Unfälle zu vermeiden.
3. Zeichnen, schneiden oder verwenden Sie keine scharfen Gegenstände auf dem Handlauf, um Beschädigungen zu vermeiden.
4. Wenn Sie den Handlauf demontieren müssen, bitte Führen Sie die Schritte in umgekehrter Reihenfolge durch, um es zu zerlegen und aufzubewahren richtig.
5. Dieses Produkt ist kein Spielzeug. Erlauben Sie Kindern nicht, spielen Sie mit diesem Gegenstand.

VORSICHTSMASSNAHMEN BEI DER MONTAGE

1. Die Montage muss ausschließlich gemäß dieser Anleitung erfolgen. Durch unsachgemäße Montage können Gefahren entstehen.
2. Tragen Sie eine ANSI-zugelassene Schutzbrille und Arbeitshandschuhe bei der Montage.
3. Halten Sie den Versammlungsbereich sauber und gut beleuchtet.
4. Halten Sie während der Montage unbeteiligte Zuschauer vom Bereich fern.
5. Nicht bei Müdigkeit oder unter Einfluss von Alkohol, Drogen oder Medikamente.
6. Produktfunktionen gelten für richtig und vollständig nur montierte Produkte.
7. Weitere Informationen zu den aufgeführten Teilen finden Sie Auf den folgenden Seiten finden Sie die Montageanleitung Diagramm dieses Handbuchs. Alle Teile auspacken und trennen in einem sauberen Arbeitsbereich.
8. Aus Sicherheitsgründen wird diese Hardware empfohlen Muss von 2 Personen montiert werden.

BEWAHREN SIE DIESE ANWEISUNGEN AUF

Modell	H10263-63
Höhe (Zoll)	48-63
Maximale Tragfähigkeit (lbs)	600

KOMPONENTEN

NEIN.	Bild	Menge
A		1
B		1
C		1
D		3
UND		2
F		13
G		3
H		2
-		1
J		2

INSTALLATIONSANLEITUNG

SCHRITT 1:

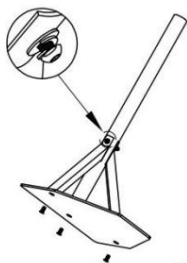

SCHRITT 2:

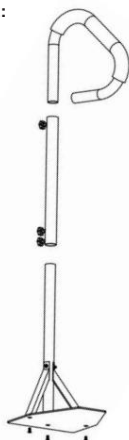

SCHRITT 3:

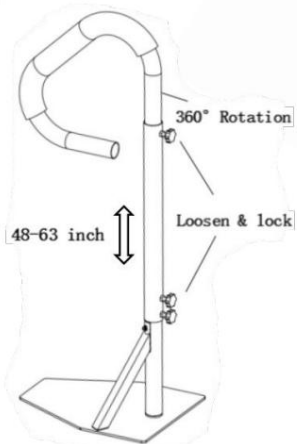

SCHRITT 4:

- 4:
- Hinweis: 1) Sie können die Oberseite des Schlägergriffs loslassen, um die Biegung auf den richtigen Winkel einzustellen.
 - 2) Sie können die Unterseite des Schlägergriffs loslassen, um die Biegung auf die richtige Höhe einzustellen.
 - 3) Nachdem Sie den Handlauf in den Wannenboden geschoben haben, können Sie ihn bei Bedarf mit einem Keil in der Wanne feststecken.

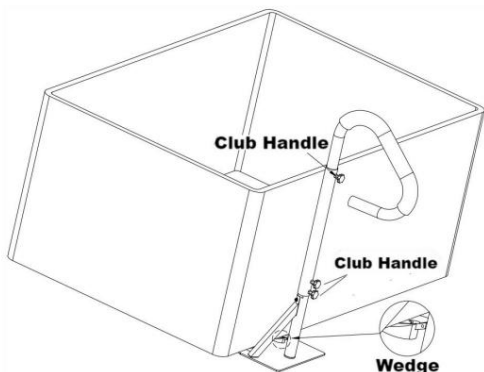

Hersteller: Shanghai muxinmuyeyouxiangongsi Adresse:
 Shuangchenglu
 803nong11hao1602A-1609shi, baoshanqu, Shanghai I 200000 CN.

Nach AUS importiert: SIHAO PTY LTD. 1 ROKEVA I
 STREETEASTWOOD NSW 2122 Australien

Importiert in die USA: Sanven Technology Ltd. Suite 250, 9166 Anaheim
 Place, Rancho Cucamonga, CA 91730

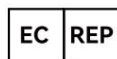

E-CrossStu GmbH
 Mainzer Landstr.69, 60329 Frankfurt am Main.



YH CONSULTING LIMITED.
 C/O YH Consulting Limited Office 147, Centurion House, London
 Road, Staines-upon-Thames, Surrey, TW18 4AX

VEVOR®

TOUGH TOOLS, HALF PRICE

Technischer Support und E-Garantie-Zertifikat www.vevor.com/support

POOL-HANDLÄUFE

Modell: H10263-63

VEVOR®

TOUGH TOOLS, HALF PRICE

Technischer Support und E-Garantie-Zertifikat
www.vevor.com/support

Wir sind weiterhin bestrebt, Ihnen Werkzeuge zu wettbewerbsfähigen Preisen anzubieten. „Sparen Sie die Hälfte“, „Halber Preis“ oder andere ähnliche Ausdrücke, die wir verwenden, stellen lediglich eine Schätzung der Ersparnis dar, die Sie erzielen können, wenn Sie bestimmte Werkzeuge bei uns im Vergleich zu den großen Top-Marken kaufen, und müssen nicht notwendigerweise alle von uns angebotenen Werkzeugkategorien abdecken. Wir bitten Sie höflich, bei Ihrer Bestellung bei uns sorgfältig zu prüfen, ob Sie im Vergleich zu den großen Topmarken tatsächlich die Hälfte sparen.

VEVOR[®]
TOUGH TOOLS, HALF PRICE

**PISCINA
CORRIMANO**

Modello: H10263-63

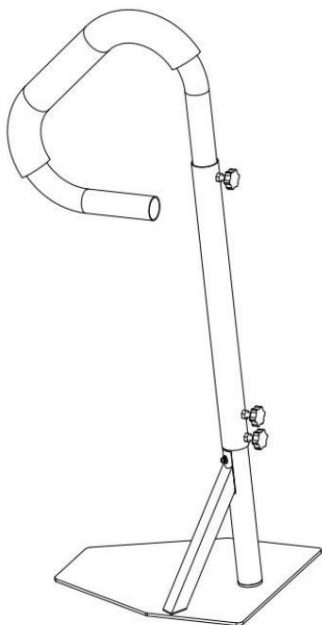

HAI BISOGNO DI AIUTO? CONTATTACI!

Hai domande sul prodotto? Hai bisogno di supporto tecnico? Per favore non esitate a contattarci:

Supporto tecnico e certificato di garanzia elettronica
www.vevor.com/support

Questa è l'istruzione originale, si prega di leggere attentamente tutte le istruzioni del manuale prima operativo. VEVOR si riserva una chiara interpretazione del nostro manuale utente. Il l'aspetto del prodotto sarà soggetto al prodotto ricevuto. Si prega di perdonarci se non ti informeremo più se ci sono tecnologie o software aggiornamenti sul nostro prodotto.

ISTRUZIONI DI SICUREZZA

ATTENZIONE: leggere attentamente le istruzioni e le procedure per operazioni sicure. La mancata osservanza di questa norma può comportare lesioni gravi.



AVVERTIMENTO:

1. Prima di utilizzare il corrimano, assicurarsi che il corrimano sia installato in modo sicuro per prevenire lesioni personali e incidenti.
2. Quando si utilizza il corrimano, non sovraccaricare il corrimano per evitare lesioni personali o incidenti.
3. Non disegnare, tagliare o utilizzare oggetti affilati sul corrimano per evitare danni.
4. Se è necessario smontare il corrimano, si prega di seguire i passaggi inversi per smontarlo e riporlo correttamente.
5. Questo prodotto non è un giocattolo. Non permettere ai bambini di gioca con questo oggetto.

PRECAUZIONI DI MONTAGGIO

1. Eseguire il montaggio solo seguendo queste istruzioni. Un montaggio improprio può creare situazioni pericolose.
2. Indossare occhiali di sicurezza approvati ANSI e guanti resistenti guanti da lavoro durante il montaggio.
3. Mantenere l'area di assemblaggio pulita e ben illuminata.
4. Tenere gli astanti fuori dall'area durante l'assemblea.
5. Non riunirsi quando si è stanchi o sotto l'effetto di alcol, droghe o farmaci.
6. Le capacità del prodotto si applicano correttamente e completamente solo prodotti assemblati.
7. Per ulteriori informazioni sulle parti elencate nelle pagine seguenti si rimanda all'Assemblea Diagramma di questo manuale. Disimballare e separare tutte le parti in un'area di lavoro pulita.
8. Per motivi di sicurezza, si consiglia questo hardware da installare da 2 persone.

SALVA QUESTE ISTRUZIONI

Modello	H10263-63
Altezza (pollici)	48-63
Capacità di carico massima (libbre)	600

COMPONENTI

NO.	Immagine	Quantità
UN		1
B		1
C		1
D		3
E		2
F		13
G		3
H		2
.		1
J		2

ISTRUZIONI PER L'INSTALLAZIONE

PASSO 1:

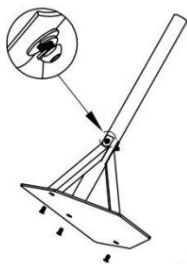

PASSO 2:

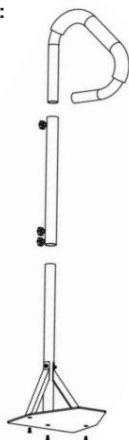

PASSO 3:

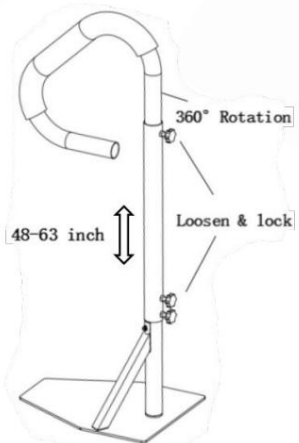

FASE 4:

Nota: 1)

È possibile rilasciare la parte superiore dell'impugnatura della mazza per regolare la curvatura all'angolazione corretta.

2) È possibile rilasciare la parte inferiore dell'impugnatura della mazza per regolarne la curvatura all'altezza giusta.

3) Dopo aver inserito il corrimano sul fondo della vasca, se necessario è possibile utilizzare un cuneo per fissarlo alla vasca.

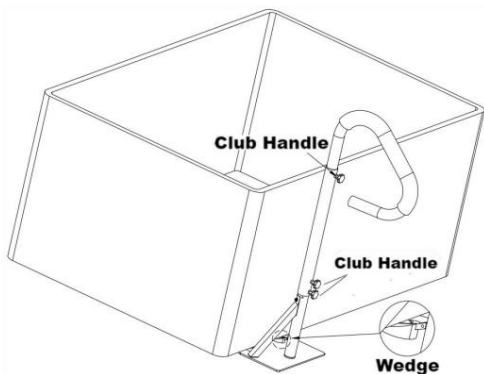

Produttore: Shanghaimuxinmuyeyouxiangongsi Indirizzo:
Shuangchenglu
803nong11hao1602A-1609shi, baoshanqu, shanghai I 200000 CN.

Importato in AUS: SIHAO PTY LTD. 1 ROKEVA I
STREETEASTWOOD NSW 2122 Australia

Importato negli USA: Sanven Technology Ltd. Suite 250, 9166 Anaheim
Place, Rancho Cucamonga, CA 91730

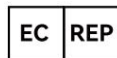

E-CrossStu GmbH
Mainzer Landstr.69, 60329 Francoforte sul Meno.



CONSULENZA YH LIMITATA.
C/O YH Consulting Limited Ufficio 147, Centurion House, London
Road, Staines-upon-Thames, Surrey, TW18 4AX

VEVOR®

TOUGH TOOLS, HALF PRICE

Supporto tecnico e certificato di garanzia elettronica
www.vevor.com/support

CORRIMANO PER PISCINA

Modello: H10263-63

VEVOR®

TOUGH TOOLS, HALF PRICE

Supporto tecnico e certificato di garanzia
elettronica www.vevor.com/support

Continuiamo a impegnarci per fornirvi strumenti a prezzi competitivi.
"Risparmia la metà", "Metà prezzo" o altre espressioni simili da noi utilizzate
rappresentano solo una stima del risparmio che potresti ottenere acquistando
determinati utensili da noi rispetto ai principali marchi più prestigiosi e non intendono
necessariamente coprire tutte le categorie di utensili da noi offerti.
Ti ricordiamo gentilmente di verificare attentamente quando effettui un ordine con noi
se stai effettivamente risparmiando la metà rispetto ai marchi più importanti.

VEVOR[®]
TOUGH TOOLS, HALF PRICE

PISCINA
PASAMANOS

Modelo: H10263-63

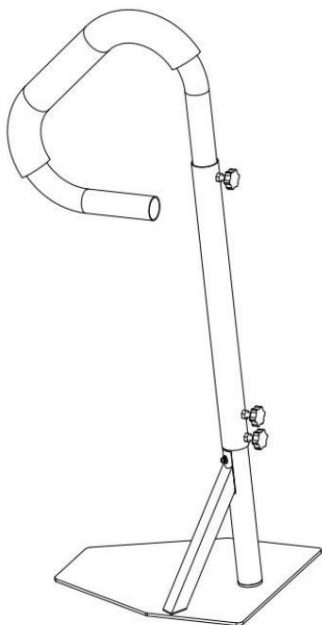

¿NECESITA AYUDA? ¡CONTÁCTENOS!

¿Tiene preguntas sobre el producto? ¿Necesita asistencia técnica?
No dudes en contactarnos:

Soporte técnico y certificado de garantía electrónica
www.vevor.com/support

Estas son las instrucciones originales, lea atentamente todas las instrucciones del manual antes de
VEVOR se reserva una interpretación clara de nuestro manual de usuario.

La apariencia del producto estará sujeta al producto que usted recibió. Por favor
Perdónanos que no te informaremos nuevamente si hay alguna tecnología o software

Actualizaciones sobre nuestro producto.

INSTRUCCIONES DE SEGURIDAD

PRECAUCIÓN: Lea atentamente las instrucciones y los procedimientos.
para operaciones seguras. El no hacerlo puede resultar en
lesión grave



ADVERTENCIA:

1. Antes de utilizar el pasamanos, asegúrese de que esté instalado de forma segura para evitar lesiones personales y accidentes.
2. Al utilizar el pasamanos, no lo sobrecargue.
Pasamanos para evitar lesiones personales o accidentes.
3. No dibuje, corte ni utilice objetos afilados sobre la Pasamanos para evitar daños.
4. Si necesita desmontar el pasamanos, por favor Siga los pasos inversos para desmontarlo y guardarlo.

adecuadamente.

5. Este producto no es un juguete. No permita que los niños lo usen.
Juega con este objeto.

PRECAUCIONES DE MONTAJE

1. Realice el montaje únicamente de acuerdo con estas instrucciones.
Un montaje inadecuado puede crear peligros.
2. Use gafas de seguridad aprobadas por ANSI y guantes resistentes.
Guantes de trabajo durante el montaje.
3. Mantenga el área de reunión limpia y bien iluminada.
4. Mantenga a los transeúntes fuera del área durante el montaje.
5. No realice el montaje cuando esté cansado o bajo la influencia de alcohol, drogas o medicamentos.
6. Las capacidades del producto se aplican de manera adecuada y completa.
Sólo productos ensamblados.
7. Para obtener información adicional sobre las piezas enumeradas
En las siguientes páginas, consulte la Asamblea Diagrama de este manual. Desembale y separe todas las piezas.
en un área de trabajo limpia.
8. Por razones de seguridad, se recomienda este hardware.
Para ser instalado por 2 personas.

GUARDE ESTAS INSTRUCCIONES

Modelo	H10263-63
Altura (pulgadas)	48-63
Capacidad máxima de carga (lbs)	600

COMPONENTES

No.	Imagen	CANTIDAD
A		1
B		1
do		1
D		3
Y		2
F		13
do		3
yo		2
I		1
Yo		2

INSTRUCCIONES DE INSTALACIÓN

PASO 1:

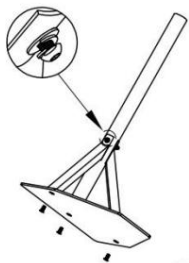

PASO 2:

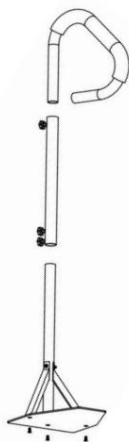

PASO 3:

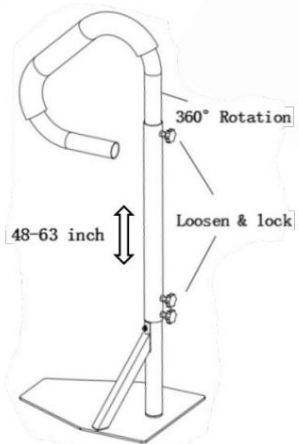

PASO 4:

Nota:

- 1) Puede soltar la parte superior del mango del palo para ajustar la curva al ángulo correcto.
- 2) Puede soltar la parte inferior del mango del palo para ajustar la curva a la altura correcta.
- 3) Después de deslizar el pasamanos en el fondo de la bañera, puede usar una cuña para taponar el pasamanos en la bañera si es necesario.

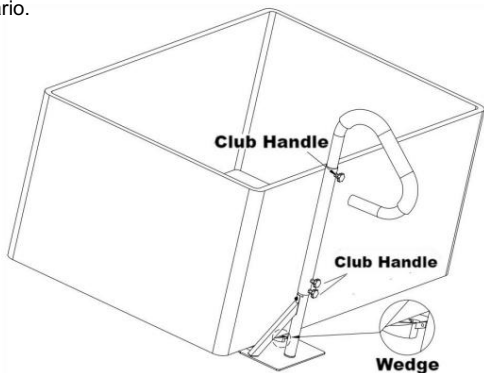

Fabricante: Shanghai muxinmuyeyouxiangongsi Dirección:
Shuangchenglu
803nong11hao1602A-1609shi, baoshanqu, shanghai I 200000 CN.

Importado a AUS: SIHAO PTY LTD. 1 ROKEVA I
STREETEASTWOOD NSW 2122 Australia

Importado a EE. UU.: Sanven Technology Ltd. Suite 250, 9166
Anaheim Place, Rancho Cucamonga, CA 91730



E-CrossStu GmbH
Mainzer Landstr.69, 60329 Fráncfort del Meno.



YH CONSULTING LIMITED.
C/O YH Consulting Limited Oficina 147, Centurion House, London
Road, Staines-upon-Thames, Surrey, TW18 4AX

VEVOR®

TOUGH TOOLS, HALF PRICE

Soporte técnico y certificado de garantía electrónica
www.vevor.com/support

PASAMANOS PARA PISCINA

Modelo: H10263-63

VEVOR®

TOUGH TOOLS, HALF PRICE

Soporte técnico y certificado de garantía
electrónica www.vevor.com/support

Seguimos comprometidos a brindarle herramientas a precios competitivos.
"Ahorra la mitad", "mitad de precio" o cualquier otra expresión similar utilizada por nosotros solo representa una estimación de los ahorros que podría obtener al comprar ciertas herramientas con nosotros en comparación con las principales marcas líderes y no necesariamente significa cubrir todas las categorías de herramientas que ofrecemos.
Le recordamos que cuando realice un pedido con nosotros debe verificar cuidadosamente si realmente está ahorrando la mitad en comparación con las principales marcas.

VEVOR[®]
TOUGH TOOLS, HALF PRICE

BASEN
PORĘCZE

Modele: H10263-63

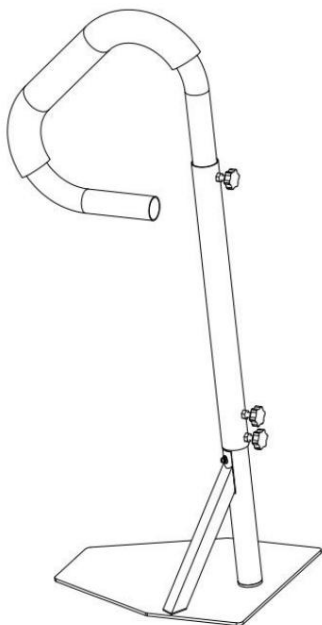

POTRZEBUJESZ POMOCY? SKONTAKTUJ SIĘ Z NAMI!!

Masz pytania dotyczące produktu? Potrzebujesz wsparcia technicznego? Proszę zapraszamy do kontaktu z nami:

Wsparcie techniczne i certyfikat e-gwarancji
www.vevor.com/support

To jest oryginalna instrukcja, przed użyciem należy uważnie przeczytać wszystkie instrukcje obsługi. VEVOR zastrzega sobie jednoznaczną interpretację naszej instrukcji obsługi. Wygląd produktu będzie zależał od produktu, który otrzymałeś. Proszę wybaczyć, że nie poinformujemy was ponownie, jeśli pojawi się jakaś technologia lub oprogramowanie Aktualizacje naszego produktu.

INSTRUKCJE BEZPIECZEŃSTWA

UWAGA: Przeczytaj uważnie instrukcje i procedury dla bezpiecznych operacji. Niedopełnienie tego obowiązku może skutkować poważny uraz.



OSTRZEŻENIE:

1. Przed użyciem poręczy należy upewnić się, że poręcz jest bezpiecznie zainstalowany, aby zapobiec obrażeniom ciała i Wypadki.
2. Podczas korzystania z poręczy nie należy jej przeciągać. poręczy, aby uniknąć obrażeń ciała lub wypadku.
3. Nie rysuj, nie tnij i nie używaj ostrych przedmiotów na poręczy, aby uniknąć uszkodzeń.
4. Jeśli konieczne jest zdemontowanie poręczy, prosimy o kontakt aby zdemontować i przechowywać, wykonaj odwrotne kroki odpowiednio.
5. Ten produkt nie jest zabawką. Nie pozwalaj dzieciom baw się tym przedmiotem.

ŚRODKI OSTROŻNOŚCI PODCZAS MONTAŻU

1. Montaż należy wykonywać wyłącznie zgodnie z niniejszą instrukcją. Nieprawidłowy montaż może stwarzać zagrożenia.
2. Noś okulary ochronne i solidną odzież ochronną z certyfikatem ANSI. Podczas montażu należy nosić rękawice robocze.
3. Utrzymuj miejsce zgromadzenia w czystości i zapewnij dobre oświetlenie.
4. Podczas montażu nie dopuszczaj osób postronnych na teren montażu.
5. Nie należy uczestniczyć w montażu, będąc zmęczonym lub pod wpływem alkoholu, alkohol, narkotyki lub leki.
6. Możliwości produktu są stosowane prawidłowo i w pełni tylko produkty zmontowane.
7. Aby uzyskać dodatkowe informacje dotyczące wymienionych części na kolejnych stronach prosimy o zapoznanie się z Zgromadzeniem Schemat tej instrukcji. Rozpakuj i oddziel wszystkie części w czystym miejscu pracy.
8. Ze względów bezpieczeństwa zaleca się używanie tego sprzętu do montażu przez 2 osoby.

ZAPISZ TE INSTRUKCJE

Model	H10263-63
Wysokość (cale)	48-63
Maksymalna nośność (funty)	600

SKŁADNIKI

NIE.	Zdjęcie	ILOŚĆ
A		1
B		1
C		1
D		3
I		2
F		13
G		3
H		2
I		1
J		2

INSTRUKCJA INSTALACJI

KROK 1:

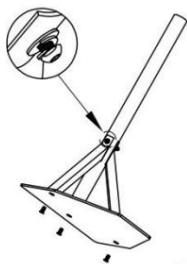

KROK 2:

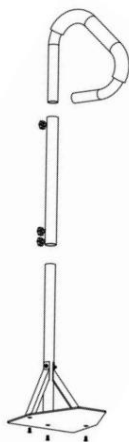

KROK 3:

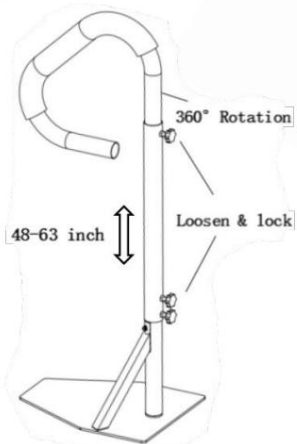

KROK 4:

Uwaga:

- 1) Możesz zwolnić górną część uchwytu kija, aby ustawić wygięcie pod odpowiednim kątem.
- 2) Możesz zwolnić dolną część uchwytu kija, aby dostosować jego wygięcie do odpowiedniej wysokości.
- 3) Po wsunięciu poręczy w dno wanny, jeśli zajdzie taka potrzeba, możesz zatkać ją klinem.

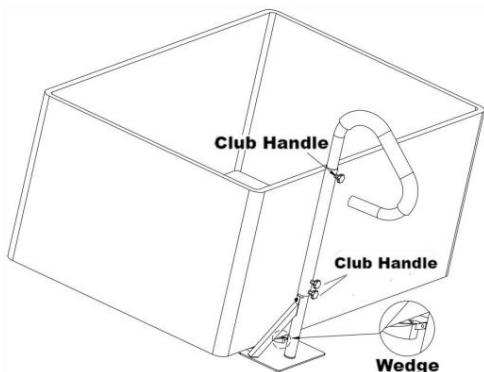

Producent: Shanghai muxinmuyeyouxiangongsi Adres:
Shuangchenglu
803nong11hao1602A-1609shi, baoshanqu, szanghaj I 200000 CN.

Importowane do AUS: SIHAO PTY LTD. 1 ROKEVA I
STREETEASTWOOD NSW 2122 Australia

Importowane do USA: Sanven Technology Ltd. Suite 250, 9166 Anaheim
Place, Rancho Cucamonga, CA 91730

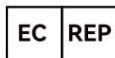

E-CrossStu GmbH
Mainzer Landstr.69, 60329 Frankfurt nad Menem.



YH CONSULTING LIMITED.
C/O YH Consulting Limited Biuro 147, Centurion House, London
Road, Staines-upon-Thames, Surrey, TW18 4AX

VEVOR®

TOUGH TOOLS, HALF PRICE

Wsparcie techniczne i certyfikat gwarancji elektronicznej
www.vevor.com/support

PORĘCZE BASENOWE

Modele: H10263-63

VEVOR®

TOUGH TOOLS, HALF PRICE

Wsparcie techniczne i certyfikat gwarancji
elektronicznej www.vevor.com/support

Nadal staramy się oferować Państwu narzędzia w konkurencyjnych cenach. „Oszczędź połowę”, „Połowa ceny” lub inne podobne wyrażenia używane przez nas stanowią jedynie szacunek oszczędności, jakie możesz uzyskać kupując u nas określone narzędzia w porównaniu do wiodących marek i niekoniecznie oznaczają, że obejmują wszystkie kategorie narzędzi oferowanych przez nas. Przypominamy, że przy składaniu u nas zamówienia należy dokładnie sprawdzić, czy faktycznie oszczędzasz połowę ceny w porównaniu z produktami wiodących marek.

VEVOR®

TOUGH TOOLS, HALF PRICE

ZWEMBAD
LEUNINGEN

Model: H10263-63

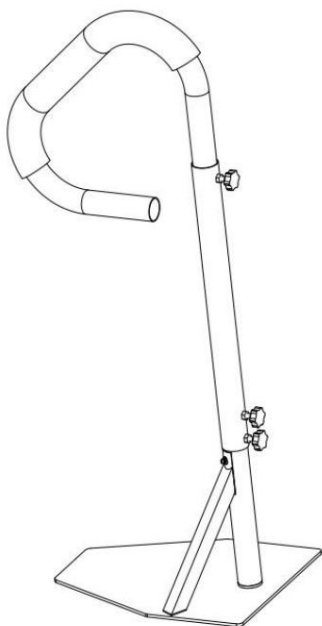

HULP NODIG? NEEM CONTACT MET ONS OP!

Heeft u vragen over het product? Heeft u technische ondersteuning nodig?

Neem gerust contact met ons op:

Technische ondersteuning en e-garantiecertificaat
www.vevor.com/support

Dit zijn de originele instructies. Lees alle instructies in de handleiding zorgvuldig door voordat u begint. bediening. VEVOR behoudt zich een duidelijke interpretatie van onze gebruikershandleiding voor. De uiterlijk van het product is afhankelijk van het product dat u hebt ontvangen. vergeef ons dat we u niet opnieuw zullen informeren als er technologie of softwareproblemen zijn updates over ons product.

VEILIGE INSTRUCTIES

LET OP: Lees de instructies en procedures zorgvuldig door voor veilige operaties. Als u dit niet doet, kan dit resulteren in ernstig letsel.



WAARSCHUWING:

- Voordat u de leuning gebruikt, moet u ervoor zorgen dat de leuning goed vastzit. veilig geïnstalleerd om persoonlijk letsel te voorkomen en ongelukken.
- Bij het gebruik van de leuning mag u de leuning niet overbelasten. leuning om persoonlijk letsel of ongelukken te voorkomen.
- Teken, snijd of gebruik geen scherpe voorwerpen op de leuning om schade te voorkomen.
- Als u de leuning moet demonteren, doe dit dan als volgt: Volg de omgekeerde stappen om het te demonteren en op te bergen op de juiste manier.
- Dit product is geen speelgoed. Laat kinderen dit product niet gebruiken. Speel met dit item.

MONTAGEVOORZORGSMATREGELEN

- Monteer het geheel uitsluitend volgens deze instructies. Onjuiste montage kan gevaren opleveren.
- Draag een door de ANSI goedgekeurde veiligheidsbril en een stevige veiligheidsuitrusting. Werkhandschoenen tijdens de montage.
- Zorg ervoor dat de verzamelplaats schoon en goed verlicht is.
- Houd omstanders uit de buurt tijdens de montage.
- Monteer niet als u moe bent of onder invloed van alcohol, drugs of medicijnen.
- Productmogelijkheden zijn van toepassing op de juiste en volledige Alleen geassembleerde producten.
- Voor aanvullende informatie over de vermelde onderdelen op de volgende pagina's verwijzen wij u naar de Assemblee Schema van deze handleiding. Pak alle onderdelen uit en scheid ze. in een schone werkruimte.
- Om veiligheidsredenen wordt deze hardware aanbevolen Te installeren door 2 personen.

BEWAAR DEZE INSTRUCTIES

Model	H10263-63
Hoogte (inch)	48-63
Maximaal draagvermogen (lbs)	600

COMPONENTEN

Nee.	Afbeelding	Hoeveelheid
A		1
B		1
C		1
D		3
EN		2
F		13
G		3
H		2
I		1
J		2

INSTALLATIE-INSTRUCTIES

STAP 1:

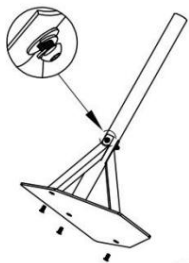

STAP 2:

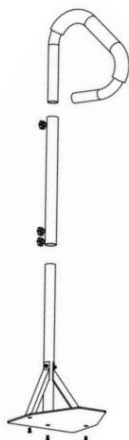

STAP 3:

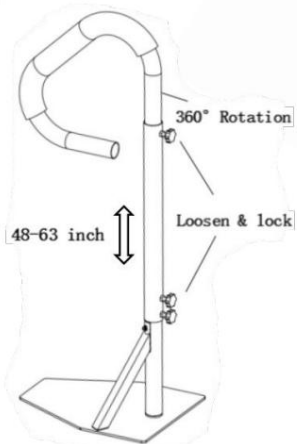

STAP 4:

- Opmerking: 1) U kunt de bovenkant van de handgreep van de club losmaken om de bocht in de juiste hoek te zetten.
2) U kunt de onderkant van de handgreep van de club losmaken om de buiging op de juiste hoogte af te stellen.
3) Nadat u de leuning in de bodem van het bad hebt geschoven, kunt u indien nodig een wig gebruiken om de leuning in het bad vast te zetten.

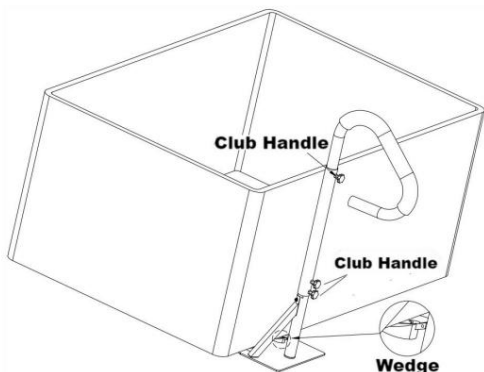

Fabrikant: Shanghaimuxinmuyeyouxiangongsi Adres:
Shuangchenglu
803nong11hao1602A-1609shi, baoshanqu, shanghai I 200000 CN.

Geïmporteerd naar AUS: SIHAO PTY LTD. 1 ROKEVA I
STREETEASTWOOD NSW 2122 Australië

Geïmporteerd naar de VS: Sanven Technology Ltd. Suite 250, 9166
Anaheim Place, Rancho Cucamonga, CA 91730



E-CrossStu GmbH
Mainzer Landstr.69, 60329 Frankfurt am Main.



YH CONSULTING LIMITED.
C/O YH Consulting Limited Kantoor 147, Centurion House,
London Road, Staines-upon-Thames, Surrey, TW18 4AX

VEVOR®

TOUGH TOOLS, HALF PRICE

Technische ondersteuning en e-garantiecertificaat
www.vevor.com/support

Leuningen voor zwembaden

Model: H10263-63

VEVOR®

TOUGH TOOLS, HALF PRICE

Technische ondersteuning en e-garantiecertificaat www.vevor.com/support

Wij streven er voortdurend naar om u gereedschappen tegen concurrerende prijzen te leveren.
"Bespaar de helft", "halve prijs" of andere soortgelijke uitdrukkingen die wij gebruiken, geven slechts een schatting van de besparingen die u kunt behalen door bepaalde gereedschappen bij ons te kopen in vergelijking met de grote topmerken en doseringen betekenen niet noodzakelijkerwijs dat deze alle categorieën gereedschappen dekken die wij aanbieden.
Wij willen u erop attenderen dat u bij het plaatsen van een bestelling zorgvuldig moet controleren of u daadwerkelijk de helft bespaart in vergelijking met de grote topmerken.

VEVOR®

TOUGH TOOLS, HALF PRICE

SLÅ SAMMAN
RÄCKOR

Modell: H10263-63

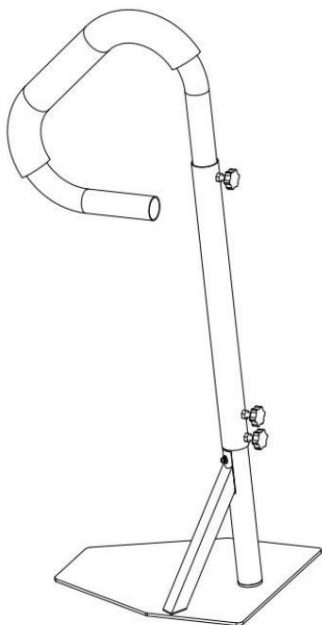

BEHÖVER HJÄLP? KONTAKTA OSS!

Har du produktfrågor? Behöver du teknisk support? Behåga kontakta oss gärna:

Teknisk support och e-garanticertifikat
www.vevor.com/support

Detta är den ursprungliga instruktionen, läs alla manualer noggrant innan fungerar. VEVOR reserverar sig för en tydlig tolkning av vår användarmanual. De produktens utseende är beroende av den produkt du fått. Behåga förlåt oss att vi inte kommer att informera dig igen om det finns någon teknik eller programvara uppdateringar om vår produkt.

SÄKERHETSINSTRUKTIONER

WARNING: Läs instruktionerna och procedurerna noggrant för säker verksamhet. Underlåtenhet att göra det kan resultera i allvarlig skada.



WARNING:

1. Innan du använder ledstången, se till att ledstången är säkert installerat för att förhindra personskador och olyckor.
2. När du använder ledstången, överbelasta inte ledstång för att undvika personskador eller olyckor.
3. Rita, skär eller använd inte vassa föremål på ledstång för att undvika skador.
4. Om du behöver ta isär ledstången, vänligen följ de omvända stegen för att ta isär och lagra den ordentligt.
5. Denna produkt är inte en leksak. Låt inte barn göra det leka med detta föremål.

FÖRSIKTIGHETSÅTGÄRDER FÖR MONTERING

1. Montera endast enligt dessa instruktioner. Felaktig montering kan skapa faror.
2. Bär ANSI-godkända skyddsglasögon och kraftiga skyddsglasögon arbetshandskar vid montering.
3. Håll monteringsområdet rent och väl upplyst.
4. Håll åskådare borta från området under monteringen.
5. Montera inte när du är trött eller påverkad av alkohol, droger eller mediciner.
6. Produktens kapacitet gäller korrekt och fullständigt endast sammansatta produkter.
7. För ytterligare information om de listade delarna på följande sidor, hänvisa till församlingen Diagram över denna manual. Packa upp och separera alla delar i ett rent arbetsområde.
8. Av säkerhetsskäl rekommenderas denna hårdvara ska installeras av 2 personer.

SPARA DESSA INSTRUKTIONER

Modell	H10263-63
Höjd (tum)	48-63
Maximal lagerkapacitet/ylbsy	600

KOMPONENTER

Inga.	Bild	ANTAL
A		1
B		1
C		1
D		3
och		2
F		13
G		3
H		2
-		1
J		2

INSTALLATIONSINSTRUKTIONER

STEG 1:

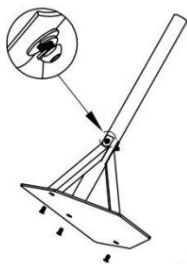

STEG 2:

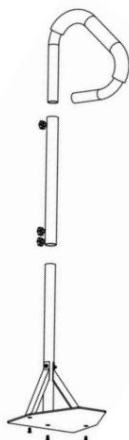

STEG 3:

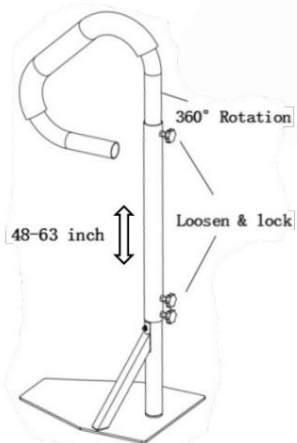

STEG 4:

Obs:

- 1) Du kan släppa toppen av klubbhandtaget för att justera böjningen till rätt vinkel.
- 2) Du kan släppa undersidan av klubbhandtaget för att justera böjningen till rätt höjd.
- 3) Efter att ha skjutit in räckets i botten av badkaret kan du använda en kil för att plugga in räckets i badkaret om det behövs.

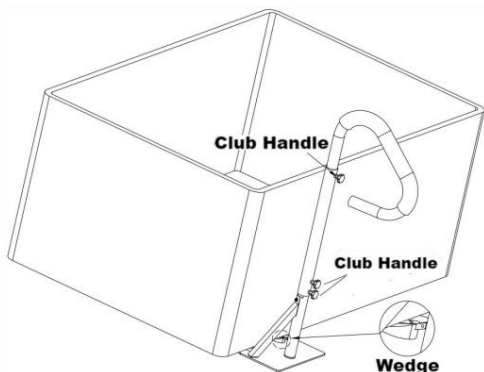

Tillverkare: Shanghai muxinmuyeyouxiangongsi Adress:
Shuangchenglu
803nong11hao1602A-1609shi, baoshanqu, shanghai I 200000 CN.

Importerad till AUS: SIHAO PTY LTD. 1 ROKEVA I
STREETEASTWOOD NSW 2122 Australien

Importerad till USA: Sanven Technology Ltd. Suite 250, 9166 Anaheim
Place, Rancho Cucamonga, CA 91730

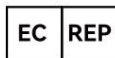

E-CrossStu GmbH
Mainzer Landstr.69, 60329 Frankfurt am Main.



YH CONSULTING LIMITED.
C/O YH Consulting Limited Office 147, Centurion House, London
Road, Staines-upon-Thames, Surrey, TW18 4AX

VEVOR®

TOUGH TOOLS, HALF PRICE

Teknisk support och e-garanticertifikat www.vevor.com/support

POOL RÄKKEN

Modell: H10263-63

VEVOR®

TOUGH TOOLS, HALF PRICE

Teknisk support och e-garanticertifikat
www.vevor.com/support

Vi fortsätter att vara engagerade i att ge dig verktyg till konkurrenskraftiga priser. "Spara halva", "halva priset" eller andra liknande uttryck som används av oss representerar bara en uppskattning av besparingar du kan dra nytta av att köpa vissa verktyg hos oss jämfört med de stora toppmärkena och doser behöver inte nödvändigtvis täcka alla kategorier av verktyg som erbjuds av oss. Du påminns vänligen om att noggrant kontrollera när du gör en beställning hos oss om du faktiskt sparar hälften i jämförelse med de främsta stora varumärkena.