

VEVOR

Affordable. Reliable. Home Improvement.

CAR CARPLAY SCREEN

MODEL:9003D/7090P/7098P

VEVOR

Affordable. Reliable. Home Improvement.

CAR CARPLAY SCREEN

MODEL:9003D/7090P/7098P



(7090P)



(7098P)

VEVOR

Affordable. Reliable. Home Improvement.

CAR CARPLAY SCREEN



MODEL:9003D/7090P/7098P



(9003D)

NOTE: The pictures in the instruction manual are for reference only. Please refer to the actual product for details.

This is the original instruction, please read all manual instructions carefully before operating. VEVOR reserves a clear interpretation of our user manual. The appearance of the product shall be subject to the product you received. Please forgive us that we won't inform you again if there are any technology or software updates on our product.

	<p>Warning-To reduce the risk of injury, user must read instructions manual carefully.</p>
	<p>This device complies with Part 15 of the FCC Rules. Operation is subject to the following two conditions:(1)This device may not cause harmful interference, and (2)this device must accept any interference received, including interference that may cause undesired operation.</p>
	<p>This product is subject to the provision of European Directive 2012/19/EC. The symbol showing a wheelie bin crossed through indicates that the product requires separate refuse collection in the European Union. This applies to the product and all accessories marked with this symbol. Products marked as such may not be discarded with normal domestic waste, but must be taken to a collection point for recycling electrical and electronic devices</p>

IMPORTANT

The "WARNING" symbol is designed to notify the user of critical instructions/procedures. Failure to comply with these instructions/procedures may lead to injury, death, or damage to the product and/or property.



The "CAUTION" symbol is meant to notify the user of important instructions/procedures. Failure to follow these instructions/procedures may result in injury or damage to the product and/or property.





Using the Apple CarPlay logo means that a vehicle user interface meets Apple performance standards.

Apple is not responsible for the operation of this vehicle or its compliance with safety and regulatory standards. Please note that using this product with iPhone or iPod may affect wireless performance.

iPhone is a trademark of Apple Inc., registered in the U.S. and other countries.

Apple CarPlay is a trademark of Apple Inc.

Bluetooth®

The Bluetooth® word mark and logos are registered trademarks owned by Bluetooth SIG, Inc. and any use of such marks by SANPTENT Digital Media Receiver is under license.

Other trademarks and trade names are those of their respective owners.

Caution

Installation Precautions

It is recommended to have it professionally installed by a certified professional.

Always seek advice from a professional installer before installing the product.

It is strongly advised not to install or service this product by yourself.

The installation or servicing of this product by individuals without professional training and experience in electronic equipment and motorized vehicle accessories can be hazardous and may pose the risk of electric shock, injury, or other hazards.

Switch off the appliance before cleaning.

Make sure to use a dedicated screen cleaning paper towel or solution suitable for your display, and avoid cleaners with harsh ingredients.

Before Installing

To prevent potential electrical shorts, it is essential to disconnect the (-) battery cable before installing the product.

Utilize this unit with a 12-volt battery and negative grounding exclusively. Failure to follow these guidelines could lead to a fire or malfunction.

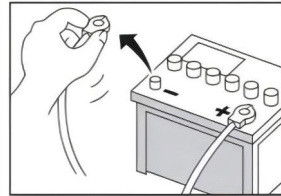

Product Safety

According to Federal and Local laws, it is prohibited for drivers to view video content while the vehicle is in motion. This video product is specifically designed to be used with the parking brake safety feature, which is necessary for viewing the video content. The video cannot be viewed without the proper parking brake powered connection. Any attempt to tamper or disable this safety feature will invalidate any existing warranty. To ensure that the product is installed correctly, please consult with a professional installer.

Customer service

Do not hesitate to get in touch with us if you meet any difficulties installing the unit we are always available to answer any of your questions and more than happy to take your suggestions.

Features of This Product:

- 1.Support wired USB &WiFi Car-play, Android Auto
- 2..USB smartphone charge
- 3.Night Vision Backup Camera
- 4.Suitable for 12V vehicles
- 5.BT Compatible!
- 6.Support FM Radio
- 7.User-friendly Digital Control Interface
- 8.Support TF card & AUX IN Connectivity; USB Port Playback
- 9.Multiple language Settings
- 10.Date and Time Setting
- 11.Easy installation

Package Contents:



(7090P) Package list



(7098P) Package list



(9003D) Package list

Product Overview:



1. Display
2. AUX port
3. AV IN (For Optional Back Up Camera)
5. TF card slot
6. DC-12V power port
7. Power Plug
8. Power switch button
9. **Base**



(7090P)

Note: Models 9003D/7090P/7098P do not have the TF card function.

Product Overview:



(7098P)

Note: Models 9003D/7090P/7098P do not have the TF card function.

Product Overview:



(9003D)

Note: Models 9003D/7090P/7098P do not have the TF card function.

Set-up:

1. Insert the adhesive suction cup mount into the bracket on the back of the main unit and slide it to lock it in place.



2. Remove the protective film from the adhesive suction cup on the bottom of the mount. Then press the suction cup onto your dashboard and push the lock down to secure it in place. Adjust the unit display angle and height so that it does not block your view of the road, and tighten the knob to secure it in place.



3. Connect one end of the supplied power cable to the DC 12V power port of the device.



4. Plug the adapter end of the power cable into your car's DC 12V power outlet.



Accessory connect its just show! ! !

Wireless CarPlay connection

Click the home screen to enter Carplay.

1. Go to "Settings" on your iPhone and turn on "Bluetooth" and "Wi-Fi"
2. Enter the "Bluetooth" menu and select the Bluetooth device starting with "Car BT" from the "Other Devices" Bluetooth device list.
3. Wait for about 20-30 seconds, and the phone will pop up a prompt of "Bluetooth pairing request". Select "Pairing" to successfully pair.
4. Then, the phone will pop up a prompt of "Use CarPlay to connect CarBT". Select "Use CarPlay"
5. Please wait for a moment and you will enter CarPlay mode.



Note

1. Different versions of ios may display differently, please refer to the actual situation.
2. The first connection may take a longer time, please be patient.
3. If you want to switch to Android Auto or Airplay, you need to turn off Bluetooth and wi-Fi on your phone to disconnect the Apple carplay connection mode.

Wired CarPlay connection

1. Please use an Apple original/certified cable to connect your iPhone to a USB port.
2. Wireless Android Auto Connection
3. First, please pairing your mobile phone's BT with the device's.
4. Then you can confirm to use Android Auto, and it will automatic connection next time.
5. If you want to disconnect it, you can turn off the wifi of the car stereo.
6. Wired Android Auto Connection
7. Connect the phone and USB port with android original/certified cable.

NOTE: You can click the "CarHome" if you want to turn back to the homepage of the unit.

Carplay connection UI interface

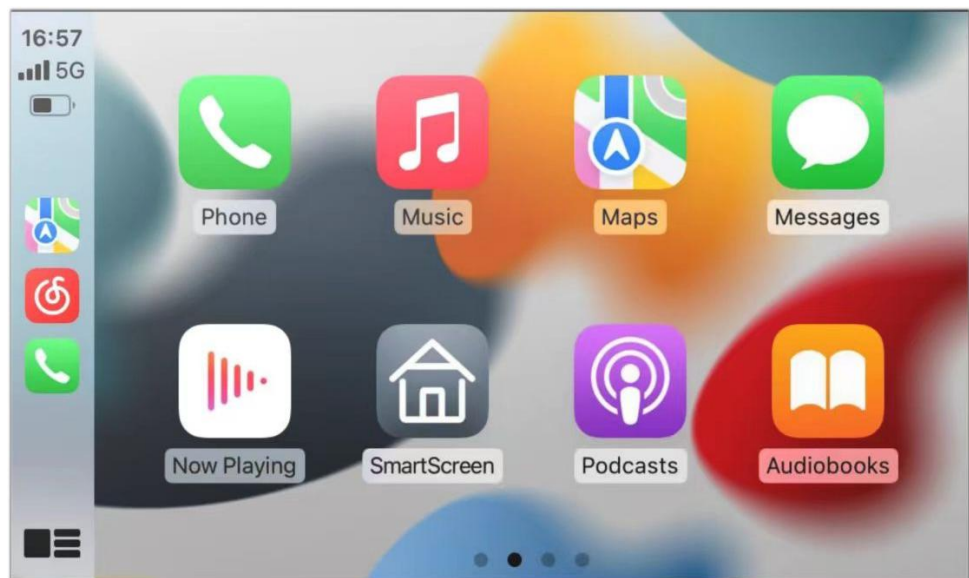
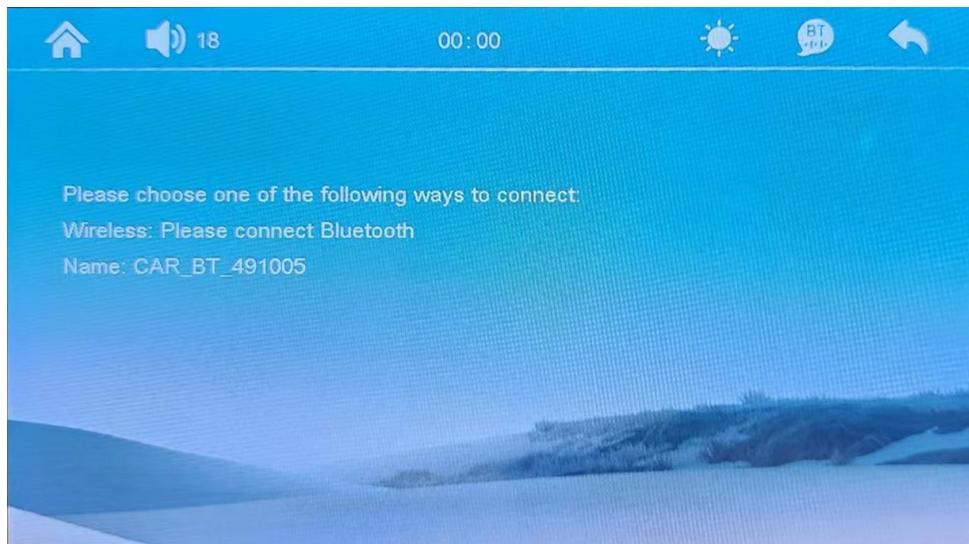

(7090P)

Carplay connection UI interface

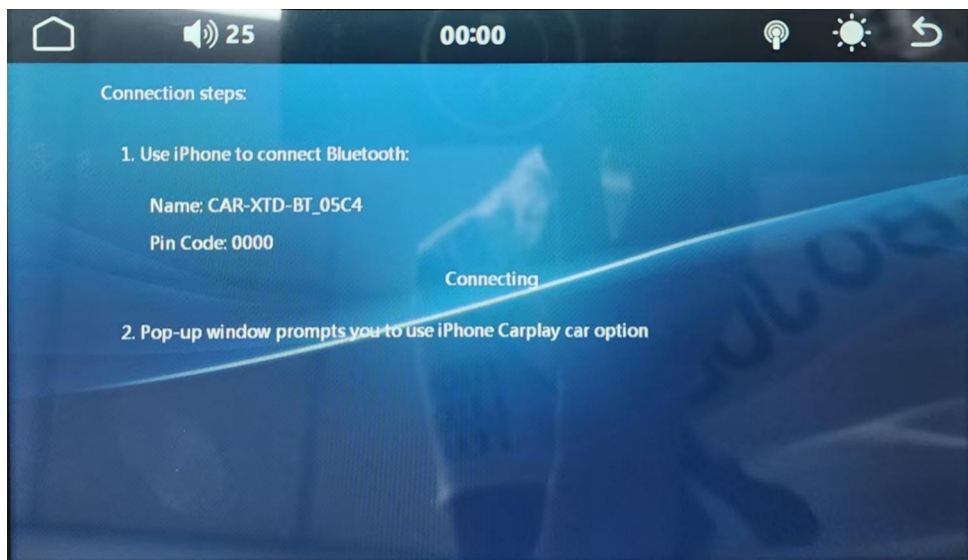

(7098P)

Carplay connection UI interface

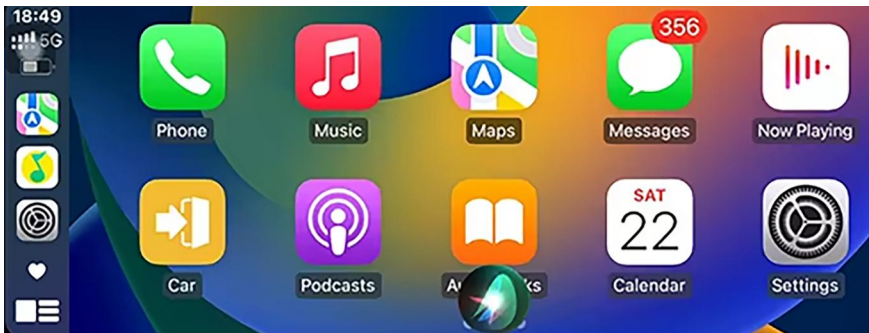

(9003D)

Wireless Android Auto:

1. Go to Settings on your phone, turn on "Bluetooth" and "Wi-Fi"
2. Click on "Bluetooth" to enter the Bluetooth search page.
3. After entering the "Bluetooth" menu, click "Pair new devices" to search for new Bluetooth devices.
4. Select the Bluetooth device starting with " Car BT" from the list of "Other DEVICES" Bluetooth devices.
5. Wait for about 20 seconds, a prompt box will pop up on the phone with "Pair with Car BT", click "Pair" (as shown below), and wait for the Bluetooth pairing to complete.

After the Android Auto connection is completed, it will automatically enter the Android Auto mode.

Backup Camera Setup:



NOTE: The installation of the rear - view camera is only applicable to the models:7090P&7098P

Manufacturer: Shanghaimuxinmuyeyouxiangongsi

Address: Shuangchenglu 803nong11hao1602A-1609shi, baoshanqu, shanghai 200000 CN.

Imported to AUS: SIHAO PTY LTD. 1 ROKEVA STREETEASTWOOD NSW 2122 Australia

Imported to USA: Sanven Technology Ltd. Suite 250, 9166 Anaheim Place, Rancho Cucamonga, CA 91730

UK	REP
-----------	------------

YH CONSULTING LIMITED. C/O YH Consulting Limited Office 147, Centurion House, London Road, Staines-upon-Thames, Surrey, TW18 4AX

EC	REP
-----------	------------

E-CrossStu GmbH
Mainzer Landstr.69,
60329 Frankfurt am Main.



VEVOR

Affordable. Reliable. Home Improvement.

AUTO-CARPLAY-BILDSCHIRM

MODELL: 9003D/7090P/7098P

VEVOR

Affordable. Reliable. Home Improvement.

CAR CARPLAY SCREEN

MODELL: 9003D/7090P/7098P



(7090P)



(7098P)

VEVOR

Affordable. Reliable. Home Improvement.

CAR CARPLAY SCREEN



MODELL: 9003D/7090P/7098P



(9003D)

HINWEIS: Die Abbildungen in der Bedienungsanleitung dienen nur als Referenz. Weitere Informationen finden Sie im tatsächlichen Produkt.

Dies ist die Originalanleitung. Bitte lesen Sie alle Anweisungen sorgfältig durch, bevor Sie das Gerät in Betrieb nehmen. VEVOR behält sich das Recht vor, die Bedienungsanleitung klar und deutlich zu interpretieren. Das Aussehen des Produkts hängt vom gelieferten Produkt ab. Bitte haben Sie Verständnis dafür, dass wir Sie nicht erneut über Technologie- oder Software-Updates informieren.

	<p>Warnung: Um das Verletzungsrisiko zu verringern, muss der Benutzer die Bedienungsanleitung sorgfältig lesen.</p>
	<p>Dieses Gerät entspricht Teil 15 der FCC-Bestimmungen. Der Betrieb unterliegt den folgenden zwei Bedingungen: (1) Dieses Gerät darf keine schädlichen Störungen verursachen und (2) dieses Gerät muss alle empfangenen Störungen tolerieren, auch Störungen, die zu unerwünschtem Betrieb führen können.</p>
	<p>Dieses Produkt unterliegt der europäischen Richtlinie 2012/19/EG. Das Symbol einer durchgestrichenen Mülltonne weist darauf hin, dass dieses Produkt in der Europäischen Union einer getrennten Müllentsorgung unterliegt. Dies gilt für das Produkt und alle mit diesem Symbol gekennzeichneten Zubehörteile. Entsprechend gekennzeichnete Produkte dürfen nicht im Hausmüll entsorgt werden, sondern müssen an einer Sammelstelle für das Recycling von Elektro- und Elektronikgeräten abgegeben werden.</p>

WICHTIG

Das Symbol „WARNUNG“ weist den Benutzer auf wichtige Anweisungen/Verfahren hin. Die Nichtbeachtung dieser Anweisungen/Verfahren kann zu Verletzungen, Tod oder Schäden am Produkt führen. und/oder Eigentum.



Das Symbol „VORSICHT“ weist den Benutzer auf wichtige Anweisungen/Vorgehensweisen hin. Die Nichtbeachtung dieser Anweisungen/Vorgehensweisen kann zu Verletzungen oder Sachschäden führen.



Die Verwendung des Apple CarPlay-Logos bedeutet, dass die Fahrzeugbenutzeroberfläche den Leistungsstandards von Apple entspricht. Apple ist nicht für den Betrieb dieses Fahrzeugs oder dessen Einhaltung von Sicherheits- und gesetzlichen Standards verantwortlich. Bitte beachten Sie, dass die Verwendung dieses Produkts mit einem iPhone oder iPod die drahtlose Leistung beeinträchtigen kann. iPhone ist eine Marke der Apple Inc., eingetragen in den USA . und anderen Ländern. Apple CarPlay ist eine Marke von Apple Inc.

Bluetooth®

Die Bluetooth®-Wortmarke und die Bluetooth®-Logos sind eingetragene Marken der Bluetooth SIG, Inc. und werden vom SANPTENT Digital Media Receiver unter Lizenz verwendet. Andere Marken und Handelsnamen sind Eigentum ihrer jeweiligen Inhaber .

Vorsicht

Vorsichtsmaßnahmen bei der Installation:

Es wird empfohlen, die Installation von einem zertifizierten Fachmann durchführen zu lassen.

Lassen Sie sich vor der Installation des Produkts stets von einem professionellen Installateur beraten.

Es wird dringend davon abgeraten, dieses Produkt selbst zu installieren

oder zu warten.

Die Installation oder Wartung dieses Produkts durch Personen ohne professionelle Ausbildung und Erfahrung mit elektronischen Geräten und Kraftfahrzeugzubehör kann gefährlich sein und das Risiko eines Stromschlags, von Verletzungen oder anderen Gefahren bergen.

Schalten Sie das Gerät vor der Reinigung aus.

Verwenden Sie unbedingt ein spezielles Bildschirmreinigungspapier oder eine für Ihr Display geeignete Lösung und vermeiden Sie Reinigungsmittel mit aggressiven Inhaltsstoffen .

Vor der Installation:

Um Kurzschlüsse zu vermeiden, ist es unbedingt erforderlich, vor der Installation das Minuskabel der Batterie abzuklemmen.

Verwenden Sie dieses Gerät ausschließlich mit einer 12-Volt-Batterie und negativer Erdung. Die Nichtbeachtung dieser Hinweise kann zu Bränden oder Fehlfunktionen führen.

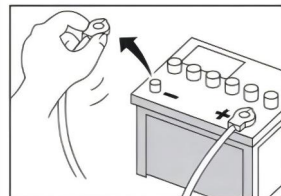

Produktsicherheit

: Gemäß Bundes- und Landesrecht ist es Fahrern verboten, während der Fahrt Videos anzusehen. Dieses Videoprodukt ist speziell für die Verwendung mit der Sicherheitsfunktion der Feststellbremse konzipiert, die für die Wiedergabe von Videos erforderlich ist. Ohne den entsprechenden Anschluss an die Feststellbremse kann das Video nicht wiedergegeben

werden. Jeder Versuch, diese Sicherheitsfunktion zu manipulieren oder zu deaktivieren, führt zum Erlöschen der bestehenden Garantie. Um eine korrekte Installation des Produkts sicherzustellen, wenden Sie sich bitte an einen Fachmann.

Kundenservice

Zögern Sie nicht, uns zu kontaktieren, wenn Sie Schwierigkeiten bei der Installation des Geräts haben. Wir stehen Ihnen jederzeit zur Verfügung, um Ihre Fragen zu beantworten und nehmen Ihre Vorschläge gerne entgegen.

Funktionen dieses Produkts:

1. Unterstützt kabelgebundenes USB- und WiFi-Car-Play, Android Auto
2. USB-Smartphone Aufladen
3. Rückfahrkamera mit Nachtsicht
4. Geeignet für 12-V-Fahrzeuge
5. BT-kompatibel
6. Unterstützt FM-Radio
7. Benutzerfreundliche digitale Steuerschnittstelle
8. Unterstützt TF-Karte und AUX-IN-Konnektivität; Wiedergabe über USB-Anschluss
9. Mehrere Spracheinstellungen
- 1 0. Datums- und Uhrzeiteinstellung
- 1 1. Einfache Installation

**Paket
Inhalt:**



(7090P) Paketliste



(7098P) Paketliste



(9003D) Paketliste

Produktübersicht:



- 1. Display
- 2. AUX port
- 3. AV IN (For Optional Back Up Camera)
- 5. TF card slot
- 6. DC-12V power port
- 7. Power Plug
- 8. Power switch button
- 9. **Base**



(7090P)

Hinweis: Die Modelle 9003D/7090P/ 7098 P verfügen nicht über die

TF-Kartenfunktion.

Produktübersicht:



(7098P)

Hinweis: Die Modelle 9003D/7090P/ 7098 P verfügen nicht über die TF-Kartenfunktion.

Produktübersicht:



(9003D)

Hinweis: Die Modelle 9003D/7090P/ 7098 P verfügen nicht über die TF-Kartenfunktion.

Einrichtung:

1. Setzen Sie die Saugnapfhalterung in die Halterung auf der Rückseite des Hauptgeräts ein und schieben Sie sie nach oben, um sie zu fixieren.

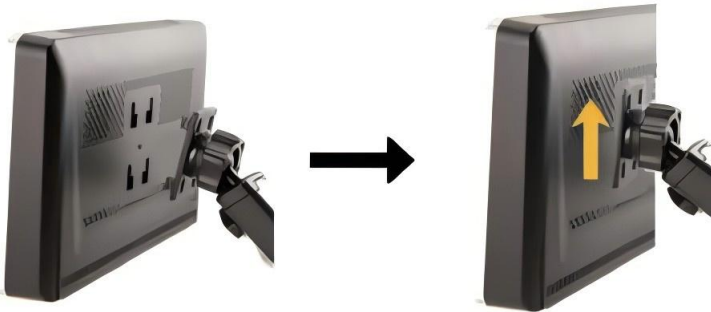

2. Entfernen Sie die Schutzfolie vom Saugnapf an der Unterseite der Halterung. Drücken Sie den Saugnapf anschließend auf Ihr Armaturenbrett und drücken Sie die Verriegelung nach unten, um ihn zu fixieren. Passen Sie den Winkel und die Höhe des Displays so an, dass Ihre Sicht auf die Straße nicht eingeschränkt wird, und ziehen Sie den Knopf fest, um ihn zu fixieren.



3. Schließen Sie ein Ende des mitgelieferten Stromkabels an den 12-V-Gleichstromanschluss des Geräts an.



4. Stecken Sie das Adapterende des Stromkabels in die 12-V-Gleichstromsteckdose Ihres Autos.



Zubehör anschließen, es ist nur Show!!!

Kabellose CarPlay-Verbindung

Klicken Sie auf den Startbildschirm, um Carplay aufzurufen.

1. Gehen Sie auf Ihrem iPhone zu „Einstellungen“ und schalten Sie „Bluetooth“ und „WLAN“ ein.
2. Rufen Sie das Menü „Bluetooth“ auf und wählen Sie aus der Bluetooth-Geräteleiste „Andere Geräte“ das Bluetooth-Gerät aus, das mit „Car BT“ beginnt.
3. Warten Sie etwa 20–30 Sekunden. Das Telefon zeigt dann eine Bluetooth-Kopplungsanfrage an. Wählen Sie „Kopplung“, um die Kopplung erfolgreich durchzuführen.
4. Anschließend wird auf dem Telefon die Meldung „CarPlay verwenden, um CarBT zu verbinden“ angezeigt. Wählen Sie „CarPlay verwenden“.
5. Bitte warten Sie einen Moment und Sie gelangen in den CarPlay-Modus.

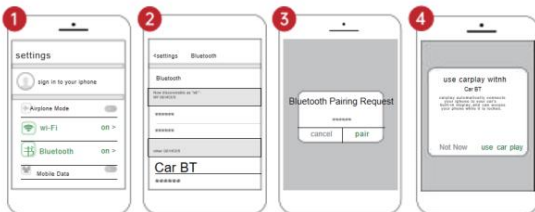

Note

1. Different versions of ios may display differently, please refer to the actual situation.
2. The first connection may take a longer time, please be patient.
3. If you want to switch to Android Auto or Airplay, you need to turn off Bluetooth and wi-Fi on your phone to disconnect the Apple carplay connection mode.

Kabelgebundene CarPlay-Verbindung

1. Bitte verwenden Sie ein originales/zertifiziertes Apple-Kabel, um Ihr iPhone an einen USB-Anschluss anzuschließen.
2. Drahtlose Android Auto-Verbindung
3. Koppeln Sie zunächst das Bluetooth Ihres Mobiltelefons mit dem Gerät.
4. Anschließend können Sie die Verwendung von Android Auto bestätigen. Beim nächsten Mal wird automatisch eine Verbindung hergestellt.
5. Wenn Sie die Verbindung trennen möchten, können Sie das WLAN des Autoradios ausschalten.
6. Kabelgebundene Android Auto-Verbindung
7. Verbinden Sie das Telefon und den USB-Anschluss mit einem originalen/zertifizierten Android-Kabel.

HINWEIS: Sie können auf „CarHome “ klicken, wenn Sie zur Homepage des Geräts zurückkehren möchten.

Carplay-Verbindungs-UI-Schnittstelle

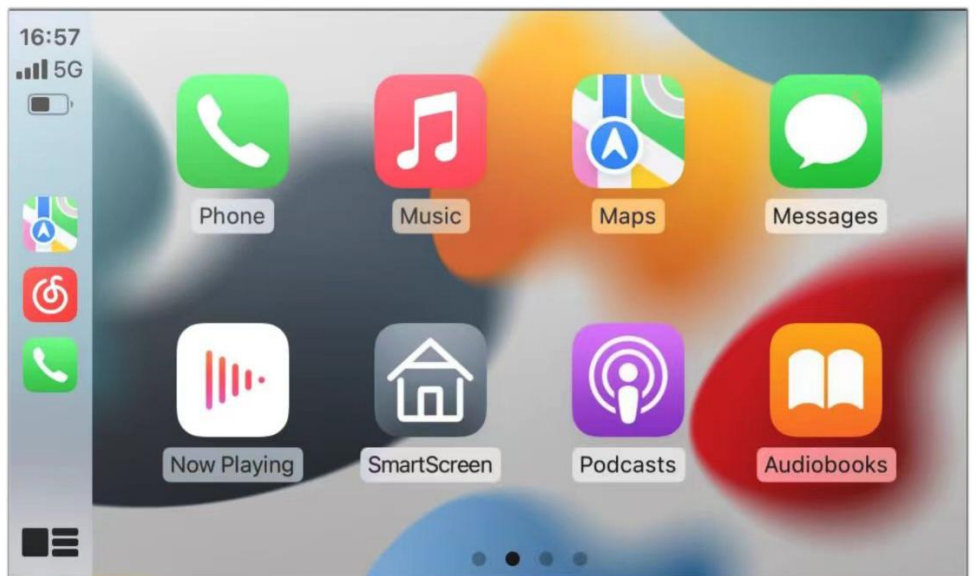
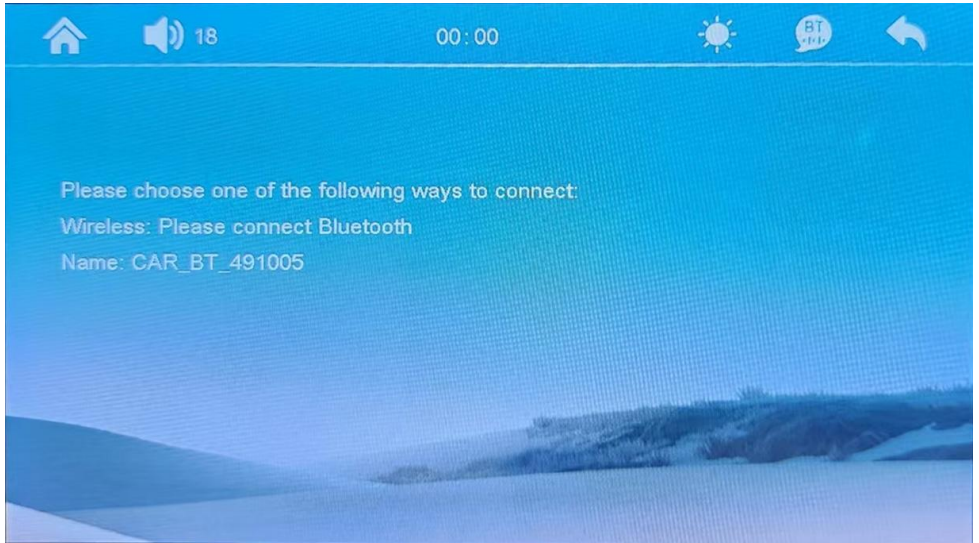

(7090P)

Carplay-Verbindungs-UI-Schnittstelle

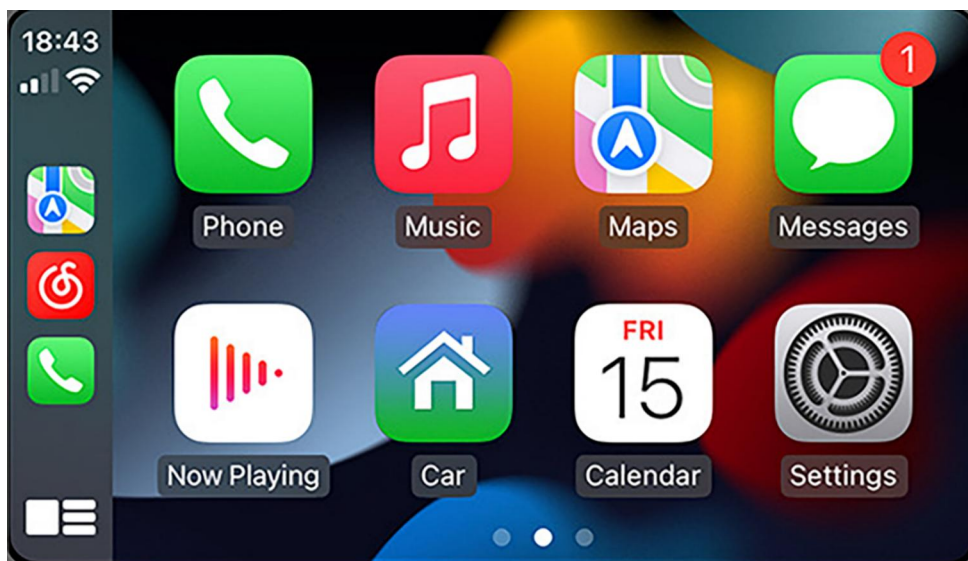
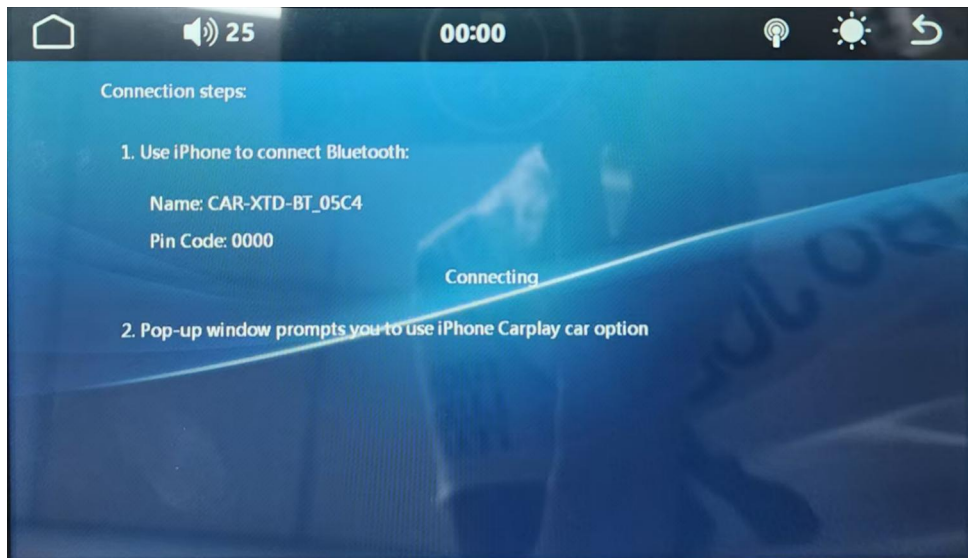

(7098P)

Carplay-Verbindungs-UI-Schnittstelle

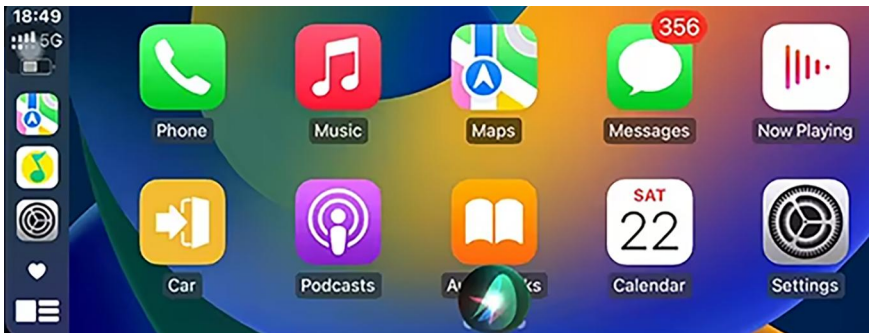

(9003D)

Kabelloses Android Auto :

1. Gehen Sie zu den Einstellungen Ihres Telefons und aktivieren Sie „Bluetooth“ und „WLAN“.
2. Klicken Sie auf „Bluetooth“, um die Bluetooth-Suchseite aufzurufen.
3. Nachdem Sie das Menü „Bluetooth“ aufgerufen haben, klicken Sie auf „Neue Geräte koppeln“, um nach neuen Bluetooth-Geräten zu suchen.
4. Wählen Sie aus der Liste der Bluetooth-Geräte unter „Andere GERÄTE“ das Bluetooth-Gerät aus, dessen Name mit „Car BT“ beginnt.

5. Warten Sie etwa 20 Sekunden. Auf dem Telefon wird ein Eingabeaufforderungsfeld mit der Meldung „Mit Car BT koppeln“ angezeigt. Klicken Sie auf „Koppeln“ (wie unten gezeigt) und warten Sie, bis die Bluetooth-Kopplung abgeschlossen ist.

Nachdem die Android Auto-Verbindung hergestellt ist, wird automatisch in den Android Auto-Modus gewechselt.

Einrichtung der Rückfahrkamera:



HINWEIS: Die Installation der Rückfahrkamera ist nur für die Modelle 7090P und 7098 P möglich.

Hersteller: Shanghai muxinmuyeyouxiangongsi

Adresse: Shuangchenglu 803nong11hao1602A-1609shi, baoshanqu, Shanghai 200.000 CN.

Importiert nach AUS: SIHAO PTY LTD. 1 ROKEVA STREETEASTWOOD NSW 2122 Australien

Importiert in die USA: Sanven Technology Ltd. Suite 250, 9166 Anaheim Place, Rancho Cucamonga, CA 91730

UK	REP
-----------	------------

YH CONSULTING LIMITED. C/O YH Consulting Limited Office 147, Centurion House, London Road, Staines-upon-Thames, Surrey, TW18 4AX

EC	REP
-----------	------------

E-CrossStu GmbH
Mainzer Landstr.69,
60329 Frankfurt am Main.



VEVOR

Affordable. Reliable. Home Improvement.

EKRAN CARPLAY SAMOCHODU

MODELE: 9003D/7090P/7098P

VEVOR

Affordable. Reliable. Home Improvement.

CAR CARPLAY SCREEN

MODELE: 9003D/7090P/7098P



(7090P)



(7098P)

VEVOR

Affordable. Reliable. Home Improvement.

CAR CARPLAY SCREEN



MODELE: 9003D/7090P/7098P



(9003D)

UWAGA: Zdjęcia w instrukcji obsługi są jedynie poglądowe. Aby uzyskać szczegółowe informacje, zapoznaj się z rzeczywistym produktem.

To jest oryginalna instrukcja, przed użyciem należy uważnie przeczytać wszystkie instrukcje. VEVOR zastrzega sobie jasną interpretację naszej instrukcji obsługi. Wygląd produktu będzie zależał od produktu, który otrzymałeś. Prosimy o wybaczenie, że nie poinformujemy Cię ponownie, jeśli w naszym produkcie pojawią się jakiegokolwiek aktualizacje technologiczne lub oprogramowania.

	<p>Ostrzeżenie: Aby zminimalizować ryzyko obrażeń, użytkownik powinien uważnie przeczytać instrukcję obsługi.</p>
	<p>To urządzenie jest zgodne z częścią 15 przepisów FCC. Jego działanie podlega następującym dwóm warunkom: (1) To urządzenie nie może powodować szkodliwych zakłóceń i (2) to urządzenie musi akceptować wszelkie odbierane zakłócenia, w tym zakłócenia, które mogą powodować niepożądane działanie.</p>
	<p>Ten produkt podlega postanowieniom Dyrektywy Europejskiej 2012/19/WE. Symbol przedstawiający przekreślony kosz na śmieci na kółkach oznacza, że produkt wymaga oddzielnej zbiórki odpadów w Unii Europejskiej. Dotyczy to produktu i wszystkich akcesoriów oznaczonych tym symbolem. Produktów oznaczonych w ten sposób nie można wyrzucać razem ze zwykłymi odpadami domowymi, ale należy je oddać do punktu zbiórki w celu recyklingu urządzeń elektrycznych i elektronicznych.</p>

WAŻNY

Symbol „OSTRZEŻENIE” ma na celu powiadomienie użytkownika o krytycznych instrukcjach/procedurach. Nieprzestrzeganie tych instrukcji/procedur może prowadzić do obrażeń, śmierci lub uszkodzenia produktu. i/lub nieruchomości.



Symbol „UWAGA” ma na celu powiadomienie użytkownika o ważnych instrukcjach/procedurach. Nieprzestrzeganie tych instrukcji/procedur może skutkować obrażeniami ciała lub uszkodzeniem produktu i/lub mienia.



Użycie logo Apple CarPlay oznacza, że interfejs użytkownika pojazdu spełnia standardy wydajności Apple.

Apple nie ponosi odpowiedzialności za działanie tego pojazdu ani za jego zgodność ze standardami bezpieczeństwa i regulacyjnymi. Należy pamiętać, że korzystanie z tego produktu z iPhone'em lub iPodem może mieć wpływ na wydajność bezprzewodową. iPhone jest znakiem towarowym firmy Apple Inc., zarejestrowanym w USA i innych krajach. Apple CarPlay jest znakiem towarowym firmy Apple Inc.

Bluetooth®

Znak słowny Bluetooth® i logo są zarejestrowanymi znakami towarowymi należącymi do Bluetooth SIG, Inc. i wszelkie użycie takich znaków przez SANPTENT Digital Media Receiver odbywa się na podstawie licencji. Pozostałe znaki towarowe i nazwy handlowe należą do ich odpowiednich właścicieli .

Ostrożność

Środki ostrożności dotyczące instalacji

Zaleca się, aby instalacja została wykonana przez wykwalifikowanego specjalistę.

Zawsze zasięgaj porady u profesjonalnego instalatora przed instalacją produktu.

Zdecydowanie odradza się samodzielnej instalacji lub serwisowania produktu.

Instalacja lub serwisowanie produktu przez osoby bez profesjonalnego przeszkolenia i doświadczenia w zakresie sprzętu elektronicznego i akcesoriów do pojazdów silnikowych może być niebezpieczne i może stwarzać ryzyko porażenia prądem, obrażeń lub innych zagrożeń.

Przed czyszczeniem wyłącz urządzenie.

Używaj specjalnego ręcznika papierowego do czyszczenia ekranów lub płynu odpowiedniego do Twojego wyświetlacza. Unikaj środków czyszczących z agresywnymi składnikami .

Przed instalacją

Aby zapobiec potencjalnym zwarciom elektrycznym, konieczne jest odłączenie kabla akumulatora (-) przed instalacją produktu.

Używaj tego urządzenia wyłącznie z akumulatorem 12 V i ujemnym uziemieniem. Nieprzestrzeganie tych wytycznych może doprowadzić do pożaru lub awarii.

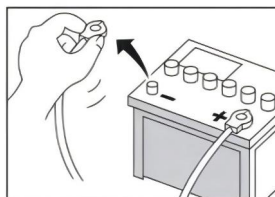

Bezpieczeństwo produktu

Zgodnie z prawem federalnym i lokalnym kierowcom zabrania się oglądania materiałów wideo, gdy pojazd jest w ruchu. Ten produkt wideo jest specjalnie zaprojektowany do użytku z funkcją bezpieczeństwa hamulca postojowego, która jest niezbędna do oglądania materiałów wideo. Materiału wideo nie można oglądać bez prawidłowego podłączenia zasilania hamulca postojowego. Wszelkie próby manipulacji lub

wyłączenia tej funkcji bezpieczeństwa unieważnią wszelkie istniejące gwarancje. Aby mieć pewność, że produkt został zainstalowany prawidłowo, należy skonsultować się z profesjonalnym instalatorem.

Obsługa klienta

Nie wahaj się skontaktować z nami, jeśli napotkasz jakiegokolwiek trudności w instalacji urządzenia. Zawsze jesteśmy dostępni, aby odpowiedzieć na wszelkie Twoje pytania i chętnie przyjmujemy Twoje sugestie.

Cechy tego produktu:

1. Obsługa przewodowego USB i WiFi Car-play, Android Auto
2. .Smartfon USB opłata
3. Kamera cofania z noktowizorem
4. Nadaje się do pojazdów 12 V
5. Kompatybilny z BT
6. Obsługa radia FM
7. Przyjazny dla użytkownika cyfrowy interfejs sterowania
8. Obsługa karty TF i łączności AUX IN; Odtwarzanie przez port USB
9. Ustawienia wielu języków
10. Ustawienie daty i godziny
11. Łatwa instalacja

Pakiet
Zawartość:



(7090P) Lista pakietów



(7098P) Lista pakietów



(9003D) Lista pakietów

Przegląd produktu:



1. Display
2. AUX port
3. AV IN (For Optional Back Up Camera)
5. TF card slot
6. DC-12V power port
7. Power Plug
8. Power switch button
9. **Base**

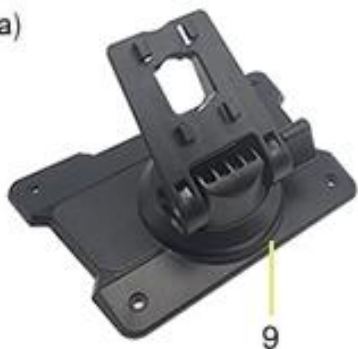

(7090P)

Uwaga: Modele 9003D/7090P/ 7098 P nie mają funkcji karty TF.

Przegląd produktu:



(7098P)

Uwaga: Modele 9003D/7090P/ 7098 P nie mają funkcji karty TF.

Przegląd produktu:



(9003D)

Uwaga: Modele 9003D/7090P/ 7098 P nie mają funkcji karty TF.

Przygotowanie:

1. Włóż przyssawkę samoprzylepną do uchwytu z tyłu jednostki głównej i przesun ją, aby zablokować na miejscu.

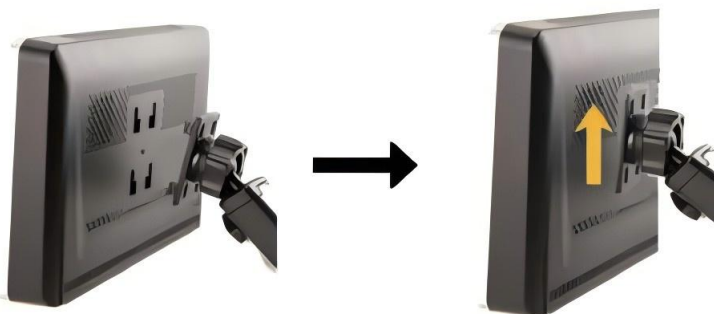

2. Zdejmij folię ochronną z przyssawki samoprzylepnej na spodzie uchwytu. Następnie dociśnij przyssawkę do deski rozdzielczej i naciśnij blokadę, aby ją zamocować. Dostosuj kąt i wysokość wyświetlania urządzenia tak, aby nie blokowało widoku drogi, i dokręć pokrętło, aby ją zamocować.

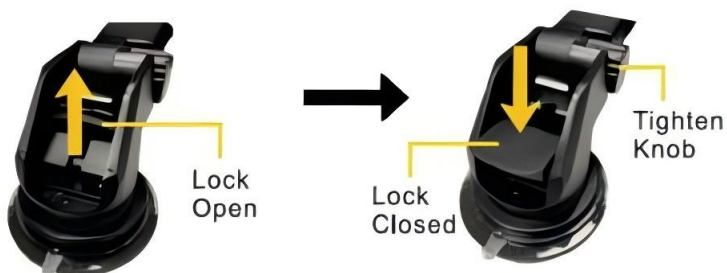

3. Podłącz jeden koniec dostarczonego kabla zasilającego do gniazda zasilania DC 12 V urządzenia.



4. Podłącz końcówkę adaptera kabla zasilającego do gniazda zasilania DC 12 V w samochodzie.



Podłącz akcesoria, to dopiero pokaz!!!

Bezprzewodowe połączenie CarPlay

Kliknij ekran główny, aby wejść do Carplay.

1. Przejdź do „Ustawień” na swoim iPhone’ie i włącz „Bluetooth” i „Wi-Fi”
2. Przejdź do menu „Bluetooth” i z listy urządzeń Bluetooth „Inne urządzenia” wybierz urządzenie Bluetooth, którego nazwa zaczyna się od „Car BT”.
3. Poczekaj około 20-30 sekund, a telefon wyświetli monit „Żądanie parowania Bluetooth”. Wybierz „Parowanie”, aby pomyślnie sparować.
4. Następnie telefon wyświetli monit „Użyj CarPlay, aby połączyć CarBT”. Wybierz „Użyj CarPlay”
5. Poczekaj chwilę, aż przejdziesz do trybu CarPlay.

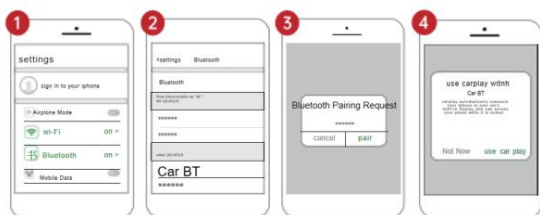

Note

1. Different versions of ios may display differently, please refer to the actual situation.
2. The first connection may take a longer time, please be patient.
3. If you want to switch to Android Auto or Airplay, you need to turn off Bluetooth and wi-Fi on your phone to disconnect the Apple carplay connection mode.

Przewodowe połączenie CarPlay

1. Aby podłączyć iPhone'a do portu USB, użyj oryginalnego/certyfikowanego kabla Apple.
2. Bezprzewodowe połączenie Android Auto
3. Najpierw należy sparować Bluetooth telefonu komórkowego z urządzeniem.
4. Następnie możesz potwierdzić chęć korzystania z Android Auto, a następnym razem połączenie zostanie nawiązane automatycznie.
5. Jeśli chcesz rozłączyć urządzenie, możesz wyłączyć Wi-Fi w samochodowym radiu.
6. Przewodowe połączenie Android Auto
7. Podłącz telefon i port USB za pomocą oryginalnego/certyfikowanego kabla z systemem Android.

UWAGA: Jeśli chcesz powrócić do strony głównej urządzenia, kliknij „
CarHome” .

Interfejs użytkownika połączenia Carplay

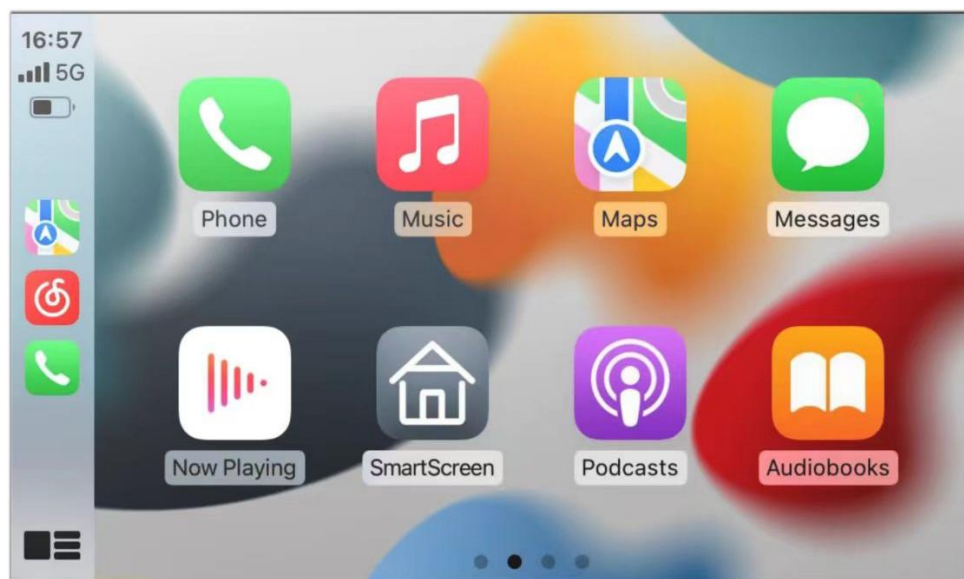
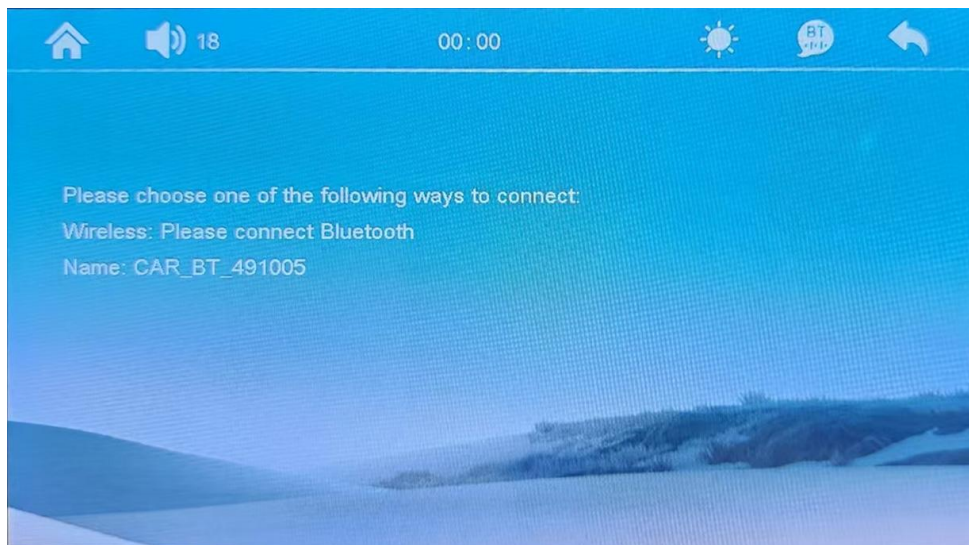

(7090P)

Interfejs użytkownika połączenia Carplay

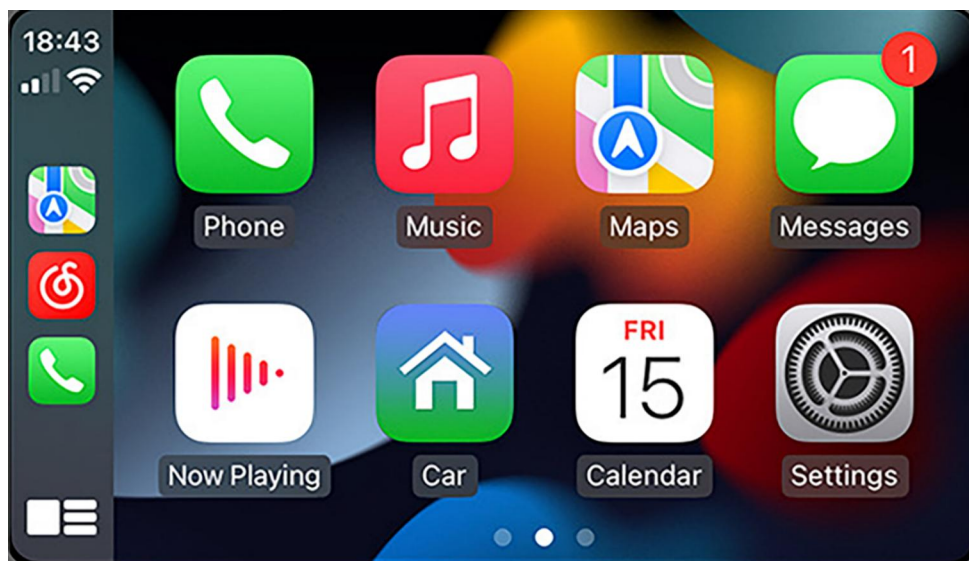
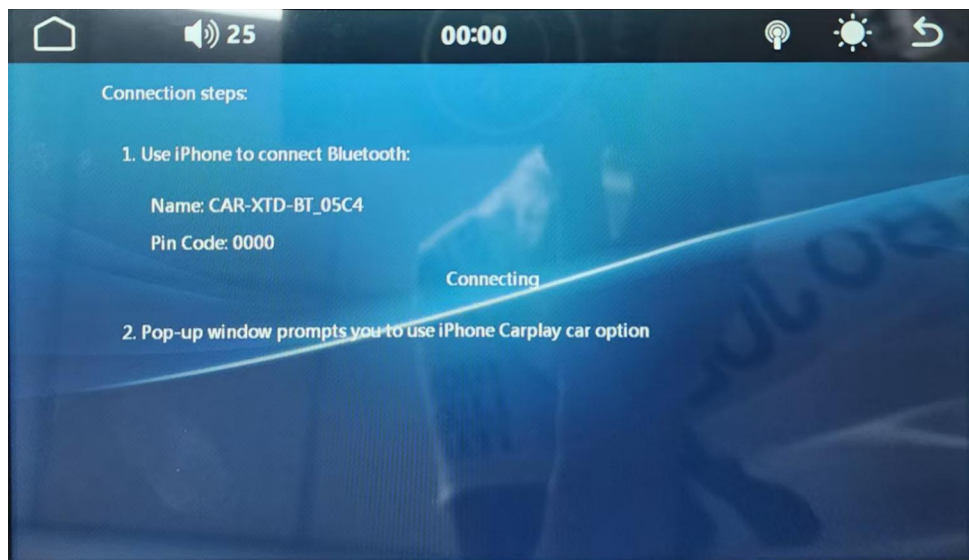

(7098P)

Interfejs użytkownika połączenia Carplay



(9003D)

Bezprzewodowy Android Auto :

1. Przejdź do Ustawień w telefonie, włącz „Bluetooth” i „Wi-Fi”
2. Kliknij „Bluetooth” , aby przejść na stronę wyszukiwania Bluetooth.
3. Po wejściu do menu „Bluetooth” kliknij „Sparuj nowe urządzenia” , aby wyszukać nowe urządzenia Bluetooth.
4. Z listy urządzeń Bluetooth „Inne urządzenia” wybierz urządzenie Bluetooth, którego nazwa zaczyna się od „Car BT” .
5. Poczekać około 20 sekund, aż na telefonie pojawi się okno dialogowe z

komunikatem „Sparuj z samochodowym Bluetooth” . Kliknij „Sparuj” (jak pokazano poniżej) i poczekaj na zakończenie parowania Bluetooth.

Po nawiązaniu połączenia z Android Auto automatycznie przejdzie w tryb Android Auto.

Konfiguracja kamery cofania:



UWAGA: Montaż kamery cofania jest możliwy tylko w modelach: 7090P i 7098 P

Producent: Shanghaimuxinmuyeyouxiangongsi

Adres: Shuangchenglu 803nong11hao1602A-1609shi, baoshanqu, Szanghaj 200000 CN.

Importowane do AUS: SIHAO PTY LTD. 1 ROKEVA

STREETEASTWOOD

NSW 2122 Australia

Importowane do USA: Sanven Technology Ltd. Suite 250, 9166 Anaheim Miejsce, Rancho Cucamonga, CA 91730

UK	REP
-----------	------------

YH CONSULTING LIMITED. C/O YH Consulting Limited Office 147, Centurion House, London Road, Staines-upon-Thames, Surrey, TW18 4AX

EC	REP
-----------	------------

E-CrossStu GmbH
Mainzer Landstr.69,
60329 Frankfurt am Main.



VEVOR

Affordable. Reliable. Home Improvement.

BILENS CARPLAY-SKÄRM

MODELL: 9003D/7090P/7098P

VEVOR

Affordable. Reliable. Home Improvement.

CAR CARPLAY SCREEN

MODELL: 9003D/7090P/7098P



(7090P)



(7098P)

VEVOR

Affordable. Reliable. Home Improvement.

CAR CARPLAY SCREEN



MODELL: 9003D/7090P/7098P



(9003D)

OBS! Bilderna i bruksanvisningen är endast för referens. Se den faktiska produkten för mer information.

Detta är originalinstruktionerna, vänligen läs alla instruktioner noggrant innan du använder produkten. VEVOR förbehåller sig en tydlig tolkning av vår användarmanual. Produktens utseende ska vara beroende av den produkt du mottagit. Vi ber om ursäkt för att vi inte kommer att informera dig igen om det finns några teknik- eller programuppdateringar för vår produkt.

	<p>Varning – För att minska risken för skador måste användaren läsa instruktionsmanualen noggrant.</p>
	<p>Denna enhet uppfyller del 15 i FCC-reglerna. Användning är underkastad följande två villkor: (1) Denna enhet får inte orsaka skadliga störningar, och (2) denna enhet måste acceptera alla mottagna störningar, inklusive störningar som kan orsaka oönskad drift.</p>
	<p>Denna produkt omfattas av bestämmelserna i EU-direktiv 2012/19/EG. Symbolen som visar en överstruken soptunna indikerar att produkten kräver separat sophämtning inom Europeiska unionen. Detta gäller produkten och alla tillbehör som är märkta med denna symbol. Produkter som är märkta som sådana får inte kasseras med vanligt hushållsavfall, utan måste lämnas till en insamlingsplats för återvinning av elektriska och elektroniska apparater.</p>

VIKTIG

Symbolen "WARNING" är utformad för att informera användaren om viktiga instruktioner/procedurer. Underlåtenhet att följa dessa instruktioner/procedurer kan leda till personskador, dödsfall eller skador på produkten. och/eller egendom.



Symbolen "WARNING" är avsedd att informera användaren om viktiga instruktioner/procedurer. Underlåtenhet att följa dessa instruktioner/procedurer kan leda till personskador eller skador på produkten och/eller egendom.



Att använda Apple CarPlay-logotypen innebär att ett fordons användargränssnitt uppfyller Apples prestandastandarder.

Apple ansvarar inte för fordonets drift eller dess efterlevnad av säkerhets- och regelstandarder. Observera att användning av denna produkt med iPhone eller iPod kan påverka den trådlösa prestandan.

iPhone är ett varumärke som tillhör Apple Inc., registrerat i USA. och andra länder.

Apple CarPlay är ett varumärke som tillhör Apple Inc.

Bluetooth®

Bluetooth®-ordmärket och logotyperna är registrerade varumärken som ägs av Bluetooth SIG, Inc. och all användning av sådana varumärken av SANPTENT Digital Media Receiver sker under licens.

Andra varumärken och handelsnamn tillhör sina respektive ägare .

Försiktighet

Installationsförsiktighetsåtgärder

Det rekommenderas att den installeras professionellt av en certifierad yrkesperson.

Rådfråga alltid en professionell installatör innan du installerar produkten.

Det rekommenderas starkt att du inte installerar eller utför service på denna produkt själv.

Installation eller service av denna produkt av personer utan professionell utbildning och erfarenhet av elektronisk utrustning och tillhör till

motorfordon kan vara farligt och kan innebära risk för elektriska stötar, skador eller andra faror.

Stäng av apparaten före rengöring.

Se till att använda en pappershandduk eller lösning som är avsedd för rengöring av skärmar och som är lämplig för din skärm, och undvik rengöringsmedel med starka ingredienser .

Före installation

För att förhindra potentiella kortslutningar är det viktigt att koppla bort (-) batterikabeln innan produkten installeras.

Använd endast denna enhet med ett 12-voltsbatteri och negativ jordning. Underlåtenhet att följa dessa riktlinjer kan leda till brand eller funktionsfel.

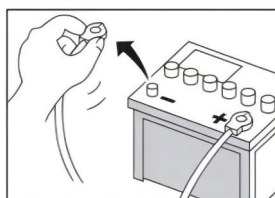

Produktsäkerhet

Enligt federala och lokala lagar är det förbjudet för förare att titta på videoinnehåll medan fordonet är i rörelse. Denna videoprodukt är specifikt utformad för att användas med parkeringsbromsens säkerhetsfunktion, vilket är nödvändigt för att visa videoinnehållet. Videon kan inte visas utan korrekt parkeringsbromsanslutning. Alla försök att manipulera eller inaktivera denna säkerhetsfunktion kommer att ogiltigförklara alla befintliga garantier. För att säkerställa att produkten installeras korrekt, vänligen kontakta en professionell installatör.

Kundtjänst

Tveka inte att kontakta oss om du stöter på några problem med att installera enheten. Vi är alltid tillgängliga för att svara på dina frågor och tar gärna emot dina förslag.

Produktens funktioner:

1. Stöd för trådbunden USB och WiFi Carplay, Android Auto
2. USB-smartphone laddning
3. Backkamera med mörkerseende
4. Lämplig för 12V-fordon
5. Bluetooth-kompatibel
6. Stöd för FM-radio
7. Användarvänligt digitalt kontrollgränssnitt
8. Stöd för TF-kort och AUX IN-anslutning; USB-portuppspelning
9. Flera språkinställningar
10. Datum- och tidsinställning
11. Enkel installation

Paket Innehåll:



Paketlista (7090P)



Paketlista (7098P)



(9003D) Paketlista

Produktöversikt:



- 1. Display
- 2. AUX port
- 3. AV IN (For Optional Back Up Camera)
- 5. TF card slot
- 6. DC-12V power port
- 7. Power Plug
- 8. Power switch button
- 9. **Base**



(7090P)

Obs: Modellerna 9003D/7090P/ 7098 P har inte TF-kortfunktion.

Produktöversikt:



(7098P)

Obs: Modellerna 9003D/7090P/ 7098 P har inte TF-kortfunktion.

Produktöversikt:



(9003D)

Obs: Modellerna 9003D/7090P/ 7098 P har inte TF-kortfunktion.

Installation:

1. Sätt i sugkopsfästet i fästet på baksidan av huvudenheten och skjut det uppåt för att låsa det på plats.

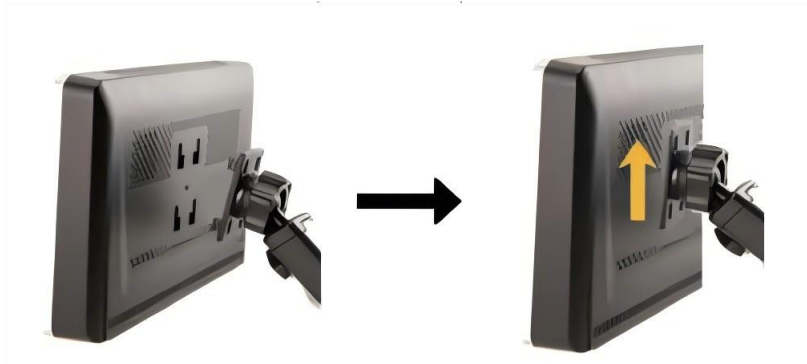

2. Ta bort skyddsfilm från den självhäftande sugkoppen på undersidan av fästet. Tryck sedan sugkoppen mot instrumentbrädan och tryck ner låset för att fästa den. Justera enhetens displayvinkel och höjd så att den inte blockerar din sikt mot vägen och dra åt vredet för att fästa den på plats.



3. Anslut ena änden av den medföljande strömkabeln till enhetens DC 12V-strömport.



4. Anslut adapterändan av strömkabeln till bilens 12V DC-eluttag.



Tillbehörsanslutning, det bara syns!!!

Trådlös CarPlay-anslutning

Klicka på startskärmen för att öppna Carplay.

1. Gå till "Inställningar" på din iPhone och aktivera "Bluetooth" och "Wi-Fi"
2. Gå till menyn "Bluetooth" och välj Bluetooth-enheten som börjar med "Car BT" från listan över Bluetooth-enheter "Andra enheter".
3. Vänta i cirka 20–30 sekunder, så visar telefonen en uppmaning om "Begäran om Bluetooth-parning". Välj "Parning" för att para ihop.
4. Telefonen visar sedan meddelandet "Använd CarPlay för att ansluta CarBT". Välj "Använd CarPlay".
5. Vänta en stund så går du in i CarPlay-läge.



Note

1. Different versions of ios may display differently, please refer to the actual situation.
2. The first connection may take a longer time, please be patient.
3. If you want to switch to Android Auto or Airplay, you need to turn off Bluetooth and wi-Fi on your phone to disconnect the Apple carplay connection mode.

Trådbunden CarPlay-anslutning

1. Använd en Apple original-/certifierad kabel för att ansluta din iPhone till en USB-port.
2. Trådlös Android Auto-anslutning
3. Först, para ihop din mobiltelefons Bluetooth med enhetens.
4. Sedan kan du bekräfta att du vill använda Android Auto, så kommer den att ansluta automatiskt nästa gång.
5. Om du vill koppla bort den kan du stänga av bilstereos wifi.
6. Trådbunden Android Auto-anslutning
7. Anslut telefonen och USB-porten med Android original-/certifierad kabel.

OBS: Du kan klicka på "BilStartsida" om du vill återgå till enhetens hemsida.

Carplay-anslutningsgränssnitt

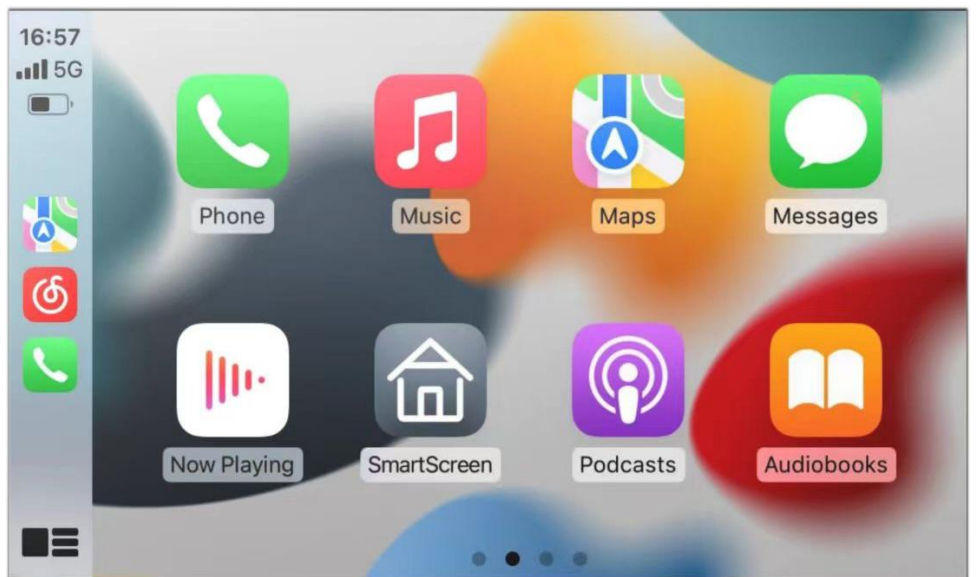
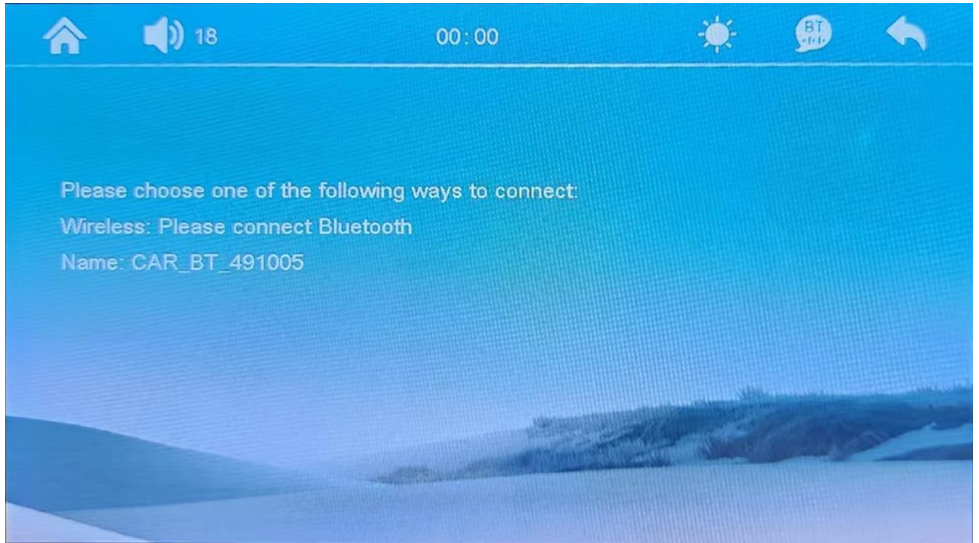

(7090P)

Carplay-anslutningsgränssnitt

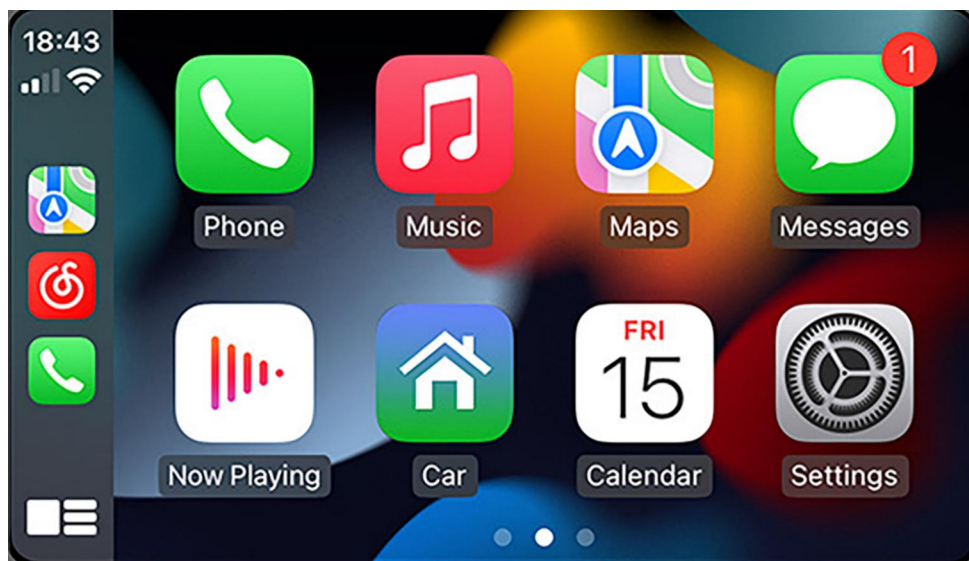
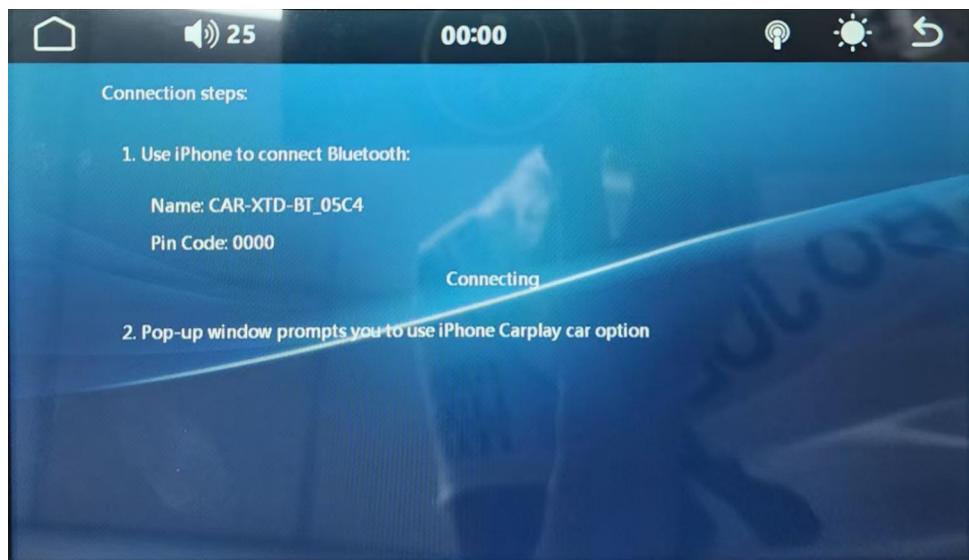

(7098P)

Carplay-anslutningsgränssnitt



(9003D)

Trådlös Android Auto :

1. Gå till Inställningar på din telefon, aktivera "Bluetooth" och "Wi-Fi"
2. Klicka på "Bluetooth" för att öppna Bluetooth-söksidan.
3. När du har öppnat menyn "Bluetooth" klickar du på "Para nya enheter" för att söka efter nya Bluetooth-enheter.
4. Välj Bluetooth-enheten som börjar med "Bil-BT" från listan över Bluetooth-enheter under "Övriga ENHETER".
5. Vänta i cirka 20 sekunder, en ruta med texten "Para ihop med bilens Bluetooth" visas på telefonen. Klicka på "Para ihop" (som visas nedan) och vänta tills Bluetooth-parkopplingen är klar.

När Android Auto-anlutningen är klar går den automatiskt in i Android Auto-läge.

Installation av backkamera:



OBS! Installation av backkamera gäller endast modellerna: 7090P och 7098 P

Tillverkare: Shanghaimuxinmuyeyouxiangongsi

Adress: Shuangchenglu 803nong11hao1602A-1609shi, baoshanqu, Shanghai 200 000 kanadensiska republiken.

Importerad till Australien: SIHAO PTY LTD. 1 ROKEVA

STREETEASTWOOD

NSW 2122 Australien

Importerad till USA: Sanven Technology Ltd. Suite 250, 9166 Anaheim Plats, Rancho Cucamonga, Kalifornien 91730

UK	REP
-----------	------------

YH CONSULTING LIMITED. C/O YH Consulting Limited Office 147, Centurion House, London Road, Staines-upon-Thames, Surrey, TW18 4AX

EC	REP
-----------	------------

E-CrossStu GmbH
Mainzer Landstr.69,
60329 Frankfurt am Main.



VEVOR

Affordable. Reliable. Home Improvement.

SCHERMO CARPLAY DELL'AUTO

MODELLO: 9003D/7090P/7098P

VEVOR

Affordable. Reliable. Home Improvement.

CAR CARPLAY SCREEN

MODELLO: 9003D/7090P/7098P



(7090P)



(7098P)



MODELLO: 9003D/7090P/7098P



(9003D)

NOTA: le immagini nel manuale di istruzioni sono solo a scopo illustrativo. Fare riferimento al prodotto reale per i dettagli.

Queste sono le istruzioni originali, si prega di leggere attentamente tutte le istruzioni del manuale prima di utilizzare il prodotto. VEVOR si riserva la piena interpretazione del manuale utente. L'aspetto del prodotto dipenderà dal prodotto ricevuto. Vi preghiamo di non informarvi ulteriormente in caso di aggiornamenti tecnologici o software relativi al nostro prodotto.

	<p>Avvertenza: per ridurre il rischio di lesioni, l'utente deve leggere attentamente il manuale di istruzioni.</p>
	<p>Questo dispositivo è conforme alla Parte 15 delle Norme FCC. Il funzionamento è soggetto alle seguenti due condizioni: (1) questo dispositivo non deve causare interferenze dannose e (2) questo dispositivo deve accettare qualsiasi interferenza ricevuta, comprese quelle che potrebbero causare un funzionamento indesiderato.</p>
	<p>Questo prodotto è soggetto alle disposizioni della Direttiva Europea 2012/19/CE. Il simbolo raffigurante un bidone della spazzatura barrato indica che il prodotto richiede la raccolta differenziata nell'Unione Europea. Questo si applica al prodotto e a tutti gli accessori contrassegnati da questo simbolo. I prodotti contrassegnati come tali non possono essere smaltiti con i normali rifiuti domestici, ma devono essere consegnati a un punto di raccolta per il riciclaggio di dispositivi elettrici ed elettronici.</p>

IMPORTANTE

Il simbolo "AVVERTENZA" è progettato per informare l'utente di istruzioni/procedure critiche. Il mancato rispetto di queste istruzioni/procedure può causare lesioni, morte o danni al prodotto. e/o proprietà.



Il simbolo "ATTENZIONE" ha lo scopo di informare l'utente di istruzioni/procedure importanti. Il mancato rispetto di queste istruzioni/procedure può causare lesioni o danni al prodotto e/o alla proprietà.



L' utilizzo del logo Apple CarPlay indica che l'interfaccia utente di un veicolo soddisfa gli standard prestazionali Apple.

Apple non è responsabile del funzionamento di questo veicolo né della sua conformità agli standard di sicurezza e normativi. Si prega di notare che l'utilizzo di questo prodotto con iPhone o iPod potrebbe influire sulle prestazioni wireless.

iPhone è un marchio registrato di Apple Inc., registrato negli Stati Uniti . e altri Paesi.

Apple CarPlay è un marchio registrato di Apple Inc.

Bluetooth®

Il marchio denominativo e i loghi Bluetooth® sono marchi registrati di proprietà di Bluetooth SIG, Inc. e qualsiasi utilizzo di tali marchi da parte di SANPTENT Digital Media Receiver è concesso in licenza.

Altri marchi e nomi commerciali appartengono ai rispettivi proprietari .

Attenzione

Precauzioni per l'installazione

Si consiglia di farlo installare da un professionista certificato.

Chiedere sempre consiglio a un installatore professionista prima di installare il prodotto.

Si sconsiglia vivamente di installare o effettuare la manutenzione di questo prodotto da soli.

L'installazione o la manutenzione di questo prodotto da parte di persone

senza formazione professionale ed esperienza in apparecchiature elettroniche e accessori per veicoli a motore può essere pericolosa e può comportare il rischio di scosse elettriche, lesioni o altri pericoli.

Spegnere l'apparecchio prima di pulirlo.

Assicuratevi di utilizzare un panno di carta specifico per la pulizia dello schermo o una soluzione adatta al vostro display ed evitate detergenti con ingredienti aggressivi .

Prima dell'installazione:

per evitare potenziali cortocircuiti, è essenziale scollegare il cavo (-) della batteria prima di installare il prodotto.

Utilizzare questa unità esclusivamente con una batteria da 12 volt e messa a terra negativa. Il mancato rispetto di queste linee guida potrebbe causare un incendio o un malfunzionamento.

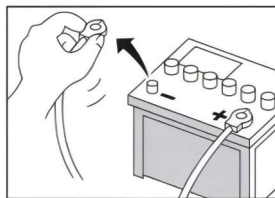

Sicurezza del prodotto

In base alle leggi federali e locali, è vietato ai conducenti visualizzare contenuti video mentre il veicolo è in movimento. Questo prodotto video è specificamente progettato per essere utilizzato con la funzione di sicurezza del freno di stazionamento, necessaria per la visualizzazione dei contenuti video. Il video non può essere visualizzato senza l'adeguata connessione di alimentazione del freno di stazionamento. Qualsiasi tentativo di manomettere o disattivare questa funzione di sicurezza invaliderà qualsiasi

garanzia esistente. Per garantire la corretta installazione del prodotto, consultare un installatore professionista.

Servizio clienti:

non esitate a contattarci in caso di difficoltà nell'installazione dell'unità. Siamo sempre disponibili a rispondere a qualsiasi domanda e saremo lieti di accogliere i vostri suggerimenti.

Caratteristiche di questo prodotto:

1. Supporta USB cablata e WiFi Car-play, Android Auto
2. Smartphone USB carica
3. Telecamera di backup per visione notturna
4. Adatto per veicoli da 12 V
5. Compatibile con BT
6. Supporta radio FM
7. Interfaccia di controllo digitale intuitiva
8. Supporta scheda TF e connettività AUX IN; riproduzione tramite porta USB
9. Impostazioni di più lingue
10. Impostazione di data e ora
11. Installazione semplice

Pacchetto Contenuto:



Elenco dei pacchetti (7090P)



(7098P) Elenco dei pacchetti



(9003D) Elenco dei pacchetti

Panoramica del prodotto:



- 1. Display
- 2. AUX port
- 3. AV IN (For Optional Back Up Camera)
- 5. TF card slot
- 6. DC-12V power port
- 7. Power Plug
- 8. Power switch button
- 9. **Base**

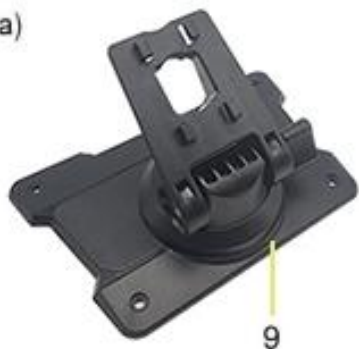

(7090P)

Nota: i modelli 9003D/7090P/ 7098 P non dispongono della funzione

scheda TF.

Panoramica del prodotto:



(7098P)

Nota: i modelli 9003D/7090P/ 7098 P non dispongono della funzione scheda TF.

Panoramica del prodotto:



(9003D)

Nota: i modelli 9003D/7090P/ 7098 P non dispongono della funzione scheda TF.

Installazione:

1. Inserire il supporto adesivo a ventosa nella staffa sul retro dell'unità principale e farlo scorrere verso l'alto per bloccarlo in posizione.

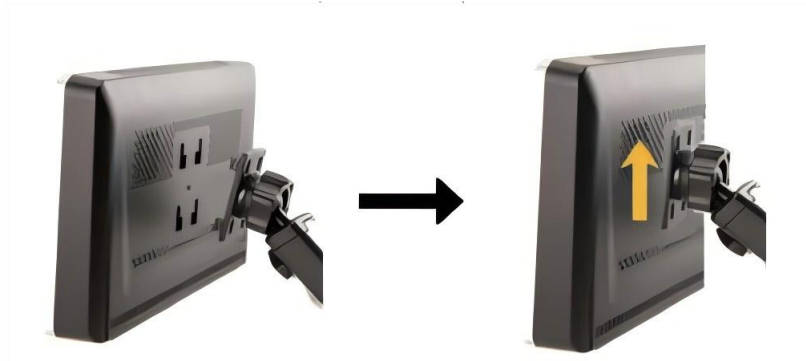

2. Rimuovere la pellicola protettiva dalla ventosa adesiva sul fondo del supporto. Quindi premere la ventosa sul cruscotto e spingere il blocco verso il basso per fissarla in posizione. Regolare l'angolazione e l'altezza del display dell'unità in modo che non ostacoli la visuale della strada e stringere la manopola per fissarla in posizione.



3. Collegare un'estremità del cavo di alimentazione in dotazione alla porta di alimentazione CC 12V del dispositivo.



4. Collegare l'estremità dell'adattatore del cavo di alimentazione alla presa di corrente CC da 12 V dell'auto.



L'accessorio si collega, è solo uno spettacolo!!!

Connessione CarPlay wireless

Fare clic sulla schermata iniziale per accedere a Carplay.

1. Vai su "Impostazioni" sul tuo iPhone e attiva "Bluetooth" e "Wi-Fi"
2. Accedere al menu "Bluetooth" e selezionare il dispositivo Bluetooth che inizia con "Car BT" dall'elenco dei dispositivi Bluetooth "Altri dispositivi".
3. Attendi circa 20-30 secondi e il telefono visualizzerà un messaggio di "Richiesta di associazione Bluetooth". Seleziona "Associazione" per effettuare l'associazione correttamente.
4. Quindi, il telefono visualizzerà un messaggio "Usa CarPlay per connettere CarBT". Seleziona "Usa CarPlay"
5. Attendi qualche istante e entrerai in modalità CarPlay.



Note

1. Different versions of ios may display differently, please refer to the actual situation.
2. The first connection may take a longer time, please be patient.
3. If you want to switch to Android Auto or Airplay, you need to turn off Bluetooth and wi-fi on your phone to disconnect the Apple carplay connection mode.

Connessione CarPlay cablata

1. Utilizza un cavo originale/certificato Apple per collegare il tuo iPhone a una porta USB.
2. Connessione wireless Android Auto
3. Per prima cosa, associa il BT del tuo cellulare a quello del dispositivo.
4. Quindi puoi confermare l'utilizzo di Android Auto: la connessione verrà effettuata automaticamente la prossima volta.
5. Se vuoi disconnetterti, puoi disattivare il Wi-Fi dell'autoradio.
6. Connessione cablata Android Auto
7. Collegare il telefono alla porta USB con il cavo Android originale/certificato.

NOTA: è possibile cliccare su "CarHome" per tornare alla homepage

dell'unità.

Interfaccia utente di connessione Carplay

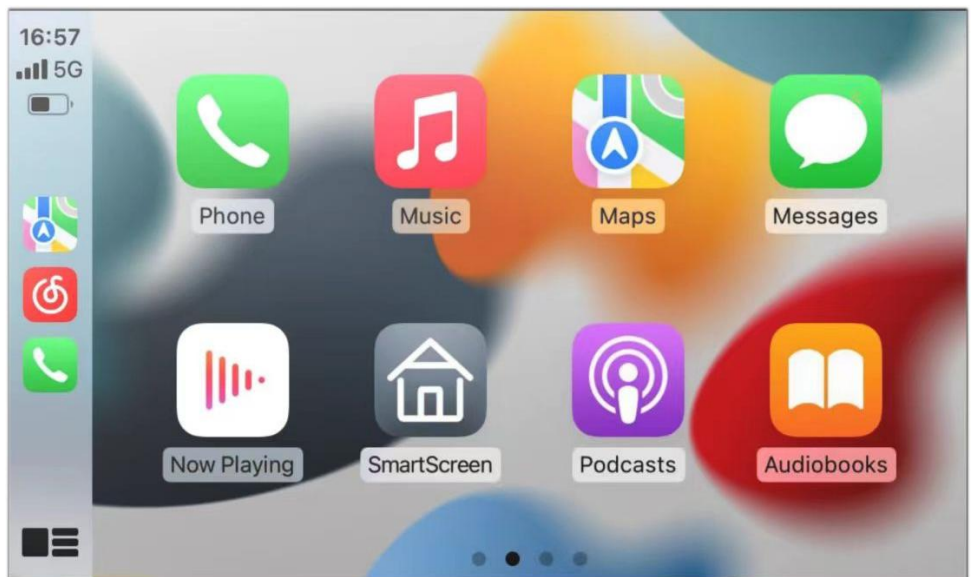
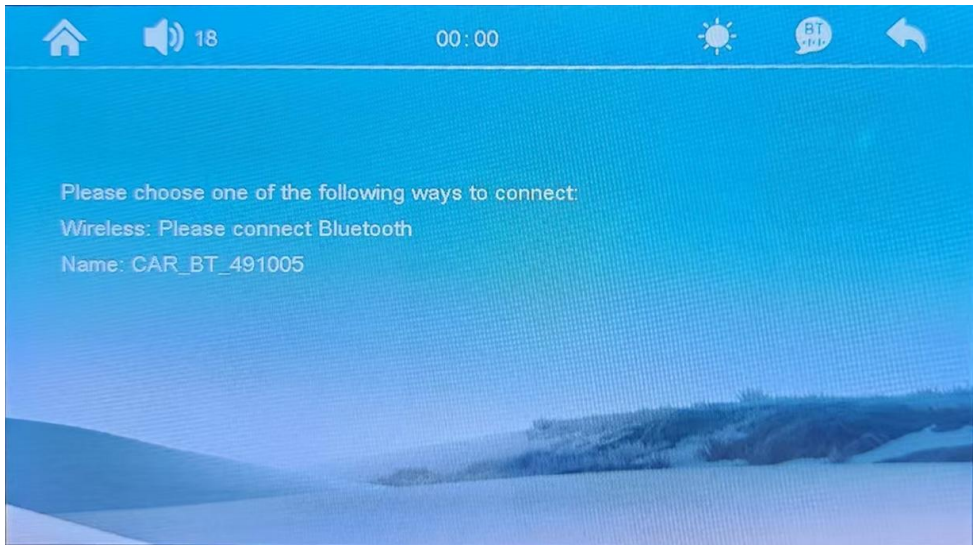

(7090P)

Interfaccia utente di connessione Carplay

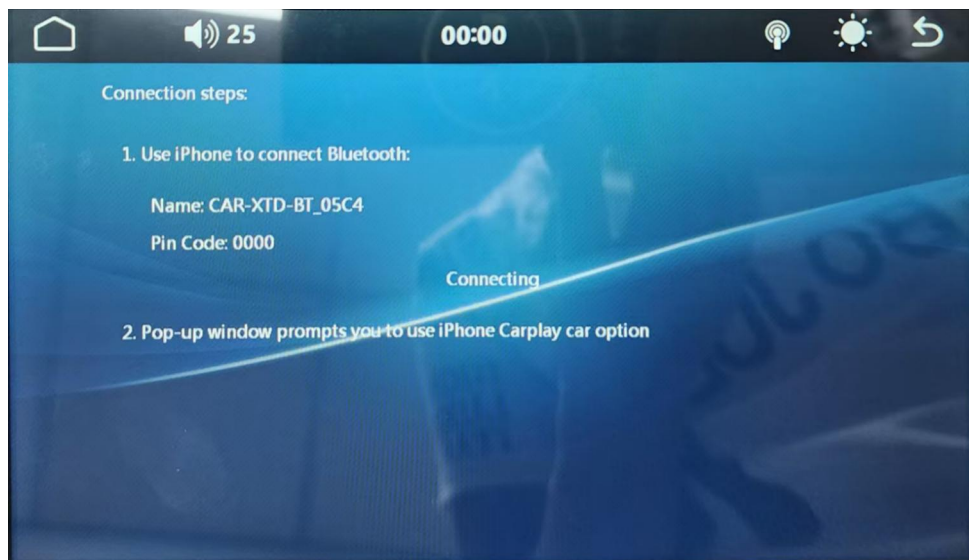

(7098P)

Interfaccia utente di connessione Carplay



(9003D)

Android Auto senza fili :

1. Vai alle Impostazioni del tuo telefono, attiva "Bluetooth" e "Wi-Fi"
2. Fare clic su "Bluetooth" per accedere alla pagina di ricerca Bluetooth.
3. Dopo essere entrati nel menu "Bluetooth", cliccare su "Associa nuovi dispositivi" per cercare nuovi dispositivi Bluetooth.
4. Selezionare il dispositivo Bluetooth che inizia con "Car BT" dall'elenco dei dispositivi Bluetooth "Altri DISPOSITIVI".
5. Attendi circa 20 secondi, sul telefono apparirà una finestra con la scritta "Associa con Car BT", fai clic su "Associa" (come mostrato di seguito) e attendi il completamento dell'associazione Bluetooth.

Una volta completata la connessione ad Android Auto, il dispositivo entrerà automaticamente in modalità Android Auto.

Configurazione della telecamera di retromarcia:



NOTA: L'installazione della telecamera posteriore è applicabile solo ai modelli: 7090P e 7098 P

Produttore: Shanghaimuxinmuyeyouxiangongsi

Indirizzo: Shuangchenglu 803nong11hao1602A-1609shi, baoshanqu, shanghai 200000 CN.

Importato in AUS: SIHAO PTY LTD. 1 ROKEVA STREETEASTWOOD
Nuovo Galles del Sud 2122 Australia

Importato negli USA: Sanven Technology Ltd. Suite 250, 9166 Anaheim
Luogo, Rancho Cucamonga, CA 91730

UK	REP
-----------	------------

YH CONSULTING LIMITED. C/O YH Consulting
Limited Office 147, Centurion House, London
Road, Staines-upon-Thames, Surrey, TW18 4AX

EC	REP
-----------	------------

E-CrossStu GmbH
Mainzer Landstr.69,
60329 Frankfurt am Main.



VEVOR

Affordable. Reliable. Home Improvement.

PANTALLA CARPLAY DEL COCHE

MODELO: 9003D/7090P/7098P

VEVOR

Affordable. Reliable. Home Improvement.

CAR CARPLAY SCREEN

MODELO: 9003D/7090P/7098P



(7090P)



(7098P)

VEVOR

Affordable. Reliable. Home Improvement.

CAR CARPLAY SCREEN



MODELO: 9003D/7090P/7098P



(9003D)

NOTA: Las imágenes del manual de instrucciones son solo de referencia. Para más detalles, consulte el producto real.

Estas son las instrucciones originales; lea atentamente todas las instrucciones del manual antes de utilizarlo. VEVOR se reserva el derecho de interpretar su manual de usuario. La apariencia del producto dependerá del producto que haya recibido. Le rogamos que no le informemos si hay actualizaciones tecnológicas o de software en nuestro producto.

	<p>Advertencia: Para reducir el riesgo de lesiones, el usuario debe leer atentamente el manual de instrucciones.</p>
	<p>Este dispositivo cumple con la Parte 15 de las Normas de la FCC. Su funcionamiento está sujeto a las dos condiciones siguientes: (1) Este dispositivo no debe causar interferencias perjudiciales y (2) Este dispositivo debe aceptar cualquier interferencia recibida, incluidas las que puedan causar un funcionamiento no deseado.</p>
	<p>Este producto está sujeto a la Directiva Europea 2012/19/CE. El símbolo de un contenedor de basura tachado indica que el producto requiere la recogida selectiva de residuos en la Unión Europea. Esto aplica al producto y a todos los accesorios marcados con este símbolo. Los productos marcados con este símbolo no pueden desecharse con la basura doméstica normal, sino que deben llevarse a un punto de recogida para el reciclaje de aparatos eléctricos y electrónicos.</p>

IMPORTANTE

El símbolo de "ADVERTENCIA" está diseñado para notificar al usuario sobre instrucciones o procedimientos críticos. El incumplimiento de estas instrucciones o procedimientos puede provocar lesiones, la muerte o daños al producto. y/o propiedad.



El símbolo de "PRECAUCIÓN" sirve para notificar al usuario sobre instrucciones/procedimientos importantes. El incumplimiento de estas instrucciones/procedimientos puede provocar lesiones o daños al producto o a la propiedad.



El uso del logotipo de Apple CarPlay significa que la interfaz de usuario de un vehículo cumple con los estándares de rendimiento de Apple.

Apple no se responsabiliza del funcionamiento de este vehículo ni de su cumplimiento de las normas de seguridad y normativas. Tenga en cuenta que el uso de este producto con iPhone o iPod puede afectar el rendimiento inalámbrico.

iPhone es una marca comercial de Apple Inc., registrada en EE. UU. y otros países.

Apple CarPlay es una marca comercial de Apple Inc.

Bluetooth®

La marca denominativa y los logotipos Bluetooth® son marcas registradas propiedad de Bluetooth SIG, Inc. y cualquier uso de dichas marcas por parte del receptor multimedia digital SANPTENT se realiza bajo licencia.

Otras marcas comerciales y nombres comerciales pertenecen a sus respectivos propietarios .

Precaución

Precauciones de instalación:

Se recomienda que la instalación la realice un profesional certificado.

Siempre consulte a un instalador profesional antes de instalar el producto.

Se recomienda encarecidamente no instalar ni realizar el mantenimiento de este producto usted mismo.

La instalación o el mantenimiento de este producto por parte de personas

sin formación profesional ni experiencia en equipos electrónicos y accesorios para vehículos motorizados puede ser peligroso y presentar riesgo de descarga eléctrica, lesiones u otros riesgos.

Apague el aparato antes de limpiarlo.

Asegúrese de utilizar una toalla de papel para limpieza de pantalla específica o una solución adecuada para su pantalla y evite limpiadores con ingredientes agresivos .

Antes de la instalación:

Para evitar posibles cortocircuitos, es fundamental desconectar el cable (-) de la batería antes de instalar el producto.

Utilice esta unidad exclusivamente con una batería de 12 voltios y una conexión a tierra negativa. El incumplimiento de estas instrucciones podría provocar un incendio o un mal funcionamiento.

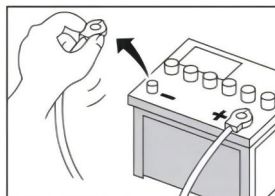

Seguridad del producto:

Según las leyes federales y locales, está prohibido que los conductores vean videos mientras el vehículo está en movimiento. Este producto de video está diseñado específicamente para usarse con la función de seguridad del freno de estacionamiento, necesaria para ver el video. El video no se puede ver sin la conexión adecuada a la alimentación del freno de estacionamiento. Cualquier intento de manipular o desactivar esta función de seguridad invalidará la garantía vigente. Para garantizar

una instalación correcta del producto, consulte con un instalador profesional.

Servicio al cliente

. No dude en contactarnos si tiene alguna dificultad para instalar la unidad. Siempre estamos disponibles para responder a sus preguntas y con gusto atenderemos sus sugerencias.

Características de este producto:

1. Compatible con CarPlay con cable USB y WiFi, Android Auto.
2. Conexión USB para smartphone. Carga
3. Cámara de respaldo con visión nocturna
4. Adecuado para vehículos de 12 V
5. Compatible con BT
6. Admite radio FM
7. Interfaz de control digital fácil de usar
8. Admite tarjeta TF y conectividad AUX IN; Reproducción de puerto USB
9. Configuración de varios idiomas
10. Configuración de fecha y hora
11. Fácil instalación

Paquete Contenido:



Lista de paquetes (7090P)



(7098P) Lista de paquetes



(9003D) Lista de paquetes

Descripción general del producto:



1. Display
2. AUX port
3. AV IN (For Optional Back Up Camera)
5. TF card slot
6. DC-12V power port
7. Power Plug
8. Power switch button
9. **Base**

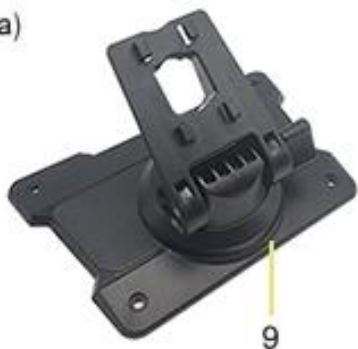

(7090P)

Nota: Los modelos 9003D/7090P/ 7098 P no tienen la función de tarjeta TF.

Descripción general del producto:



(7098P)

Nota: Los modelos 9003D/7090P/ 7098 P no tienen la función de tarjeta TF.

Descripción general del producto:



(9003D)

Nota: Los modelos 9003D/7090P/ 7098 P no tienen la función de tarjeta TF.

Instalación:

1. Inserte el soporte de ventosa adhesivo en el soporte ubicado en la parte posterior de la unidad principal y deslícelo hacia arriba para bloquearlo en su lugar.

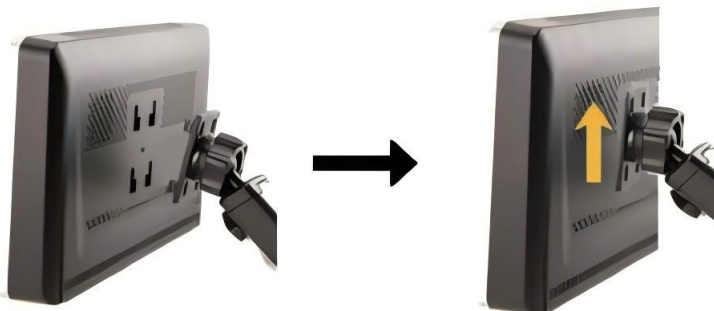

2. Retire la película protectora de la ventosa adhesiva en la parte inferior del soporte. Luego, presione la ventosa contra el tablero y presione el seguro para fijarla. Ajuste el ángulo y la altura de la pantalla para que no obstruya la vista de la carretera y apriete la perilla para fijarla.

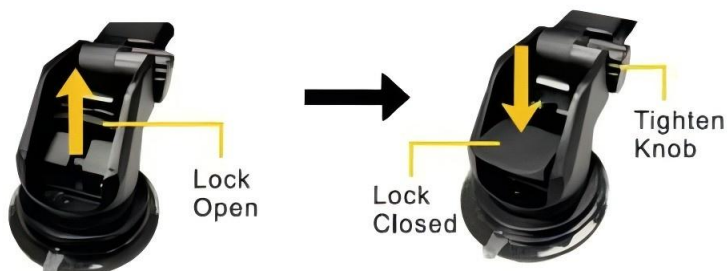

3. Conecte un extremo del cable de alimentación suministrado al puerto de alimentación de CC 12 V del dispositivo.



4. Conecte el extremo del adaptador del cable de alimentación a la toma de corriente CC de 12 V de su automóvil.



¡¡¡El accesorio se conecta, solo es un espectáculo!!!

Conexión inalámbrica CarPlay

Haga clic en la pantalla de inicio para ingresar a Carplay.

1. Ve a "Ajustes" en tu iPhone y activa "Bluetooth" y "Wi-Fi".
2. Ingrese al menú "Bluetooth" y seleccione el dispositivo Bluetooth comenzando con "Car BT" de la lista de dispositivos Bluetooth "Otros dispositivos".
3. Espere entre 20 y 30 segundos y el teléfono mostrará un mensaje que indica "Solicitud de emparejamiento Bluetooth". Seleccione "Emparejamiento" para emparejar correctamente.
4. A continuación, el teléfono mostrará un mensaje emergente que dice "Usar CarPlay para conectar CarBT". Seleccione "Usar CarPlay".
5. Espere un momento y entrará al modo CarPlay.

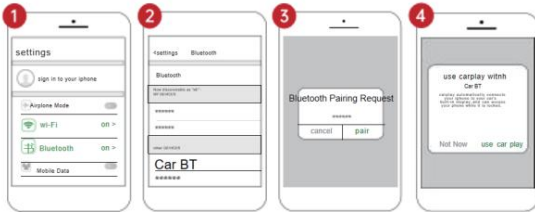

Note

1. Different versions of ios may display differ- ently, please refer to the actual situation.
2. The first connection may take a longer time, please be patient.
3. If you want to switch to Android Auto or Airplay, you need to turn off Bluetooth and wi-Fi on your phone to disconnect the Apple carplay connection mode.

Conexión CarPlay por cable

1. Utilice un cable original/certificado de Apple para conectar su iPhone a un puerto USB.
2. Conexión inalámbrica de Android Auto
3. Primero, empareje el Bluetooth de su teléfono móvil con el del dispositivo.
4. Luego puedes confirmar que deseas utilizar Android Auto y se conectará automáticamente la próxima vez.
5. Si deseas desconectarlo, puedes apagar el wifi del estéreo del auto.
6. Conexión de Android Auto por cable
7. Conecte el teléfono y el puerto USB con el cable original/certificado de Android.

NOTA: Puede hacer clic en “CarHome” si desea volver a la página de inicio de la unidad.

Interfaz de usuario de conexión de Carplay

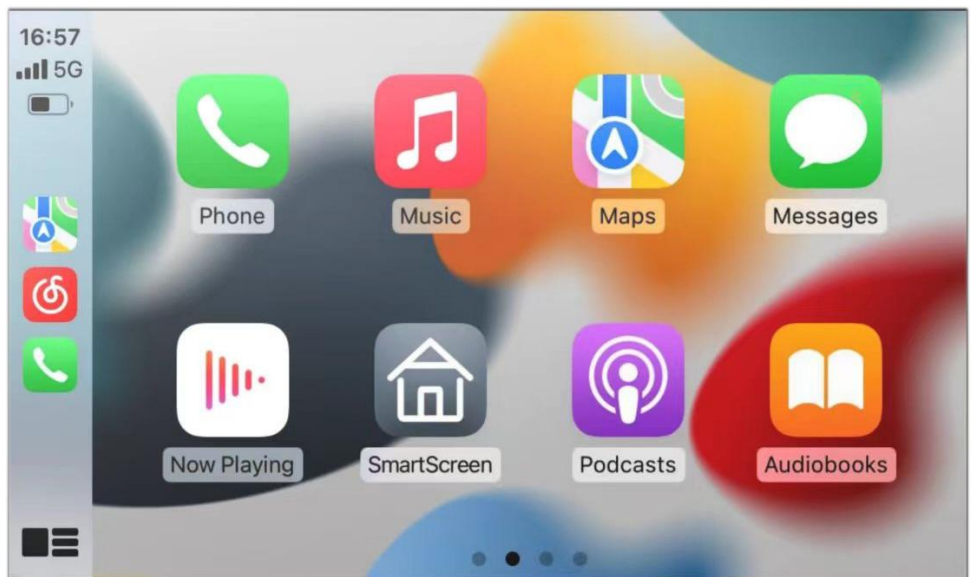
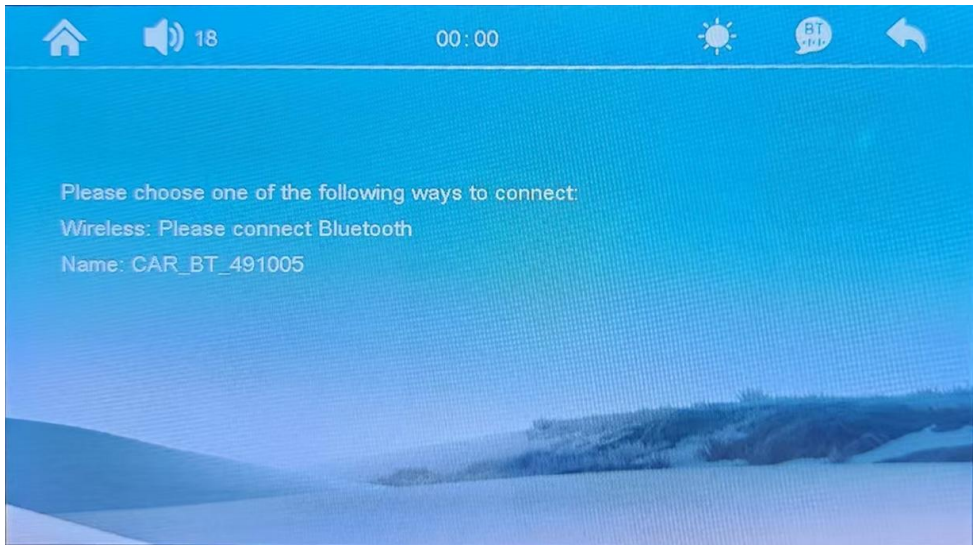

(7090P)

Interfaz de usuario de conexión de Carplay

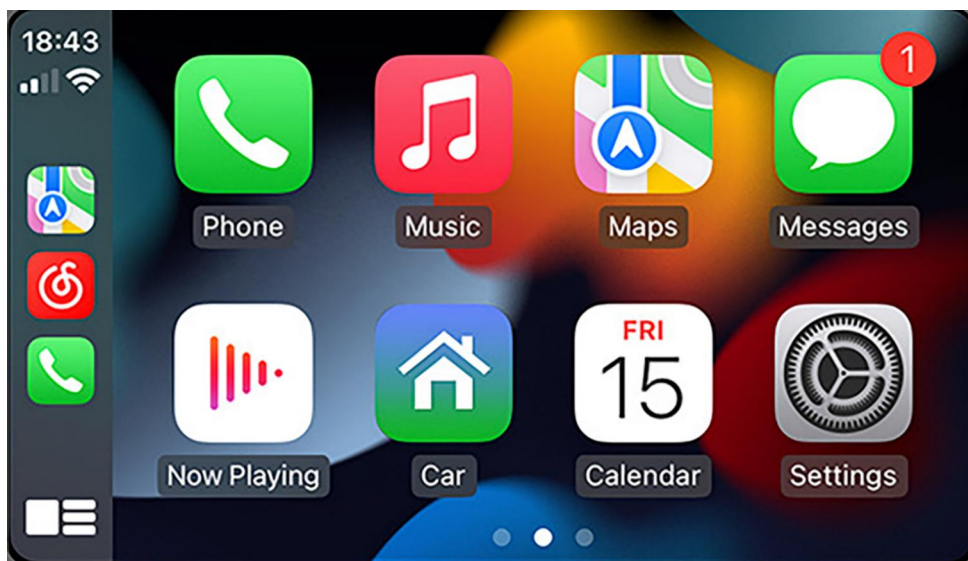
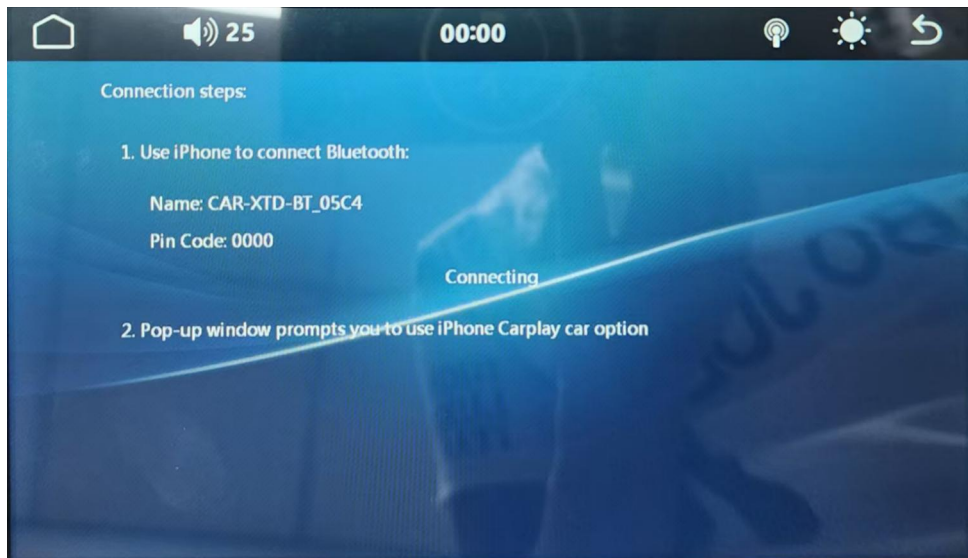

(7098P)

Interfaz de usuario de conexión de Carplay



(9003D)

Android Auto inalámbrico :

1. Ve a Ajustes en tu teléfono, activa "Bluetooth" y "Wi-Fi".
2. Haga clic en "Bluetooth" para ingresar a la página de búsqueda de Bluetooth.
3. Después de ingresar al menú "Bluetooth", haga clic en "Emparejar nuevos dispositivos" para buscar nuevos dispositivos Bluetooth.
4. Seleccione el dispositivo Bluetooth que comienza con "Car BT" de la lista de dispositivos Bluetooth "Otros DISPOSITIVOS".
5. Espere unos 20 segundos. Aparecerá un cuadro de diálogo en el teléfono con el mensaje "Emparejar con Bluetooth del automóvil". Haga clic en "Emparejar" (como se muestra a continuación) y espere a que se complete el emparejamiento por Bluetooth.

Una vez completada la conexión de Android Auto, ingresará automáticamente al modo Android Auto.

Configuración de la cámara de respaldo:



NOTA: La instalación de la cámara de visión trasera solo es aplicable a los modelos: 7090P y 7098 P

Fabricante: Shanghaimuxinmuyeyouxiangongsi

Dirección: Shuangchenglu 803nong11hao1602A-1609shi, baoshanqu, Shanghai 200000 CN.

Importado a AUS: SIHAO PTY LTD. 1 ROKEVA STREET, EASTWOOD NSW 2122 Australia

Importado a EE. UU.: Sanven Technology Ltd. Suite 250, 9166 Anaheim Lugar, Rancho Cucamonga, CA 91730

UK	REP
-----------	------------

YH CONSULTING LIMITED. C/O YH Consulting Limited Office 147, Centurion House, London Road, Staines-upon-Thames, Surrey, TW18 4AX

EC	REP
-----------	------------

E-CrossStu GmbH
Mainzer Landstr.69,
60329 Frankfurt am Main.



VEVOR

Affordable. Reliable. Home Improvement.

AUTO CARPLAY-SCHERM

MODEL: 9003D/7090P/7098P

VEVOR

Affordable. Reliable. Home Improvement.

CAR CARPLAY SCREEN

MODEL: 9003D/7090P/7098P



(7090P)



(7098P)

VEVOR

Affordable. Reliable. Home Improvement.

CAR CARPLAY SCREEN

MODEL: 9003D/7090P/7098P



(9003D)

OPMERKING: De afbeeldingen in de handleiding dienen slechts ter referentie. Raadpleeg het daadwerkelijke product voor meer informatie.

Dit is de originele handleiding. Lees alle instructies zorgvuldig door voordat u het product gebruikt. VEVOR behoudt zich het recht voor om de gebruiksaanwijzing duidelijk te interpreteren. Het uiterlijk van het product is afhankelijk van het product dat u hebt ontvangen. Neemt u het ons niet kwalijk dat we u niet meer op de hoogte stellen van eventuele technologische of software-updates voor ons product.

	<p>Waarschuwing: om het risico op letsel te verminderen, dient de gebruiker de gebruiksaanwijzing zorgvuldig te lezen.</p>
	<p>Dit apparaat voldoet aan Deel 15 van de FCC-regels. Het gebruik is onderworpen aan de volgende twee voorwaarden: (1) Dit apparaat mag geen schadelijke interferentie veroorzaken, en (2) dit apparaat moet alle ontvangen interferentie accepteren, inclusief interferentie die ongewenste werking kan veroorzaken.</p>
	<p>Dit product valt onder de bepalingen van de Europese Richtlijn 2012/19/EG. Het symbool met een doorgekruiste vuilnisbak geeft aan dat het product in de Europese Unie gescheiden afval moet worden ingezameld. Dit geldt voor het product en alle accessoires die met dit symbool zijn gemarkeerd. Producten die als zodanig zijn gemarkeerd, mogen niet met het normale huisvuil worden weggegooid, maar moeten worden ingeleverd bij een inzamelpunt voor de recycling van elektrische en elektronische apparaten.</p>

BELANGRIJK

Het symbool "WAARSCHUWING" is bedoeld om de gebruiker te wijzen op belangrijke instructies/procedures. Het niet naleven van deze instructies/procedures kan leiden tot letsel, overlijden of schade aan het product. en/of eigendom.



Het symbool "LET OP" is bedoeld om de gebruiker te attenderen op belangrijke instructies/procedures. Het niet opvolgen van deze instructies/procedures kan leiden tot letsel of schade aan het product en/of eigendommen.



Het gebruik van het Apple CarPlay-logo betekent dat de gebruikersinterface van een voertuig voldoet aan de prestatienormen van Apple.

Apple is niet verantwoordelijk voor de werking van dit voertuig of de naleving ervan aan de veiligheids- en regelgevingsnormen. Houd er rekening mee dat gebruik van dit product met een iPhone of iPod de draadloze prestaties kan beïnvloeden.

iPhone is een handelsmerk van Apple Inc., geregistreerd in de VS. en andere landen.

Apple CarPlay is een handelsmerk van Apple Inc.

Bluetooth®

Het Bluetooth®-woordmerk en de logo's zijn geregistreerde handelsmerken van Bluetooth SIG, Inc. en elk gebruik ervan door SANPTENT Digital Media Receiver is onder licentie.

Andere handelsmerken en handelsnamen zijn eigendom van hun respectievelijke eigenaren .

Voorzichtigheid

Voorzorgsmaatregelen bij installatie:

Het wordt aanbevolen om het product professioneel te laten installeren door een erkende professional.

Vraag altijd advies aan een professionele installateur voordat u het product installeert.

Het wordt sterk afgeraden om dit product zelf te installeren of te onderhouden.

De installatie of het onderhoud van dit product door personen zonder professionele training en ervaring met elektronische apparatuur en accessoires voor gemotoriseerde voertuigen kan gevaarlijk zijn en kan het risico op elektrische schokken, letsel of andere gevaren met zich meebrengen.

Schakel het apparaat uit voordat u het reinigt.

Zorg ervoor dat u een speciaal schermreinigingspapier of een reinigungsoplossing gebruikt die geschikt is voor uw scherm. Vermijd reinigungsmiddelen met agressieve ingrediënten .

Vóór installatie:

Om mogelijke kortsluiting te voorkomen, is het essentieel om de (-) batterijkabel los te koppelen voordat u het product installeert.

Gebruik dit apparaat uitsluitend met een 12V-accu en negatieve aarding.

Het niet opvolgen van deze richtlijnen kan leiden tot brand of stringen.

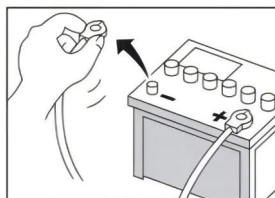

Productveiligheid

Volgens federale en lokale wetgeving is het voor bestuurders verboden om videocontent te bekijken terwijl het voertuig in beweging is. Dit videoproduct is specifiek ontworpen voor gebruik met de parkeerrembeveiliging, die noodzakelijk is om de videocontent te bekijken.

De video kan niet worden bekeken zonder een correcte aansluiting op de parkeerrem. Elke poging om deze beveiligingsfunctie te manipuleren of uit te schakelen, maakt de bestaande garantie ongeldig. Raadpleeg een professionele installateur om ervoor te zorgen dat het product correct wordt geïnstalleerd.

Klantenservice

Aarzel niet om contact met ons op te nemen als u problemen ondervindt bij de installatie van het apparaat. We staan altijd klaar om al uw vragen te beantwoorden en staan open voor suggesties.

Kenmerken van dit product:

1. Ondersteunt bekabelde USB en wifi CarPlay, Android Auto
2. USB-smartphone 3.
- Nachtzicht achteruitrijcamera
4. Geschikt voor 12V-voertuigen
5. Bluetooth-compatibel
6. Ondersteuning FM-radio
7. Gebruiksvriendelijke digitale bedieningsinterface
8. Ondersteuning TF-kaart en AUX IN-connectiviteit; USB-poortweergave
9. Instellingen voor meerdere talen
10. Datum- en tijdstelling
11. Eenvoudige installatie

**Pakket
Inhoud:**



(7090P) Pakketlijst



(7098P) Pakketlijst



(9003D) Pakketlijst

Productoverzicht:



1. Display
2. AUX port
3. AV IN (For Optional Back Up Camera)
5. TF card slot
6. DC-12V power port
7. Power Plug
8. Power switch button
9. **Base**



(7090P)

Let op: Modellen 9003D/7090P/ 7098 P hebben geen TF-kaartfunctie.

Productoverzicht:



(7098P)

Let op: Modellen 9003D/7090P/ 7098 P hebben geen TF-kaartfunctie.

Productoverzicht:



(9003D)

Let op: Modellen 9003D/7090P/ 7098 P hebben geen TF-kaartfunctie.

Installatie:

1. Plaats de zuignaphouder in de beugel aan de achterkant van het hoofdtoestel en schuif deze omhoog om hem vast te zetten.



2. Verwijder de beschermfolie van de zuignap aan de onderkant van de houder. Druk de zuignap vervolgens op uw dashboard en druk de vergrendeling naar beneden om hem vast te zetten. Pas de hoek en hoogte van het display van het apparaat aan zodat het uw zicht op de weg niet belemmert en draai de knop vast om hem vast te zetten.



3. Sluit het ene uiteinde van de meegeleverde stroomkabel aan op de DC 12V-voedingspoort van het apparaat.



4. Sluit het adapteruiteinde van de stroomkabel aan op het 12V-stopcontact van uw auto.



Accessoire sluit het gewoon aan!

Draadloze CarPlay-verbinding

Klik op het startscherm om Carplay te openen.

1. Ga naar 'Instellingen' op je iPhone en schakel 'Bluetooth' en 'Wi-Fi' in
2. Ga naar het menu 'Bluetooth' en selecteer het Bluetooth-apparaat, beginnend met 'Car BT', uit de lijst met Bluetooth-apparaten bij 'Overige apparaten'.
3. Wacht ongeveer 20-30 seconden. De telefoon zal dan een melding weergeven met de tekst "Bluetooth-koppelingsverzoek". Selecteer "Koppelen" om de koppeling te voltooien.
4. Vervolgens verschijnt er een pop-upvenster met de vraag "Gebruik CarPlay om CarBT te verbinden". Selecteer "Gebruik CarPlay".
5. Wacht even en u wordt naar de CarPlay-modus geleid.

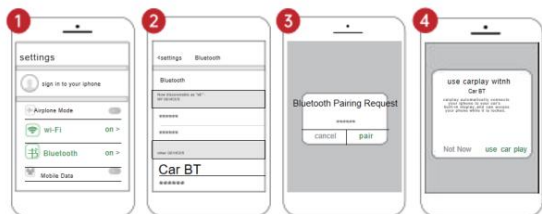

Note

1. Different versions of ios may display differ- ently, please refer to the actual situation.
2. The first connection may take a longer time, please be patient.
3. If you want to switch to Android Auto or Airplay, you need to turn off Bluetooth and wi-Fi on your phone to disconnect the Apple carplay connection mode.

Bekabelde CarPlay-verbinding

1. Gebruik een originele/gecertificeerde Apple-kabel om uw iPhone aan te sluiten op een USB-poort.
2. Draadloze Android Auto-verbinding
3. Koppel eerst de Bluetooth van uw mobiele telefoon aan de Bluetooth van het apparaat.
4. Vervolgens kunt u bevestigen dat u Android Auto wilt gebruiken. De volgende keer wordt er automatisch verbinding gemaakt.
5. Als u de verbinding wilt verbreken, kunt u de wifi van de autoradio uitschakelen.
6. Bekabelde Android Auto-verbinding
7. Verbind de telefoon en de USB-poort met een originele/gecertificeerde

Android-kabel.

OPMERKING: U kunt op "CarHome" klikken als u wilt terugkeren naar de startpagina van het apparaat.

Carplay-verbindend UI-interface

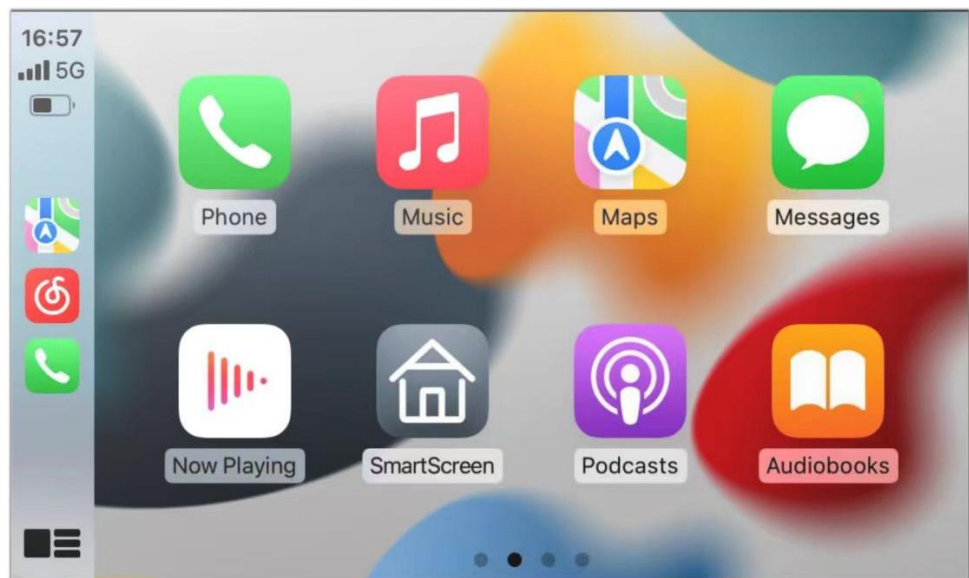
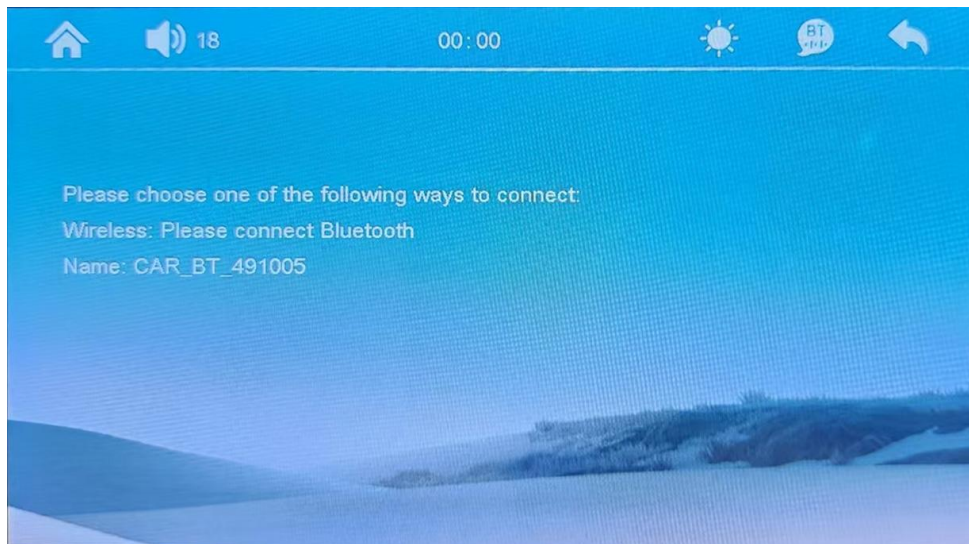

(7090P)

Carplay-verbinding UI-interface

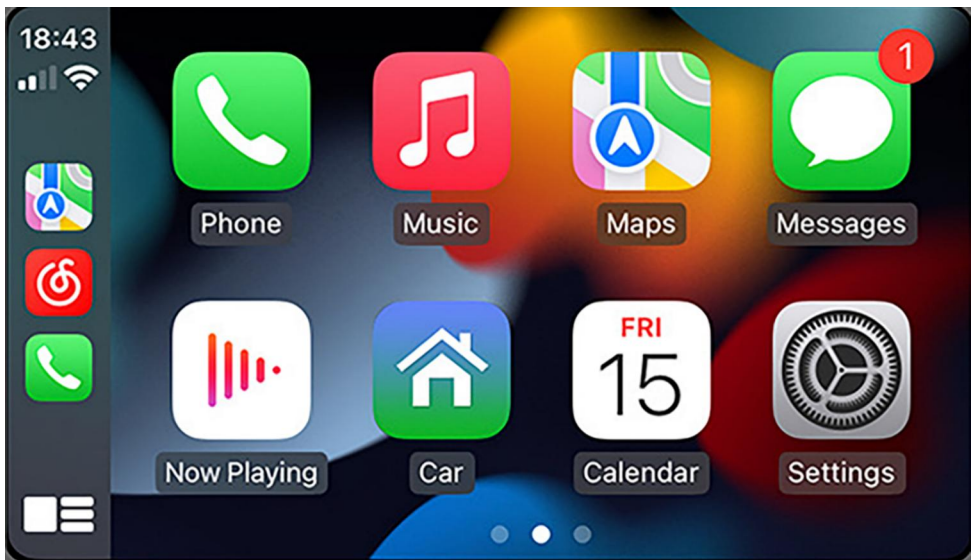
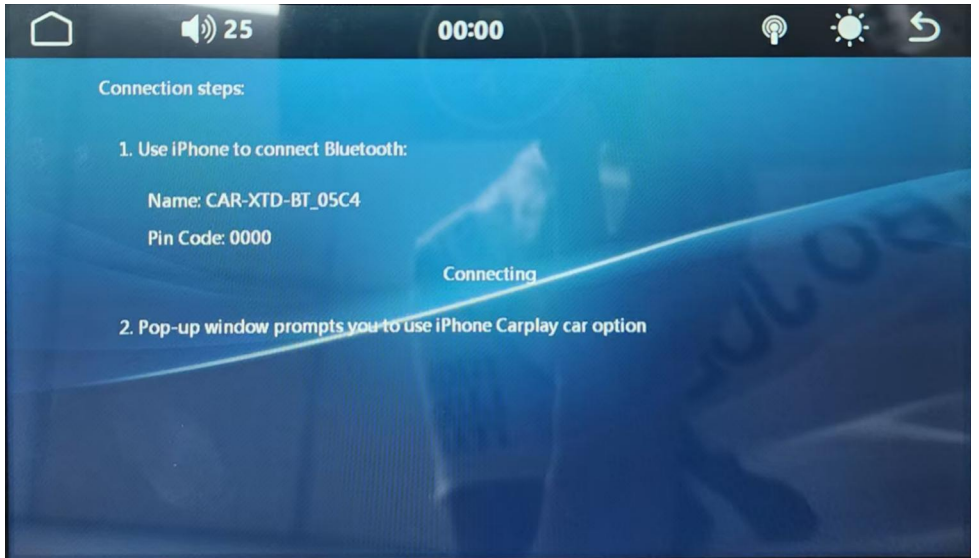

(7098P)

Carplay-verbinding UI-interface

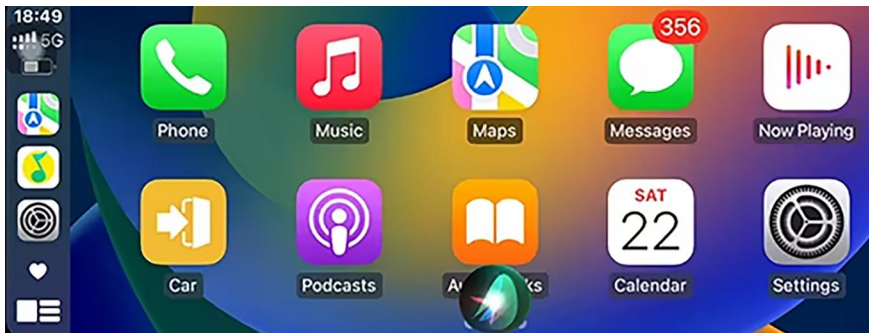

(9003D)

Draadloze Android Auto :

1. Ga naar Instellingen op je telefoon, schakel "Bluetooth" en "Wi-Fi" in
2. Klik op "Bluetooth" om de Bluetooth-zoekpagina te openen.
3. Nadat u het menu 'Bluetooth' hebt geopend, klikt u op 'Nieuwe apparaten koppelen' om te zoeken naar nieuwe Bluetooth-apparaten.
4. Selecteer het Bluetooth-apparaat dat begint met "Car BT" uit de lijst met Bluetooth-apparaten "Andere apparaten".
5. Wacht ongeveer 20 seconden. Er verschijnt dan een venster op de telefoon met de tekst 'Koppelen met Auto BT'. Klik op 'Koppelen' (zoals hieronder weergegeven) en wacht tot de Bluetooth-koppeling is voltooid.

Zodra de Android Auto-verbinding tot stand is gebracht, wordt automatisch de Android Auto-modus ingeschakeld.

Achteruitrijcamera instellen:



OPMERKING: De installatie van de achteruitrijcamera is alleen van toepassing op de modellen: 7090P en 7098 P

Fabrikant: Shanghaimuxinmuyeyouxiangongsi

Adres: Shuangchenglu 803nong11hao1602A-1609shi, baoshanqu, shanghai 200000 CN.

Geïmporteerd naar AUS: SIHAO PTY LTD. 1 ROKEVA

STREETEASTWOOD

NSW 2122 Australië

Geïmporteerd naar de VS: Sanven Technology Ltd. Suite 250, 9166

Anaheim

Plaats, Rancho Cucamonga, CA 91730

UK	REP
-----------	------------

YH CONSULTING LIMITED. C/O YH Consulting
Limited Office 147, Centurion House, London
Road, Staines-upon-Thames, Surrey, TW18 4AX

EC	REP
-----------	------------

E-CrossStu GmbH
Mainzer Landstr.69,
60329 Frankfurt am Main.



VEVOR

Affordable. Reliable. Home Improvement.

ÉCRAN CARPLAY DE VOITURE

MODÈLE : 9003D/7090P/7098P

VEVOR

Affordable. Reliable. Home Improvement.

CAR CARPLAY SCREEN

MODÈLE : 9003D/7090P/7098P



(7090P)



(7098P)

VEVOR

Affordable. Reliable. Home Improvement.

CAR CARPLAY SCREEN



MODÈLE : 9003D/7090P/7098P



(9003D)

REMARQUE : Les images du manuel d'instructions sont données à titre indicatif uniquement. Veuillez vous référer au produit réel pour plus de détails.

Ceci est le mode d'emploi d'origine. Veuillez lire attentivement l'intégralité du manuel avant utilisation. VEVOR se réserve le droit d'interpréter clairement ce manuel d'utilisation. L'apparence du produit dépend du produit que vous avez reçu. Veuillez nous excuser pour les éventuelles mises à jour technologiques ou logicielles.

	<p>Avertissement - Pour réduire le risque de blessure, l'utilisateur doit lire attentivement le manuel d'instructions.</p>
	<p>Cet appareil est conforme à la partie 15 de la réglementation FCC. Son utilisation est soumise aux deux conditions suivantes : (1) Cet appareil ne doit pas provoquer d'interférences nuisibles ; (2) Il doit accepter toute interférence reçue, y compris celles susceptibles de provoquer un fonctionnement indésirable.</p>
	<p>Ce produit est soumis aux dispositions de la directive européenne 2012/19/CE. Le symbole représentant une poubelle barrée indique que le produit doit faire l'objet d'une collecte sélective dans l'Union européenne. Ceci s'applique au produit et à tous les accessoires marqués de ce symbole. Les produits ainsi marqués ne doivent pas être jetés avec les ordures ménagères, mais doivent être déposés dans un point de collecte pour le recyclage des appareils électriques et électroniques.</p>

IMPORTANT

Le symbole « AVERTISSEMENT » est destiné à informer l'utilisateur d'instructions et de procédures critiques. Le non-respect de ces instructions et procédures peut entraîner des blessures, la mort ou des dommages au produit. et/ou propriété.



Le symbole « ATTENTION » est destiné à informer l'utilisateur d'instructions et de procédures importantes. Le non-respect de ces instructions et procédures peut entraîner des blessures ou des dommages matériels.



L' utilisation du logo Apple CarPlay signifie que l'interface utilisateur du véhicule répond aux normes de performance Apple.

Apple décline toute responsabilité quant au fonctionnement de ce véhicule ni à sa conformité aux normes de sécurité et réglementaires. Veuillez noter que l'utilisation de ce produit avec un iPhone ou un iPod peut affecter les performances sans fil.

iPhone est une marque déposée d'Apple Inc. aux États-Unis . et d'autres pays.

Apple CarPlay est une marque déposée d'Apple Inc.

Bluetooth®

La marque et les logos Bluetooth® sont des marques déposées de Bluetooth SIG, Inc., et leur utilisation par SANPTENT Digital Media Receiver est soumise à licence.

Les autres marques et noms commerciaux appartiennent à leurs propriétaires respectifs .

Prudence

Précautions d'installation :

Il est recommandé de faire installer ce produit par un professionnel certifié. Demandez toujours conseil à un installateur professionnel avant d'installer le produit.

Il est fortement déconseillé d'installer ou d'entretenir ce produit soi-même. L'installation ou l'entretien de ce produit par des personnes sans formation

ni expérience professionnelle en matière d'équipements électroniques et d'accessoires pour véhicules motorisés peut être dangereux et présenter un risque de choc électrique, de blessure ou d'autres dangers.

Éteignez l'appareil avant de le nettoyer.

Assurez-vous d'utiliser une serviette en papier ou une solution de nettoyage d'écran dédiée adaptée à votre écran et évitez les nettoyeurs contenant des ingrédients agressifs .

Avant l'installation :

Pour éviter tout risque de court-circuit, il est essentiel de débrancher le câble (-) de la batterie avant d'installer le produit.

Utilisez cet appareil exclusivement avec une batterie de 12 volts et une mise à la terre négative. Le non-respect de ces consignes peut entraîner un incendie ou un dysfonctionnement.

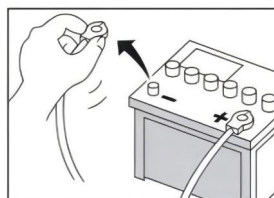

Sécurité du produit

Conformément aux lois fédérales et locales, il est interdit aux conducteurs de visionner des vidéos lorsque le véhicule est en mouvement. Ce produit vidéo est spécialement conçu pour être utilisé avec le frein de stationnement, indispensable à la visualisation des vidéos. La vidéo ne peut être visionnée sans la connexion d'alimentation du frein de stationnement. Toute tentative de falsification ou de désactivation de ce dispositif de sécurité annulera la garantie existante. Pour garantir une

installation correcte du produit, veuillez consulter un installateur professionnel.

Service client

N'hésitez pas à nous contacter si vous rencontrez des difficultés lors de l'installation de l'appareil. Nous sommes toujours disponibles pour répondre à toutes vos questions et plus qu'heureux d'écouter vos suggestions.

Caractéristiques de ce produit :

1. Prise en charge USB filaire et WiFi Car-play, Android Auto
2. .Smartphone USB Charge
3. Caméra de recul à vision nocturne
4. Convient aux véhicules 12 V
5. Compatible BT
6. Prise en charge de la radio FM
7. Interface de contrôle numérique conviviale
8. Prise en charge de la carte TF et de la connectivité AUX IN ; lecture du port USB
9. Paramètres multilingues
- 1 0. Réglage de la date et de l'heure
- 1 1. Installation facile

Emballer

Contenu:



(7090P) Liste des packages



(7098P) Liste des packages



(9003D) Liste des packages

Présentation du produit :



- 1. Display
- 2. AUX port
- 3. AV IN (For Optional Back Up Camera)
- 5. TF card slot
- 6. DC-12V power port
- 7. Power Plug
- 8. Power switch button
- 9. **Base**

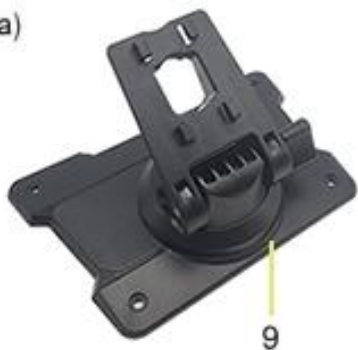

(7090P)

Remarque : les modèles 9003D/7090P/ 7098 P ne disposent pas de la

fonction carte TF.

Présentation du produit :



(7098P)

Remarque : les modèles 9003D/7090P/ 7098 P ne disposent pas de la fonction carte TF.

Présentation du produit :



(9003D)

Remarque : les modèles 9003D/7090P/ 7098 P ne disposent pas de la fonction carte TF.

Installation :

1. Insérez le support à ventouse adhésif dans le support situé à l'arrière de l'unité principale et faites-le glisser vers le haut pour le verrouiller en place.

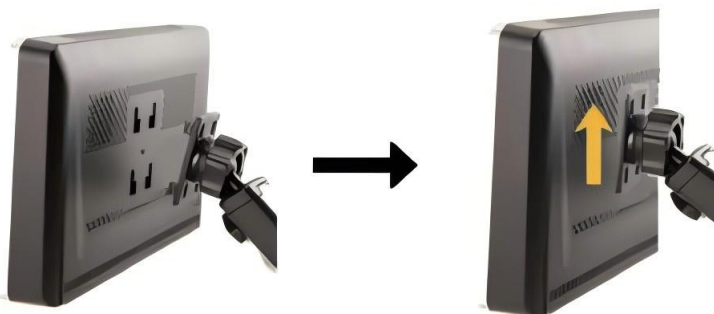

2. Retirez le film protecteur de la ventouse adhésive située sous le support. Appuyez ensuite la ventouse sur votre tableau de bord et appuyez sur le verrou pour la fixer. Réglez l'angle et la hauteur de l'écran afin qu'il ne gêne pas la vue sur la route, puis serrez la molette pour le fixer.

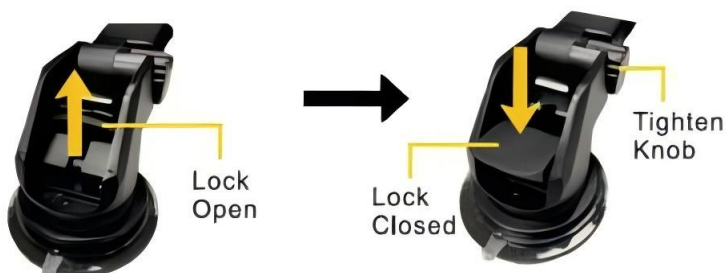

3. Connectez une extrémité du câble d'alimentation fourni au port d'alimentation CC 12 V de l'appareil.



4. Branchez l'extrémité de l'adaptateur du câble d'alimentation sur la prise de courant CC 12 V de votre voiture.



Accessoire connecté, c'est juste un spectacle! ! !

Connexion CarPlay sans fil

Cliquez sur l'écran d'accueil pour accéder à Carplay.

1. Accédez à « Paramètres » sur votre iPhone et activez « Bluetooth » et « Wi-Fi »
2. Accédez au menu « Bluetooth » et sélectionnez le périphérique Bluetooth commençant par « Car BT » dans la liste des périphériques Bluetooth « Autres appareils ».
3. Attendez 20 à 30 secondes, puis le téléphone affichera une demande d'appairage Bluetooth. Sélectionnez « Appairage » pour réussir l'appairage.
4. Le téléphone affichera ensuite l'invite « Utiliser CarPlay pour connecter CarBT ». Sélectionnez « Utiliser CarPlay ».
5. Veuillez patienter un instant et vous entrez en mode CarPlay.

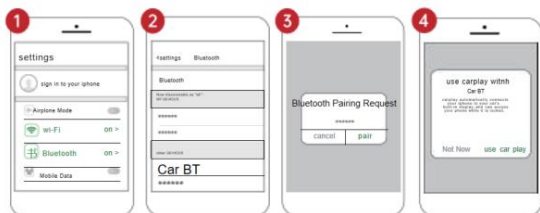

Note

1. Different versions of ios may display differently, please refer to the actual situation.
2. The first connection may take a longer time, please be patient.
3. If you want to switch to Android Auto or Airplay, you need to turn off Bluetooth and wi-Fi on your phone to disconnect the Apple carplay connection mode.

Connexion filaire CarPlay

1. Veuillez utiliser un câble d'origine/certifié Apple pour connecter votre iPhone à un port USB.
2. Connexion sans fil Android Auto
3. Tout d'abord, veuillez coupler le BT de votre téléphone portable avec celui de l'appareil.
4. Vous pouvez ensuite confirmer l'utilisation d'Android Auto, et la connexion se fera automatiquement la prochaine fois.
5. Si vous souhaitez le déconnecter, vous pouvez désactiver le wifi de l'autoradio.
6. Connexion filaire Android Auto

7. Connectez le téléphone et le port USB avec le câble Android d'origine/certifié.

REMARQUE : vous pouvez cliquer sur « CarHome » si vous souhaitez revenir à la page d'accueil de l'unité.

Interface utilisateur de connexion Carplay

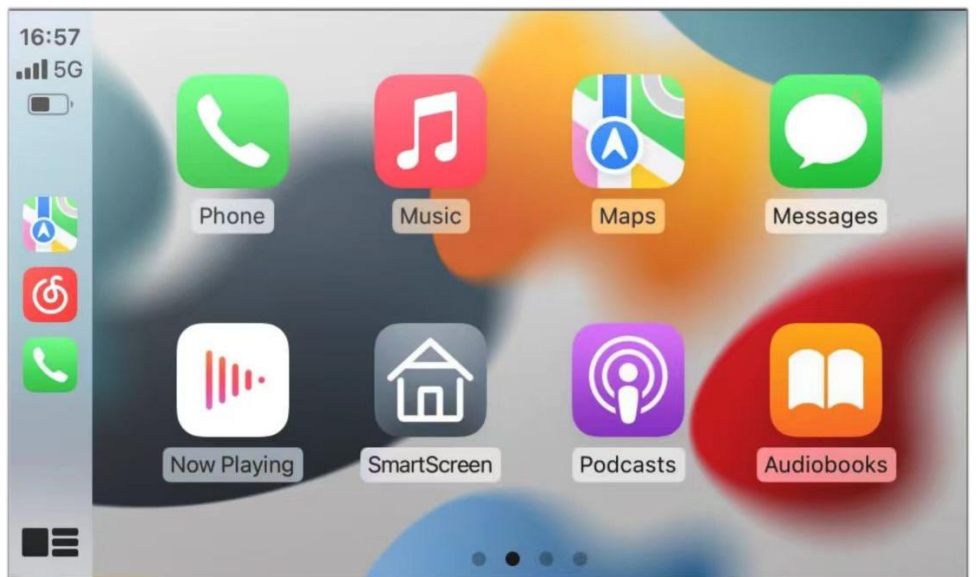
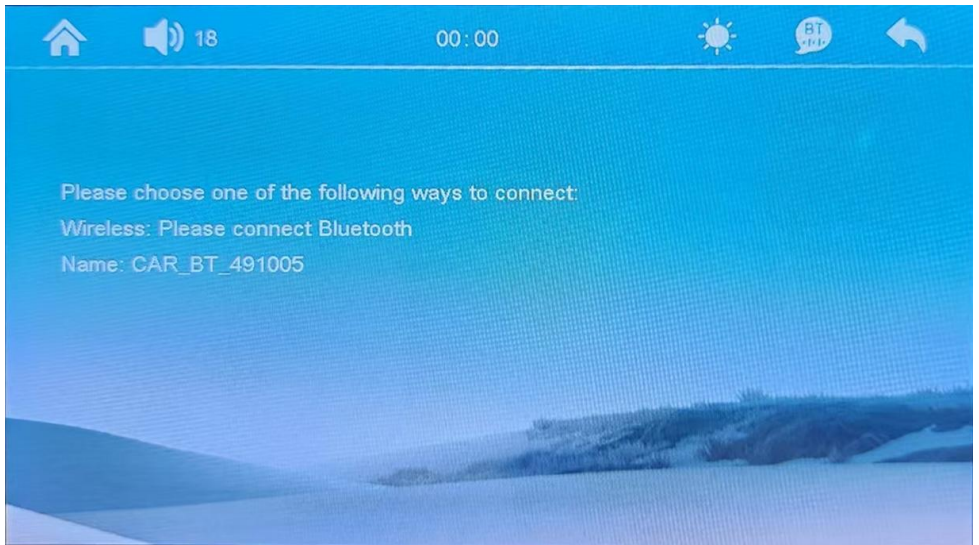

(7090P)

Interface utilisateur de connexion Carplay

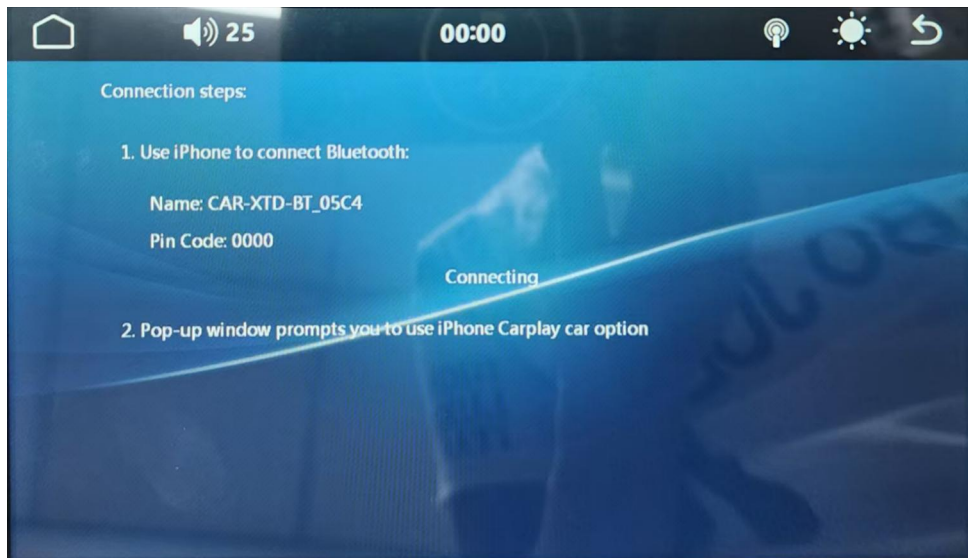

(7098P)

Interface utilisateur de connexion Carplay



(9003D)

Android Auto sans fil :

1. Accédez aux paramètres de votre téléphone, activez « Bluetooth » et « Wi-Fi »
2. Cliquez sur « Bluetooth » pour accéder à la page de recherche Bluetooth.
3. Après être entré dans le menu « Bluetooth », cliquez sur « Associer de nouveaux appareils » pour rechercher de nouveaux appareils Bluetooth.
4. Sélectionnez le périphérique Bluetooth commençant par « Car BT » dans la liste des périphériques Bluetooth « Autres APPAREILS ».
5. Attendez environ 20 secondes, une boîte de dialogue apparaîtra sur le téléphone avec « Pair with Car BT », cliquez sur « Pair » (comme indiqué ci-dessous) et attendez que le couplage Bluetooth soit terminé.

Une fois la connexion Android Auto terminée, le mode Android Auto sera automatiquement activé.

Configuration de la caméra de recul :



REMARQUE : L'installation de la caméra de recul s'applique uniquement aux modèles : 7090P et 7098 P

Fabricant : Shanghaimuxinmuyeyouxiangongsi

Adresse : Shuangchenglu 803nong11hao1602A-1609shi, baoshanqu, Shanghai 200 000 CN.

Importé en Australie : SIHAO PTY LTD. 1 ROKEVA STREET, ASTWOOD NSW 2122 Australie

Importé aux États-Unis : Sanven Technology Ltd. Suite 250, 9166 Anaheim

Lieu, Rancho Cucamonga, CA 91730

UK	REP	YH CONSULTING LIMITED. C/O YH Consulting Limited Office 147, Centurion House, London Road, Staines-upon-Thames, Surrey, TW18 4AX
-----------	------------	--

EC	REP	E-CrossStu GmbH Mainzer Landstr.69, 60329 Frankfurt am Main.
-----------	------------	--



