

VEVOR®

TOUGH TOOLS, HALF PRICE

Techniczny Wsparcie i certyfikat e-gwarancji

www.vevor.com/support

STACJA NA PSIE ODCHODY

INSTRUKCJA obsługi

MODELE: HBD008-1

Nadal staramy się oferować Państwu narzędzia w konkurencyjnych cenach. „Oszczędź połowę”, „Połowa ceny” lub jakiegokolwiek inne podobne wyrażenia używane wyłącznie przez nas przedstawia szacunkowe oszczędności, jakie możesz uzyskać kupując określone narzędzia z nami w porównaniu do głównych, najlepszych marek i niekoniecznie oznacza to okładka wszystkie kategorie narzędzi oferowanych przez nas. Przypominamy o sprawdzeniu ostrożnie gdy składasz u nas zamówienie, jeśli faktycznie Oszczędność

Półowa w porównaniu z wiodącymi markami.

VEVOR®

TOUGH TOOLS, HALF PRICE

DOG WASTE STATION

MODEL: HBD008-1



HBD008-1

POTRZEBUJESZ POMOCY? SKONTAKTUJ SIĘ Z NAMI!

Masz pytania dotyczące produktu? Potrzebujesz wsparcia technicznego? Skontaktuj się z nami:

Wsparcie techniczne i certyfikat e-gwarancji
www.vevor.com/support

To jest oryginalna instrukcja, przed użyciem należy uważnie przeczytać wszystkie instrukcje. VEVOR zastrzega sobie jasną interpretację naszej instrukcji obsługi. Wygląd produktu będzie zależał od produktu, który otrzymałeś. Prosimy o wybaczenie, że nie poinformujemy Cię ponownie, jeśli w naszym produkcie pojawią się jakiegokolwiek aktualizacje technologiczne lub oprogramowania.

SAFETY INSTRUCTIONS

OSTRZEŻENIE:

Przeczytaj ten materiał przed użyciem tego produktu. Nieprzestrzeżenie tego może spowodować poważne obrażenia.

Środki ostrożności podczas montażu

1. Montaż należy wykonywać wyłącznie zgodnie z niniejszą instrukcją. Nieprawidłowy montaż może stwarzać zagrożenia.
2. Podczas montażu należy nosić okulary ochronne z atestem ANSI oraz wytrzymałe rękawice robocze.
3. Utrzymuj miejsce zgromadzenia w czystości i zapewnij dobre oświetlenie.
4. Nie dopuszczać osób postronnych na teren montażu podczas jego trwania.
5. Nie przychodź na spotkanie, jeśli jesteś zmęczony lub znajdujesz się pod wpływem alkoholu, narkotyków lub leków.
6. Możliwości produktu odnoszą się wyłącznie do produktów prawidłowo i kompletnie zmontowanych.
7. Zmontuj na płaskiej, równej, twardej i gładkiej powierzchni, która będzie w stanie bezpiecznie utrzymać komodę z szufladą na tkaniny .
8. Aby uzyskać dodatkowe informacje dotyczące części wymienionych na kolejnych stronach, zapoznaj się ze schematem montażu w tym podręczniku. Rozpakuj i oddziel wszystkie części w czystym miejscu pracy.

Stosuj środki ostrożności



















1. NIE SIADAĆ ANI NIE STAWAĆ NA TYM PRZEDMIOCIE.
2. Ten produkt nie jest zabawką. Nie pozwalaj dzieciom bawić się tym przedmiotem ani przebywać w jego pobliżu.
3. Nie przekraczać **określonej ilości mamy** duże ładowności.
4. Stosować wyłącznie na płaskiej, równej, twardej i gładkiej powierzchni, która może bezpiecznie utrzymać w pełni załadowaną komodę z szufladą na tkaniny .

5. Stosować wyłącznie zgodnie z przeznaczeniem.
6. Przed każdym użyciem należy przeprowadzić kontrolę. Nie należy używać produktu, jeśli jakieś części są luźne lub uszkodzone.

ZAPISZ TĘ INSTRUKCJĘ

PARTS LIST

MODEL: HBD008-1

<p>①</p>  <p>X2</p>	<p>②</p>  <p>X2</p>	<p>③</p>  <p>X1</p>	<p>④</p>  <p>X1</p>	<p>⑤</p>  <p>X1</p>	<p>⑥</p>  <p>X1</p>
<p>⑦</p>  <p>X1</p>	<p>⑧</p>  <p>X1</p>	<p>⑨</p>  <p>X1</p>	<p>⑩</p>  <p>X1</p>	<p>⑪</p>  <p>X600</p>	<p>⑫</p>  <p>X50</p>
<p>A</p>  <p>M8*55</p> <p>X10</p>	<p>B</p>  <p>M6*15</p> <p>X6</p>	<p>C</p>  <p>M5</p> <p>X1</p>	<p>D</p>  <p>M4</p> <p>X1</p>		
<p>E</p>  <p>M8-M12</p> <p>X1</p>	<p>F</p>  <p>X4</p>				

ASSEMBLY STEP

KROK 1: Podłącz kolumnę (①②①②③) za pomocą 4 śrub M8 (A) i

oznakowania (④) jest połączony z kolumną za pomocą 2 śrub M8 (A) .

STEP1

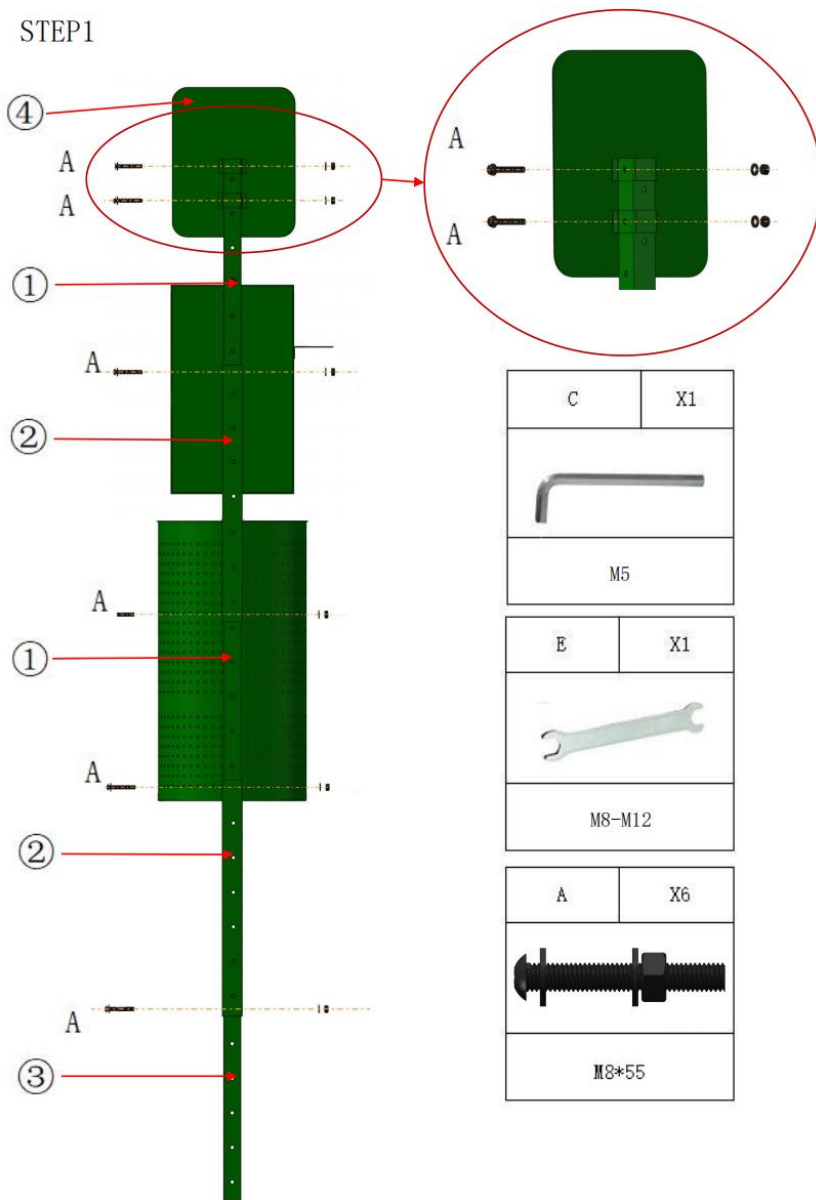

ASSEMBLY STEP

KROK 2: Podłącz uchwyty do umieszczania sterylizującego alkoholu (⑦)

do pudełka do pakowania (5) za pomocą 2 śrub M6 (B) , a następnie podłącz osłonę przeciwdeszczową (9) do pudełka do pakowania (5) za pomocą 2 śrub M6 (B) .

STEP2

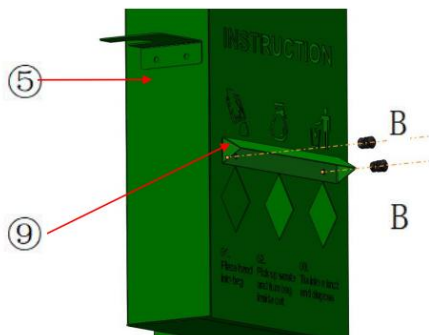
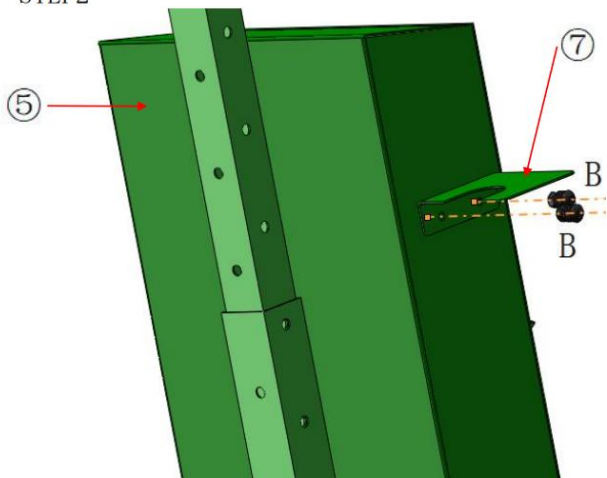

D	X1
M4	

B	X4
M6*15	

E	X1
M8-M12	

ASSEMBLY STEP

KROK 3: Podłącz pojemnik do pakowania (⑤) do kolumny (① i ②) za pomocą 2 śrub M8 (A) i podłącz uchwyt Z (⑧) do pokrywy kosza na śmieci za pomocą 2 śruby M6 (B) . Następnie przymocuj kosz na śmieci (⑥) do kolumny (② i ②) za pomocą 2 śrub M8 (A) .

STEP3

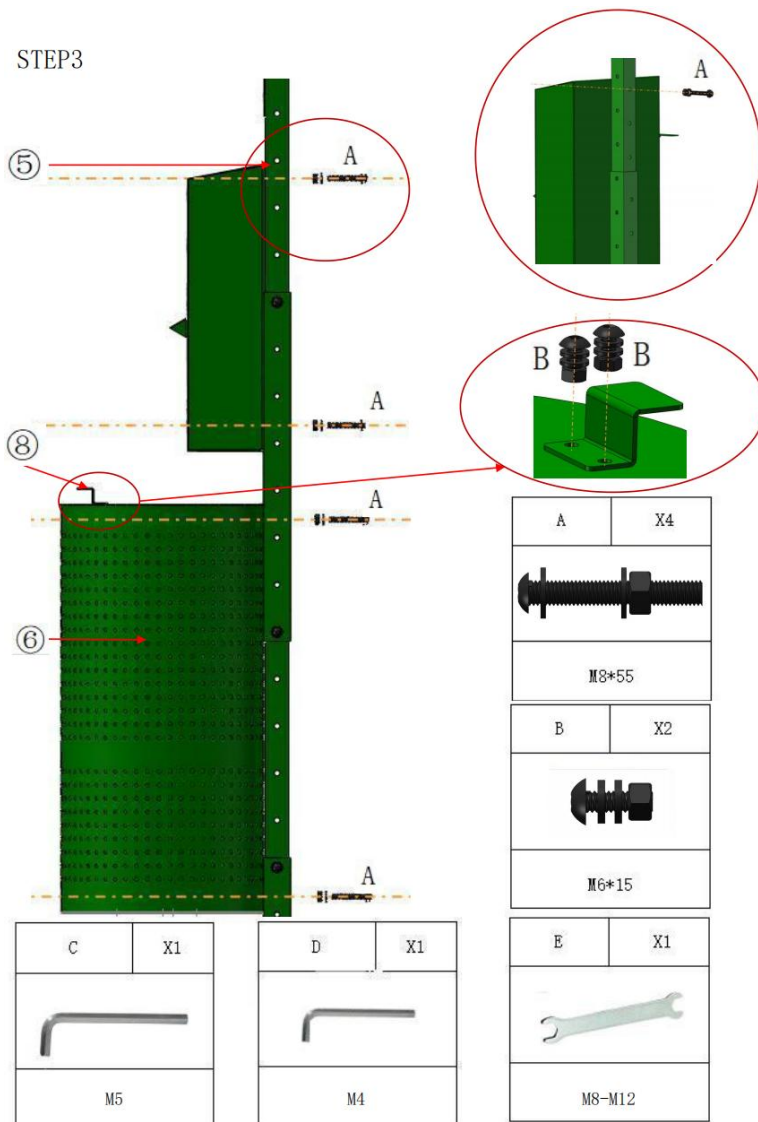

ASSEMBLY STEP

KROK 4: Na koniec dolny koniec kolumny (③) jest zakopany w ziemi na głębokości 370 mm, dzięki czemu produkt może stać na ziemi i nie spadać, dzięki czemu użytkownicy mogą go wygodnie i bezpiecznie używać.

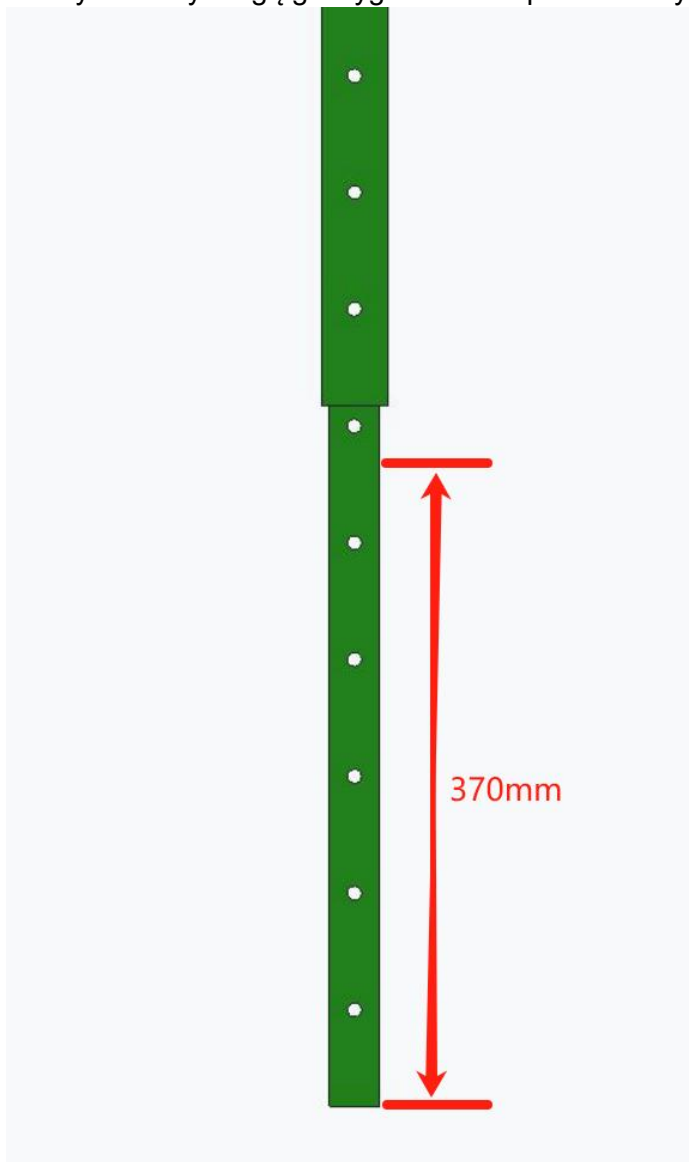

PRODUCT PARAMETER

Model	HBD008-1
Kolor	Zielony
Pojemność kosza na śmieci	11,5 galona (43 l)
Tworzywo	Stal ocynkowana
Rozmiar produktu	11,8*11,8*90,55 cala / 300*300*230 mm

Producent: Shanghaimuxinmuyeyouxiangongsi

Adres: Shuangchenglu 803nong11hao1602A-1609shi, baoshanqu, szanghaj 200000 CN.

Importowane do AUS: SIHAO PTY LTD. 1 ROKEVA
STREETEASTWOOD NSW 2122 Australia

Importowane do USA: Sanven Technology Ltd. Suite 250, 9166 Anaheim
Place, Rancho Cucamonga, CA 91730



E-CrossStu GmbH
Mainzer Landstr.69, 60329 Frankfurt am Main.



YH CONSULTING LIMITED.
C/O YH Consulting Limited Office 147, Centurion
House, London Road, Staines-upon-Thames, Surrey,
TW18 4AX

VEVOR[®]

TOUGH TOOLS, HALF PRICE

Techniczny Wsparcie i certyfikat e-gwarancji

www.vevor.com/support

VEVOR[®]

TOUGH TOOLS, HALF PRICE

Technisch Support und E-Garantie-Zertifikat

www.vevor.com/support

HUNDEKOTSTATION

Benutzerhandbuch

MODELL: HBD008-1

Wir sind weiterhin bestrebt, Ihnen Werkzeuge zu wettbewerbsfähigen Preisen anzubieten. "Sparen Sie die Hälfte", "Halber Preis" oder andere ähnliche Ausdrücke, die wir nur verwenden stellt eine Schätzung der Einsparungen dar, die Sie durch den Kauf bestimmter Werkzeuge erzielen können mit uns im Vergleich zu den großen Top-Marken und bedeutet nicht unbedingt, Abdeckung alle von uns angebotenen Werkzeugkategorien. Wir möchten Sie bitten, zu überprüfen sorgfältig wenn Sie bei uns eine Bestellung aufgeben, wenn Sie tatsächlich Speichern

Hälfte im Vergleich mit den Top-Großmarken.

VEVOR®

TOUGH TOOLS, HALF PRICE

DOG WASTE STATION

MODELL: HBD008-1



HBD008- 1

Brauchen Sie Hilfe? Kontaktieren Sie uns!

Sie haben Fragen zu unseren Produkten? Sie benötigen technischen Support? Dann kontaktieren Sie uns gerne:

Technischer Support und E-Garantie-Zertifikat

www.vevor.com/support

Dies ist die Originalanleitung. Bitte lesen Sie alle Anweisungen sorgfältig durch, bevor Sie das Gerät in Betrieb nehmen. VEVOR behält sich eine klare Auslegung unserer Bedienungsanleitung vor. Das Erscheinungsbild des Produkts richtet sich nach dem Produkt, das Sie erhalten haben. Bitte verzeihen Sie uns, dass wir Sie nicht erneut informieren, wenn es Technologie- oder Software-Updates für unser Produkt gibt .

SAFETY INSTRUCTIONS

WARNUNG:

Lesen Sie dieses Material, bevor Sie dieses Produkt verwenden. Andernfalls kann es zu schweren Verletzungen kommen.

Vorsichtsmaßnahmen bei der Montage

1. Führen Sie die Montage nur gemäß dieser Anleitung durch. Eine unsachgemäße Montage kann zu Gefahren führen.
2. Tragen Sie während der Montage eine ANSI-geprüfte Schutzbrille und robuste Arbeitshandschuhe.
3. Halten Sie den Versammlungsbereich sauber und gut beleuchtet.
4. Halten Sie während der Montage unbeteiligte Zuschauer vom Bereich fern.
5. Nicht zusammenbauen, wenn Sie müde sind oder unter Einfluss von Alkohol, Drogen oder Medikamenten stehen.
6. Die Produktfunktionen gelten nur für ordnungsgemäß und vollständig montierte Produkte.
7. Kommode auf einer flachen, ebenen, harten und glatten Oberfläche, auf der sie sicher stehen kann .
8. Weitere Informationen zu den auf den folgenden Seiten aufgeführten Teilen finden Sie im Montagediagramm dieses Handbuchs. Packen Sie alle Teile in einem sauberen Arbeitsbereich aus und trennen Sie sie.

Vorsichtsmaßnahmen treffen











1. SETZEN ODER STELLEN SIE SICH NICHT AUF DIESEN GEGENSTAND.
2. Dieses Produkt ist kein Spielzeug. Erlauben Sie Kindern nicht, mit oder in der Nähe dieses Artikels zu spielen.
3. Überschreiten Sie nicht die **angegebenen Gewichtskapazitäten** .
4. Nur auf einer flachen, ebenen, harten und glatten Oberfläche verwenden, die eine voll beladene Kommode mit Stoffschublade sicher tragen kann .
5. Nur bestimmungsgemäß verwenden.
6. Vor jedem Gebrauch prüfen; nicht verwenden, wenn Teile lose oder







beschädigt sind.

BEWAHREN SIE DIESES HANDBUCH AUF

PARTS LIST

MODELL: HBD008-1

<p>①</p>  <p>X2</p>	<p>②</p>  <p>X2</p>	<p>③</p>  <p>X1</p>	<p>④</p>  <p>X1</p>	<p>⑤</p>  <p>X1</p>	<p>⑥</p>  <p>X1</p>
<p>⑦</p>  <p>X1</p>	<p>⑧</p>  <p>X1</p>	<p>⑨</p>  <p>X1</p>	<p>⑩</p>  <p>X1</p>	<p>⑪</p>  <p>X600</p>	<p>⑫</p>  <p>X50</p>

<p>A</p>  <p>M8*55</p> <p>X10</p>	<p>B</p>  <p>M6*15</p> <p>X6</p>	<p>C</p>  <p>M5</p> <p>X1</p>	<p>D</p>  <p>M4</p> <p>X1</p>
<p>E</p>  <p>M8-M12</p> <p>X1</p>		<p>F</p>  <p>X4</p>	

ASSEMBLY STEP

SCHRITT 1: Verbinden Sie die Säule (①②①②③) mit 4 M8-Schrauben (A)

und der Beschilderung (④). **ist mit 2 M8-Schrauben (A)** an der Säule befestigt .

STEP1

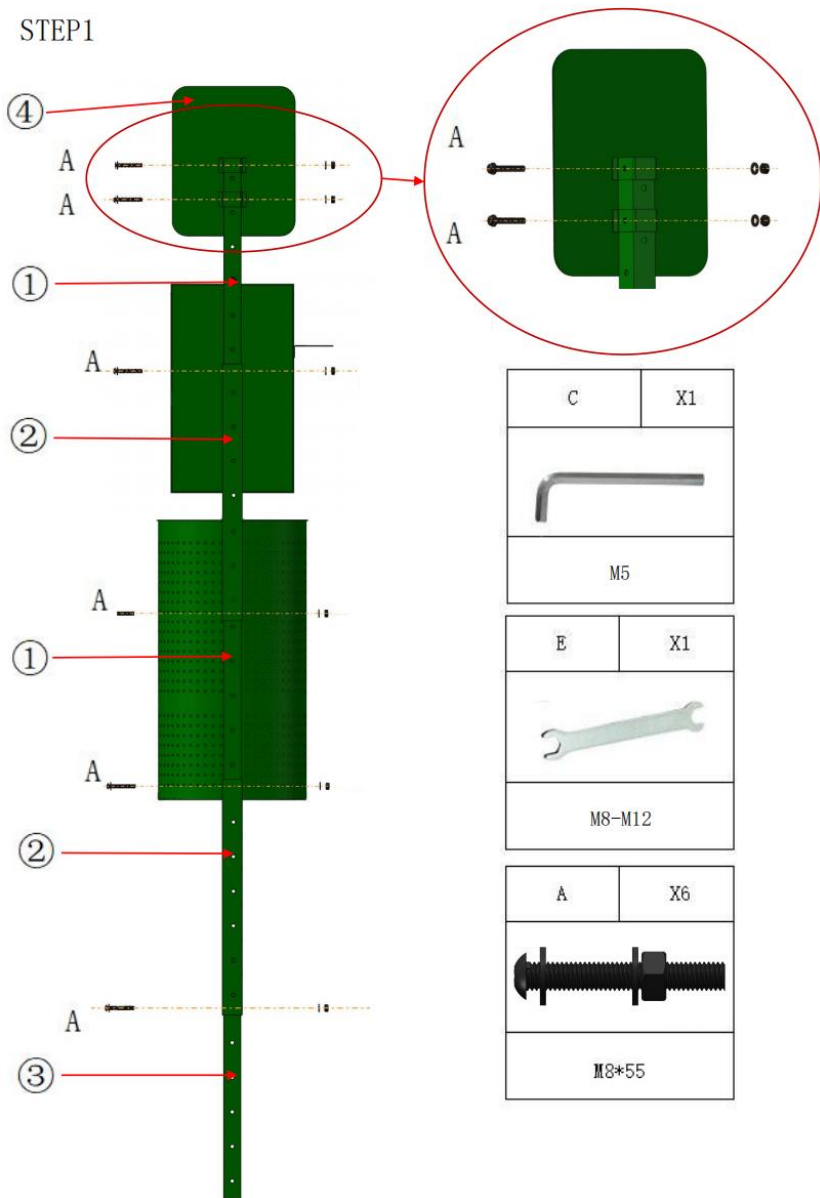



ASSEMBLY STEP

SCHRITT 2: Verbinden Sie die Platzierungsösen für den

Sterilisationsalkohol (⑦) mit der Verpackungsbox (⑤) mithilfe von zwei M6-Schrauben (B) und verbinden Sie anschließend die Regenklappe (⑨) mit der Verpackungsbox (⑤) mithilfe von zwei M6-Schrauben (B) .

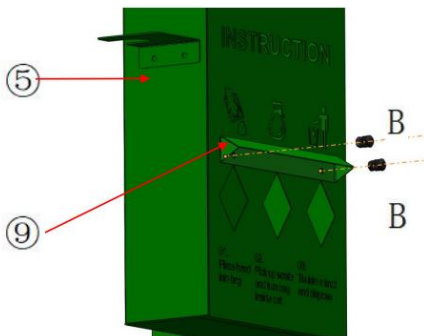
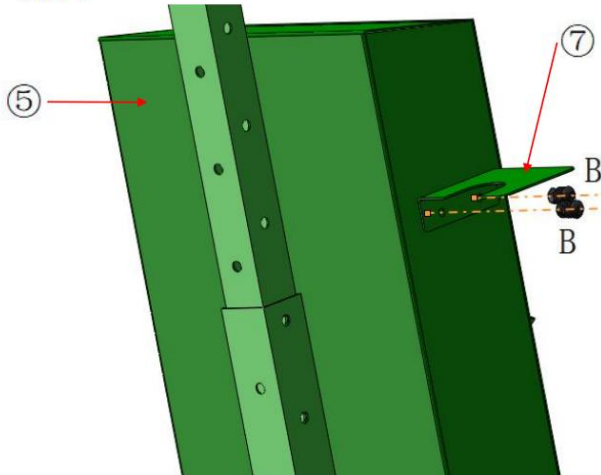
STEP2



D	X1
	
M4	

B	X4
	
M6*15	

E	X1
	
M8-M12	

ASSEMBLY STEP

SCHRITT 3: Verbinden Sie die Beutelbox (⑤) mit der Säule (①&②) mit 2 M8-Schrauben (A) und verbinden Sie den Z-Griff (⑧) mit dem Mülleimerdeckel mit 2 Stück M6-Schrauben (B) . Befestigen Sie dann den Mülleimer (⑥) mit 2 Stück M8-Schrauben (A) an der Säule (②&②) .

STEP3

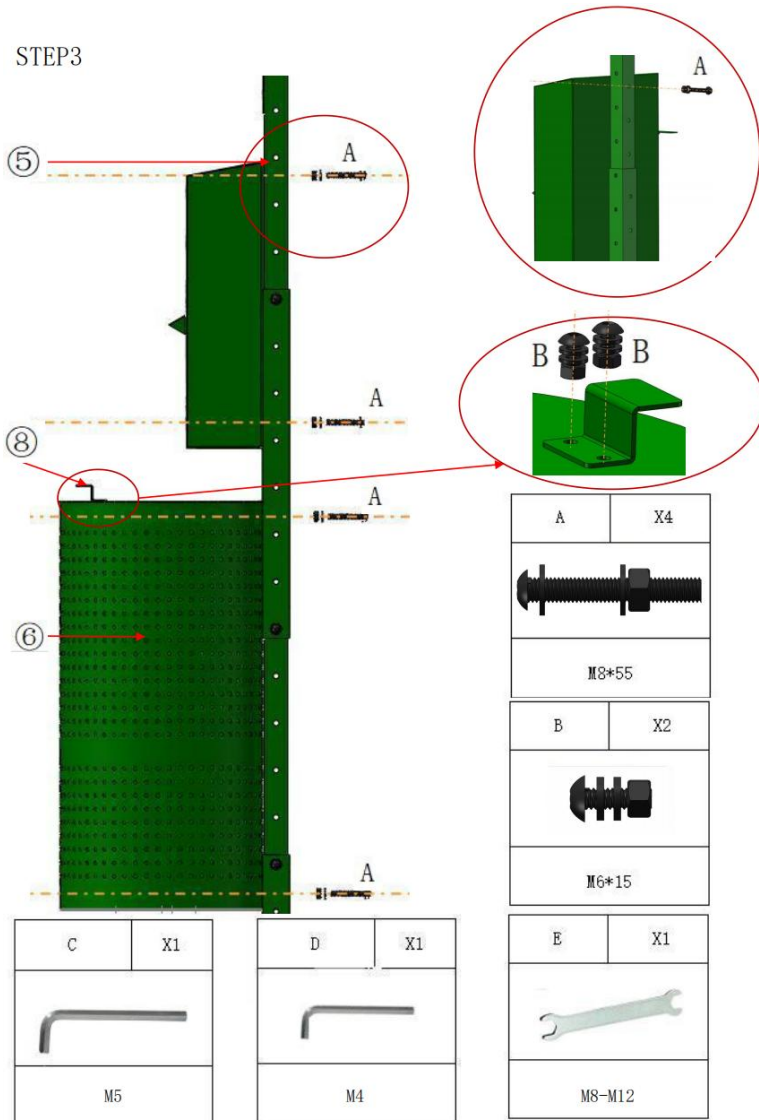

ASSEMBLY STEP

SCHRITT 4: Zum Schluss das untere Ende der Säule (③) wird in einer Tiefe von 370 mm in den Boden eingegraben, sodass das Produkt auf dem Boden stehen und nicht herunterfallen kann, sodass es von den Benutzern bequem und sicher verwendet werden kann.

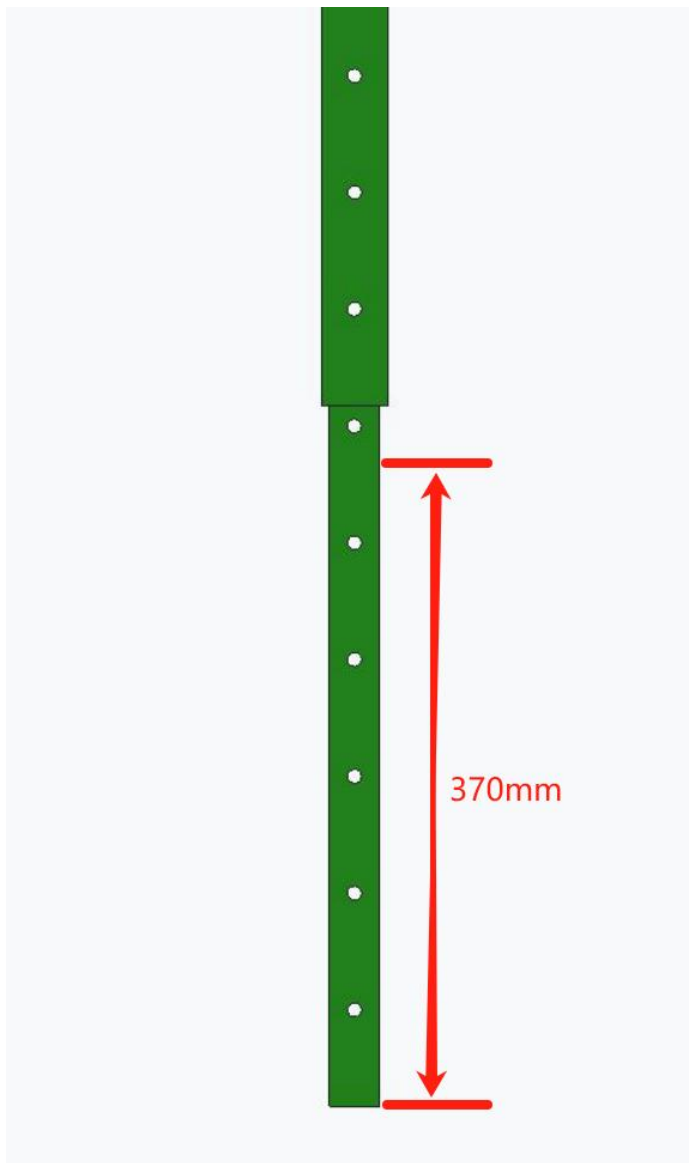

PRODUCT PARAMETER

Modell	HBD008-1
Farbe	Grün
Kapazität des Mülleimers	11,5 Gallonen (43 l)
Material	Verzinkter Stahl
Produktgröße	11,8*11,8*90,55 Zoll / 300*300*2300 mm

Hersteller: Shanghai muxinmuyeyouxiangongsi

Adresse: Shuangchenglu 803nong11hao1602A-1609shi, baoshanqu, Shanghai 200000 CN.

Nach AUS importiert: SIHAO PTY LTD. 1 ROKEVA
STREETEASTWOOD NSW 2122 Australien

Importiert in die USA: Sanven Technology Ltd. Suite 250, 9166 Anaheim
Place, Rancho Cucamonga, CA 91730



E-CrossStu GmbH
Mainzer Landstr.69, 60329 Frankfurt am Main.



YH CONSULTING LIMITED.
C/O YH Consulting Limited Office 147, Centurion
House, London Road, Staines-upon-Thames, Surrey,
TW18 4AX

VEVOR[®]

TOUGH TOOLS, HALF PRICE

Technisch Support und E-Garantie-Zertifikat

www.vevor.com/support

VEVOR[®]

TOUGH TOOLS, HALF PRICE

Technique Certificat d'assistance et de garantie électronique

www.vevor.com/support

STATION DE COLLECTE DES DÉJECTIONS CANINES MANUEL D' utilisation

MODÈLE : HBD008-1

Nous continuons à nous engager à vous fournir des outils à des prix compétitifs.
« Économisez la moitié », « Moitié prix » ou toute autre expression similaire utilisée par nous uniquement
représente une estimation des économies dont vous pourriez bénéficier en achetant certains outils
avec nous par rapport aux grandes marques et ne signifie pas nécessairement couverture

toutes les catégories d'outils que nous proposons. Nous vous rappelons de bien vouloir
vérifier soigneusement
lorsque vous passez une commande chez nous si vous êtes réellement Économie
Moitié par rapport aux plus grandes marques.

VEVOR®

TOUGH TOOLS, HALF PRICE

DOG WASTE STATION

MODÈLE: HBD008-1



HBD008-1

BESOIN D'AIDE? CONTACTEZ-NOUS!

Vous avez des questions sur nos produits ? Vous avez besoin d'une assistance technique ? N'hésitez pas à nous contacter :

Assistance technique et certificat de garantie électronique
www.vevor.com/support

Il s'agit de la notice d'utilisation d'origine. Veuillez lire attentivement toutes les instructions du manuel avant de l'utiliser. VEVOR se réserve le droit d'interpréter clairement notre manuel d'utilisation. L'apparence du produit dépend du produit que vous avez reçu. Veuillez nous excuser, nous ne vous informerons plus si des mises à jour technologiques ou logicielles sont disponibles sur notre produit.

SAFETY INSTRUCTIONS

AVERTISSEMENT:

Lisez ce document avant d'utiliser ce produit. Le non-respect de ces instructions peut entraîner des blessures graves.

Précautions de montage

1. Assembler uniquement selon ces instructions. Un assemblage incorrect peut créer des dangers.
2. Portez des lunettes de sécurité approuvées ANSI et des gants de travail robustes pendant l'assemblage.
3. Gardez la zone de montage propre et bien éclairée.
4. Gardez les spectateurs hors de la zone pendant le montage.
5. Ne pas monter si vous êtes fatigué ou sous l'influence de l'alcool, de drogues ou de médicaments.
6. Les capacités du produit s'appliquent uniquement aux produits correctement et entièrement assemblés.
7. Assemblez sur une surface plane, de niveau, dure et lisse capable de supporter en toute sécurité la commode à tiroirs en tissu .
8. Pour plus d'informations sur les pièces répertoriées dans les pages suivantes, reportez-vous au schéma d'assemblage de ce manuel. Déballez et séparez toutes les pièces dans un espace de travail propre.

Précautions d'emploi



















1. NE PAS S'ASSEOIR OU SE TENIR DEBOUT SUR CET ARTICLE.
2. Ce produit n'est pas un jouet. Ne laissez pas les enfants jouer avec ou à proximité de cet article.
3. Ne pas dépasser la valeur **spécifiée capacités de poids** .
4. Utiliser uniquement sur une surface plane, de niveau, dure et lisse qui peut supporter en toute sécurité une commode à tiroirs en tissu entièrement chargée .
5. Utiliser uniquement comme prévu.

6. Inspectez avant chaque utilisation ; ne pas utiliser si des pièces sont desserrées ou endommagées.

CONSERVER CE MANUEL

PARTS LIST

MODÈLE: HBD008-1

<p>①</p>  <p>X2</p>	<p>②</p>  <p>X2</p>	<p>③</p>  <p>X1</p>	<p>④</p>  <p>X1</p>	<p>⑤</p>  <p>X1</p>	<p>⑥</p>  <p>X1</p>
<p>⑦</p>  <p>X1</p>	<p>⑧</p>  <p>X1</p>	<p>⑨</p>  <p>X1</p>	<p>⑩</p>  <p>X1</p>	<p>⑪</p>  <p>X600</p>	<p>⑫</p>  <p>X50</p>
<p>A</p>  <p>M8*55</p> <p>X10</p>	<p>B</p>  <p>M6*15</p> <p>X6</p>	<p>C</p>  <p>M5</p> <p>X1</p>	<p>D</p>  <p>M4</p> <p>X1</p>		
<p>E</p>  <p>M8-M12</p> <p>X1</p>	<p>F</p>  <p>X4</p>				

ASSEMBLY STEP

ÉTAPE 1 : Connectez la colonne (①②①②③) avec 4 boulons M8 (A) et la

signalisation (④) est relié à la colonne par 2 boulons M8 (A) .

STEP1

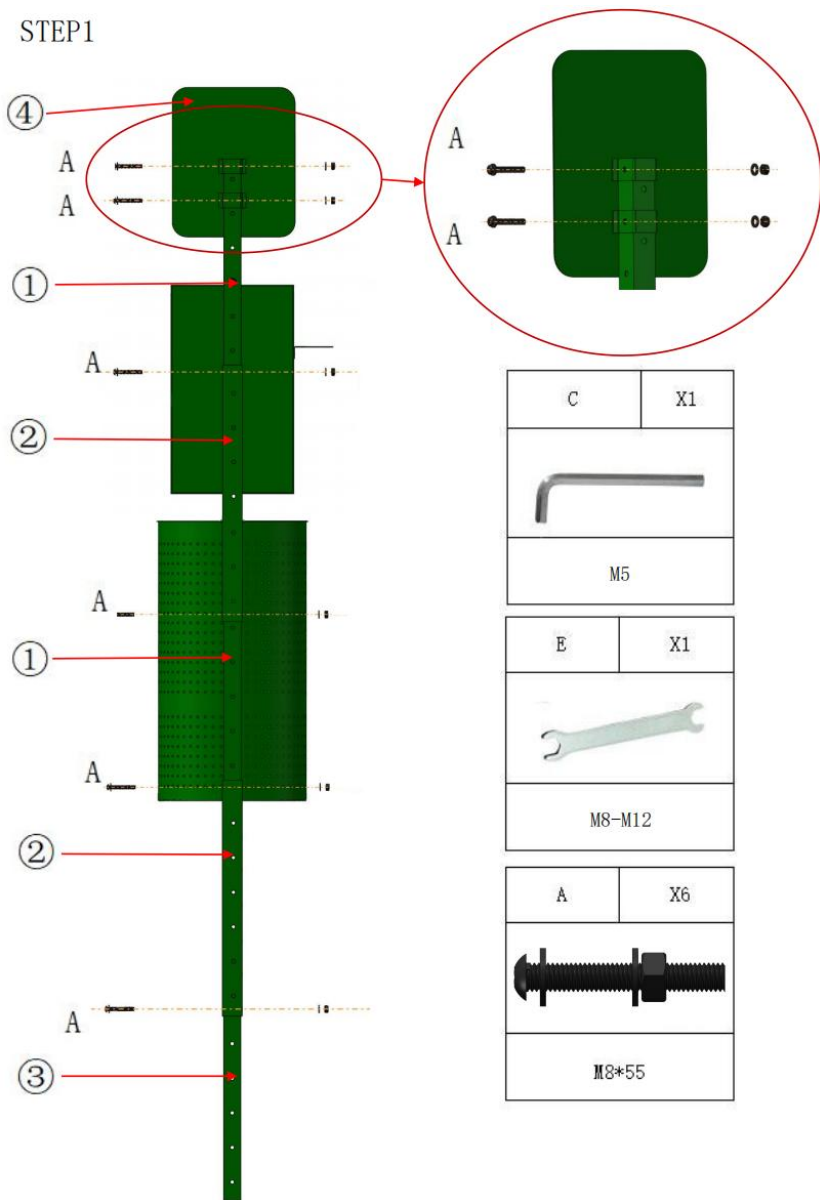

ASSEMBLY STEP

ÉTAPE 2 : Connectez les cosses de placement de l'alcool stérilisant (⑦) à

la boîte d'ensachage (⑤) à l'aide de 2 boulons M6 (B) , puis connectez le rabat anti-pluie (⑨) à la boîte d'ensachage (⑤) à l'aide de 2 boulons M6 (B) .

STEP2

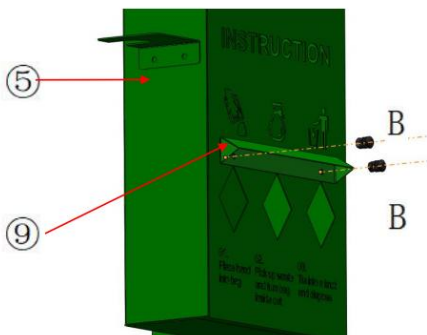
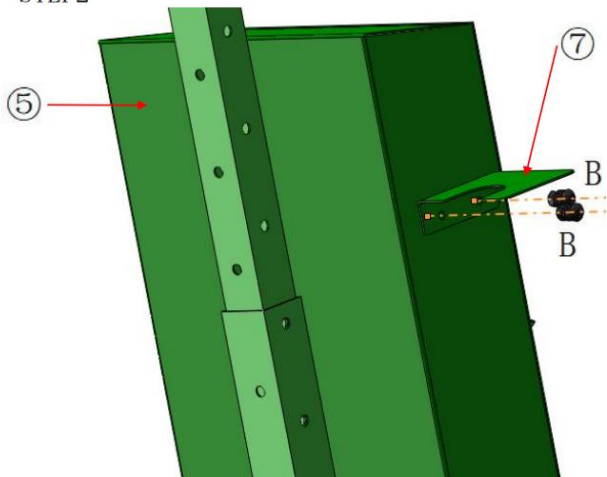

D	X1
M4	

B	X4
M6*15	

E	X1
M8-M12	

ASSEMBLY STEP

ÉTAPE 3 : Connectez la boîte d'ensachage (⑤) à la colonne (① et ②) avec 2 boulons M8 (A) et connectez la poignée en Z (⑧) au couvercle de la poubelle avec 2 boulons M6 (B) . Fixez ensuite la poubelle (⑥) à la colonne (② et ②) avec 2 boulons M8 (A) .

STEP3

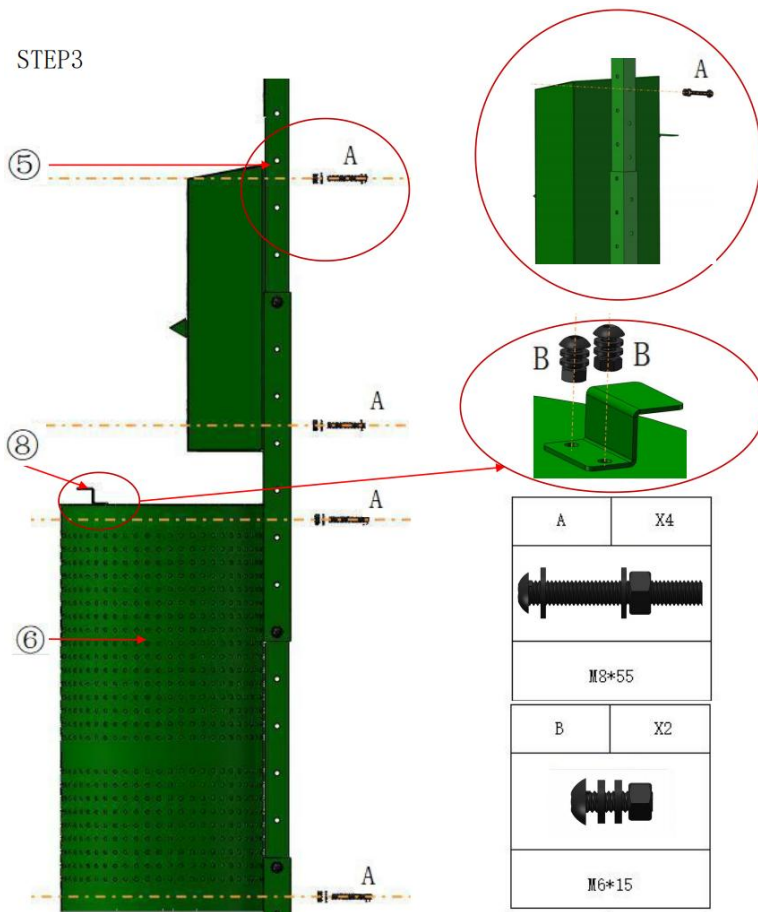

C	X1
M5	

D	X1
M4	

A	X4
M8*55	

B	X2
M6*15	

E	X1
M8-M12	

ASSEMBLY STEP

ÉTAPE 4 : Enfin, l'extrémité inférieure de la colonne (③) est enterré dans le sol à une profondeur de 370 mm, de sorte que le produit peut reposer sur le sol et ne pas tomber, afin qu'il puisse être utilisé de manière pratique et sûre par les utilisateurs.

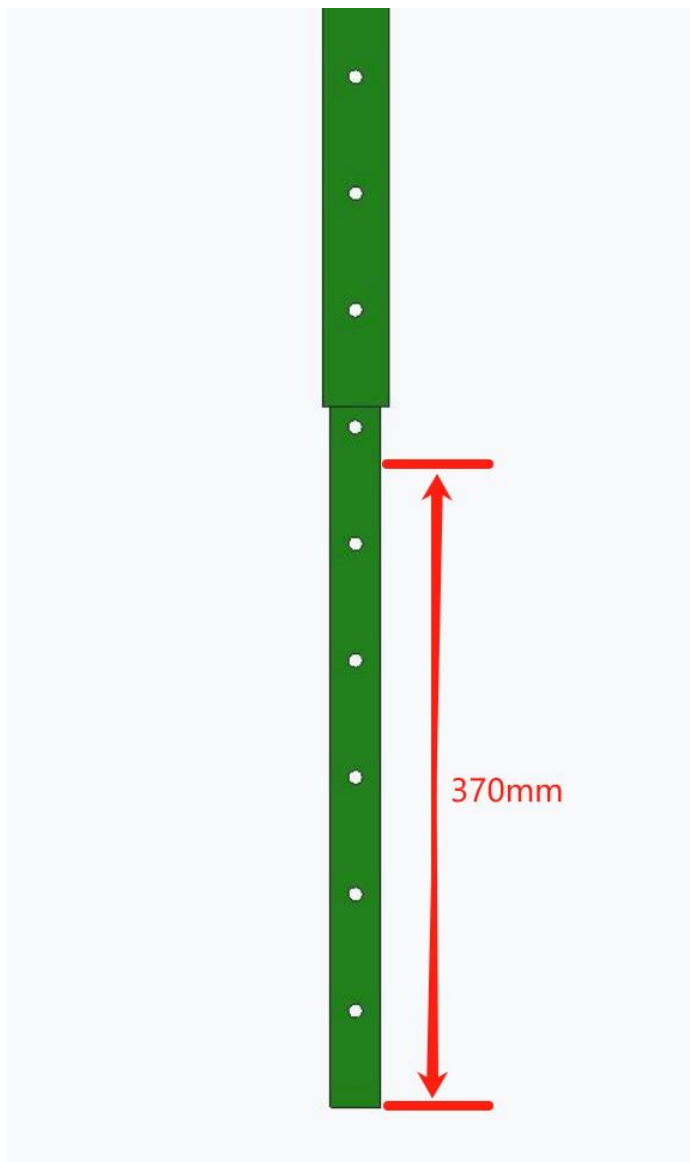

PRODUCT PARAMETER

Modèle	HBD008-1
Couleur	Vert
Capacité de la poubelle	11,5 gal (43 L)
Matériel	Acier galvanisé
Taille du produit	11,8*11,8*90,55 pouces / 300*300*2300 mm

Fabricant : Shanghaimuxinmuyeyouxiangongsi

Adresse : Shuangchenglu 803nong11hao1602A-1609shi, baoshanqu, Shanghai 200000 CN.

Importé en Australie : SIHAO PTY LTD. 1 ROKEVA
STREETEASTWOOD NSW 2122 Australie

Importé aux États-Unis : Sanven Technology Ltd. Suite 250, 9166
Anaheim Place, Rancho Cucamonga, CA 91730



E-CrossStu GmbH
Mainzer Landstr.69, 60329 Frankfurt am Main.



YH CONSULTING LIMITED.
C/O YH Consulting Limited Office 147, Centurion
House, London Road, Staines-upon-Thames, Surrey,
TW18 4AX

VEVOR®

TOUGH TOOLS, HALF PRICE

Technique Certificat d'assistance et de garantie électronique

www.vevor.com/support

VEVOR[®]

TOUGH TOOLS, HALF PRICE

Technisch Ondersteuning en E-garantiecertificaat

www.vevor.com/support

HONDENPOEPSTATION

Gebruikershandleiding

MODEL: HBD008-1

Wij streven er voortdurend naar om u gereedschappen tegen concurrerende prijzen te leveren.

"Bespaar de helft", "halve prijs" of andere soortgelijke uitdrukkingen die alleen door ons worden gebruikt

geeft een schatting van de besparingen die u kunt behalen door bepaalde gereedschappen te kopen

bij ons vergeleken met de grote topmerken en betekent niet per se dat omslag alle categorieën van tools die wij aanbieden. U wordt vriendelijk verzocht om te verifiëren voorzichtig

wanneer u een bestelling bij ons plaatst, als u daadwerkelijk Besparing
Half in vergelijking met de grote topmerken.

VEVOR®

TOUGH TOOLS, HALF PRICE

DOG WASTE STATION

MODEL: HBD008-1



HBD008-1

HULP NODIG? NEEM CONTACT MET ONS OP!

Heeft u vragen over het product? Heeft u technische ondersteuning nodig? Neem dan gerust contact met ons op:

Technische ondersteuning en e-garantiecertificaat
www.vevor.com/support

Dit is de originele instructie, lees alle handleidingen zorgvuldig door voordat u het product gebruikt. VEVOR behoudt zich een duidelijke interpretatie van onze gebruikershandleiding voor. Het uiterlijk van het product is afhankelijk van het product dat u hebt ontvangen. Vergeef ons dat we u niet opnieuw zullen informeren als er technologie- of software-updates voor ons product zijn .

SAFETY INSTRUCTIONS

WAARSCHUWING:

Lees dit materiaal voordat u dit product gebruikt. Als u dit niet doet, kan dit leiden tot ernstig letsel.

Voorzorgsmaatregelen bij de montage

1. Monteer alleen volgens deze instructies. Onjuiste montage kan gevaren opleveren.
2. Draag tijdens de montage een ANSI-goedgekeurde veiligheidsbril en stevige werkhandschoenen.
3. Zorg ervoor dat de verzamelplaats schoon en goed verlicht is.
4. Houd omstanders uit de buurt tijdens de montage.
5. Kom niet bijeen als u moe bent of onder invloed van alcohol, drugs of medicijnen.
6. De producteigenschappen gelden uitsluitend voor correct en volledig gemonteerde producten.
7. Monteer de kast op een vlak, egaal, hard en glad oppervlak dat de stoffen ladekast veilig kan dragen .
8. Voor aanvullende informatie over de onderdelen die op de volgende pagina's worden vermeld, raadpleegt u het montageschema van deze handleiding. Pak alle onderdelen uit en scheid ze in een schone werkruimte.



















Neem voorzorgsmaatregelen

1. NIET OP DIT ARTIKEL ZITTEN OF STAAN.
2. Dit product is geen speelgoed. Laat kinderen niet met of in de buurt van dit item spelen.
3. Overschrijd de **aangegeven waarden niet wij** gewichtscapaciteiten.
4. Gebruik het apparaat alleen op een vlak, egaal, hard en glad oppervlak dat een volledig gevulde stoffen ladekast veilig kan dragen .
5. Alleen gebruiken zoals bedoeld.
6. Controleer het product voor elk gebruik. Gebruik het niet als er onderdelen loszitten of beschadigd zijn.

BEWAAR DEZE HANDLEIDING

PARTS LIST

MODEL: HBD008-1

<p>①</p>  <p>X2</p>	<p>②</p>  <p>X2</p>	<p>③</p>  <p>X1</p>	<p>④</p>  <p>X1</p>	<p>⑤</p>  <p>X1</p>	<p>⑥</p>  <p>X1</p>
<p>⑦</p>  <p>X1</p>	<p>⑧</p>  <p>X1</p>	<p>⑨</p>  <p>X1</p>	<p>⑩</p>  <p>X1</p>	<p>⑪</p>  <p>X600</p>	<p>⑫</p>  <p>X50</p>
<p>A</p>  <p>M8*55</p> <p>X10</p>	<p>B</p>  <p>M6*15</p> <p>X6</p>	<p>C</p>  <p>M5</p> <p>X1</p>	<p>D</p>  <p>M4</p> <p>X1</p>		
<p>E</p>  <p>M8-M12</p> <p>X1</p>		<p>F</p>  <p>X4</p>			

ASSEMBLY STEP

STAP 1: Verbind de kolom (①②①②③) met 4 M8-bouten (A) en de

bewegwijzering (④) wordt met 2 M8-bouten (A) aan de kolom bevestigigd .

STEP1

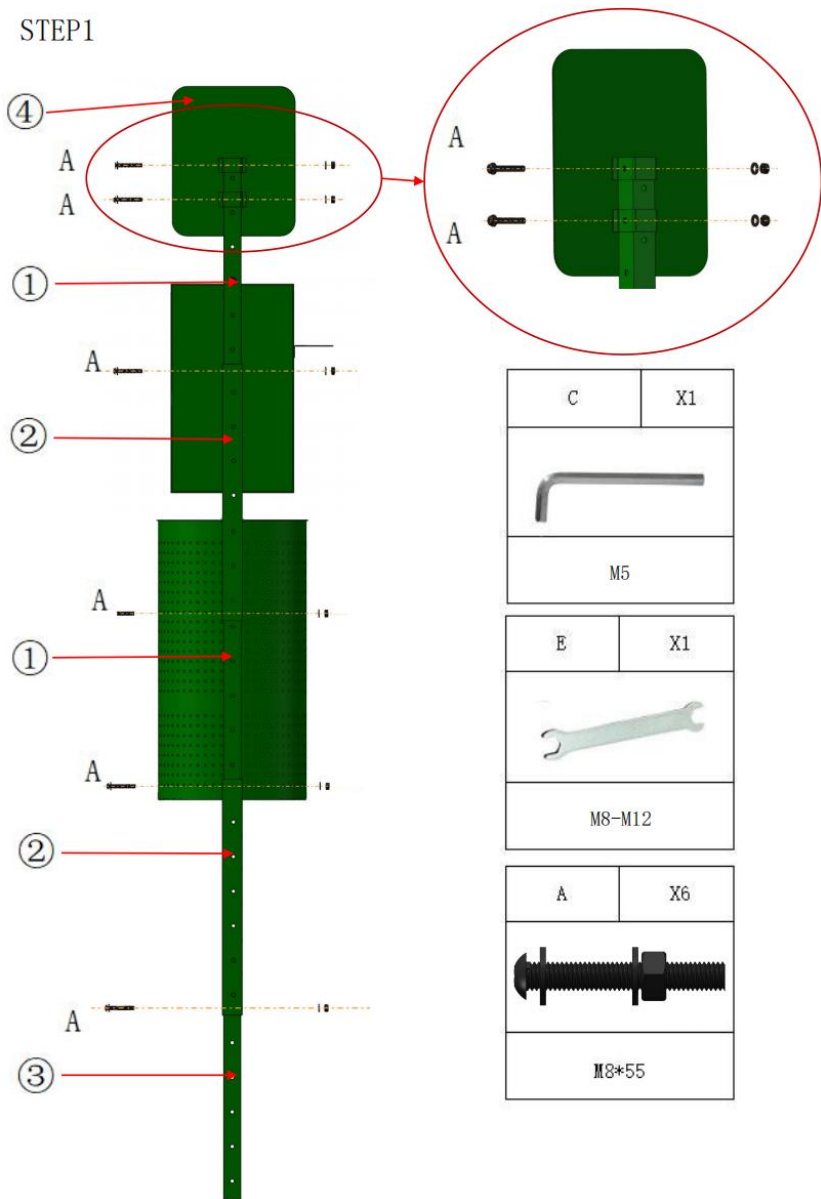



ASSEMBLY STEP

STAP 2: Verbind de plaatsingsnokken voor de steriliserende alcohol (⑦)

met de zakkendoos (⑤) door middel van 2 M6-bouten (B) en verbind vervolgens de regenflap (⑨) met de zakkendoos (⑤) door middel van 2 M6-bouten (B) .

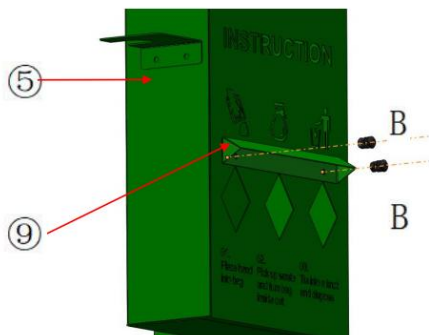
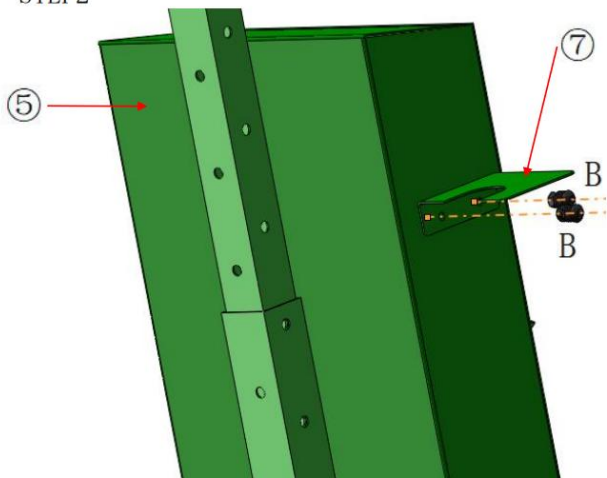
STEP2



D	X1
	
M4	

B	X4
	
M6*15	

E	X1
	
M8-M12	

ASSEMBLY STEP

STAP 3: Verbind de zakkendoos (⑤) met de kolom (①&②) met 2 M8-bouten (A) en verbind de Z-hendel (⑧) met het deksel van de vuilnisbak met 2 stuks M6 bouten (B) . Bevestig vervolgens de vuilnisbak (⑥) aan de kolom (②&②) met 2 stuks M8 bouten (A) .

STEP3

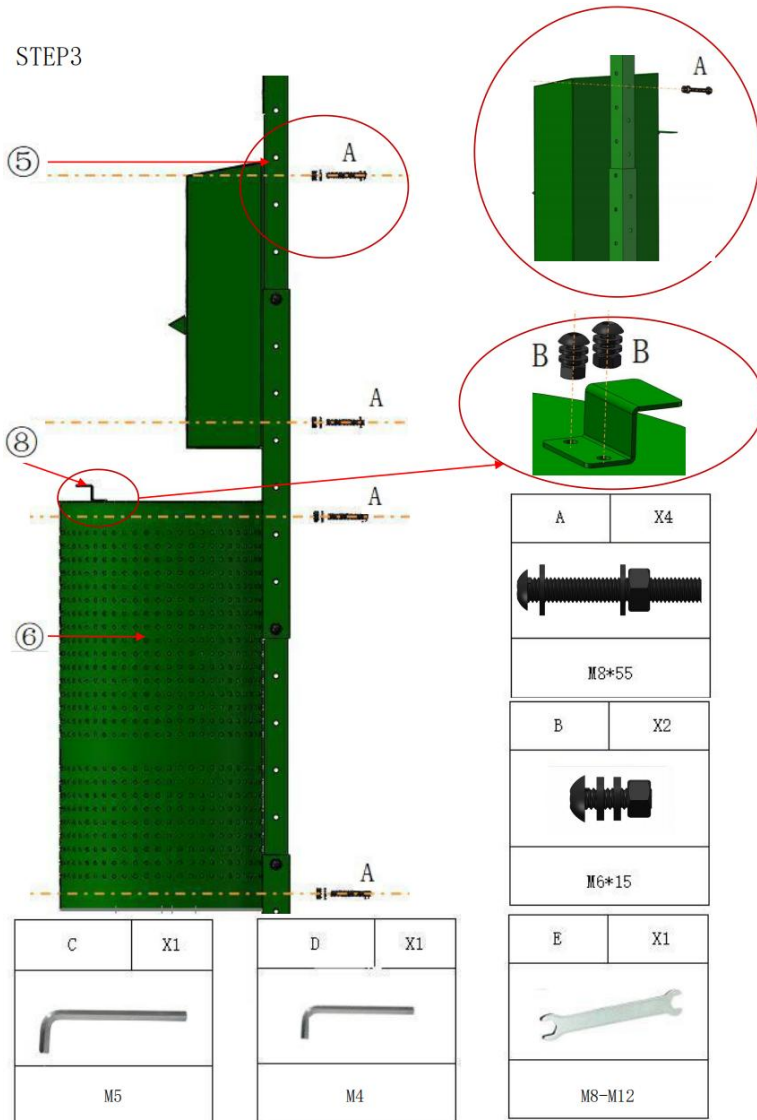

ASSEMBLY STEP

STAP 4: Ten slotte het onderste uiteinde van de kolom (③) wordt op een diepte van 370 mm in de grond begraven, zodat het product op de grond kan staan en niet kan vallen, en het door gebruikers comfortabel en veilig kan worden gebruikt.

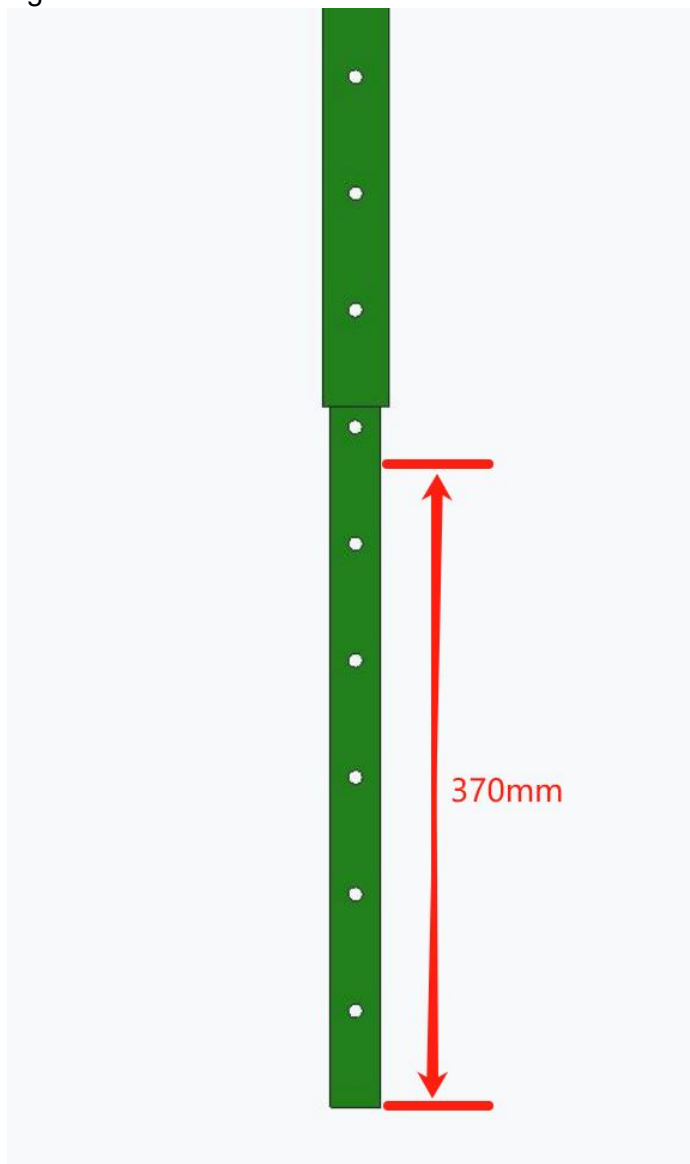

PRODUCT PARAMETER

Model	HBD008-1
Kleur	Groente
Capaciteit van de prullenbak	43 liter (11,5 gallon)
Materiaal	Gegalvaniseerd staal
Productgrootte	11,8*11,8* 90,55in / 300 * 300 * 2300mm

Fabrikant: Shanghaimuxinmuyeyouxiangongsi

Adres: Shuangchenglu 803nong11hao1602A-1609shi, baoshanqu, shanghai 200000 CN.

Geïmporteerd naar AUS: SIHAO PTY LTD. 1 ROKEVA
STREETEASTWOOD NSW 2122 Australië

Geïmporteerd naar de VS: Sanven Technology Ltd. Suite 250, 9166
Anaheim Place, Rancho Cucamonga, CA 91730



E-CrossStu GmbH
Mainzer Landstr.69, 60329 Frankfurt am Main.



YH CONSULTING LIMITED.
C/O YH Consulting Limited Office 147, Centurion
House, London Road, Staines-upon-Thames, Surrey,
TW18 4AX

VEVOR[®]

TOUGH TOOLS, HALF PRICE

Technisch Ondersteuning en E-garantiecertificaat

www.vevor.com/support

VEVOR[®]

TOUGH TOOLS, HALF PRICE

Teknisk Support och e-garanticertifikat

www.vevor.com/support

HUNDAVFALLSSTATION

Användarmanual

MODELL: HBD008-1

Vi fortsätter att vara engagerade i att ge dig verktyg till konkurrenskraftiga priser. "Spara hälften", "Halva priset" eller andra liknande uttryck som endast används av oss representerar en uppskattning av besparingar du kan dra nytta av att köpa vissa verktyg med oss jämfört med de stora toppmärkena och betyder inte nödvändigtvis att täcka alla kategorier av verktyg som vi erbjuder. Du påminns vänligen om att verifiera försiktigt när du gör en beställning hos oss om du faktiskt gör det Sparande Halv i jämförelse med de främsta stora varumärkena.

VEVOR®

TOUGH TOOLS, HALF PRICE

DOG WASTE STATION

MODELL: HBD008-1



HBD008- 1

BEHÖVER HJÄLP? KONTAKTA OSS!

Har du produktfrågor? Behöver du teknisk support? Kontakta oss gärna:

Teknisk support och e-garanticertifikat
www.vevor.com/support

Detta är den ursprungliga instruktionen, läs alla instruktioner noggrant innan du använder den. VEVOR reserverar sig för en tydlig tolkning av vår användarmanual. Utseendet på produkten är beroende av den produkt du fått. Ursäkta oss att vi inte kommer att informera dig igen om det finns någon teknik eller mjukvaruuppdateringar på vår produkt.

SAFETY INSTRUCTIONS

WARNING:

Läs detta material innan du använder denna produkt. Underlåtenhet att göra det kan resultera i allvarliga skador.



















Försiktighetsåtgärder vid montering

1. Montera endast enligt dessa instruktioner. Felaktig montering kan skapa faror.
2. Använd ANSI-godkända skyddsglasögon och kraftiga arbetshandskar vid montering.
3. Håll monteringsområdet rent och väl upplyst.
4. Håll åskådare borta från området under monteringen.
5. Sätt dig inte ihop om du är trött eller påverkad av alkohol, droger eller medicin.
6. Produktegenskaperna gäller endast för korrekt och färdigmonterade produkter.
7. Montera på en plan, jämn, hård och slät yta som säkert kan stödja tyglådan .
8. För ytterligare information om delarna som listas på följande sidor, se monteringsdiagrammet i denna manual. Packa upp och separera alla delar på ett rent arbetsområde.

Använd försiktighetsåtgärder

1. SIT ELLER STÅ INTE PÅ DETTA FÖREMÅL.
2. Denna produkt är inte en leksak. Låt inte barn leka med eller nära detta föremål.
3. Överskrid inte s **specificerade vi** har kapacitet.
4. Använd endast på en plan, jämn, hård och slät yta som säkert kan stödja en fulladdad tyglåda .
5. Använd endast som avsett.
6. Inspektera före varje användning; Använd inte om delar är lösa eller skadade.

MODELL: HBD008-1

<p>①</p>  <p>X2</p>	<p>②</p>  <p>X2</p>	<p>③</p>  <p>X1</p>	<p>④</p>  <p>X1</p>	<p>⑤</p>  <p>X1</p>	<p>⑥</p>  <p>X1</p>
<p>⑦</p>  <p>X1</p>	<p>⑧</p>  <p>X1</p>	<p>⑨</p>  <p>X1</p>	<p>⑩</p>  <p>X1</p>	<p>⑪</p>  <p>X600</p>	<p>⑫</p>  <p>X50</p>
<p>A</p>  <p>M8*55</p> <p>X10</p>	<p>B</p>  <p>M6*15</p> <p>X6</p>	<p>C</p>  <p>M5</p> <p>X1</p>	<p>D</p>  <p>M4</p> <p>X1</p>		
<p>E</p>  <p>M8-M12</p> <p>X1</p>	<p>F</p>  <p>X4</p>				

ASSEMBLY STEP

STEG 1: Anslut pelaren (① ② ① ② ③) med 4st M8-bultar (A) och

skyltningen (④) är ansluten till pelaren med 2st M8 bultar (A) .

STEP1

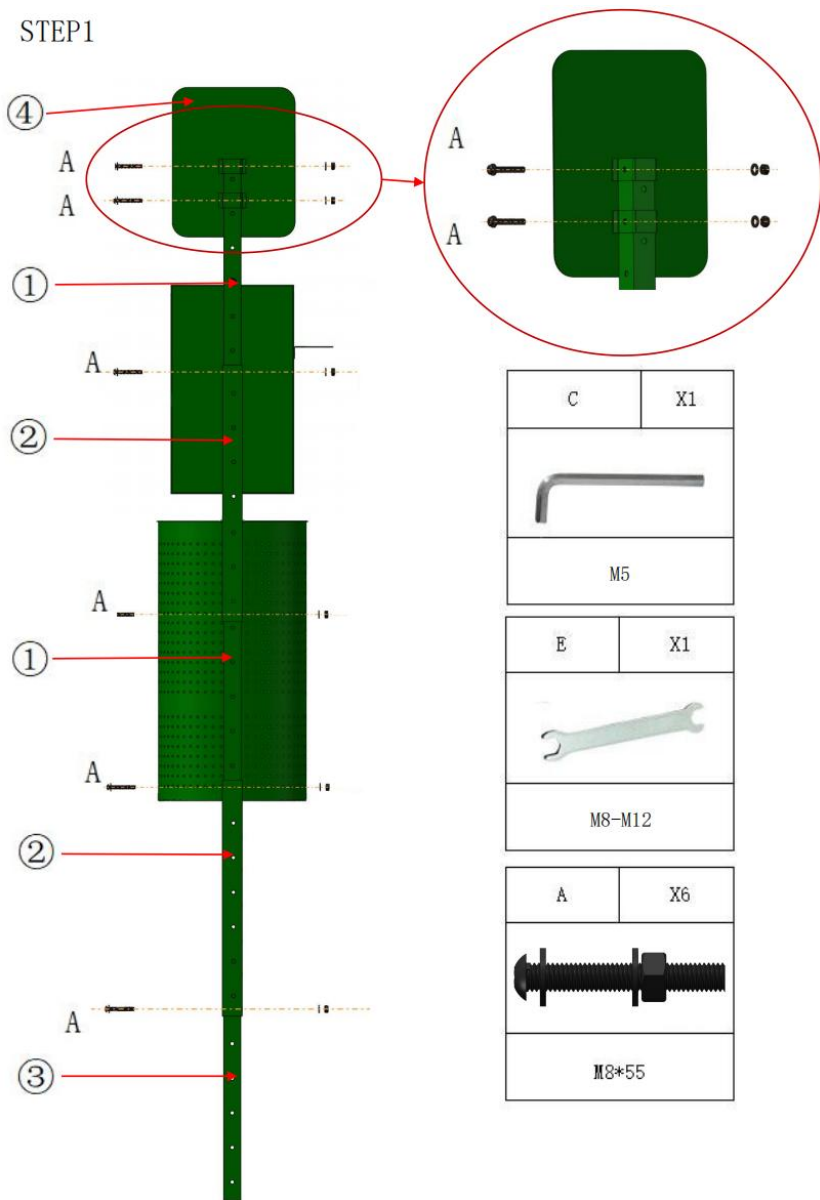

ASSEMBLY STEP

STEG 2: Anslut de steriliserande spritplacersklackarna (⑦) till påslådan

(⑤) genom 2st M6-bultar (**B**) och anslut sedan regnluckan (⑨) till påslådan (⑤) genom 2st M6-bultar (**B**) .

STEP2

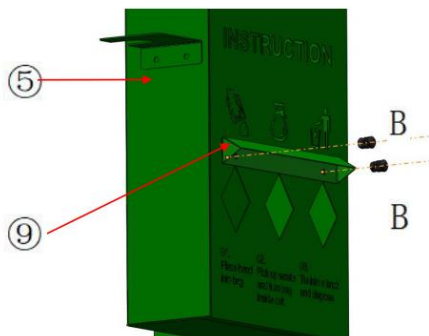
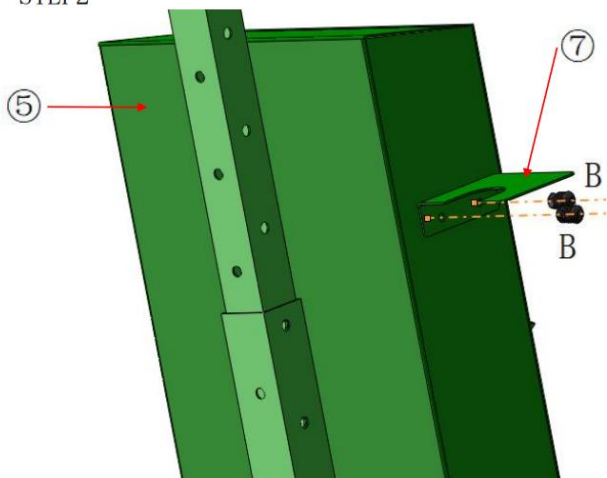

D	X1
M4	

B	X4
M6*15	

E	X1
M8-M12	

ASSEMBLY STEP

STEG 3: Anslut påslådan (⑤) till kolonnen (①&②) med 2st M8-bultar (**A**)

och anslut Z-handtaget (⑧) till papperskorgen med locket med 2st M6 bultar (B) . Fäst sedan soptunnan (⑥) på kolonnen (②&②) med 2st M8-bultar (A) .

STEP3

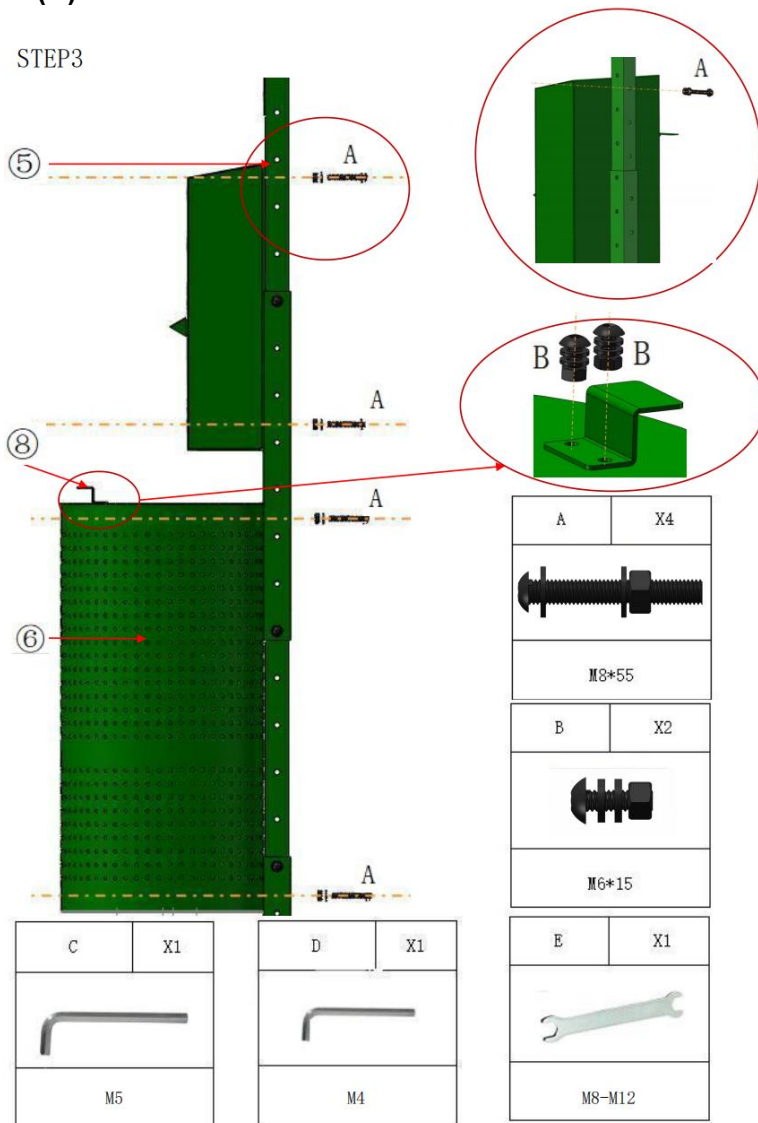

ASSEMBLY STEP

STEG4: Slutligen, den nedre änden av kolumnen (③) är nedgrävd i

marken på ett djup av 370 mm, så att produkten kan stå på marken och inte falla ner, så att den kan användas bekvämt och säkert av användarna.

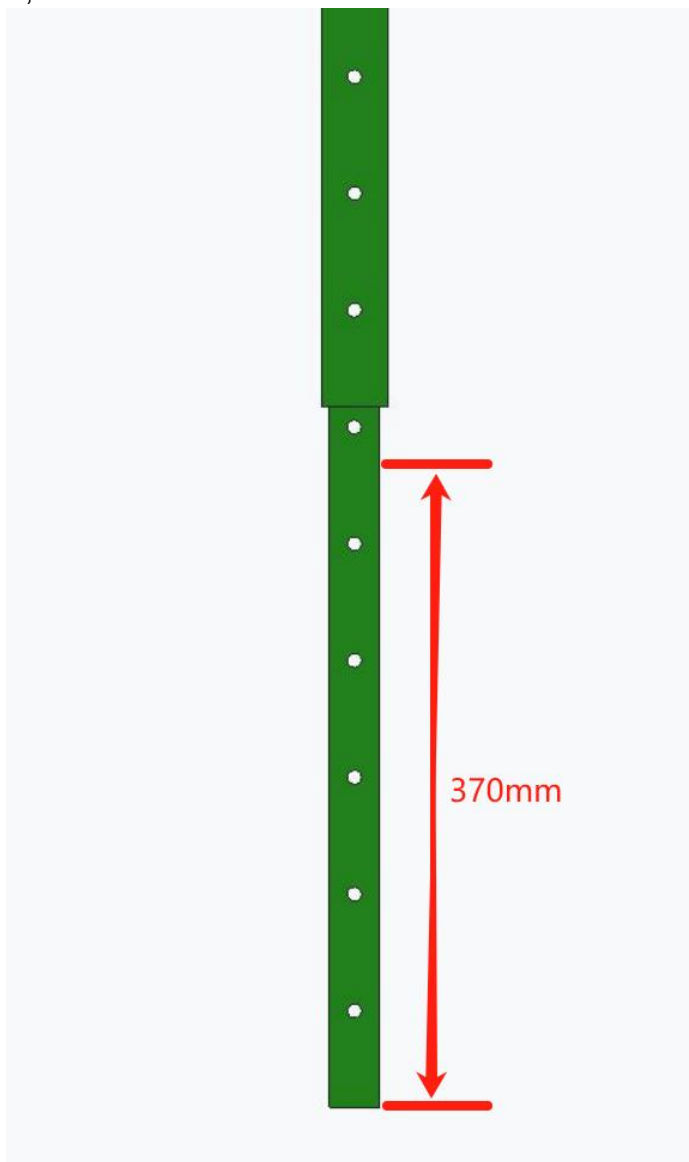

PRODUCT PARAMETER

Modell	HBD008-1
---------------	----------

Färg	Grön
Papperskorgens kapacitet	11,5 gal (43L)
Material	G alvaniserat stål
Produktstorlek	11,8*11,8*90,55 tum / 300*300*230 mm

Tillverkare: Shanghaimuxinmuyeyouxiangongsi

Adress: Shuangchenglu 803nong11hao1602A-1609shi, baoshanqu,

shanghai 200000 CN.

Importerad till AUS: SIHAO PTY LTD. 1 ROKEVA STREETEASTWOOD
NSW 2122 Australien

Importerad till USA: Sanven Technology Ltd. Suite 250, 9166 Anaheim
Place, Rancho Cucamonga, CA 91730



E-CrossStu GmbH
Mainzer Landstr.69, 60329 Frankfurt am Main.



YH CONSULTING LIMITED.
C/O YH Consulting Limited Office 147, Centurion
House, London Road, Staines-upon-Thames, Surrey,
TW18 4AX

VEVOR[®]

TOUGH TOOLS, HALF PRICE

Teknisk Support och e-garanticertifikat

www.vevor.com/support

VEVOR®

TOUGH TOOLS, HALF PRICE

Técnico Certificado de soporte y garantía electrónica

www.vevor.com/support

ESTACIÓN DE DESECHOS DE PERROS

MANUAL DE usuario

MODELO: HBD008-1

Seguimos comprometidos a brindarle herramientas a precios competitivos. "Ahorra la mitad", "mitad de precio" o cualquier otra expresión similar utilizada únicamente por nosotros

Representa una estimación de los ahorros que podría obtener al comprar ciertas herramientas.

con nosotros en comparación con las principales marcas líderes y no significa necesariamente cubrir

Todas las categorías de herramientas que ofrecemos. Le recordamos que debe verificar con cuidado

Cuando realiza un pedido con nosotros, si realmente está Ahorro Medio en comparación con las principales marcas líderes.

VEVOR®

TOUGH TOOLS, HALF PRICE

DOG WASTE STATION

MODELO: HBD008-1



HBD008-1

¿NECESITAS AYUDA? ¡CONTÁCTANOS!

¿Tiene preguntas sobre el producto? ¿Necesita asistencia técnica? No dude en ponerse en contacto con nosotros:

Soporte técnico y certificado de garantía electrónica

www.vevor.com/support

Estas son las instrucciones originales, lea atentamente todas las instrucciones del manual antes de utilizar el producto. VEVOR se reserva una interpretación clara de nuestro manual de usuario. La apariencia del producto estará sujeta al producto que recibió. Perdónenos por no informarle nuevamente si hay actualizaciones de tecnología o software en nuestro producto.

SAFETY INSTRUCTIONS

ADVERTENCIA:

Lea este material antes de utilizar este producto. No hacerlo puede provocar lesiones graves.

Precauciones de montaje

1. Realice el montaje únicamente de acuerdo con estas instrucciones. Un montaje inadecuado puede generar peligros.
2. Use gafas de seguridad aprobadas por ANSI y guantes de trabajo resistentes durante el montaje.
3. Mantenga el área de reunión limpia y bien iluminada.
4. Mantenga a los transeúntes fuera del área durante el montaje.
5. No se reúna si está cansado o bajo la influencia del alcohol, drogas o medicamentos.
6. Las capacidades del producto se aplican únicamente a productos ensamblados de forma correcta y completa.
7. Móntelo sobre una superficie plana, nivelada, dura y lisa capaz de soportar de forma segura la cómoda de tela con cajones .
8. Para obtener información adicional sobre las piezas que se enumeran en las páginas siguientes, consulte el diagrama de ensamblaje de este manual. Desembale y separe todas las piezas en un área de trabajo limpia.

Tome precauciones











1. NO SE SIENTA NI SE PARE SOBRE ESTE ARTÍCULO.
2. Este producto no es un juguete. No permita que los niños jueguen con este artículo ni cerca de él.
3. No exceda lo **especificado Capacidades de peso** .
4. Úselo únicamente sobre una superficie plana, nivelada, dura y lisa que pueda soportar de manera segura una cómoda de tela con cajones completamente cargada .
5. Úselo únicamente según lo previsto.







6. Inspeccione antes de cada uso; no utilice si las piezas están sueltas o dañadas.

GUARDE ESTE MANUAL

PARTS LIST

MODELO: HBD008-1

<p>①</p>  <p>X2</p>	<p>②</p>  <p>X2</p>	<p>③</p>  <p>X1</p>	<p>④</p>  <p>X1</p>	<p>⑤</p>  <p>X1</p>	<p>⑥</p>  <p>X1</p>
<p>⑦</p>  <p>X1</p>	<p>⑧</p>  <p>X1</p>	<p>⑨</p>  <p>X1</p>	<p>⑩</p>  <p>X1</p>	<p>⑪</p>  <p>X600</p>	<p>⑫</p>  <p>X50</p>

<p>A</p>  <p>M8*55</p> <p>X10</p>	<p>B</p>  <p>M6*15</p> <p>X6</p>	<p>C</p>  <p>M5</p> <p>X1</p>	<p>D</p>  <p>M4</p> <p>X1</p>
<p>E</p>  <p>M8-M12</p> <p>X1</p>		<p>F</p>  <p>X4</p>	

ASSEMBLY STEP

PASO 1: Conecte la columna (①②①②③) con 4 pernos M8 (A) y la

señalización (④) Está conectado a la columna mediante 2 pernos M8 (A) .

STEP1

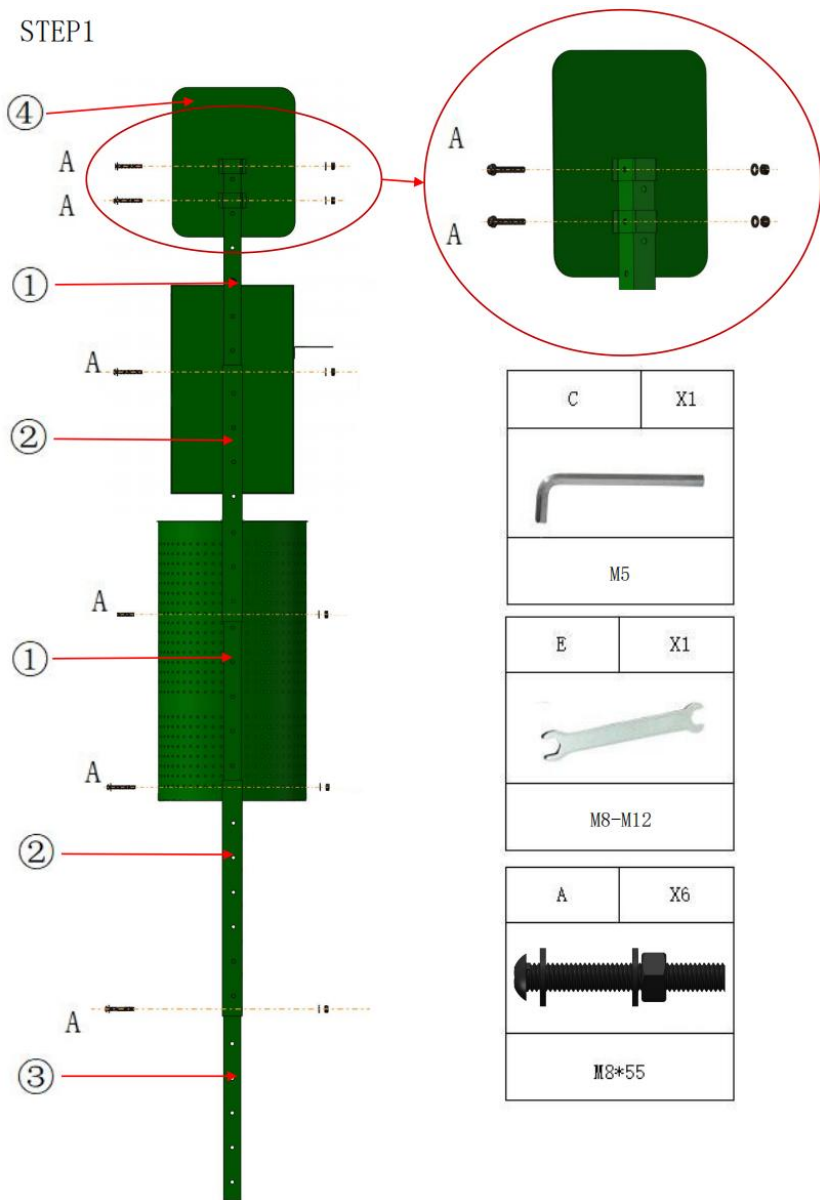



ASSEMBLY STEP

PASO 2: Conecte las orejetas de colocación de alcohol esterilizante (⑦) a

la caja de embolsado (5) a través de 2 pernos M6 (B) , y luego conecte la solapa de lluvia (9) a la caja de embolsado (5) a través de 2 pernos M6 (B) .

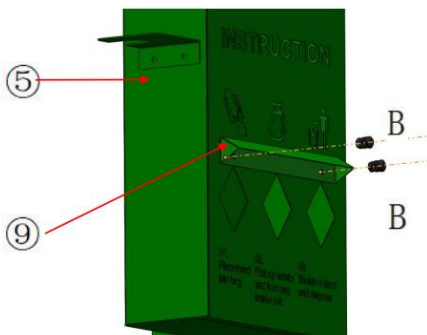
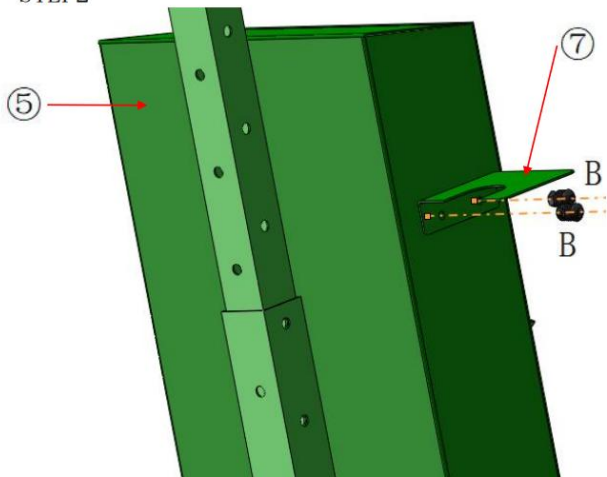
STEP2



D	X1
	
M4	

B	X4
	
M6*15	

E	X1
	
M8-M12	

ASSEMBLY STEP

PASO 3: Conecte la caja de embolsado (⑤) a la columna (① y ②) con 2 pernos M8 (A) y conecte la manija en Z (⑧) a la tapa del bote de basura con 2 pernos M6 (B) . Luego, fije el bote de basura (⑥) a la columna (② y ②) con 2 pernos M8 (A) .

STEP3

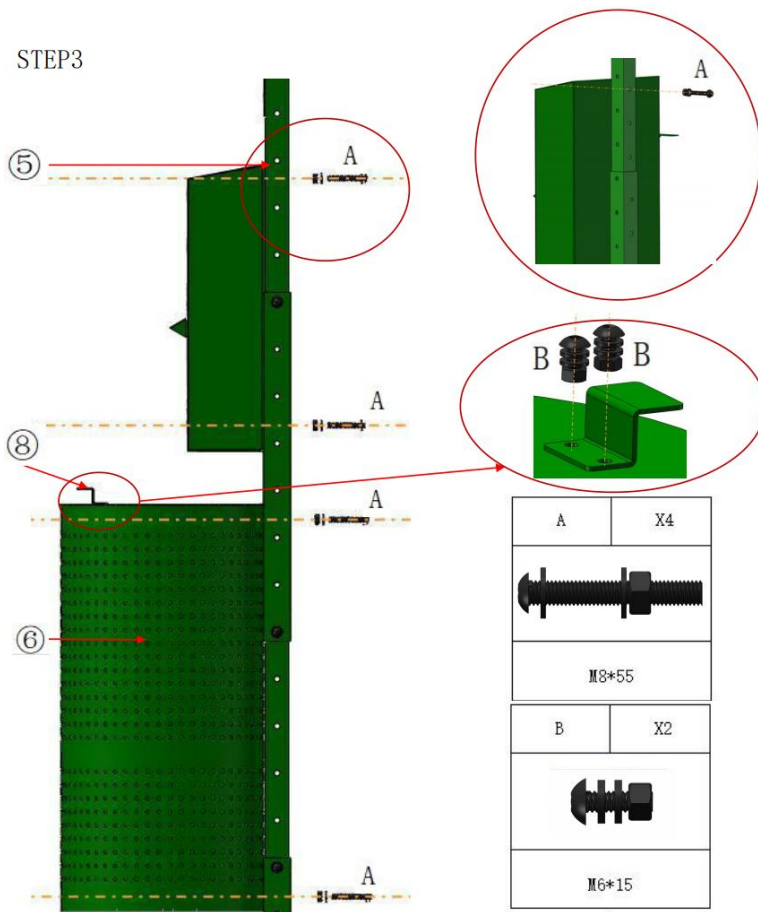

C	X1
M5	

D	X1
M4	

A	X4
M8*55	

B	X2
M6*15	

E	X1
M8-M12	

ASSEMBLY STEP

PASO 4: Finalmente, el extremo inferior de la columna (③) Está enterrado en el suelo a una profundidad de 370 mm, de modo que el producto puede permanecer en el suelo y no caerse, de modo que los usuarios puedan usarlo de manera cómoda y segura.

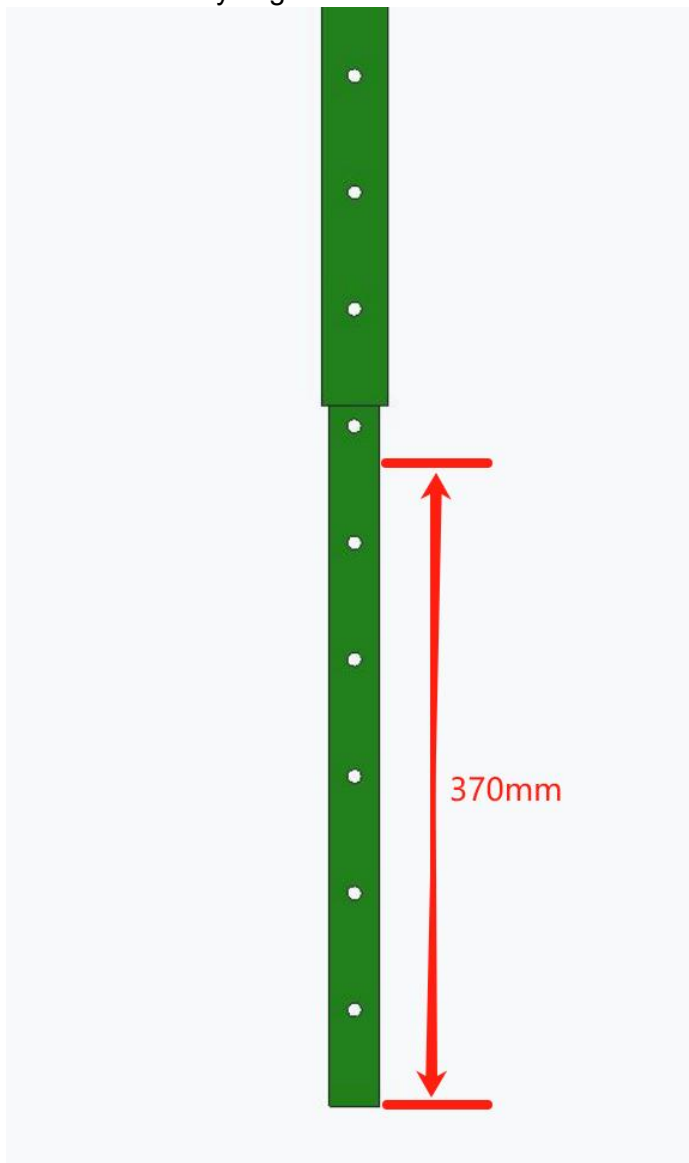

PRODUCT PARAMETER

Modelo	HBD008-1
Color	Verde
Capacidad del bote de basura	11,5 galones (43 l)
Material	Acero galvanizado
Tamaño del producto	11,8 x 11,8 x 90,55 pulgadas / 300 x 300 x 230 mm

Fabricante: Shanghaimuxinmuyeyouxiangongsi

Dirección: Shuangchenglu 803nong11hao1602A-1609shi, baoshanqu, shanghai 200000 CN.

Importado a AUS: SIHAO PTY LTD. 1 ROKEVA STREETEASTWOOD NSW 2122 Australia

Importado a EE. UU.: Sanven Technology Ltd. Suite 250, 9166 Anaheim Place, Rancho Cucamonga, CA 91730



E-CrossStu GmbH
Mainzer Landstr.69, 60329 Frankfurt am Main.



YH CONSULTING LIMITED.
C/O YH Consulting Limited Office 147, Centurion House, London Road, Staines-upon-Thames, Surrey, TW18 4AX

VEVOR[®]

TOUGH TOOLS, HALF PRICE

Técnico Certificado de soporte y garantía electrónica

www.vevor.com/support

VEVOR[®]

TOUGH TOOLS, HALF PRICE

Tecnico Supporto e certificato di garanzia elettronica

www.vevor.com/support

STAZIONE PER ESCREMENTI CANINI

MANUALE D' uso

MODELLO: HBD008-1

Continuiamo a impegnarci per fornirvi strumenti a prezzi competitivi.

"Risparmia la metà", "Metà prezzo" o altre espressioni simili utilizzate solo da noi rappresenta una stima dei risparmi che potresti ottenere acquistando determinati strumenti con noi rispetto ai grandi marchi top e non significa necessariamente copertina tutte le categorie di strumenti da noi offerti. Ti ricordiamo cortesemente di verificare accuratamente

quando effettui un ordine con noi se sei effettivamente Risparmio
Metà rispetto ai marchi più importanti.

VEVOR®

TOUGH TOOLS, HALF PRICE

DOG WASTE STATION

MODELLO: HBD008-1



HBD008- 1

HAI BISOGNO DI AIUTO? CONTATTACI!

Hai domande sui prodotti? Hai bisogno di supporto tecnico? Non esitare a contattarci:

Supporto tecnico e certificato di garanzia elettronica
www.vevor.com/support

Questa è l'istruzione originale, si prega di leggere attentamente tutte le istruzioni del manuale prima di utilizzare. VEVOR si riserva una chiara interpretazione del nostro manuale utente. L'aspetto del prodotto sarà soggetto al prodotto ricevuto. Vi preghiamo di perdonarci se non vi informeremo di nuovo se ci sono aggiornamenti tecnologici o software sul nostro prodotto.

SAFETY INSTRUCTIONS

AVVERTIMENTO:

Leggere questo materiale prima di utilizzare questo prodotto. La mancata osservanza di questa precauzione può causare gravi lesioni.

Precauzioni di montaggio

1. Montare solo secondo queste istruzioni. Un montaggio improprio può creare pericoli.
2. Durante il montaggio, indossare occhiali di sicurezza omologati ANSI e guanti da lavoro resistenti.
3. Mantenere l'area di riunione pulita e ben illuminata.
4. Tenere gli astanti fuori dalla zona durante l'assemblea.
5. Non riunirsi se si è stanchi o sotto l'effetto di alcol, droghe o farmaci.
6. Le capacità del prodotto si applicano solo ai prodotti correttamente e completamente assemblati.
7. Montare su una superficie piana, livellata, dura e liscia, in grado di sostenere in modo sicuro la cassettera in tessuto .
8. Per ulteriori informazioni sulle parti elencate nelle pagine seguenti, fare riferimento allo schema di montaggio di questo manuale. Disimballare e separare tutte le parti in un'area di lavoro pulita.



















Usare precauzioni

1. NON SEDERSI O STARE IN PIEDI SU QUESTO OGGETTO.
2. Questo prodotto non è un giocattolo. Non permettere ai bambini di giocare con o vicino a questo articolo.
3. Non superare il **valore specificato abbiamo** capacità di luce.
4. Utilizzare solo su una superficie piana, livellata, dura e liscia in grado di sostenere in modo sicuro una cassettera in tessuto completamente carica .
5. Utilizzare solo come previsto.
6. Ispezionare prima di ogni utilizzo; non utilizzare se alcune parti risultano allentate o danneggiate.

SALVA QUESTO MANUALE

PARTS LIST

MODELLO: HBD008-1

<p>①</p>  <p>X2</p>	<p>②</p>  <p>X2</p>	<p>③</p>  <p>X1</p>	<p>④</p>  <p>X1</p>	<p>⑤</p>  <p>X1</p>	<p>⑥</p>  <p>X1</p>
<p>⑦</p>  <p>X1</p>	<p>⑧</p>  <p>X1</p>	<p>⑨</p>  <p>X1</p>	<p>⑩</p>  <p>X1</p>	<p>⑪</p>  <p>X600</p>	<p>⑫</p>  <p>X50</p>
<p>A</p>  <p>M8*55</p> <p>X10</p>	<p>B</p>  <p>M6*15</p> <p>X6</p>	<p>C</p>  <p>M5</p> <p>X1</p>	<p>D</p>  <p>M4</p> <p>X1</p>		
<p>E</p>  <p>M8-M12</p> <p>X1</p>	<p>F</p>  <p>X4</p>				

ASSEMBLY STEP

PASSO 1: Collegare la colonna (①②①②③) con 4 bulloni M8 (A) e la

segnaletica (④) è collegato alla colonna mediante 2 bulloni M8 (A) .

STEP1

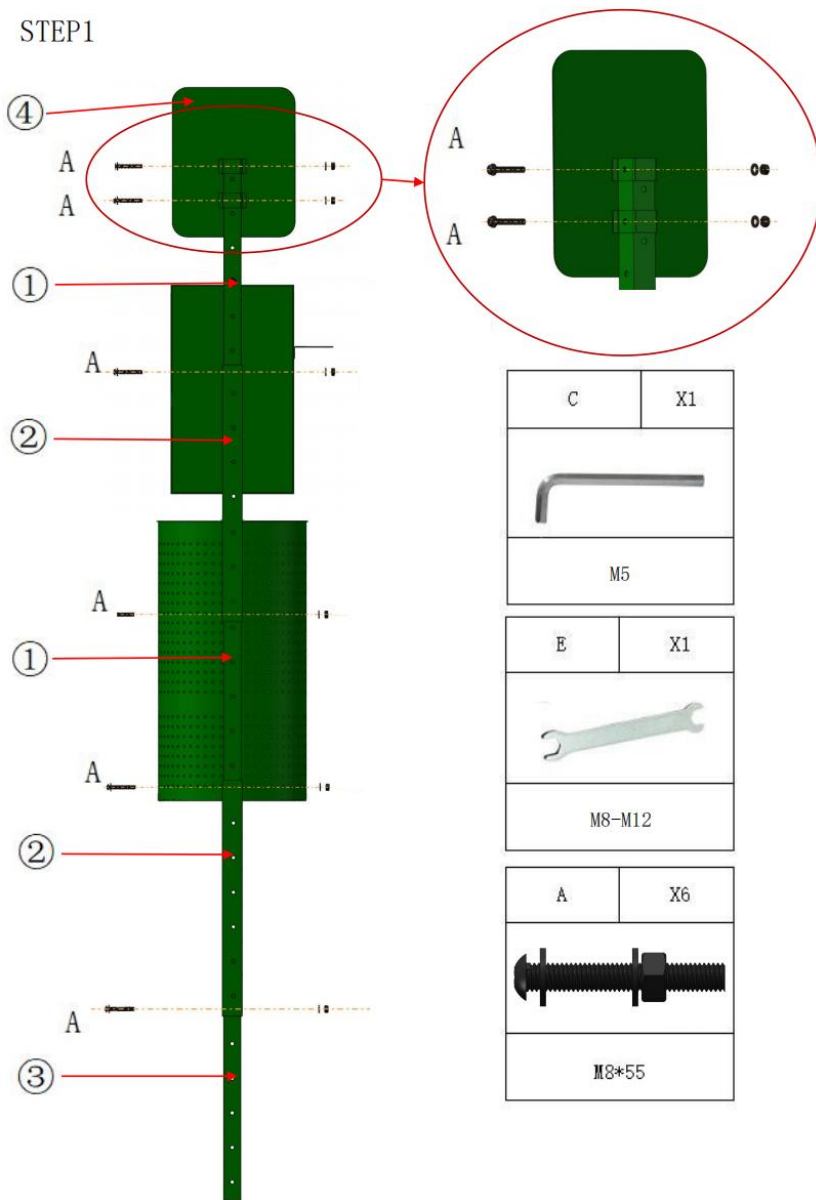



ASSEMBLY STEP

FASE 2: Collegare i terminali di posizionamento dell'alcool sterilizzante (⑦)

alla scatola di insacchettamento (⑤) tramite 2 bulloni M6 (B) , quindi collegare lo sportello antipioggia (⑨) alla scatola di insacchettamento (⑤) tramite 2 bulloni M6 (B) .

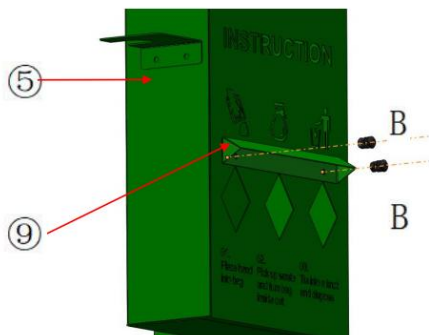
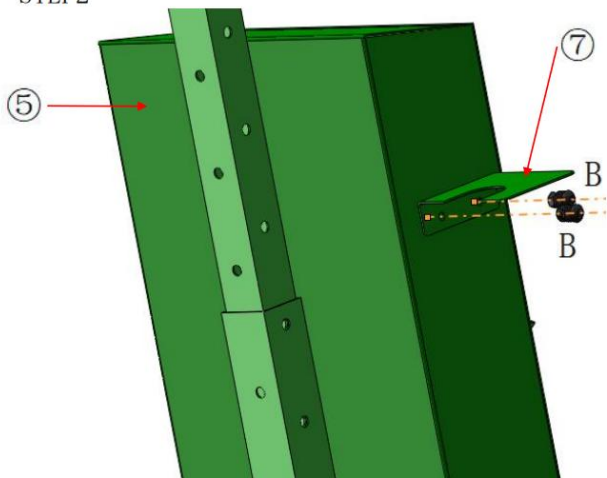
STEP2



D	X1
	
M4	

B	X4
	
M6*15	

E	X1
	
M8-M12	

ASSEMBLY STEP

FASE 3: Collegare il contenitore di insacchettamento (⑤) alla colonna (① e ②) con 2 bulloni M8 (A) e collegare la maniglia a Z (⑧) al coperchio del bidone della spazzatura con 2 bulloni M6 (B) . Quindi fissare il cestino (⑥) alla colonna (② e ②) con 2 bulloni M8 (A) .

STEP3

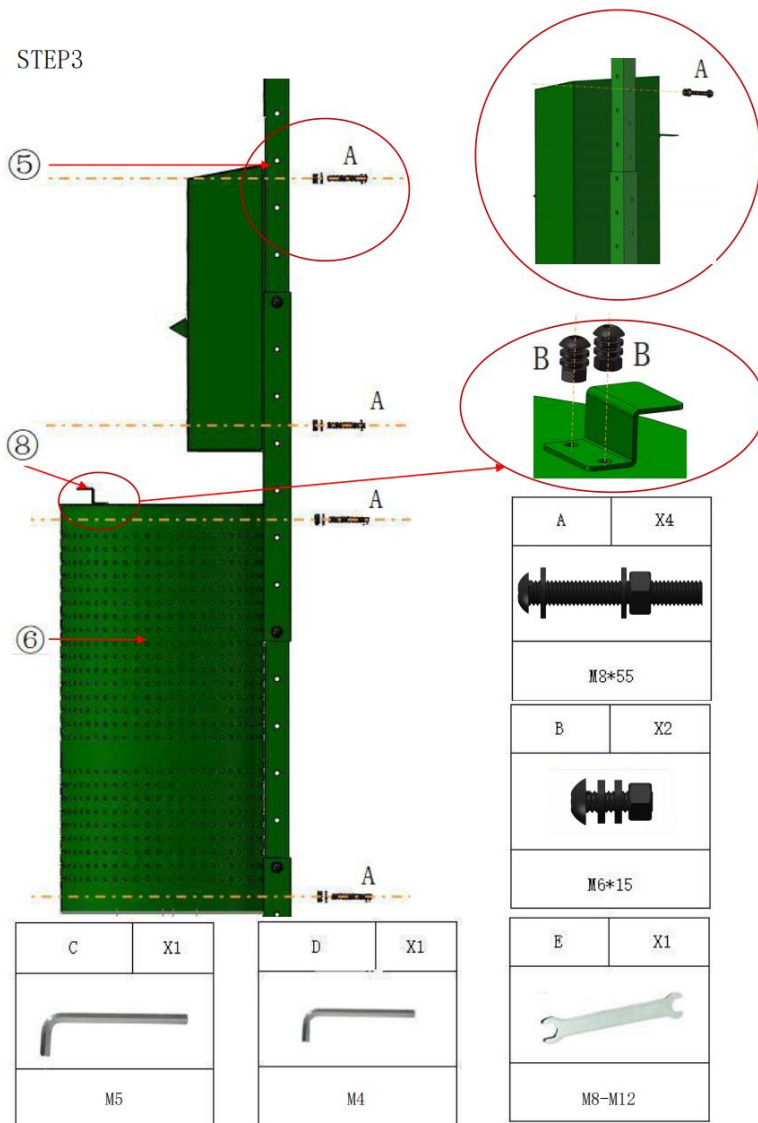

ASSEMBLY STEP

PASSO 4: Infine, l'estremità inferiore della colonna (③) viene interrato a una profondità di 370 mm, in modo che il prodotto possa stare in piedi sul terreno e non cadere, così da poter essere utilizzato comodamente e in sicurezza dagli utenti.

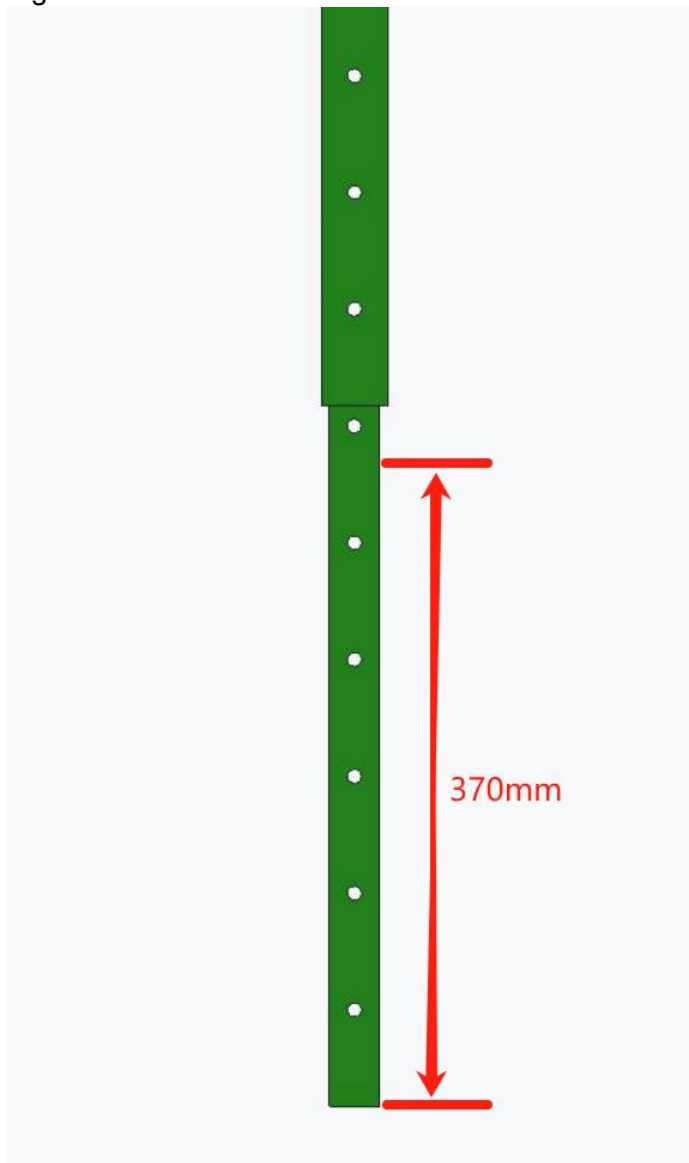

PRODUCT PARAMETER

Modello	HBD008-1
Colore	Verde
Capacità del cestino	11,5 galloni (43 litri)
Materiale	Acciaio zincato
Dimensioni del prodotto	11,8*11,8*90,55 pollici / 300*300*230 mm

Produttore: Shanghaimuxinmuyeyouxiangongsi

Indirizzo: Shuangchenglu 803nong11hao1602A-1609shi, baoshanqu, shanghai 200000 CN.

Importato in AUS: SIHAO PTY LTD. 1 ROKEVA STREETEASTWOOD NSW 2122 Australia

Importato negli USA: Sanven Technology Ltd. Suite 250, 9166 Anaheim Place, Rancho Cucamonga, CA 91730



E-CrossStu GmbH
Mainzer Landstr.69, 60329 Frankfurt am Main.



YH CONSULTING LIMITED.
C/O YH Consulting Limited Office 147, Centurion House, London Road, Staines-upon-Thames, Surrey, TW18 4AX

VEVOR[®]

TOUGH TOOLS, HALF PRICE

Tecnico Supporto e certificato di garanzia elettronica

www.vevor.com/support