

# **VEVOR<sup>®</sup>**

## **TOUGH TOOLS, HALF PRICE**

Technical Support and E-Warranty Certificate [www.vevor.com/support](http://www.vevor.com/support)

## **Heat Press Machine**

**MODEL: P8038**

We continue to be committed to provide you tools with competitive price.

"Save Half", "Half Price" or any other similar expressions used by us only represents an estimate of savings you might benefit from buying certain tools with us compared to the major top brands and does not necessarily mean to cover all categories of tools offered by us. You are kindly reminded to verify carefully when you are placing an order with us if you are actually saving half in comparison with the top major brands.



# VEVOR®

TOUGH TOOLS, HALF PRICE

## HEAT PRESS MACHINE

MODEL: P8038

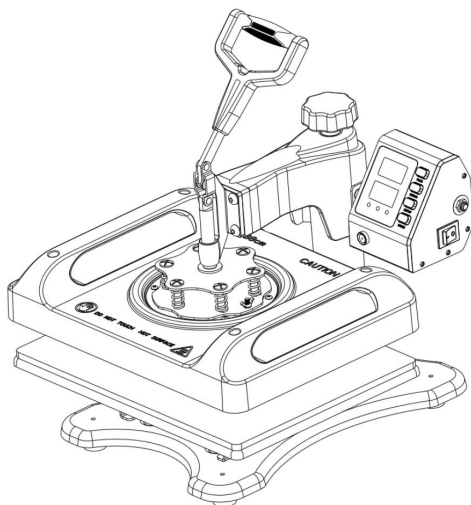







### NEED HELP? CONTACT US!

Have product questions? Need technical support? Please feel free to contact us:

**Technical Support and E-Warranty Certificate**  
**[www.vevor.com/support](http://www.vevor.com/support)**

This is the original instruction, please read all manual instructions carefully before operating. VEVOR reserves a clear interpretation of our user manual. The appearance of the product shall be subject to the product you received. Please forgive us that we won't inform you again if there are any technology or software updates on our product.

Symbol	Symbol Description
	Warning-To reduce the risk of injury, the user must read the instructions manual carefully.
	Alternating current
	This symbol, placed before a safety comment, indicates a kind of precaution, warning, or danger. Ignoring this warning may lead to an accident. To reduce the risk of injury, fire, or electrocution, please always follow the recommendations shown below.
	<b>Danger!</b> Risk of personal injury or environmental damage! Risk of electric shock! Risk of personal injury by electric shock!
 	This product is subject to the provision of European Directive 2012/19/EC. The symbol showing a wheeled bin crossed through indicates that the product requires separate refuse collection in the European Union. This applies to the product and all accessories marked with this symbol. Products marked as such may not be discarded with normal domestic waste, but must be taken to a collection point for recycling electrical and electronic devices.

## IMPORTANT SAFEGUARDS

When using electrical appliances, basic safety precautions should always be followed including the following:



### CAUTION

- Read all instructions carefully.
- CHECK the correct voltage before using the machine. Be SURE to operate with reliable grounded protection connections.
- TURN OFF the machine, and then DISCONNECT the power-supply

before

replacing the heat units. DO NOT forget to wear insulated gloves if the unit is still under high temperature.

- AVOID prolonged burning of the heating parts. If not turning the power off, please place a hot stamping replacement (it could be a scrap and can be used repeatedly). AVOID damaging the heating units with sharp parts of the stamping object.
  - AVOID touching the heating units and the compression spring without protection in case of potential damage to the body during use.
  - If it's hard to push the grasp, please adjust the rotation lock screw in order to reduce the pressure of compression spring. Or, it will damage the strength of the machine.
  - Before lifting the machine, please lock the machine head by rotation lock screw and loosen the handle (don't screw the rotation lock screw too tight). Besides do not put down the machine beyond the limit. When meeting the falling limit, you can feel an obvious pressure on the swiveling pressure adjustment wheel.
  - Keep children away from the machine!!!
  - DO NOT attempt to press products that are not intended for normal heat transfer. Baking pads should be avoided of empty burning.
  - Keep unplug when moving the machine.
  - Keep unplug when installing accessories.
  - Place on a flat and stable platform and operate under ventilated conditions.
  - Wear special protective equipment when operating the machine.
- Please turn off the power when plug or unplug the connector

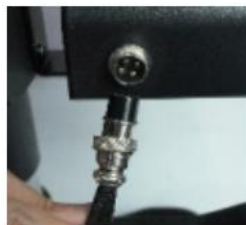

## **WARNING**

- Keep unplugged when moving the machine.
- keep unplugged when installing accessories.
- Place on a flat and stable platform and operate under ventilated conditions.
- Wear special protective equipment when operating the machine.
- Do not use this machine in a hazardous location.
- Only use it when the machine is working correctly.
- Do not disassemble and repair this machine.
- Do not use an unsuitable AC outlet.
- Do not touch the heating plate when the machine heating.
- Do not use in humid environments or in contact with water. Also, do not infiltrate liquid in the machine to prevent fire or electric shock caused by a short circuit
- Do not use the power supply that does not meet the rated voltage. The power supply that does not meet the specified voltage may cause fire or electric shock.
- Ensure that the machine is grounded so as not to cause harm to body.
- Do not touch the rotating rod or bearing part with your fingers during use in case of injuries.
- If the machine is not in use for a long time, please unplug the power cord from the socket.
- Do not use the machine during thunderstorms or lightning to avoid damage to the machine.
- Place the machine smoothly on the flame-retardant table and keep away from flammable and explosive items.
- Please stop using it if the machine smokes, emits a peculiar smell, or becomes noisy and in other abnormal conditions.
- This appliance can be used by children aged 8 years and above and persons with reduced physical, sensory or mental capabilities or lack of experience and knowledge if they have been given supervision or instruction concerning use of the appliance in a safe way and understand the hazards involved. Children shall not play with the appliance. Cleaning

and user maintenance shall not be made by children without supervision

- If the supply cord is damaged, it must be replaced by the manufacturer, its service agent or similarly qualified persons in order to avoid a hazard.
- In order to avoid a hazard due to inadvertent resetting of the thermal cutout, this appliance must not be supplied through an external switching device, such as a timer, or connected to a circuit that is regularly switched on and off by the utility.
- Do not use this machine in a hazardous location
- Do not use it when the machine is not working properly!
- Do not allow children or adults who do not understand this manual to operate this machine.
- Do not disassemble and repair this machine.
- Do not use an unsuitable AC outlet.
- Do not touch the heating plate when the machine is heating.

## **SAVE THESE INSTRUCTIONS**

### **FCC INFORMATION**

**CAUTION:** Changes or modifications not expressly approved by the party responsible for compliance could void the user's authority to operate the equipment!

This device complies with Part 15 of the FCC Rules. Operation is subject to the following two conditions:

- 1) This product may cause harmful interference.
- 2) This product must accept any interference received, including interference that may cause undesired operation.

**WARNING:** Changes or modifications to this product not expressly approved by the party. Responsible for compliance could void the user's authority to operate the product.

**Note:** This product has been tested and found to comply with the limits for a Class B digital device pursuant to Part 15 of the FCC Rules, These limits are designed to provide reasonable protection against harmful interference in a residential installation.

This product generates, uses and can radiate radio frequency energy, and if not installed and used in accordance with the instructions, may cause harmful interference to radio communications. However, there is no guarantee that interference will not occur in a particular installation. If this product does cause harmful interference to radio or television reception, which can be determined by turning the product off and on, the user is encouraged to try to correct the interference by one or more of the following measures.

- Reorient or relocate the receiving antenna.
- Increase the distance between the product and receiver.
- Connect the product to an outlet on a circuit different from that to which the receiver is connected.
- Consult the dealer or an experienced radio/TV technician for assistance.

## DETAILED PRODUCT DESCRIPTION

Model	P8038	P8038	P8038
Voltage	220-240V~ 50Hz	220-240V~ 50Hz	120V~ 60HZ
Power	1000W	1200W	1000W
Temperature	104-410°F/40-210°C	104-410°F/40-210°C	104-410°F/40-210°C
Time Range	1~ 999 second	1~ 999 second	1~ 999 second
Printing Area	38*38cm	38*38cm	38*38cm



## SETTING TEMPERATURE & TIME

- +** Plus
- Minus
-  Setup
-  Mode



### 1. How to turn on/off and how to start?

Press the switch button on the side of the temperature control box to turn it on.

Countdown start button, press once to start the countdown; press again to reset.

### 2. How to set the temperature/time?

Press  once to set the temperature, press twice to set the time and press again to exit. (It will automatically exit the temperature/time setup state in case of no operation within 5sec.).

### 3. How to set the temperature/time to increase or decrease?

- +** Set the time/temperature increase
- Set the time/temperature decrease

### 4. How to change the temperature unit from °C to °F?

In the power-on state, press "+" and "-" at the same time to change the temperature unit between °C and °F.

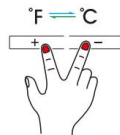

### 5. How to set auto shutdown time?

Press and hold for 5 sec.to set the auto shutdown time. (The factory default is 60min and the range is from 10min to 120min)

## 6. How to do temperature correction?

Press  and hold for 5 seconds to enter the temperature correction setting

(Range +30°C, initial value is 0)

## 7. How to turn on/off the beep sound?

In the shutdown state, press "\_" to turn off the sound and OFF is shown;

Press again to turn on the sound and ON is shown.

**8. Tips: The max. set temperature of this machine is 210°C and the longest time is 999sec.**

## MAIN SPARE PARTS

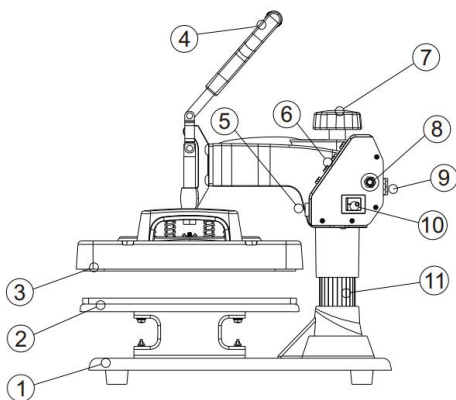

Number	Part name	Number	Part name
1	Pedestal	7	Lift knob
2	Placement	8	Overload protector
3	Heating plate	9	Power socket
4	Handle	10	Power switch
5	Aviation connector	11	Column
6	Button	12	

## ATTACHMENT INSTALLATION INSTRUCTIONS

Please perform all operations after the power is off.



Warning

### Plate transfer process

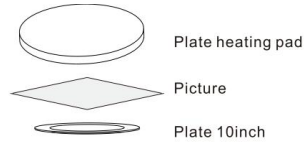
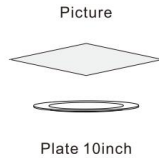
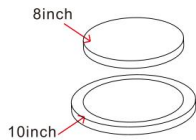

200°C 420S

1. Select one side that matches the size of the plate to be sleeved with a silica gel pad, and remove the silica gel pad on the other side. Keep the side without the silica gel pad facing upwards and heat it on the machine for 15 minutes;
2. Put the hot stamping paper on the plate that wants to print the pattern.
3. Remove the heating plate and place it on the plate, keeping the side without the silica gel pad facing upward.

**This mug heat press machine is matched with 5 in 1 and 6 in 1.**

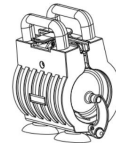

180°C ( 360°F ) 180S

1. Connect the cap baking machine to the main machine and set the time and temperature.
2. Stick the transferred picture on the hat.
3. When the temperature reaches, place the hat into the hat baking machine and press tightly.

**This mug heat press machine is matched with 8 in 1,10 in 1,11 in 1**

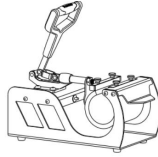

**180°C ( 360°F ) 180S**

1. Connect the cap baking machine to the main machine and set the time and temperature.
2. Stick the transferred picture on the hat.
3. When the temperature reaches, place the hat into the hat baking machine and press tightly.

### TRANSFER PARAMETER (FOR REFERENCE)

			
T shirt (sublimation)	T shirt (PU flex film)	Pillow	Cap
200°C(390°F) 60S	170°C(338°F) 25S	200°C(390°F) 60S	200°C(390°F) 40S
			
Mug	Magic mug	Plate	Sport bottle
180°C ( 360°F ) 180S	180°C ( 360°F ) 180S	200°C(392°F)900S	180°C ( 360°F ) 90S

		
Rock photo	Crystal	Aluminum sheet
190°C(380°F) 400S	190°C(380°F) 720S	170°C(338°F) 100S
		
Aluminum sheet	Glass frame	Pen
170°C(338°F) 100S	180°C(360°F) 300S	200°C(390°F) 35S

Additional: The above temperature and time parameters are for reference only; different paper and ink have an effect on the time and temperature of the printed product.

### TRANSFER PARAMETER (FOR REFERENCE)

Machine body	Parts of the machine itself (excluding main parts)	Fault 1	The machine cannot be used normally according to the operating procedure
Main parts	29*38mm aluminum alloy heating plate	Fault 2	Heating plate not heating
	PCBA (circuit board)	Fault 3	Display error
	Mug heating element	Fault 4	Failure heating
	Pen heating element, cap heating element	Fault 5	Failure heating





**VEVOR<sup>®</sup>**

**TOUGH TOOLS, HALF PRICE**

**Technical Support and E-Warranty Certificate**

**[www.vevor.com/support](http://www.vevor.com/support)**

**Made In China**



# VEVOR<sup>®</sup>

## TOUGH TOOLS, HALF PRICE

Wsparcie techniczne i certyfikat gwarancji elektronicznej [www.vevor.com/support](http://www.vevor.com/support)

Maszyna do prasowania na gorąco

MODEL: P8038

Nadal staramy się oferować Państwu narzędzia w konkurencyjnych cenach.

„Oszczędź połowę”, „Połowa ceny” lub inne podobne wyrażenia używane przez nas stanowią jedynie szacunkowe oszczędności, jakie możesz uzyskać, kupując u nas określone narzędzia w porównaniu z głównymi markami i niekoniecznie oznaczają one obniżenie cen wszystkich kategorii narzędzi oferowanych przez nas. Uprzejmie przypominamy, aby dokładnie sprawdzić, czy składając u nas zamówienie faktycznie oszczędzasz połowę w porównaniu z głównymi markami.



# VEVOR®

TOUGH TOOLS, HALF PRICE

MASZYNA DO PRASY TERMICZNEJ

MODEL: P8038

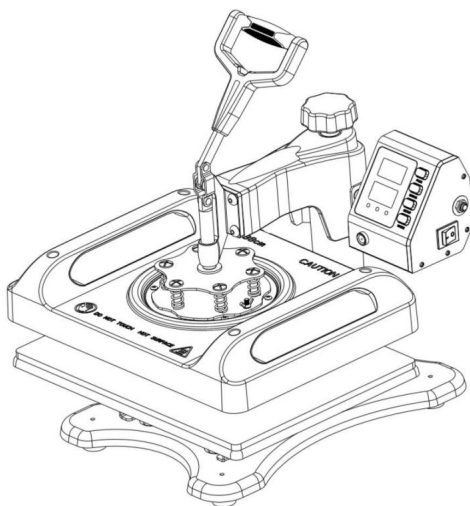





POTRZEBUJESZ POMOCY? SKONTAKTUJ SIĘ Z NAMI!

Masz pytania dotyczące produktu? Potrzebujesz wsparcia technicznego? Skontaktuj się z nami: Wsparcie

techniczne i certyfikat E-Gwarancji [www.vevor.com/support](http://www.vevor.com/support)

To jest oryginalna instrukcja, przed użyciem należy uważnie przeczytać wszystkie instrukcje. VEVOR zastrzega sobie jasną interpretację naszej instrukcji obsługi. Wygląd produktu będzie zależał od produktu, który otrzymałeś. Prosimy o wybaczenie, że nie poinformujemy Cię ponownie, jeśli w naszym produkcie pojawią się jakiegokolwiek aktualizacje technologiczne lub oprogramowania.

Symbol	Opis symbolu
	Ostrzeżenie: Aby zminimalizować ryzyko obrażeń, użytkownik powinien uważnie przeczytać instrukcję obsługi.
	Prąd przemienny Ten
	symbol, umieszczony przed komentarzem dotyczącym bezpieczeństwa, wskazuje na rodzaj środka ostrożności, ostrzeżenia lub niebezpieczeństwa. Zignorowanie tego ostrzeżenia może doprowadzić do wypadku. Aby zmniejszyć ryzyko obrażeń, pożaru lub porażenia prądem, zawsze postępuj zgodnie z poniższymi zaleceniami.
	Niebezpieczeństwo! Ryzyko obrażeń ciała lub szkód środowiskowych! Ryzyko porażenia prądem! Ryzyko obrażeń ciała przez porażenie prądem!
	Ten produkt podlega postanowieniom Dyrektywy Europejskiej 2012/19/WE. Symbol przedstawiający przekreślony kosz na śmieci na kółkach oznacza, że produkt wymaga oddzielnej zbiórki odpadów w Unii Europejskiej. Dotyczy to produktu i wszystkich akcesoriów oznaczonych tym symbolem. Produktów oznaczonych w ten sposób nie można wyrzucać razem ze zwykłymi odpadami domowymi, ale należy je oddać do punktu zbiórki w celu recyklingu urządzeń elektrycznych i elektronicznych.

## WAŻNE ZABEZPIECZENIA

Podczas korzystania z urządzeń elektrycznych należy zawsze przestrzegać podstawowych zasad bezpieczeństwa, w tym:



### OSTROŻNOŚĆ

- Przeczytaj uważnie wszystkie instrukcje.
- Przed użyciem maszyny sprawdź prawidłowe napięcie. UPEWNIJ SIĘ, że używasz niezawodnych uziemionych połączeń ochronnych.
- WYŁĄCZ maszynę , a następnie ODŁĄCZ zasilanie

zanim

wymiana jednostek grzewczych. NIE zapomnij założyć rękawiczek izolacyjnych, jeśli jednostka jest nadal pod wysoką temperaturą. •

UNIKAĆ długotrwałego spalania części grzewczych. Jeśli nie wyłączysz zasilania

proszę umieścić zamiennik w postaci tłoczenia na gorąco (może to być odpad i może być używane wielokrotnie). Unikaj uszkodzenia urządzeń grzewczych ostrymi częściami przedmiot do tłoczenia. •

UNIKAĆ dotykania elementów grzewczych i sprzętu żyły ściskającej bez zabezpieczenia na wypadek potencjalnego uszkodzenia ciała podczas użytkowania. • Jeśli trudno jest wcisnąć uchwyt, należy wyregulować śrubę blokującą obrót aby zmniejszyć nacisk sprzętu żyły ściskającej. W przeciwnym razie uszkodzi wytrzymałość maszyny. • Przed

podniesieniem maszyny należy zablokować głowicę maszyny poprzez obrót blokady przykręć i poluzuj uchwyt (nie dokręcaj śruby blokującej obrót zbyt mocno).

Poza tym nie odkładaj maszyny poza limit. Podczas spotkania granica spadania, można odczuć wyraźny nacisk na ciśnienie obrotowe pokręćło regulacyjne.

• Trzymaj dzieci z dala od maszyny!!!

• NIE próbuj prasować produktów, które nie są przeznaczone do normalnego podgrzewania. przenoszenie. Należy unikać pustych podkładek do pieczenia, aby się nie spaliły. •

Trzymaj urządzenie odłączone od zasilania podczas

przenoszenia. • Trzymaj urządzenie odłączone od zasilania

podczas instalowania akcesoriów. • Umieść na płaskiej i stabilnej platformie i używaj w wentylowanym pomieszczeniu. warunki.

• Podczas obsługi maszyny należy nosić specjalny sprzęt ochronny.

Proszę wyłączyć zasilanie przed podłączeniem lub odłączeniem złącza.

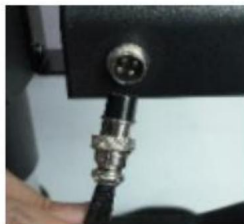



• Podczas przenoszenia urządzenia należy odłączyć je od zasilania. •

Podczas instalowania akcesoriów należy odłączyć je od zasilania. •

Umieścić urządzenie na płaskiej i stabilnej platformie oraz używać w wentylowanym pomieszczeniu. warunków. •

Podczas obsługi maszyny należy nosić specjalny sprzęt ochronny. • Nie należy używać maszyny w miejscach niebezpiecznych.

• Używaj go tylko wtedy, gdy maszyna działa prawidłowo. • Nie

rozmontowuj i nie naprawiaj tej maszyny. • Nie używaj

nieodpowiedniego gniazdka sieciowego. • Nie

dotykaj płyty grzewczej, gdy maszyna się nagrzewa. • Nie używaj w wilgotnym

środowisku lub w kontakcie z wodą. Nie

włąć płyn do maszyny, aby zapobiec pożarowi lub porażeniu prądem elektrycznym spowodowanemu zwarcie

• Nie używaj zasilacza, który nie spełnia napięcia znamionowego.

zasilanie niezgodne ze specyfikacją napięcia może spowodować pożar lub

porażenie prądem.

• Upewnij się, że maszyna jest uziemiona, aby nie spowodować obrażeń ciała. • Podczas

użytkowania nie dotykaj palcami obracającego się pręta ani łożyska.

w przypadku obrażeń. •

Jeżeli maszyna nie będzie używana przez dłuższy czas, należy odłączyć przewód zasilający z gniazdka. • Nie

używaj urządzenia podczas burzy lub wyładowań atmosferycznych, aby uniknąć

uszkodzenia maszyny. • Umieścić

maszynę płynnie na stole ognioodpornym i trzymać z dala

z materiałów łatwopalnych i wybuchowych. •

Prosimy o zaprzestanie korzystania z urządzenia, jeżeli dymi, wydziela dziwny zapach lub

staje się głośny i w innych nietypowych warunkach. • Z urządzenia

mogą korzystać dzieci w wieku 8 lat i starsze oraz

osoby o ograniczonej sprawności fizycznej, sensorycznej lub umysłowej lub o braku

doświadczenia i wiedzy, jeżeli sprawowano nad nimi nadzór lub

instrukcję dotyczącą bezpiecznego korzystania z urządzenia i zrozumienia

zagrożenia związane z urządzeniem. Dzieci nie powinny bawić się urządzeniem. Czyszczenie

i konserwacja użytkownika nie może być wykonywana przez dzieci bez nadzoru

• W przypadku uszkodzenia przewodu zasilającego należy go wymienić u producenta, swojego agenta serwisowego lub podobnie wykwalifikowaną osobę, aby uniknąć zagrożenia. • Aby uniknąć zagrożenia spowodowanego przypadkowym zresetowaniem zabezpieczenia termicznego wyłącznik, urządzenie to nie może być zasilane poprzez zewnętrzny przełącznik urządzenia, takie jak timer lub podłączone do obwodu, który jest regularnie przełączany włączane i wyłączane przez dostawcę usług.

Nie używaj tego urządzenia w miejscach niebezpiecznych.

Nie używaj urządzenia, gdy nie działa ono prawidłowo!

Nie należy pozwalać dzieciom i osobom dorosłym, które nie rozumieją tej instrukcji, na korzystanie z niej.

obsługiwać tę maszynę.

Nie rozmontowuj i nie naprawiaj tego urządzenia.

Nie używaj nieodpowiedniego gniazdka sieciowego.

Nie dotykaj płyty grzewczej, gdy urządzenie się nagrzewa.

## ZAPISZ TE INSTRUKCJE

## INFORMACJE FCC

**UWAGA:** Zmiany lub modyfikacje, na które strona nie wyraziła wyraźnej zgody odpowiedzialny za zgodność może unieważnić prawo użytkownika do korzystania z urządzenia sprzęt!

To urządzenie jest zgodne z częścią 15 przepisów FCC. Eksploatacja podlega następującym dwóm warunkom:

- 1) Produkt ten może powodować szkodliwe zakłócenia.
- 2) Produkt ten musi akceptować wszelkie odbierane zakłócenia, w tym zakłócenia, które mogą spowodować niepożądane działanie.

**OSTRZEŻENIE:** Zmiany lub modyfikacje tego produktu nie są wyraźnie zatwierdzone przez stronę. Odpowiedzialny za zgodność może unieważnić uprawnienia użytkownika do obsługi produktu.

Uwaga: Ten produkt został przetestowany i uznany za zgodny z limitami dla

Urządzenie cyfrowe klasy B zgodnie z częścią 15 przepisów FCC. Niniejsze ograniczenia są następujące:  
zaprojektowane w celu zapewnienia rozsądnej ochrony przed szkodliwymi zakłóceniami w instalacji mieszkaniowej.

Ten produkt generuje, wykorzystuje i może emitować energię o częstotliwości radiowej, a jeśli nie zainstalowany i używany zgodnie z instrukcją może powodować szkodliwe skutki

zakłócenia w komunikacji radiowej. Nie ma jednak gwarancji, że

zakłócenia nie wystąpią w konkretnej instalacji. Jeśli ten produkt powoduje

szkodliwe zakłócenia w odbiorze radia lub telewizji, które można określić

użytkownik jest zachęcany do próby skorygowania usterki poprzez wyłączenie i włączenie produktu

zakłócenia spowodowane przez jeden lub więcej z następujących środków.

· Zmiana orientacji lub położenia anteny odbiorczej.

· Zwiększ odległość między produktem a odbiornikiem.

· Podłącz produkt do gniazdka w innym obwodzie niż ten, do którego jest podłączony.

Odbiornik jest podłączony.

· Aby uzyskać pomoc, należy zwrócić się do sprzedawcy lub doświadczonego technika radio-telewizyjnego.

## SZCZEGÓŁOWY OPIS PRODUKTU

Model	P8038	P8038	P8038
Woltaż	220-240 V~50 Hz	220-240 V~50 Hz	120 V 60 Hz
Moc	1000 W	1200 W	1000 W
Temperatura	104-410°F/40-210°C	104-410°F/40-210°C	104-410°F/40-210°C
Zakres czasu	1~ 999 sekund	1~ 999 sekund	1~ 999 sekund
Obszar drukowania	38*38cm	38*38cm	38*38cm



## USTAWIANIE TEMPERATURY I CZASU

- +** Plus
- Minus
-  Setup
-  Mode



### 1. Jak włączyć/wyłączyć i uruchomić?

Aby włączyć regulator temperatury, naciśnij przycisk przełącznika znajdujący się z boku regulatora temperatury. NA.

Przycisk rozpoczęcia odliczania, naciśnij raz, aby rozpocząć odliczanie; naciśnij ponownie, aby nastawić.

### 2. Jak ustawić temperaturę i czas?

Naciśnij raz , aby ustawić temperaturę, naciśnij dwa razy, aby ustawić czas i naciśnij ponownie, aby wyjść. (Stan konfiguracji temperatury/czasu zostanie automatycznie wyłączony w (w przypadku braku reakcji w ciągu 5 sek.).

### 3. Jak ustawić wzrost lub spadek temperatury/czasu?

- +** Ustaw wzrost czasu/temperatury
- Ustaw czas/obniżenie temperatury

### 4. Jak zmienić jednostkę temperatury z °C na °F?

W stanie włączonym naciśnij jednocześnie przyciski „+” i „-”, aby zmienić jednostkę temperatury pomiędzy °C i °F.

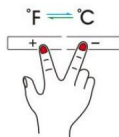

### 5. Jak ustawić czas automatycznego wyłączenia?

Naciśnij i przytrzymaj przez 5 sekund, aby ustawić czas automatycznego wyłączenia. (Domyślne ustawienie fabryczne) wynosi 60 min, a zakres wynosi od 10 min do 120 min)

6. Jak dokonać korekcji temperatury?

Naciśnij i przytrzymaj przez 5 sekund, aby wprowadzić ustawienia korekty temperatury.

(Zakres +30°C, wartość początkowa wynosi 0)

7. Jak włączyć/wyłączyć dźwięk sygnału dźwięku kowego?

W stanie wyłączonym naciśnij "-", aby wyłączyć dźwięk, a na wyświetlaczu pojawi się komunikat OFF;

Naciśnij ponownie, aby włączyć dźwięk. Na wyświetlaczu pojawi się napis ON.

8. Wskazówki: Maksymalna ustawiona temperatura w tym urządzeniu wynosi 210°C, a

najdłuższy czas wynosi 999 sekund.

## GLÓWNE CZĘŚCI ZAMIENNE

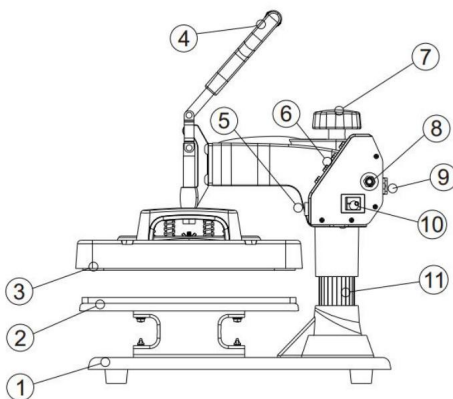

Numer	Nazwa części	Numer	Nazwa części
1	Piedestał	7	Gałka podnosząca
2	Umieszczenie	8	Zabezpieczenie przed przeciążeniem
3	Płyta grzewcza	9	Gniazdo zasilania
4	Uchwyt	10	Wyłącznik zasilania
5	Łącznik lotniczy	11	Kolumna
6	Przycisk	12	

## INSTRUKCJA INSTALACJI AKCESORIÓW

Prosimy o wykonywanie wszelkich operacji po wyłączeniu zasilania.



**Warning**

### Proces przenoszenia płyt

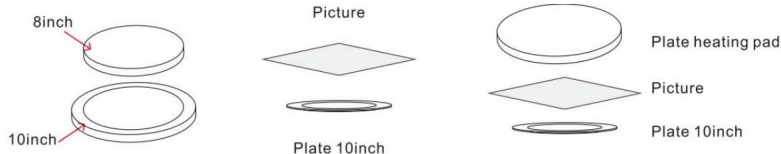

**200°C 420S**

1. Wybierz jedną stronę , która odpowiada rozmiarowi płytki, którą chcesz otulić, podkładka z żelu krzemionkowego i usuń podkładkę z żelu krzemionkowego z drugiej strony. Zachowaj stronę bez podkładki z żelem krzemionkowym skierowaną do góry i podgrzej ją w urządzeniu przez 15 minut;
2. Połóż papier do tłoczenia na płytce, na której chcesz wydrukować wzór.
3. Zdejmij płytę grzewczą i połóż ją na talerzu, zachowując boczną część śc bez podkładki z żelem krzemionkowym skierowanej do góry.

Ta prasa do kubków jest kompatybilna z urządzeniami 5 w 1 i 6 w 1.



**180°C ( 360°F ) 180S**

1. Podłącz maszynę do wypiekania czapek do maszyny głównej i ustaw czas i temperatury.
2. Przyklej przeniesiony obrazek do kapelusza.
3. Gdy temperatura osiągnie wartość, włóż czapkę do piekarnika maszynę i mocno dociśnij.

Ta prasa termiczna do kubków jest dopasowana do 8 cali 1,10 cali 1,11 cali  
1

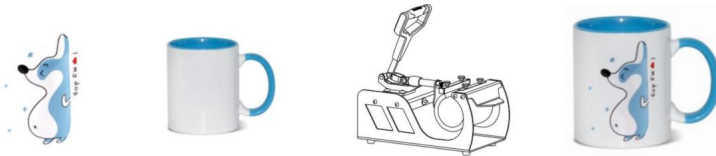

**180°C ( 360°F ) 180S**

1. Podłącz maszynę do wypiekania czapek do maszyny głównej i ustaw czas i temperaturę.
2. Przyklej przeniesiony obrazek do kapelusza.
3. Gdy temperatura osiągnie wartość, włóż czapkę do piekarnika maszyny i mocno dociśnij.

## PARAMETR TRANSFERU (DO WGLĄDU)

			
T shirt (sublimation)	T shirt (PU flex film)	Pillow	Cap
200°C(390°F) 60S	170°C(338°F) 25S	200°C(390°F) 60S	200°C(390°F) 40S
			
Mug	Magic mug	Plate	Sport bottle
180°C ( 360°F ) 180S	180°C ( 360°F ) 180S	200°C(392°F)900S	180°C ( 360°F ) 90S

		
Rock photo	Crystal	Aluminum sheet
190°C(380°F) 400S	190°C(380°F) 720S	170°C(338°F) 100S
		
Aluminum sheet	Glass frame	Pen
170°C(338°F) 100S	180°C(360°F) 300S	200°C(390°F) 35S

Dodatkowe informacje: Podane powyżej parametry temperatury i czasu mają charakter poglądowy. Na czas i temperaturę wydruku mogą mieć wpływ różne rodzaje papieru i tuszu.

## PARAMETR TRANSFERU (DO WGLĄDU)

Maszyna ciało	Części maszyny sam w sobie (z wyłączeniem głównych części)	Błąd 1	Maszyna nie może być używana normalnie zgodnie z procedurą operacyjną
Główny strony	29*38mm aluminium płyta grzewcza ze stopu	Błąd 2	Płyta grzewcza nie grzeje
	PCBA (płytki drukowane)	Błąd 3	Błąd wyświetlacza
	Element grzewczy kubka	Błąd 4	Awaria ogrzewania
	Element grzewczy długopisu, element grzewczy czapki	Błąd 5	Awaria ogrzewania





**VEVOR**®

**TOUGH TOOLS, HALF PRICE**

Wsparcie techniczne i certyfikat gwarancji elektronicznej

[www.vevor.com/support](http://www.vevor.com/support)

Wyprodukowano w Chinach



# **VEVOR<sup>®</sup>**

## **TOUGH TOOLS, HALF PRICE**

Supporto tecnico e certificato di garanzia elettronica [www.vevor.com/support](http://www.vevor.com/support)

### **Macchina per pressatura a caldo**

**MODELLO: P8038**

Continuiamo a impegnarci per fornirvi strumenti a prezzi competitivi.

"Risparmia la metà", "Metà prezzo" o qualsiasi altra espressione simile da noi utilizzata rappresenta solo una stima del risparmio che potresti ottenere acquistando determinati utensili con noi rispetto ai principali marchi principali e non significa necessariamente coprire tutte le categorie di utensili da noi offerti. Ti ricordiamo gentilmente di verificare attentamente quando effettui un ordine con noi se stai effettivamente risparmiando la metà rispetto ai principali marchi principali.



# VEVOR<sup>®</sup>

TOUGH TOOLS, HALF PRICE

MACCHINA PER PRESSA A CALDO

MODELLO: P8038

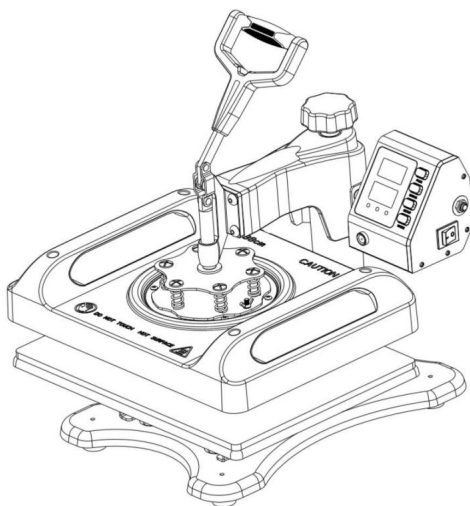







## HAI BISOGNO DI AIUTO? CONTATTACI!

Hai domande sul prodotto? Hai bisogno di supporto tecnico? Non esitare a contattarci:

**Supporto**

**tecnico e certificato di garanzia elettronica [www.vevor.com/  
support](http://www.vevor.com/support)**

Questa è l'istruzione originale, si prega di leggere attentamente tutte le istruzioni del manuale prima di utilizzare. VEVOR si riserva una chiara interpretazione del nostro manuale utente. L'aspetto del prodotto sarà soggetto al prodotto ricevuto. Vi preghiamo di perdonarci se non vi informeremo di nuovo se ci sono aggiornamenti tecnologici o software sul nostro prodotto.

Simbolo	Simbolo Descrizione
	Attenzione - Per ridurre il rischio di lesioni, l'utente deve leggere attentamente il manuale di istruzioni.
	Corrente alternata
	Questo simbolo, posto prima di un commento di sicurezza, indica un tipo di precauzione, avviso o pericolo. Ignorare questo avviso può causare un incidente. Per ridurre il rischio di lesioni, incendi o folgorazione, seguire sempre le raccomandazioni indicate di seguito.
	<b>Pericolo!</b> Rischio di lesioni personali o danni ambientali! Rischio di scossa elettrica! Rischio di lesioni personali da scossa elettrica!
 	Questo prodotto è soggetto alle disposizioni della Direttiva Europea 2012/19/CE. Il simbolo raffigurante un bidone della spazzatura barrato indica che il prodotto richiede la raccolta differenziata dei rifiuti nell'Unione Europea. Ciò si applica al prodotto e a tutti gli accessori contrassegnati con questo simbolo. I prodotti contrassegnati come tali non possono essere smaltiti con i normali rifiuti domestici, ma devono essere portati in un punto di raccolta per il riciclaggio di dispositivi elettrici ed elettronici.

## IMPORTANTI MISURE DI SICUREZZA

Quando si utilizzano apparecchi elettrici, è necessario seguire sempre le precauzioni di sicurezza di base, tra cui le seguenti:



### ATTENZIONE

- Leggere attentamente tutte le istruzioni.
- CONTROLLARE la tensione corretta prima di utilizzare la macchina.
- ASSICURARSI di utilizzare connessioni di protezione con messa a terra affidabili.
- SPEGNERE la macchina, quindi SCOLLEGARE l'alimentazione

Prima

sostituzione delle unità di riscaldamento. NON dimenticare di indossare guanti isolanti se l'unità è ancora ad alta temperatura. • EVITARE

la combustione prolungata delle parti riscaldanti. Se non si accende l'alimentazione

spento, si prega di posizionare una sostituzione per stampaggio a caldo (potrebbe essere uno scarto e può essere utilizzato ripetutamente). EVITARE di danneggiare le unità di riscaldamento con parti taglienti l'oggetto da stampare. •

EVITARE di toccare le unità riscaldanti e la molla di compressione senza protezione in caso di potenziali danni al corpo durante l'uso. • Se è difficile spingere la presa, regolare la vite di blocco della rotazione in per ridurre la pressione della molla di compressione. Oppure, danneggerà la resistenza della macchina. •

Prima di sollevare la macchina, bloccare la testa della macchina con il blocco di rotazione avvitare e allentare la maniglia (non stringere troppo la vite di blocco della rotazione). Inoltre non appoggiare la macchina oltre il limite. Quando si incontra il limite di caduta, si può avvertire una pressione evidente sulla pressione di rotazione rotella di regolazione. •

Tenere i bambini lontani dalla macchina!!!

• NON tentare di pressare prodotti che non sono destinati al normale riscaldamento trasferimento. Evitare che le piastre di cottura brucino vuote. • Tenere la macchina scollegata quando si sposta. • Tenere la macchina scollegata quando si installano gli accessori. •

Posizionare su una piattaforma piana e stabile e utilizzare in condizioni di ventilazione. condizioni.

• Indossare speciali dispositivi di protezione durante l'uso della macchina.

Si prega di spegnere l'alimentazione quando si collega o si scollega il connettore





## WARNING

- Tenere la macchina scollegata quando si sposta. • Tenere la macchina scollegata quando si installano gli accessori. • Posizionare su una piattaforma piana e stabile e utilizzare in condizioni di ventilazione. condizioni. •
- Indossare speciali dispositivi di protezione quando si utilizza la macchina. • Non utilizzare questa macchina in luoghi pericolosi.
- Utilizzarlo solo quando la macchina funziona correttamente. • Non smontare e riparare questa macchina. • Non utilizzare una presa CA non adatta. • Non toccare la piastra riscaldante quando la macchina si riscalda. • Non utilizzare in ambienti umidi o a contatto con l'acqua. Inoltre, non infiltrare liquido nella macchina per prevenire incendi o scosse elettriche causate da un cortocircuito
- Non utilizzare un alimentatore che non soddisfi la tensione nominale. un alimentatore che non soddisfa la tensione specificata può causare incendi o scossa elettrica.
- Assicurarsi che la macchina sia collegata a terra per non causare danni al corpo. • Non toccare l'asta rotante o la parte del cuscinetto con le dita durante l'uso in caso di lesioni. • Se la macchina non viene utilizzata per un lungo periodo, scollegare il cavo di alimentazione dalla presa. • Non utilizzare la macchina durante temporali o fulmini per evitare danni alla macchina. •
- Posizionare la macchina in modo uniforme sul tavolo ignifugo e tenerla lontana da oggetti infiammabili ed esplosivi. •
- Interrompere l'uso se la macchina fuma, emette un odore particolare o diventa rumoroso e in altre condizioni anomale. • Questo apparecchio può essere utilizzato da bambini di età pari o superiore a 8 anni e persone con ridotte capacità fisiche, sensoriali o mentali o prive di esperienza e conoscenza se hanno ricevuto supervisione o istruzioni riguardanti l'uso dell'apparecchio in modo sicuro e comprendere i pericoli coinvolti. I bambini non devono giocare con l'apparecchio. Pulizia

e la manutenzione da parte dell'utente non deve essere effettuata da bambini senza supervisione

- Se il cavo di alimentazione è danneggiato, deve essere sostituito dal produttore, il suo agente di servizio o persone qualificate in modo simile per evitare un pericolo.
- Per evitare un pericolo dovuto al ripristino inavvertito del termico interruttore, questo apparecchio non deve essere alimentato tramite un interruttore esterno dispositivo, come un timer, o collegato a un circuito che viene commutato regolarmente acceso e spento dall'azienda di servizi.

ÿ Non utilizzare questa macchina in un luogo pericoloso

ÿ Non utilizzare la macchina se non funziona correttamente!

ÿ Non permettere a bambini o adulti che non comprendono il presente manuale di utilizzare questa macchina.

ÿ Non smontare e riparare questa macchina.

ÿ Non utilizzare una presa CA non adatta.

ÿ Non toccare la piastra riscaldante quando la macchina è in fase di riscaldamento.

## SALVA QUESTE ISTRUZIONI

### INFORMAZIONI FCC

**ATTENZIONE:** Cambiamenti o modifiche non espressamente approvati dalla parte responsabile della conformità potrebbe invalidare l'autorità dell'utente di utilizzare il attrezzatura!

Questo dispositivo è conforme alla Parte 15 delle Norme FCC. Il funzionamento è soggetto a le due condizioni seguenti:

- 1) Questo prodotto può causare interferenze dannose.
- 2) Questo prodotto deve accettare qualsiasi interferenza ricevuta, comprese le interferenze che potrebbero causare un funzionamento indesiderato.

**ATTENZIONE:** Cambiamenti o modifiche a questo prodotto non espressamente approvati dalla parte. Responsabile della conformità potrebbe invalidare l'autorità dell'utente a utilizzare il prodotto.

**Nota:** questo prodotto è stato testato e ritenuto conforme ai limiti per un Dispositivo digitale di classe B ai sensi della Parte 15 delle Norme FCC. Questi limiti sono progettato per fornire una protezione ragionevole contro interferenze dannose in un installazione residenziale.

Questo prodotto genera, utilizza e può irradiare energia a radiofrequenza e, se non installato e utilizzato secondo le istruzioni, può causare danni interferenza alle comunicazioni radio. Tuttavia, non vi è alcuna garanzia che interferenze non si verificheranno in una particolare installazione. Se questo prodotto causa interferenze dannose alla ricezione radiofonica o televisiva, che possono essere determinate spegnendo e riaccendendo il prodotto, l'utente è incoraggiato a provare a correggere l' interferenza mediante una o più delle seguenti misure.

- Riorientare o riposizionare l'antenna ricevente.
- Aumentare la distanza tra il prodotto e il ricevitore.
- Collegare il prodotto a una presa di corrente su un circuito diverso da quello a cui è collegato il ricevitore è collegato.
- Per assistenza, consultare il rivenditore o un tecnico radio/TV esperto.

## DESCRIZIONE DETTAGLIATA DEL PRODOTTO

Modello	P8038	P8038	P8038
Voltaggio	220-240 V ~ 50 Hz	220-240 V ~ 50 Hz	120 V ~ 60 Hz
Energia	1000W	1200W	1000W
Temperatura	104-410ÿ/40-210ÿ	104-410ÿ/40-210ÿ	104-410ÿ/40-210ÿ
Intervallo di tempo	1~ 999 secondi	1~ 999 secondi	1~ 999 secondi
Area di stampa	38*38cm	38*38cm	38*38cm



## IMPOSTAZIONE DELLA TEMPERATURA E DEL TEMPO

- +** Plus
- Minus
-  Setup
-  Mode



### 1. Come accendere/spegnere e come avviare?

Premere il pulsante dell'interruttore sul lato della scatola di controllo della temperatura per accenderla SU.

Pulsante di avvio del conto alla rovescia, premere una volta per avviare il conto alla rovescia; premere di nuovo per reset.

### 2. Come impostare la temperatura/l'ora?

Premere  una volta per impostare la temperatura, premere due volte per impostare l'ora e premere di nuovo per uscire. (Uscirà automaticamente dallo stato di impostazione temperatura/tempo in caso di nessuna operazione entro 5 sec.).

### 3. Come impostare l'aumento o la diminuzione della temperatura/del tempo?

- +** Imposta l'aumento di tempo/temperatura
- Imposta la diminuzione del tempo/temperatura

### 4. Come cambiare l'unità di temperatura da °F a °C?

Nello stato di accensione, premere contemporaneamente "+" e "-" per modificare l'unità di temperatura compresa tra °F e °C.

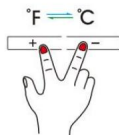

### 5. Come impostare l'orario di spegnimento automatico?

Premere e tenere premuto per 5 secondi per impostare il tempo di spegnimento automatico. (Impostazione predefinita di fabbrica è di 60 minuti e l'intervallo è da 10 minuti a 120 minuti)

## 6. Come si esegue la correzione della temperatura?

Premere  e tenere premuto per 5 secondi per accedere all'impostazione di correzione della temperatura

(Intervallo +30°C, valore iniziale 0)

## 7. Come attivare/disattivare il segnale acustico?

Nello stato di spegnimento, premere "\_" per disattivare l'audio e verrà visualizzato OFF;

Premere nuovamente per attivare l'audio e verrà visualizzato ON.

**8. Suggerimenti: la temperatura massima impostata di questa macchina è di 210°C e la il tempo più lungo è 999 sec.**

## PRINCIPALI RICAMBI

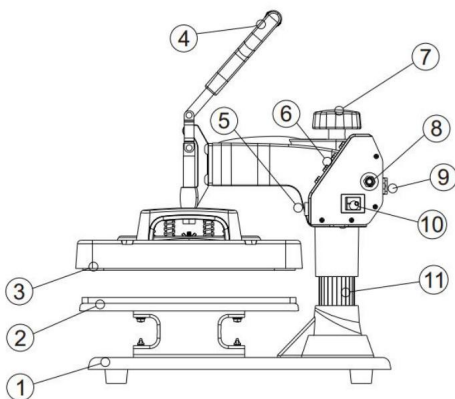

Numero	Nome della parte	Numero	Nome della parte
1	Piedistallo	7	Manopola di sollevamento
2	Posizionamento	8	Protettore di sovraccarico
3	Piastra riscaldante	9	Presenza di corrente
4	Maniglia	10	Interruttore di alimentazione
5	Connettore per l'aviazione	11	Colonna
6	Pulsante	12	

## ISTRUZIONI PER L'INSTALLAZIONE DELL'ATTACCO

**Eseguire tutte le operazioni dopo aver spento l'apparecchio.**



**Warning**

### Processo di trasferimento della piastra

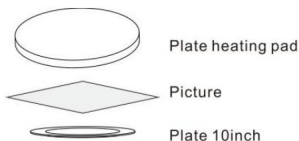
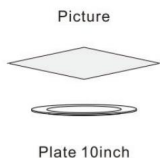
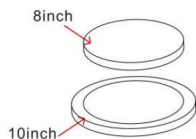

**200°C 420S**

1. Selezionare un lato che corrisponda alla dimensione della piastra da rivestire con un tampone di gel di silice e rimuovere il tampone di gel di silice dall'altro lato. Mantenere il lato senza il cuscinetto di gel di silice rivolto verso l'alto e riscaldarlo sulla macchina per 15 minuti;
2. Posizionare la carta per stampa a caldo sulla piastra su cui si desidera stampare il motivo.
3. Togliere la piastra riscaldante e posizionarla sulla piastra, mantenendo il lato senza il cuscinetto in gel di silice rivolto verso l'alto.

**Questa macchina per pressatura a caldo delle tazze è abbinata alle funzioni 5 in 1 e 6 in 1.**



**180°C ( 360°F ) 180S**

1. Collegare la macchina per la cottura dei tappi alla macchina principale e impostare l'ora e temperatura.
2. Attacca l'immagine trasferita sul cappello.
3. Quando la temperatura raggiunge, posizionare il cappello nella teglia per cappelli macchina e premere con forza.

**Questa macchina per pressatura a caldo per tazze è abbinata a 8 in 1,10 in 1,11 in**

**1**

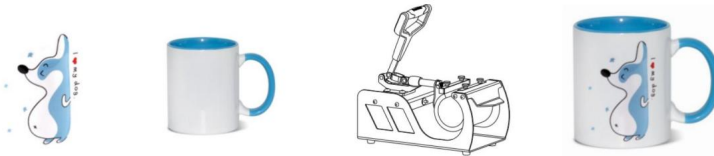

**180°C ( 360°F ) 180S**

1. Collegare la macchina per la cottura dei tappi alla macchina principale e impostare l'ora e temperatura.
2. Attacca l'immagine trasferita sul cappello.
3. Quando la temperatura raggiunge, posizionare il cappello nella teglia per cappelli macchina e premere con forza.

**PARAMETRO DI TRASFERIMENTO (PER RIFERIMENTO)**

			
T shirt (sublimation)	T shirt (PU flex film)	Pillow	Cap
200°C(390°F) 60S	170°C(338°F) 25S	200°C(390°F) 60S	200°C(390°F) 40S
			
Mug	Magic mug	Plate	Sport bottle
180°C ( 360°F ) 180S	180°C ( 360°F ) 180S	200°C(392°F)900S	180°C ( 360°F ) 90S

		
Rock photo	Crystal	Aluminum sheet
190°C(380°F) 400S	190°C(380°F) 720S	170°C(338°F) 100S
		
Aluminum sheet	Glass frame	Pen
170°C(338°F) 100S	180°C(360°F) 300S	200°C(390°F) 35S

Informazioni aggiuntive: i parametri di temperatura e tempo sopra indicati sono solo di riferimento; tipi diversi di carta e inchiostro influiscono sul tempo e sulla temperatura del prodotto stampato.

### PARAMETRO DI TRASFERIMENTO (PER RIFERIMENTO)

Macchina corpo	Parti della macchina stesso (escluse le parti principali)	Guasto 1	La macchina non può essere utilizzata normalmente secondo la procedura operativa
Principale parti	Alluminio 29*38mm piastra riscaldante in lega	Guasto 2	La piastra riscaldante non riscalda
	PCBA (circuito stampato)	Errore 3	Errore di visualizzazione
	Elemento riscaldante per tazza	Guasto 4	Guasto riscaldamento
	Elemento riscaldante penna, elemento riscaldante cappuccio	Guasto 5	Guasto riscaldamento





**VEVOR**®

**TOUGH TOOLS, HALF PRICE**

**Supporto tecnico e certificato di garanzia elettronica**

**[www.vevor.com/support](http://www.vevor.com/support)**

**Made in China**



# **VEVOR<sup>®</sup>**

## **TOUGH TOOLS, HALF PRICE**

Soporte técnico y certificado de garantía electrónica [www.vevor.com/support](http://www.vevor.com/support)

### Máquina de prensado por calor

MODELO: P8038

Seguimos comprometidos a brindarle herramientas a precios competitivos.

"Ahorre la mitad", "mitad de precio" o cualquier otra expresión similar que utilicemos solo representa una estimación del ahorro que podría obtener al comprar ciertas herramientas con nosotros en comparación con las principales marcas y no necesariamente significa que cubra todas las categorías de herramientas que ofrecemos. Le recordamos que, al realizar un pedido con nosotros, verifique cuidadosamente si realmente está ahorrando la mitad en comparación con las principales marcas.



# VEVOR<sup>®</sup>

TOUGH TOOLS, HALF PRICE

MÁQUINA DE PRENSA TÉRMICA

MODELO: P8038

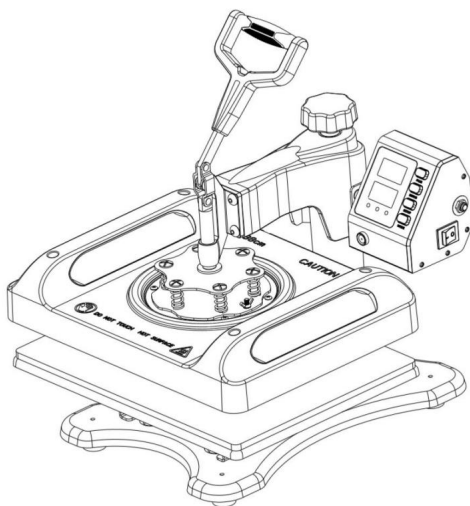





**¿NECESITA AYUDA? ¡CONTÁCTENOS!**

¿Tiene preguntas sobre el producto? ¿Necesita asistencia técnica? No dude en ponerse en contacto con

nosotros: Asistencia técnica y certificado de garantía electrónica  
[www.vevor.com/support](http://www.vevor.com/support)

Estas son las instrucciones originales, lea atentamente todas las instrucciones del manual antes de utilizar el producto. VEVOR se reserva una interpretación clara de nuestro manual de usuario. La apariencia del producto estará sujeta al producto que recibió. Perdónenos por no informarle nuevamente si hay actualizaciones de tecnología o software en nuestro producto.

Símbolo	Descripción del símbolo
	Advertencia: Para reducir el riesgo de lesiones, el usuario debe leer atentamente el manual de instrucciones.
	Corriente alterna Este
	símbolo, colocado antes de un comentario de seguridad, indica un tipo de precaución, advertencia o peligro. Ignorar esta advertencia puede provocar un accidente. Para reducir el riesgo de lesiones, incendios o electrocución, siga siempre las recomendaciones que se muestran a continuación.
	¡Peligro! ¡Riesgo de lesiones personales o daños ambientales! ¡Riesgo de descarga eléctrica! ¡Riesgo de lesiones personales por descarga eléctrica!
	Este producto está sujeto a las disposiciones de la Directiva Europea 2012/19/CE. El símbolo que muestra un contenedor de basura tachado indica que el producto requiere una recogida selectiva de residuos en la Unión Europea. Esto se aplica al producto y a todos los accesorios marcados con este símbolo. Los productos marcados como tales no pueden desecharse con los residuos domésticos normales, sino que deben llevarse a un punto de recogida para reciclar dispositivos eléctricos y electrónicos.

## MEDIDAS DE SEGURIDAD IMPORTANTES

Al utilizar aparatos eléctricos, siempre se deben seguir precauciones básicas de seguridad, incluidas las siguientes:



### PRECAUCIÓN

- Lea todas las instrucciones con atención.
- VERIFIQUE que el voltaje sea correcto antes de utilizar la máquina.
- Asegúrese de utilizar conexiones de protección con conexión a tierra fiables.
- APAGUE la máquina y luego DESCONECTE la fuente de alimentación.

antes

Reemplazar las unidades de calor. NO olvide usar guantes aislantes si la unidad aún se encuentra a alta temperatura. •

EVITE que las piezas calefactoras se quemen durante un tiempo prolongado. Si no enciende el aparato,

Apagado, coloque un reemplazo de estampado en caliente (podría ser un descarte y se puede utilizado repetidamente). EVITE dañar las unidades de calentamiento con partes afiladas de el objeto de estampación.

• EVITE tocar las unidades de calentamiento y el resorte de compresión sin protección en caso de posibles daños al cuerpo durante el uso. • Si es difícil empujar el agarre, ajuste el tornillo de bloqueo de rotación en

Para reducir la presión del resorte de compresión, de lo contrario dañará el Resistencia de la máquina. •

Antes de levantar la máquina, bloquee el cabezal de la máquina con el bloqueo de rotación.

Atornille y afloje el mango (no apriete demasiado el tornillo de bloqueo de rotación).

Además, no deje la máquina más allá del límite. Cuando se alcance el límite límite de caída, se puede sentir una presión evidente en la presión giratoria Rueda de ajuste. •

¡Mantenga a los niños alejados de la máquina!

• NO intente prensar productos que no estén diseñados para el calor normal.

• Desconecte la máquina cuando la traslade. • Desconecte la máquina cuando instale accesorios. • Colóquela sobre una plataforma plana y estable y opere en un lugar ventilado. condiciones.

• Utilice equipo de protección especial al operar la máquina.

Apague la alimentación cuando conecte o desconecte el conector.

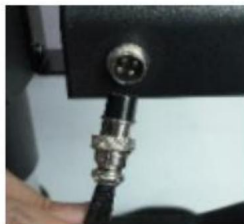



## WARNING

- Mantener desenchufado al mover la máquina. • Mantener desenchufado al instalar accesorios. • Colóquelo sobre una plataforma plana y estable y opere en un lugar ventilado.

- Utilice

equipo de protección especial al operar la máquina. • No utilice esta máquina en un lugar peligroso.

- Úselo únicamente cuando la máquina esté funcionando correctamente. •

No desarme ni repare esta máquina. • No utilice una toma de CA inadecuada. • No toque la placa calefactora cuando la

máquina se esté calentando. • No la utilice en entornos húmedos o en contacto con agua. Además, no la

Infiltra líquido en la máquina para evitar incendios o descargas eléctricas causadas por un cortocircuito

- No utilice una fuente de alimentación que no cumpla con el voltaje nominal.

Una fuente de alimentación que no cumpla con el voltaje especificado puede provocar un incendio o descarga eléctrica.

- Asegúrese de que la máquina esté conectada a tierra para no causar daños corporales. • No toque la varilla giratoria ni la parte del cojinete con los dedos durante el uso.

En caso de lesiones. •

Si la máquina no se utiliza durante un tiempo prolongado, desenchufe el cable de alimentación de la toma de

corriente. • No utilice la máquina durante tormentas eléctricas o relámpagos para evitar daños a la máquina. • Coloque

la máquina de manera uniforme sobre una mesa ignífuga y manténgala alejada de elementos inflamables y explosivos. • Deje

de usarla si la máquina echa humo, emite un olor peculiar o

se vuelve ruidoso y en otras condiciones anormales. • Este

aparato puede ser utilizado por niños de 8 años o más y

personas con capacidades físicas, sensoriales o mentales reducidas o con falta de

Experiencia y conocimientos si se les ha dado supervisión o

instrucciones sobre el uso del aparato de forma segura y comprender

Los peligros que conlleva. Los niños no deben jugar con el aparato. Limpieza

y el mantenimiento por parte del usuario no deberá ser realizado por niños sin supervisión.

• Si el cable de alimentación está dañado, debe ser reemplazado por el fabricante.

su agente de servicio o personas igualmente calificadas para evitar un peligro. • Para evitar

un peligro debido a un restablecimiento involuntario del termostato

corte, este aparato no debe ser alimentado a través de un interruptor externo

dispositivo, como un temporizador, o conectado a un circuito que se enciende y apaga periódicamente

encendido y apagado por la utilidad.

No utilice esta máquina en un lugar peligroso.

¡No lo utilice cuando la máquina no esté funcionando correctamente!

No permita que niños o adultos que no comprendan este manual

operar esta máquina.

No desmonte ni repare esta máquina.

No utilice una toma de CA inadecuada.

No toque la placa calefactora cuando la máquina esté calentando.

## GUARDE ESTAS INSTRUCCIONES

### INFORMACIÓN DE LA FCC

**PRECAUCIÓN:** Los cambios o modificaciones no aprobados expresamente por la parte

responsable del cumplimiento podría anular la autoridad del usuario para operar el

¡equipo!

Este dispositivo cumple con la Parte 15 de las Normas de la FCC. Su funcionamiento está sujeto a

las dos condiciones siguientes:

1) Este producto puede causar interferencias dañinas.

2) Este producto debe aceptar cualquier interferencia recibida, incluidas las interferencias

que puedan provocar un funcionamiento no deseado.

**ADVERTENCIA:** Los cambios o modificaciones a este producto no aprobados expresamente

por parte del partido. El responsable del cumplimiento podría anular la autoridad del usuario para

operar el producto.

Nota: Este producto ha sido probado y se ha determinado que cumple con los límites para un Dispositivo digital de clase B de conformidad con la Parte 15 de las Normas de la FCC. Estos límites son diseñado para proporcionar una protección razonable contra interferencias perjudiciales en un Instalación residencial.

Este producto genera, utiliza y puede irradiar energía de radiofrecuencia y, si

Si no se instala ni se utiliza de acuerdo con las instrucciones, puede causar daños.

interferencias en las comunicaciones por radio. Sin embargo, no hay garantía de que

No se producirán interferencias en una instalación en particular. Si este producto causa

interferencia perjudicial a la recepción de radio o televisión, que puede determinarse

Al apagar y encender el producto, se anima al usuario a intentar corregir el problema.

interferencia mediante una o más de las siguientes medidas.

- Reorientar o reubicar la antena receptora.
- Aumentar la distancia entre el producto y el receptor.
- Conecte el producto a una toma de corriente de un circuito diferente de aquel al que está conectado. El receptor está conectado.
- Consulte al distribuidor o a un técnico de radio/TV experimentado para obtener ayuda.

## DESCRIPCIÓN DETALLADA DEL PRODUCTO

Modelo	P8038	P8038	P8038
Voltaje	220-240 V 50 Hz	220-240 V 50 Hz	120 V 60 Hz
Fuerza	1000W	1200 W	1000W
Temperatura	104-410 /40-210	104-410 /40-210	104-410 /40-210
Intervalo de tiempo	1~999 segundos	1~999 segundos	1~999 segundos
Área de impresión	38*38cm	38*38cm	38*38cm



## AJUSTE DE TEMPERATURA Y TIEMPO

- +** Plus
- Minus
-  Setup
-  Mode



1. ¿Cómo encender/apagar y cómo iniciar?

Presione el botón del interruptor en el costado de la caja de control de temperatura para encenderlo en.

Botón de inicio de cuenta regresiva, presione una vez para iniciar la cuenta regresiva; presione nuevamente para reiniciar.

2. ¿Cómo configurar la temperatura/hora?

Presione  una vez para configurar la temperatura, presione dos veces para configurar la hora y presione nuevamente para salir. (Saldrá automáticamente del estado de configuración de temperatura/hora en caso de no realizar ninguna operación en 5 segundos).

3. ¿Cómo configurar la temperatura/tiempo para aumentar o disminuir?

- +** Establecer el aumento de tiempo/temperatura
- Establecer la disminución de tiempo/temperatura

4. ¿Cómo cambiar la unidad de temperatura de a ?

En el estado encendido, presione "+" y "-" al mismo tiempo para cambiar el Unidad de temperatura entre y .

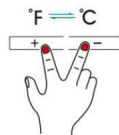

5. ¿Cómo configurar el tiempo de apagado automático?

Mantenga presionado durante 5 segundos para configurar el tiempo de apagado automático. (El valor predeterminado de fábrica) es de 60min y el rango es de 10min a 120min)

6. ¿Cómo hacer la corrección de temperatura?

Mantenga presionado  durante 5 segundos para ingresar a la configuración de corrección de temperatura.

(Rango +30°C, valor inicial 0)

7. ¿Cómo activar/desactivar el sonido del pitido?

En el estado apagado, presione "\_" para apagar el sonido y se mostrará OFF;

Presione nuevamente para activar el sonido y se mostrará ON.

8. Consejos: La temperatura máxima establecida de esta máquina es de 210 °C y la

El tiempo más largo es 999 segundos.

PRINCIPALES PIEZAS DE REPUESTO

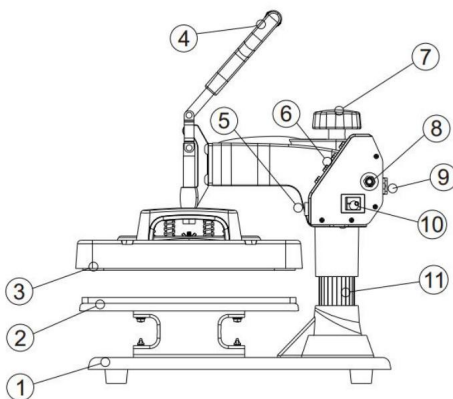

Número	Nombre de la pieza	Número	Nombre de la pieza
1	Pedestal	7	Perilla de elevación
2	Colocación	8	Protector de sobrecarga
3	Placa calefactora	9	Toma de corriente
4	Manejar	10	Interruptor de encendido
5	Conector de aviación	11	Columna
6	Botón	12	

## INSTRUCCIONES DE INSTALACIÓN DEL ACCESORIO

Realice todas las operaciones después de apagar el dispositivo.

Proceso de transferencia de placa

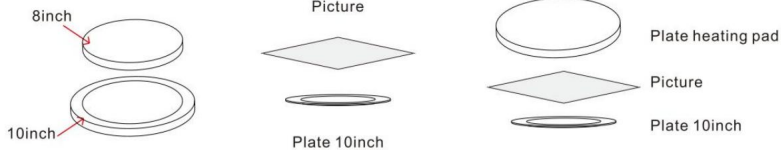

**Warning**



**200°C 420S**

1. Seleccione un lado que coincida con el tamaño de la placa que se va a revestir con una funda almohadilla de gel de sílice y retire la almohadilla de gel de sílice del otro lado. Mantenga la lado sin la almohadilla de gel de sílice hacia arriba y caliéntelo en la máquina por 15 minutos;
2. Coloque el papel de estampación en caliente sobre la placa en la que desea imprimir el patrón.
3. Retire la placa calefactora y colóquela sobre la placa, manteniendo el lado sin la almohadilla de gel de sílice hacia arriba.

Esta máquina de prensado térmico de tazas se combina con 5 en 1 y 6 en 1.



**180°C ( 360°F ) 180S**

1. Conecte la máquina para hornear tapas a la máquina principal y configure el tiempo. y temperatura.
2. Pegue la imagen transferida en el sombrero.
3. Cuando la temperatura alcance, coloque el sombrero en el horno para hornear. máquina y presione firmemente.

Esta máquina de prensado térmico de tazas se combina con 8 en 1, 10 en 1, 11 en 1



**180°C ( 360°F ) 180S**

1. Conecte la máquina para hornear tapas a la máquina principal y configure el tiempo. y temperatura.
2. Pegue la imagen transferida en el sombrero.
3. Cuando la temperatura alcance, coloque el sombrero en el horno para hornear. máquina y presione firmemente.

**PARÁMETRO DE TRANSFERENCIA (PARA REFERENCIA)**

			
T shirt (sublimation)	T shirt (PU flex film)	Pillow	Cap
200°C(390°F) 60S	170°C(338°F) 25S	200°C(390°F) 60S	200°C(390°F) 40S
			
Mug	Magic mug	Plate	Sport bottle
180°C ( 360°F ) 180S	180°C ( 360°F ) 180S	200°C(392°F)900S	180°C ( 360°F ) 90S

		
Rock photo	Crystal	Aluminum sheet
190°C(380°F) 400S	190°C(380°F) 720S	170°C(338°F) 100S
		
Aluminum sheet	Glass frame	Pen
170°C(338°F) 100S	180°C(360°F) 300S	200°C(390°F) 35S

Adicional: Los parámetros de temperatura y tiempo anteriores son solo de referencia; diferentes papeles y tintas tienen un efecto en el tiempo y la temperatura del producto impreso.

### PARÁMETRO DE TRANSFERENCIA (PARA REFERENCIA)

Máquina cuerpo	Partes de la máquina en sí (excluyendo las partes principales)	Falla 1	La máquina no se puede utilizar Normalmente según el procedimiento operativo
Principal regiones	Aluminio de 29*38 mm placa calefactora de aleación	Fallo 2	La placa calefactora no calienta
	PCBA (placa de circuito)	Fallo 3	Error de visualización
	Elemento calefactor para taza	Fallo 4	Fallo de calentamiento
	Elemento calefactor de la pluma, elemento calefactor de la tapa	Fallo 5	Fallo de calentamiento





**VEVOR<sup>®</sup>**

**TOUGH TOOLS, HALF PRICE**

Soporte técnico y certificado de garantía electrónica

[www.vevor.com/support](http://www.vevor.com/support)

Hecho en china



# **VEVOR<sup>®</sup>**

## **TOUGH TOOLS, HALF PRICE**

Teknisk support och e-garanticertifikat [www.vevor.com/support](http://www.vevor.com/support)

### **Värmepressmaskin**

**MODELL: P8038**

Vi fortsätter att vara engagerade i att ge dig verktyg till konkurrenskraftiga priser. "Spara hälften", "halva priset" eller andra liknande uttryck som används av oss representerar bara en uppskattning av besparingar du kan dra nytta av att köpa vissa verktyg hos oss jämfört med de stora toppmärkena och betyder inte nödvändigtvis att täcka alla kategorier av verktyg som erbjuds av oss. Du påminns vänligen om att noggrant kontrollera när du gör en beställning hos oss om du faktiskt sparar hälften i jämförelse med de främsta stora varumärkena.



# VEVOR®

TOUGH TOOLS, HALF PRICE

VÄRMEPRESSMASKIN



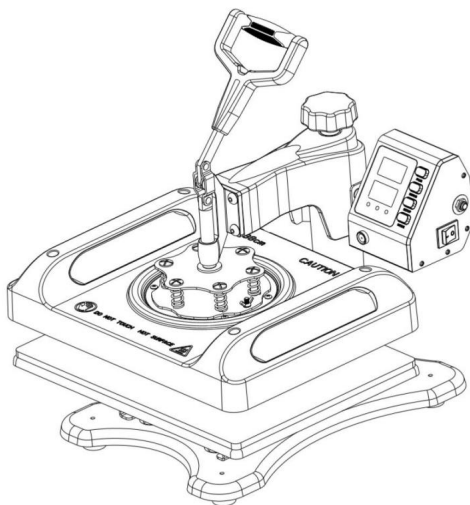

MODELL: P8038



## BEHÖVER HJÄLP? KONTAKTA OSS!

Har du produktfrågor? Behöver du teknisk support? Kontakta oss gärna: **Teknisk support och e-garanticertifikat [www.vevor.com/support](http://www.vevor.com/support)**

Detta är den ursprungliga instruktionen, läs alla instruktioner noggrant innan du använder den. VEVOR reserverar sig för en tydlig tolkning av vår användarmanual. Utseendet på produkten är beroende av den produkt du fått. Ursäkta oss att vi inte kommer att informera dig igen om det finns någon teknik eller mjukvaruuppdateringar på vår produkt.

Symbol	Symbol Beskrivning
	Varning - För att minska risken för skada måste användaren läsa bruksanvisningen noggrant.
	Växelström Denna
	symbol, placerad före en säkerhetskommentar, indikerar en slags försiktighetsåtgärd, varning eller fara. Att ignorera denna varning kan leda till en olycka. För att minska risken för skada, brand eller elstöt, följ alltid rekommendationerna nedan.
	<b>Fara!</b> Risk för personskador eller miljöskador! Risk för elektriska stötar! Risk för personskada genom elektriska stötar!
 	Denna produkt omfattas av bestämmelserna i det europeiska direktivet 2012/19/EC. Symbolen som visar en soptunna korsad anger att produkten kräver separat sophämtning i EU. Detta gäller för produkten och alla tillbehör märkta med denna symbol. Produkter märkta som sådana får inte kasseras tillsammans med vanligt hushållsavfall, utan måste lämnas till en insamlingsplats för återvinning av elektriska och elektroniska apparater.

## VIKTIGA SÄKERHETSÅTGÄRDER

När du använder elektriska apparater bör grundläggande säkerhetsföreskrifter alltid följas, inklusive följande:



### FÖRSIKTIGHET

- Läs alla instruktioner noggrant. •

KONTROLLERA rätt spänning innan du använder maskinen. Se till att arbeta med pålitliga jordade skyddsanslutningar. • STÄNG AV maskinen och KOPPLA FRÅN strömförsörjningen

före

byta ut värmeenheterna. Glöm INTE att bära isolerade handskar om enheten är fortfarande under hög temperatur.

- UNDVIK långvarig förbränning av värmedelarna. Om du inte vrider på strömmen av,

vänligen placera en ersättning för varmstämpling (det kan vara ett skrot och kan vara det används upprepade gånger). UNDVIK att skada värmeenheterna med vassa delar av stämpningsföremålet. •

UNDVIK att vidröra värmeenheterna och tryckfjädersnåren utan

skydd vid potentiell skada på kroppen under användning. • Om det är

svårt att trycka på greppet, justera rotationslåskskruven

för att minska trycket på kompressionsfjädersnåren. Eller så kommer det att skada

maskinens styrka. • Innan

du lyfter maskinen, vänligen lås maskinhuvudet med rotationslås

skruva och lossa handtaget (skruva inte fast rotationslåskskruven för hårt).

Lägg inte ner maskinen över gränsen. När man möter

fallgräns kan du känna ett tydligt tryck på svängtrycket

justeringshjul. • Håll

barn borta från maskinen!!!

- FÖRSÖK INTE att pressa produkter som inte är avsedda för normal värme överföra. Bakplattor bör undvikas vid tom bränning. • Dra ut

- Dra ut kontakten när du flyttar maskinen. • Dra ut

- Dra ut kontakten när du installerar tillbehör. • Placera

den på en plan och stabil plattform och kör under ventilerad luft villkor.

- Bär speciell skyddsutrustning när du använder maskinen.

Stäng av strömmen när du ansluter eller kopplar ur kontakten

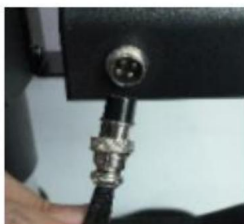



## WARNING

- Håll eluttaget urkopplat när du flyttar maskinen.
- håll ur nätsladden när du installerar tillbehör.
- Placera den på en plan och stabil plattform och kör under ventilerad luft villkor.
- Bär

speciell skyddsutrustning när du använder maskinen.

- Använd inte denna maskin på en farlig plats.

- Använd den endast när maskinen fungerar korrekt.
- Ta inte isär och reparera denna maskin.
- Använd inte ett olämpligt eluttag.
- Rör inte värmeplattan när maskinen

- värms upp.
- Använd inte i fuktiga miljöer eller i kontakt med vatten. Inte heller

infiltrera vätska i maskinen för att förhindra brand eller elektriska stötar orsakade av a kortslutning

- Använd inte en strömkälla som inte uppfyller märkspänningen. De strömförsörjning som inte uppfyller den specificerade spänningen kan orsaka brand eller elektrisk stöt.

- Se till att maskinen är jordad för att inte skada kroppen.
- Rör inte den roterande stängen eller lagerdelen med fingrarna under användning

- vid skador.
- Om

- maskinen inte ska användas under en längre tid, koppla ur nätsladden från uttaget.
- 

Använd inte maskinen under åskväder eller ljus för att undvika

- skada på maskinen.
- Placera

- maskinen smidigt på det flamskyddade bordet och håll undan från brandfarliga och explosiva föremål.
- Sluta

- använda den om maskinen ryker, avger en speciell lukt eller

- blir bullriga och under andra onormala förhållanden.
- Denna

- apparat kan användas av barn från 8 år och uppåt

- personer med nedsatt fysisk, sensorisk eller mental förmåga eller brist på

- erfarenhet och kunskap om de har fått handledning eller

- instruktioner angående användning av apparaten på ett säkert sätt och förstå

- de inblandade farorna. Barn får inte leka med apparaten. Rengöring

och användarunderhåll får inte utföras av barn utan tillsyn

• Om nätsladden är skadad måste den bytas ut av tillverkaren, dess serviceombud eller liknande kvalificerade personer för att undvika fara. • För att undvika en fara på grund av oavsiktlig återställning av termiken fränkoppling, denna apparat får inte försörjas via en extern strömbrytare enhet, till exempel en timer, eller ansluten till en krets som växlas regelbundet på och av av verktyget.

ÿ Använd inte denna maskin på en farlig plats

ÿ Använd den inte när maskinen inte fungerar som den ska!

ÿ Tillåt inte barn eller vuxna som inte förstår denna bruksanvisning använda denna maskin.

ÿ Ta inte isär och reparera denna maskin.

ÿ Använd inte ett olämpligt eluttag.

ÿ Rör inte vid värmeplattan när maskinen värms upp.

## SPARA DESSA INSTRUKTIONER

## FCC-INFORMATION

**WARNING:** Ändringar eller modifieringar som inte uttryckligen godkänts av parten ansvarig för efterlevnad kan ogiltigförklara användarens behörighet att använda utrustning!

Denna enhet uppfyller del 15 av FCC-reglerna. Driften är föremål för följande två villkor:

- 1) Denna produkt kan orsaka skadliga störningar.
- 2) Denna produkt måste acceptera alla mottagna störningar, inklusive störningar som kan orsaka oönskad funktion.

**WARNING:** Ändringar eller modifieringar av denna produkt är inte uttryckligen godkända av partiet. Ansvarig för efterlevnad kan ogiltigförklara användarens behörighet att använda produkten.

**Obs:** Denna produkt har testats och befunnits följa gränserna för a Klass B digital enhet i enlighet med del 15 av FCC-reglerna. Dessa gränser är utformad för att ge rimligt skydd mot skadlig störning i en bostadsinstallation.

Denna produkt genererar, använder och kan utstråla radiofrekvensenergi, och om inte installerat och används i enlighet med instruktionerna, kan orsaka skadliga störningar på radiokommunikation. Det finns dock ingen garanti för det störningar kommer inte att inträffa i en viss installation. Om denna produkt orsakar skadlig störning av radio- eller tv-mottagning, vilket kan fastställas genom att stänga av och på produkten uppmantras användaren att försöka korrigera störning av en eller flera av följande åtgärder.

- Rikta om eller flytta mottagningsantennen.
- Öka avståndet mellan produkten och mottagaren.
- Anslut produkten till ett uttag på en annan krets än den till vilken mottagaren är ansluten.
- Kontakta återförsäljaren eller en erfaren radio/TV-tekniker för hjälp.

## DETALJERAD PRODUKTBESKRIVNING

Modell	P8038	P8038	P8038
Spänning	220-240V $\dot{y}$ 50Hz	220-240V $\dot{y}$ 50Hz	120V-60HZ
Driva	1000W	1200W	1000W
Temperatur	104-410 $\dot{y}$ /40-210 $\dot{y}$	104-410 $\dot{y}$ /40-210 $\dot{y}$	104-410 $\dot{y}$ /40-210 $\dot{y}$
Tidsintervall	1~999 sekunder	1~999 sekunder	1~999 sekunder
Utskriftsområde	38*38 cm	38*38 cm	38*38 cm



## STÄLLA IN TEMPERTUR OCH TID

- +** Plus
- Minus
-  Setup
-  Mode



### 1) Hur sätter man på/stänger av och hur man börjar?

Tryck på omkopplarknappen på sidan av temperaturkontrollboxen för att vrida den på.

Startknapp för nedräkning, tryck en gång för att starta nedräkningen; tryck igen för att återställa.

### 2) Hur ställer jag in temperaturen/tiden?

Tryck en  gång för att ställa in temperaturen, tryck två gånger för att ställa in tiden och tryck igen för att gå ur. (Den kommer automatiskt att lämna inställningsläget för temperatur/tid i vid ingen operation inom 5 sek.).

### 3) Hur ställer jag in temperaturen/tiden för att öka eller minska?

- +** Ställ in tiden/temperaturökningen
- Ställ in tid/temperaturminskning

### 4) Hur ändrar man temperaturenheten från °F till °C?

I strömstillståndet trycker du på "+" och "-" samtidigt för att ändra temperaturenheten mellan °F och °C.

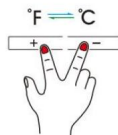

### 5. Hur ställer man in automatisk avstängningstid?

Håll intryckt i 5 sekunder för att ställa in tiden för automatisk avstängning. (Fabriksinställningen är 60 min och intervallet är från 10 min till 120 min)

## 6. Hur gör man temperaturkorrigering?

Tryck och håll ned  i 5 sekunder för att gå in i temperaturkorrigeringsinställningen

(Omfång +30°C, initialt värde är 0)

## 7. Hur slår man på/stänger av pipljudet?

I avstängt läge, tryck på "\_" för att stänga av ljudet och AV visas;

Tryck igen för att slå på ljudet och PÅ visas.

**8. Tips: Max. inställd temperatur på denna maskin är 210°C och längsta tiden är 999 sek.**

### HUVUDSAKLIGA RESERVDELAR

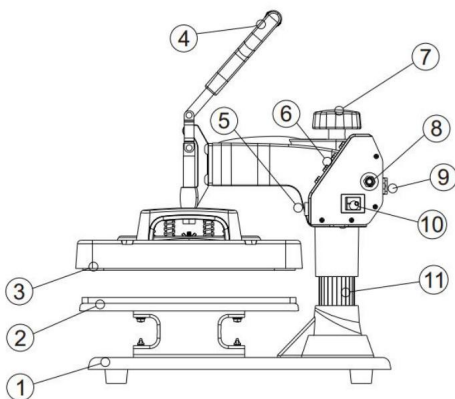

Antal	Delnamn	Antal	Delnamn
1	Piedestal	7	Lyft vredet
2	Placering	8	Överbelastningskydd
3	Värmeplatta	9	Eluttag
4	Hantera	10	Strömbrytare
5	Flygkontakt	11	Kolumn
6	Knapp	12	

## INSTALLATIONSINSTRUKTIONER FÖR TILLBEHÖR

Utför alla åtgärder efter att strömmen stängts av.



Warning

### Plattöverföringsprocess

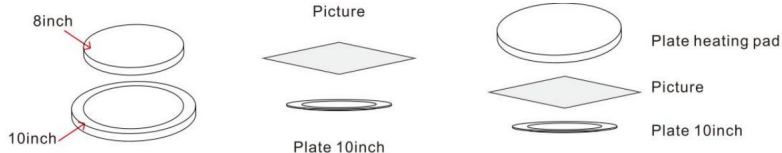

200°C 420S

1. Välj en sida som matchar storleken på plåten som ska hylsa med en kiselgeldyna och ta bort kiselgeldynan på andra sidan. Behåll sidan utan att silikagelkudden är vänd uppåt och värm den på maskinen i 15 minuter;
2. Lägg det varma stämpingspappret på plåten som vill trycka mönstret.
3. Ta bort värmeplattan och lägg den på plattan, behåll sidan utan att silikagelkudden är vänd uppåt.

**Denna muggvärmepressmaskin matchas med 5 i 1 och 6 i 1.**



180°C ( 360°F ) 180S

1. Anslut lockbakmaskinen till huvudmaskinen och ställ in tiden och temperatur.
2. Fäst den överförda bilden på hatten.
3. När temperaturen når, placera hatten i hattbakningen maskin och tryck hårt.

**Denna muggvärmepressmaskin matchas med 8 i 1,10 i 1,11 tum**  
**1**



**180°C ( 360°F ) 180S**

1. Anslut lockbakmaskinen till huvudmaskinen och ställ in tiden och temperatur.
2. Fäst den överförda bilden på hatten.
3. När temperaturen når, placera hatten i hattbakningen maskin och tryck hårt.

### ÖVERFÖRINGSPARAMETER (FÖR REFERENS)

			
T shirt (sublimation)	T shirt (PU flex film)	Pillow	Cap
200°C(390°F) 60S	170°C(338°F) 25S	200°C(390°F) 60S	200°C(390°F) 40S
			
Mug	Magic mug	Plate	Sport bottle
180°C ( 360°F ) 180S	180°C ( 360°F ) 180S	200°C(392°F)900S	180°C ( 360°F ) 90S

		
Rock photo	Crystal	Aluminum sheet
190°C(380°F) 400S	190°C(380°F) 720S	170°C(338°F) 100S
		
Aluminum sheet	Glass frame	Pen
170°C(338°F) 100S	180°C(360°F) 300S	200°C(390°F) 35S

Ytterligare: Temperatur- och tidsparametrarna ovan är endast för referens; olika papper och bläck påverkar tiden och temperaturen på den tryckta produkten.

### ÖVERFÖRINGSPARAMETER (FÖR REFERENS)

Maskin kropp	Delar av maskinen sig själv (exklusive huvuddelar)	Fel 1	Maskinen kan inte användas normalt enligt driftsproceduren
Main delar	29*38mm aluminium legering värmeplatta	Fel 2	Värmeplattan värms inte upp
	PCBA (kretskort)	Fel 3	Vishingsfel
	Mugg värmeelement	Fel 4	Fel uppvärmning
	Penna värmeelement, lock värmeelement	Fel 5	Fel uppvärmning





**VEVOR**®

**TOUGH TOOLS, HALF PRICE**

**Teknisk support och e-garanticertifikat**

**[www.vevor.com/support](http://www.vevor.com/support)**

**Tillverkad i Kina**



# **VEVOR<sup>®</sup>**

## **TOUGH TOOLS, HALF PRICE**

Technische ondersteuning en e-garantiecertificaat [www.vevor.com/support](http://www.vevor.com/support)

### **Warmtepersmachine**

**MODEL: P8038**

Wij streven er voortdurend naar om u gereedschappen tegen concurrerende prijzen te leveren.

"Save Half", "Half Price" of andere soortgelijke uitdrukkingen die wij gebruiken, geven alleen een schatting van de besparingen die u kunt behalen door bepaalde gereedschappen bij ons te kopen in vergelijking met de grote topmerken en betekent niet noodzakelijkerwijs dat alle categorieën gereedschappen die wij aanbieden, worden gedekt. Wij

herinneren u eraan om zorgvuldig te controleren of u daadwerkelijk de helft bespaart in vergelijking met de grote topmerken wanneer u een bestelling bij ons plaatst.



# VEVOR®

TOUGH TOOLS, HALF PRICE

WARMTEPERSMACHINE

MODEL: P8038

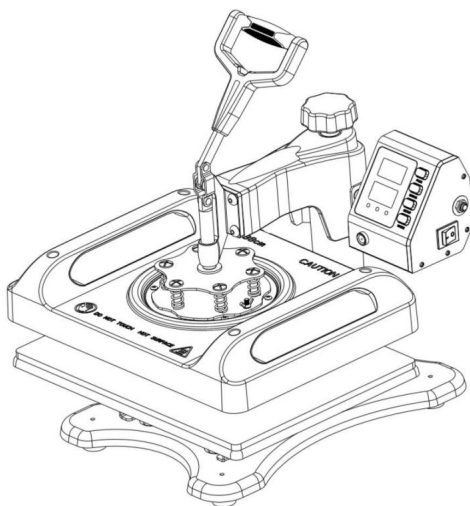

## HULP NODIG? NEEM CONTACT MET ONS OP!

Heeft u vragen over het product? Heeft u technische ondersteuning nodig? Neem dan gerust contact met

ons op: **Technische ondersteuning en E-garantiecertificaat**  
[www.vevor.com/support](http://www.vevor.com/support)

Dit is de originele instructie, lees alle handleidingen zorgvuldig door voordat u het product gebruikt. VEVOR behoudt zich een duidelijke interpretatie van onze gebruikershandleiding voor. Het uiterlijk van het product is afhankelijk van het product dat u hebt ontvangen. Vergeef ons dat we u niet opnieuw zullen informeren als er technologie- of software-updates voor ons product zijn.

Symbool	Symbool Beschrijving
	Waarschuwing: om het risico op letsel te verkleinen, moet de gebruiker de gebruiksaanwijzing zorgvuldig lezen.
	Wisselstroom Dit
	symbool, geplaatst voor een veiligheidsopmerking, geeft een soort voorzorgsmaatregel, waarschuwing of gevaar aan. Het negeren van deze waarschuwing kan leiden tot een ongeluk. Volg altijd de onderstaande aanbevelingen om het risico op letsel, brand of elektrocutie te verminderen.
	<b>Gevaar!</b> Gevaar voor persoonlijk letsel of milieuschade! Gevaar voor elektrische schok! Gevaar voor persoonlijk letsel door elektrische schok!
	Dit product valt onder de bepalingen van de Europese richtlijn 2012/19/EG. Het symbool met een doorgestreepte afvalbak geeft aan dat het product in de Europese Unie gescheiden afvalinzameling vereist. Dit geldt voor het product en alle accessoires die met dit symbool zijn gemarkeerd. Producten die als zodanig zijn gemarkeerd, mogen niet met het normale huishoudelijke afval worden weggegooid, maar moeten worden ingeleverd bij een inzamelpunt voor recycling van elektrische en elektronische apparaten.

## BELANGRIJKE VEILIGHEIDSMATREGELEN

Bij het gebruik van elektrische apparaten dienen altijd de volgende basisveiligheidsmaatregelen in acht te worden genomen:



**VOORZICHTIGHEID**

- Lees alle instructies zorgvuldig door. •

CONTROLEER de juiste spanning voordat u de machine gebruikt. Zorg ervoor dat u werkt met betrouwbare geaarde beschermingsverbindingen. •

SCHAKEL de machine UIT en ONTKOPPEL vervolgens de voeding

voor

het vervangen van de verwarmingselementen. VERGEET NIET om isolerende handschoenen te dragen als het apparaat nog steeds onder hoge temperatuur is. •

VERMIJD langdurige verbranding van de verwarmingsonderdelen. Als u de stroom niet uitschakelt uit,

plaats dan een vervanging voor hete stempels (het kan een restje zijn en kan herhaaldelijk gebruikt). VERMIJD beschadiging van de verwarmingselementen met scherpe onderdelen van het stempelobject. •

VERMIJD het aanraken van de verwarmingselementen en de drukveer zonder bescherming in geval van mogelijke schade aan het lichaam tijdens gebruik. • Als het moeilijk is om de greep te duwen, pas dan de rotatievergrendelingsschroef aan om de druk van de drukveer te verminderen. Of het zal de sterkte van de machine. •

Voordat u de machine optilt, vergrendelt u de machinekop met een rotatievergrendeling Draai de hendel vast en draai hem los (draai de schroef van de rotatieborging niet te vast).

Zet de machine bovendien niet verder neer dan de limiet. Bij het voldoen aan de dalende limiet, je kunt een duidelijke druk voelen op de draaiende druk afstelwiel. • Houd

kinderen uit de buurt van de machine!!!

• Probeer NIET producten te persen die niet bedoeld zijn voor normale hitte.

overdracht. Bakmatten moeten worden vermeden van lege verbranding. • Houd

de stekker uit het stopcontact wanneer u de machine

verplaatst. • Houd de stekker uit het stopcontact wanneer

u accessoires installeert. • Plaats op een vlak en stabiel platform en gebruik onder geventileerde voorwaarden.

• Draag speciale beschermende uitrusting wanneer u de machine bedient.

Schakel de stroom uit wanneer u de connector aansluit of loskoppelt

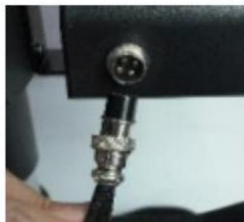



## WARNING

- Houd de stekker uit het stopcontact wanneer u de machine verplaatst.
- Houd de stekker uit het stopcontact wanneer u accessoires installeert. •

Plaats de machine op een vlak en stabiel platform en gebruik deze onder geventileerde omstandigheden.

omstandigheden. • Draag speciale beschermende uitrusting wanneer u de machine bedient. • Gebruik deze machine niet op een gevaarlijke locatie.

- Gebruik het alleen als de machine correct werkt. • Demonteer en repareer deze machine niet. • Gebruik geen ongeschikt stopcontact. • Raak de verwarmingsplaat niet aan

als de machine opwarmt. • Niet gebruiken in vochtige omgevingen of in contact met water. Ook niet

vloeistof in de machine laten infiltreren om brand of elektrische schokken veroorzaakt door een kortsluiting

- Gebruik geen voeding die niet aan de nominale spanning voldoet. een voeding die niet aan de opgegeven spanning voldoet, kan brand of elektrische schok.

- Zorg ervoor dat de machine geaard is, zodat er geen letsel aan uw lichaam ontstaat. • Raak de draaiende stang of het lagergedeelte niet aan met uw vingers tijdens gebruik.

in geval van

verwondingen. • Als de machine gedurende langere tijd niet wordt gebruikt, trek dan de stekker uit het stopcontact uit het stopcontact. •

Gebruik de machine niet tijdens onweer of bliksem om

schade aan de machine. • Plaats

de machine op een vlakke ondergrond op de vlamvertragende tafel en houd deze uit de buurt van ontvlambare en explosieve voorwerpen. •

Stop met het gebruik ervan als de machine rookt, een vreemde geur afgeeft of wordt luidruchtig en onder andere abnormale omstandigheden. •

Dit apparaat kan worden gebruikt door kinderen van 8 jaar en ouder en

personen met verminderde fysieke, sensorische of mentale vermogens of een gebrek aan ervaring en kennis als zij toezicht hebben gekregen of

instructies over het veilig gebruiken van het apparaat en het begrijpen

de gevaren die ermee gepaard gaan. Kinderen mogen niet met het apparaat spelen. Reiniging

en het onderhoud door de gebruiker mag niet door kinderen worden uitgevoerd zonder toezicht

- Als het netsnoer beschadigd is, moet het door de fabrikant worden vervangen, zijn serviceagent of soortgelijke gekwalificeerde personen om een gevaar te voorkomen.
- Om een gevaar te voorkomen als gevolg van onbedoeld resetten van de thermische beveiliging Uitschakeling, dit apparaat mag niet via een externe schakelkast worden gevoed apparaat, zoals een timer, of aangesloten op een circuit dat regelmatig wordt geschakeld aan en uit door het nutsbedrijf.

ÿ Gebruik deze machine niet op een gevaarlijke locatie

ÿ Gebruik het niet als de machine niet goed werkt!

ÿ Laat kinderen of volwassenen die deze handleiding niet begrijpen, deze niet gebruiken.

deze machine bedienen.

ÿ Demonteer en repareer dit apparaat niet.

ÿ Gebruik geen ongeschikt stopcontact.

ÿ Raak de verwarmingsplaat niet aan terwijl het apparaat aan het opwarmen is.

## BEWAAR DEZE INSTRUCTIES

## FCC-INFORMATIE

**LET OP:** Wijzigingen of aanpassingen die niet uitdrukkelijk door de partij zijn goedgekeurd verantwoordelijk voor naleving kan de bevoegdheid van de gebruiker om de apparatuur!

Dit apparaat voldoet aan Deel 15 van de FCC-regels. De werking is onderworpen aan de volgende twee voorwaarden:

- 1) Dit product kan schadelijke interferentie veroorzaken.
- 2) Dit product moet alle ontvangen interferentie accepteren, inclusief interferentie die een ongewenste werking kunnen veroorzaken.

**WAARSCHUWING:** Wijzigingen of aanpassingen aan dit product die niet uitdrukkelijk zijn goedgekeurd door de partij. Verantwoordelijk voor naleving kan de bevoegdheid van de gebruiker om het product bedienen.

**Let op:** Dit product is getest en voldoet aan de limieten voor een Digitaal apparaat van klasse B volgens Deel 15 van de FCC-regels. Deze limieten zijn ontworpen om redelijke bescherming te bieden tegen schadelijke interferentie in een residentiële installatie.

Dit product genereert, gebruikt en kan radiofrequentie-energie uitstralen, en als niet geïnstalleerd en gebruikt in overeenstemming met de instructies, kan schadelijke interferentie met radiocommunicatie. Er is echter geen garantie dat interferentie zal niet optreden in een bepaalde installatie. Als dit product wel interferentie veroorzaakt schadelijke interferentie met radio- of televisieontvangst, die kan worden vastgesteld door het product uit en aan te zetten, wordt de gebruiker aangemoedigd om te proberen het probleem te verhelpen versterking door een of meer van de volgende maatregelen.

- Heroriënteer of verplaats de ontvangstantenne.
- Vergroot de afstand tussen het product en de ontvanger.
- Sluit het product aan op een stopcontact op een ander circuit dan dat waarop het product is aangesloten. ontvanger is aangesloten.
- Raadpleeg de dealer of een ervaren radio-/tv-technicus voor hulp.

## UITGEBREIDE PRODUCTBESCHRIJVING

Model	P8038	P8038	P8038
Spanning	220-240V~50Hz	220-240V~50Hz	120V~60Hz
Stroom	1000W	1200W	1000W
Temperatuur	104-410ÿ/40-210ÿ	104-410ÿ/40-210ÿ	104-410ÿ/40-210ÿ
Tijdsbereik	1~ 999 seconde	1~ 999 seconde	1~ 999 seconde
Afdrukgebied	38*38cm	38*38cm	38*38cm



## TEMPERATUUR EN TIJD INSTELLEN

- +** Plus
- Minus
-  Setup
-  Mode



### 1. Hoe zet ik het apparaat aan/uit en hoe start ik het?

Druk op de schakelaar aan de zijkant van de temperatuurregelkast om deze in te schakelen op.

Knop voor het starten van de aftelling, druk eenmaal om de aftelling te starten; druk nogmaals om opnieuw instellen.

### 2. Hoe stel ik de temperatuur/tijd in?

Druk eenmaal  om de temperatuur in te stellen, druk tweemaal om de tijd in te stellen en druk om af te sluiten. (Hiermee wordt de temperatuur-/tijdstellingsstatus automatisch afgesloten in (indien er binnen 5 sec. geen bewerking plaatsvindt).

### 3. Hoe stel ik de temperatuur/tijd in om deze te verhogen of te verlagen?

- +** Stel de tijd/temperatuurverhoging in
- Stel de tijd/temperatuurverlaging in

### 4. Hoe verander ik de temperatuureenheid van °F naar °C?

Druk in de ingeschakelde toestand tegelijkertijd op "+" en "-" om de temperatuureenheid tussen °F en °C.

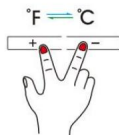

### 5. Hoe stel ik de automatische uitschakeltijd in?

Houd de knop 5 seconden ingedrukt om de automatische uitschakeltijd in te stellen. (De fabrieksinstelling is 60min en het bereik is van 10min tot 120min)

## 6. Hoe kan ik temperatuur corrigeren?

Houd de  knop 5 seconden ingedrukt om de temperatuurcorrectie-instelling te openen

(Bereik +30°C, beginwaarde is 0)

## 7. Hoe kan ik het piepgeluid aan- of uitzetten?

Als het apparaat is uitgeschakeld, drukt u op "\_" om het geluid uit te schakelen. OFF wordt dan weergegeven;

Druk nogmaals om het geluid aan te zetten. Er wordt dan AAN weergegeven.

**8. Tips: De maximale insteltemperatuur van dit apparaat is 210°C en de langste tijd is 999sec.**

### BELANGRIJKSTE RESERVEONDERDELEN

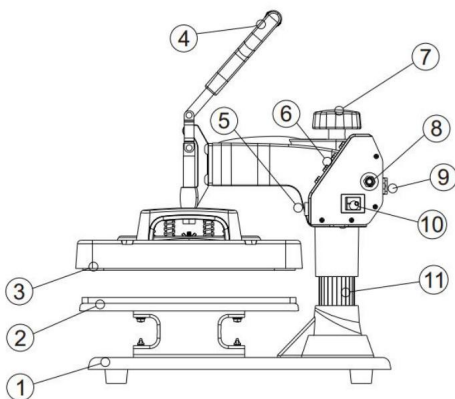

Nummer	Onderdeelnaam	Nummer	Onderdeelnaam
1	Voetstuk	7	Hefknop
2	Plaatsing	8	Overbelastingsbeveiliging
3	Verwarmingsplaat	9	Stopcontact
4	Hendel	10	Stroomschakelaar
5	Luchtvaartconnector	11	Kolom
6	Knop	12	

## INSTALLATIE-INSTRUCTIES VOOR DE AANHANGSELS

Voer alle handelingen uit nadat de stroom is uitgeschakeld.

### Plaatoverdrachtsproces

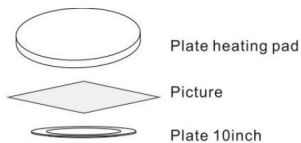
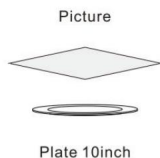
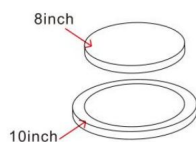

200°C 420S

1. Selecteer een zijde die overeenkomt met de grootte van de plaat die moet worden omhuld met een silicagelpad en verwijder de silicagelpad aan de andere kant. Houd de kant zonder de silicagelpad naar boven gericht en verwarm deze op de machine gedurende 15 minuten;
2. Leg het stempelpapier op de plaat waarop het patroon moet worden afgedrukt.
3. Verwijder de verwarmingsplaat en plaats deze op de plaat, waarbij u de zijkant omhoog houdt zonder dat het silicagelkussentje naar boven wijst.

### Deze mokkenpers is compatibel met de 5-in-1 en 6-in-1 variant.



180°C ( 360°F ) 180S

1. Sluit de dopbakmachine aan op de hoofdmachine en stel de tijd in en temperatuur.
2. Plak de overgebrachte afbeelding op de hoed.
3. Wanneer de temperatuur bereikt is, plaats je de hoed in de hoedenbak machine en druk stevig aan.

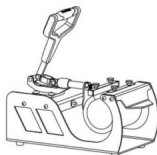

**Deze mok-warmtepersmachine is geschikt voor 8 in 1,10 in 1,11 in 1**



**180°C ( 360°F ) 180S**

1. Sluit de dopbasmachine aan op de hoofdmachine en stel de tijd in en temperatuur.
2. Plak de overgebrachte afbeelding op de hoed.
3. Wanneer de temperatuur bereikt is, plaats je de hoed in de hoedenbak machine en druk stevig aan.

### OVERDRACHTSPARAMETER (TER REFERENTIE)

			
T shirt (sublimation)	T shirt (PU flex film)	Pillow	Cap
200°C(390°F) 60S	170°C(338°F) 25S	200°C(390°F) 60S	200°C(390°F) 40S
			
Mug	Magic mug	Plate	Sport bottle
180°C ( 360°F ) 180S	180°C ( 360°F ) 180S	200°C(392°F)900S	180°C ( 360°F ) 90S

		
Rock photo	Crystal	Aluminum sheet
190°C(380°F) 400S	190°C(380°F) 720S	170°C(338°F) 100S
		
Aluminum sheet	Glass frame	Pen
170°C(338°F) 100S	180°C(360°F) 300S	200°C(390°F) 35S

Extra: De bovenstaande temperatuur- en tijdparameters dienen alleen ter referentie. Verschillende soorten papier en inkt hebben invloed op de tijd en temperatuur van het bedrukte product.

### OVERDRACHTSPARAMETER (TER REFERENTIE)

Machine lichaam	Onderdelen van de machine zelf (exclusief hoofdonderdelen)	Fout 1	De machine kan niet worden gebruikt normaal gesproken volgens de bedieningsprocedure
Voornaamst onderdelen	29*38mm aluminium legering verwarmingsplaat	Fout 2	Verwarmingsplaat verwarmt niet
	PCBA (printplaat)	Fout 3	Weergavefout
	Mok verwarmingselement	Fout 4	Storing verwarming
	Pen verwarmingselement, dop verwarmingselement	Fout 5	Storing verwarming





**VEVOR**<sup>®</sup>

**TOUGH TOOLS, HALF PRICE**

**Technische ondersteuning en e-garantiecertificaat**

**[www.vevor.com/support](http://www.vevor.com/support)**

**Gemaakt in China**



# VEVOR<sup>®</sup>

## TOUGH TOOLS, HALF PRICE

Assistance technique et certificat de garantie électronique [www.vevor.com/support](http://www.vevor.com/support)

### Presse à chaud

MODÈLE : P8038

Nous continuons à nous engager à vous fournir des outils à des prix compétitifs.

« Économisez la moitié », « Moitié prix » ou toute autre expression similaire utilisée par nous ne représente qu'une estimation des économies que vous pourriez réaliser en achetant certains outils chez nous par rapport aux grandes marques et ne couvre pas nécessairement toutes les catégories d'outils que nous proposons.

Nous vous rappelons de bien vouloir vérifier soigneusement lorsque vous passez une commande chez nous si vous économisez réellement la moitié par rapport aux grandes marques.



# VEVOR<sup>®</sup>

TOUGH TOOLS, HALF PRICE

## PRESSE A CHAUD

MODÈLE : P8038

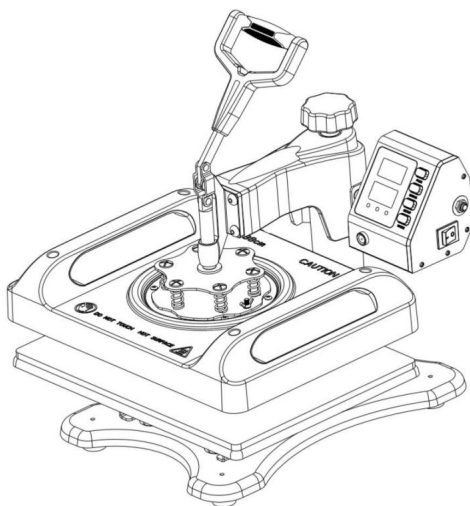







### BESOIN D'AIDE? CONTACTEZ-NOUS!

Vous avez des questions sur nos produits ? Vous avez besoin d'assistance technique ?  
N'hésitez pas

à nous contacter : Assistance technique et certificat de garantie  
électronique [www.vevor.com/support](http://www.vevor.com/support)

Il s'agit de la notice d'utilisation d'origine. Veuillez lire attentivement toutes les instructions du manuel avant de l'utiliser. VEVOR se réserve le droit d'interpréter clairement notre manuel d'utilisation. L'apparence du produit dépend du produit que vous avez reçu. Veuillez nous excuser, nous ne vous informerons plus en cas de mise à jour technologique ou logicielle de notre produit.

Symbole	Description du symbole
	Avertissement - Pour réduire le risque de blessure, l'utilisateur doit lire attentivement le manuel d'instructions.
	Courant alternatif Ce
	symbole, placé devant une remarque de sécurité, indique une sorte de précaution, d'avertissement ou de danger. Ignorer cet avertissement peut entraîner un accident. Pour réduire le risque de blessure, d'incendie ou d'électrocution, veuillez toujours suivre les recommandations ci-dessous.
	Danger! Risque de blessures corporelles ou de dommages environnementaux ! Risque de choc électrique ! Risque de blessures corporelles par choc électrique !
 	Ce produit est soumis aux dispositions de la directive européenne 2012/19/CE. Le symbole représentant une poubelle barrée indique que le produit doit faire l'objet d'une collecte sélective des déchets dans l'Union européenne. Cela s'applique au produit et à tous les accessoires marqués de ce symbole. Les produits marqués comme tels ne peuvent pas être jetés avec les ordures ménagères normales, mais doivent être déposés dans un point de collecte pour le recyclage des appareils électriques et électroniques.

## MESURES DE SÉCURITÉ IMPORTANTES

Lors de l'utilisation d'appareils électriques, des précautions de sécurité de base doivent toujours être respectées, notamment les suivantes :



### PRUDENCE

- Lisez attentivement toutes les instructions.
- VÉRIFIEZ la tension correcte avant d'utiliser la machine. Assurez-vous d'utiliser des connexions de protection à la terre fiables. • ÉTEIGNEZ la machine, puis DÉBRANCHEZ l'alimentation électrique

avant

remplacement des unités de chauffage. N'oubliez pas de porter des gants isolés si l'unité est toujours sous haute température. •

ÉVITEZ de brûler les pièces chauffantes pendant une durée prolongée. Si vous ne coupez pas l'alimentation

désactivé, veuillez placer un remplacement d'estampage à chaud (cela pourrait être un rebut et peut être utilisé à plusieurs reprises). ÉVITEZ d'endommager les unités de chauffage avec des pièces tranchantes l'objet à emboutir. • ÉVITEZ

de toucher les unités de chauffage et le ressort de compression sans protection en cas de dommages potentiels au corps pendant l'utilisation. • S'il est difficile de pousser la poignée, veuillez ajuster la vis de verrouillage de rotation afin de réduire la pression du ressort de compression. Sinon, cela endommagerait la résistance de la machine. • Avant

de soulever la machine, veuillez verrouiller la tête de la machine par un verrou de rotation vissez et desserrez la poignée (ne vissez pas trop fort la vis de blocage de rotation).

De plus, ne posez pas la machine au-delà de la limite. Lorsque vous rencontrez les limite de chute, on sent une pression évidente sur la pression pivotante molette de réglage. •

Gardez les enfants éloignés de la machine !!!

• NE PAS tenter de presser des produits qui ne sont pas destinés à une chaleur normale transfert. Les plaques de cuisson doivent être évitées de brûler à vide. • Gardez l'appareil débranché lorsque vous déplacez l'appareil. •

Gardez l'appareil débranché lorsque vous installez des accessoires. • Placez-le sur une plate-forme plate et stable et faites-le fonctionner dans un endroit ventilé. conditions.

• Portez un équipement de protection spécial lors de l'utilisation de la machine.

Veuillez couper l'alimentation lorsque vous branchez ou débranchez le connecteur





- Gardez l'appareil débranché lorsque vous le déplacez. •

Gardez l'appareil débranché lorsque vous installez des

accessoires. • Placez-le sur une plate-forme plate et stable et faites-le fonctionner dans un endroit ventilé.  
conditions. •

Portez un équipement de protection spécial lors de l'utilisation de la machine. • N'utilisez pas cette machine dans un endroit dangereux.

- N'utilisez l'appareil que lorsque celui-ci fonctionne correctement. • Ne

démontez pas et ne réparez pas cet appareil. • N'utilisez pas

une prise secteur inadaptée. • Ne touchez pas la

plaque chauffante lorsque l'appareil chauffe. • Ne l'utilisez pas dans des

environnements humides ou en contact avec de l'eau.

infiltrer du liquide dans la machine pour éviter un incendie ou un choc électrique causé par un court-circuit

- N'utilisez pas d'alimentation électrique qui ne correspond pas à la tension nominale.

Une alimentation électrique qui ne correspond pas à la tension spécifiée peut provoquer un incendie ou choc électrique.

- Assurez-vous que la machine est mise à la terre afin de ne pas blesser le corps. • Ne touchez pas

la tige rotative ou la pièce de roulement avec vos doigts pendant l'utilisation

en cas de blessures. •

Si la machine n'est pas utilisée pendant une longue période, veuillez débrancher le cordon d'alimentation de la prise. • N'utilisez

pas la machine pendant les orages ou les éclairs pour éviter

- Placer la machine en douceur

sur la table ignifuge et la tenir à l'écart

des éléments inflammables et explosifs. • Veuillez

cesser de l'utiliser si la machine fume, émet une odeur particulière ou

devient bruyant et dans d'autres conditions anormales. • Cet appareil

peut être utilisé par des enfants âgés de 8 ans et plus et

personnes ayant des capacités physiques, sensorielles ou mentales réduites ou dépourvues de

expérience et connaissances s'ils ont reçu une supervision ou

instructions concernant l'utilisation de l'appareil de manière sûre et comprendre

les dangers encourus. Les enfants ne doivent pas jouer avec l'appareil. Nettoyage

et l'entretien de l'utilisateur ne doit pas être effectué par des enfants sans surveillance

• Si le cordon d'alimentation est endommagé, il doit être remplacé par le fabricant, son agent de service ou des personnes de qualification similaire afin d'éviter tout danger. • Afin d'éviter tout danger dû à une réinitialisation involontaire du disjoncteur thermique coupeure, cet appareil ne doit pas être alimenté par un circuit de commutation externe appareil, tel qu'une minuterie, ou connecté à un circuit qui est régulièrement commuté activé et désactivé par l'utilitaire.

N'utilisez pas cette machine dans un endroit dangereux

Ne l'utilisez pas lorsque la machine ne fonctionne pas correctement !

Ne laissez pas les enfants ou les adultes qui ne comprennent pas ce manuel

faire fonctionner cette machine.

Ne démontez pas et ne réparez pas cette machine.

N'utilisez pas de prise secteur inadaptée.

Ne touchez pas la plaque chauffante lorsque la machine chauffe.

## CONSERVEZ CES INSTRUCTIONS

## INFORMATIONS FCC

ATTENTION : Les changements ou modifications non expressément approuvés par la partie responsable de la conformité pourraient annuler l'autorité de l'utilisateur à exploiter le équipement!

Cet appareil est conforme à la partie 15 des règles de la FCC. Son fonctionnement est soumis à les deux conditions suivantes :

- 1) Ce produit peut provoquer des interférences nuisibles.
- 2) Ce produit doit accepter toute interférence reçue, y compris les interférences ce qui peut provoquer un fonctionnement indésirable.

AVERTISSEMENT : Les changements ou modifications apportés à ce produit ne sont pas expressément approuvés par la partie. Le responsable de la conformité pourrait annuler l'autorité de l'utilisateur à faire fonctionner le produit.

Remarque : Ce produit a été testé et jugé conforme aux limites d'un

Appareil numérique de classe B conformément à la partie 15 des règles de la FCC. Ces limites sont conçues pour fournir une protection raisonnable contre les interférences nuisibles dans une installation résidentielle.

Ce produit génère, utilise et peut émettre de l'énergie radiofréquence, et si non installé et utilisé conformément aux instructions, peut causer des dommages interférences avec les communications radio. Cependant, il n'y a aucune garantie que aucune interférence ne se produira dans une installation particulière. Si ce produit provoque une interférence nuisible à la réception radio ou télévision, qui peut être déterminée en éteignant et en rallumant le produit, l'utilisateur est encouragé à essayer de corriger le problème d'interférence par une ou plusieurs des mesures suivantes.

- Réorienter ou déplacer l'antenne de réception.
- Augmenter la distance entre le produit et le récepteur.
- Branchez le produit sur une prise d'un circuit différent de celui auquel le récepteur est connecté.
- Consultez le revendeur ou un technicien radio/TV expérimenté pour obtenir de l'aide.

## DESCRIPTION DÉTAILLÉE DU PRODUIT

Modèle	P8038	P8038	P8038
Tension	220-240 V ~ 50 Hz	220-240 V ~ 50 Hz	120 V ~ 60 Hz
Pouvoir	1000 W	1200 W	1000 W
Température	104-410 /40-210	104-410 /40-210	104-410 /40-210
Plage horaire	1 à 999 secondes	1 à 999 secondes	1 à 999 secondes
Zone d'impression	38*38cm	38*38cm	38*38cm



## RÉGLAGE DE LA TEMPÉRATURE ET DU TEMPS

- +** Plus
- Minus
-  Setup
-  Mode



1. Comment allumer/éteindre et comment démarrer ?

Appuyez sur le bouton de l'interrupteur situé sur le côté du boîtier de contrôle de la température pour l'allumer sur.

Bouton de démarrage du compte à rebours, appuyez une fois pour démarrer le compte à rebours ; appuyez à nouveau pour réinitialiser.

2. Comment régler la température/le temps ?

Appuyez  une fois pour régler la température, appuyez deux fois pour régler l'heure et appuyez à nouveau pour quitter. (Il quittera automatiquement l'état de configuration de la température/heure dans (en cas d'absence d'opération dans les 5 secondes).

3. Comment régler la température/le temps pour augmenter ou diminuer ?

- +** Régler l'augmentation du temps/de la température
- Régler la diminution du temps/de la température

4. Comment changer l'unité de température de °F à °C ?

À l'état allumé, appuyez simultanément sur « + » et « - » pour modifier le unité de température entre °F et °C.

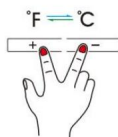

5. Comment définir l'heure d'arrêt automatique ?

Appuyez et maintenez pendant 5 secondes pour régler l'heure d'arrêt automatique. (La valeur par défaut de l'usine est de 60 minutes et la plage est de 10 à 120 minutes)

6. Comment effectuer une correction de température ?

Appuyez et maintenez pendant 5 secondes pour accéder au réglage de correction de la température

(Plage +30°C, la valeur initiale est 0)

7. Comment activer/désactiver le bip sonore ?

À l'état d'arrêt, appuyez sur « \_ » pour désactiver le son et OFF s'affiche ;

Appuyez à nouveau pour activer le son et ON s'affiche.

8. Conseils : La température maximale réglée de cette machine est de 210°C et la

le temps le plus long est de 999 secondes.

#### PIÈCES DE RECHANGE PRINCIPALES

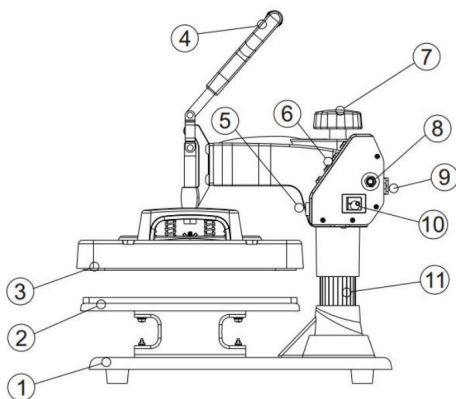

Nombre	Nom de la pièce	Nombre	Nom de la pièce
1	Piédestal	7	Bouton de levage
2	Placement	8	Protecteur de surcharge
3	Plaque chauffante	9	Prise de courant
4	Poignée	10	Interrupteur d'alimentation
5	Connecteur aéronautique	11	Colonne
6	Bouton	12	

## INSTRUCTIONS D'INSTALLATION DES ACCESSOIRES

Veuillez effectuer toutes les opérations après avoir coupé l'alimentation.



### Procédé de transfert de plaques

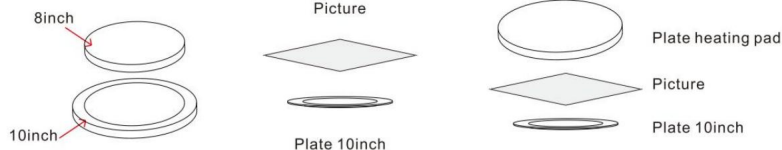

**200°C 420S**

1. Sélectionnez un côté qui correspond à la taille de la plaque à manchonner avec un tampon de gel de silice et retirez le tampon de gel de silice de l'autre côté. Gardez le côté sans le tampon de gel de silice vers le haut et chauffez-le sur la machine pendant 15 minutes;
2. Placez le papier de marquage à chaud sur la plaque sur laquelle vous souhaitez imprimer le motif.
3. Retirez la plaque chauffante et placez-la sur la plaque en gardant le côté sans le tampon de gel de silice tourné vers le haut.

Cette machine de presse à chaud pour tasses est assortie de 5 en 1 et 6 en 1.



**180°C ( 360°F ) 180S**

1. Connectez la machine à cuire les bouchons à la machine principale et réglez l'heure et la température.
2. Collez l'image transférée sur le chapeau.
3. Lorsque la température atteint, placez le chapeau dans le moule à chapeau. machine et appuyez fermement.

Cette machine de presse à chaud pour mugs est assortie à 8 en 1, 10 en 1, 11 en 1

1



**180°C ( 360°F ) 180S**

1. Connectez la machine à cuire les bouchons à la machine principale et réglez l'heure et la température.
2. Collez l'image transférée sur le chapeau.
3. Lorsque la température atteint, placez le chapeau dans le moule à chapeau. machine et appuez fermement.

**PARAMÈTRE DE TRANSFERT (POUR RÉFÉRENCE)**

			
T shirt (sublimation)	T shirt(PU flex film)	Pillow	Cap
200°C(390°F) 60S	170°C(338°F) 25S	200°C(390°F) 60S	200°C(390°F) 40S
			
Mug	Magic mug	Plate	Sport bottle
180°C ( 360°F ) 180S	180°C ( 360°F ) 180S	200°C(392°F)900S	180°C ( 360°F ) 90S

		
Rock photo	Crystal	Aluminum sheet
190°C(380°F) 400S	190°C(380°F) 720S	170°C(338°F) 100S
		
Aluminum sheet	Glass frame	Pen
170°C(338°F) 100S	180°C(360°F) 300S	200°C(390°F) 35S

Complémentaire : les paramètres de température et de temps ci-dessus sont fournis à titre indicatif uniquement ; différents papiers et encres ont un effet sur le temps et la température du produit imprimé.

### PARAMÈTRE DE TRANSFERT (POUR RÉFÉRENCE)

Machine corps	Pièces de la machine lui-même (à l'exclusion des pièces principales)	Défaut 1	La machine ne peut pas être utilisée normalement selon la procédure opératoire
Principal parties	Aluminium 29*38mm plaque chauffante en alliage	Défaut 2	La plaque chauffante ne chauffe pas
	PCBA (circuit imprimé)	Erreur 3	Affichage d'erreur
	Élément chauffant pour tasse	Défaut 4	Défaillance chauffage
	Élément chauffant pour stylo, élément chauffant pour capuchon	Défaut 5	Panne chauffage





**VEVOR<sup>®</sup>**

**TOUGH TOOLS, HALF PRICE**

Assistance technique et certificat de garantie  
électronique [www.vevor.com/](http://www.vevor.com/)  
support Fabriqué en Chine



# **VEVOR<sup>®</sup>**

## **TOUGH TOOLS, HALF PRICE**

Technischer Support und E-Garantie-Zertifikat [www.vevor.com/support](http://www.vevor.com/support)

### **Wärmepresse**

**MODELL: P8038**

Wir sind weiterhin bestrebt, Ihnen Werkzeuge zu wettbewerbsfähigen Preisen anzubieten.

„Sparen Sie die Hälfte“, „Halber Preis“ oder andere ähnliche Ausdrücke, die wir verwenden, stellen nur eine Schätzung der Ersparnis dar, die Sie beim Kauf bestimmter Werkzeuge bei uns im Vergleich zu den großen Topmarken erzielen können, und decken nicht unbedingt alle von uns angebotenen Werkzeugkategorien ab. Wir möchten Sie freundlich daran erinnern, bei Ihrer Bestellung bei uns sorgfältig zu prüfen, ob Sie im Vergleich zu den großen Topmarken tatsächlich die Hälfte sparen.



# VEVOR®

TOUGH TOOLS, HALF PRICE

Wärmepressmaschine

MODELL: P8038

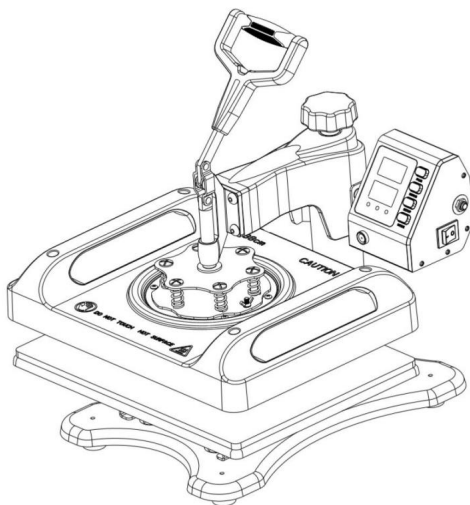





## Brauchen Sie Hilfe? Kontaktieren Sie uns!

Haben Sie Fragen zum Produkt? Benötigen Sie technischen Support? Bitte kontaktieren Sie uns:

**Technischer Support und E-Garantie-Zertifikat [www.vevor.com/support](http://www.vevor.com/support)**

Dies ist die Originalanleitung. Bitte lesen Sie alle Anweisungen sorgfältig durch, bevor Sie das Gerät in Betrieb nehmen. VEVOR behält sich eine klare Auslegung unserer Bedienungsanleitung vor. Das Erscheinungsbild des Produkts richtet sich nach dem Produkt, das Sie erhalten haben. Bitte verzeihen Sie uns, dass wir Sie nicht erneut informieren, wenn es Technologie- oder Software-Updates für unser Produkt gibt.

Symbol	Symbol Beschreibung
	Warnung: Um das Verletzungsrisiko zu verringern, muss der Benutzer die Bedienungsanleitung sorgfältig lesen.
	Wechselstrom Dieses
	Symbol vor einem Sicherheitshinweis weist auf eine Vorsichtsmaßnahme, Warnung oder Gefahr hin. Das Nichtbeachten dieser Warnung kann zu einem Unfall führen. Um das Risiko von Verletzungen, Bränden oder Stromschlägen zu verringern, befolgen Sie bitte immer die unten aufgeführten Empfehlungen.
	<b>Gefahr!</b> Gefahr von Personen- oder Umweltschäden! Gefahr durch Stromschlag! Gefahr von Personenschäden durch Stromschlag!
	Dieses Produkt unterliegt den Bestimmungen der europäischen Richtlinie 2012/19/EU. Das Symbol einer durchgestrichenen Mülltonne auf Rädern weist darauf hin, dass dieses Produkt in der Europäischen Union einer getrennten Müllentsorgung unterliegt. Dies gilt für das Produkt und alle mit diesem Symbol gekennzeichneten Zubehörteile. So gekennzeichnete Produkte dürfen nicht im normalen Hausmüll entsorgt werden, sondern müssen an einer Sammelstelle für das Recycling von elektrischen und elektronischen Geräten abgegeben werden.

## WICHTIGE SICHERHEITSHINWEISE

Beim Gebrauch von Elektrogeräten sollten immer grundlegende Sicherheitsvorkehrungen getroffen werden, darunter die folgenden:



### VORSICHT

- Lesen Sie alle Anweisungen sorgfältig durch.
- PRÜFEN Sie vor dem Einsatz der Maschine die richtige Spannung. Achten Sie darauf, dass die Maschine mit zuverlässig geerdeten Schutzverbindungen betrieben wird.
- SCHALTEN Sie die Maschine AUS und TRENNEN Sie dann die Stromversorgung

vor

Ersetzen der Heizeinheiten. Vergessen Sie NICHT, isolierte Handschuhe zu tragen, wenn die Einheit ist immer noch unter hoher Temperatur.

- VERMEIDEN Sie ein längeres Brennen der Heizteile. Wenn Sie den Strom nicht einschalten,

aus, legen Sie bitte einen Heißprägeersatz (es könnte ein Schrott sein und kann wiederholter Verwendung). Vermeiden Sie eine Beschädigung der Heizkörper durch scharfe

- Vermeiden Sie das

Berühren der Heizelemente und der Druckfeder ohne

Schutz bei möglichen Schäden am Körper während des Gebrauchs. • Wenn sich

der Griff schwer drücken lässt, stellen Sie bitte die Drehverriegelungsschraube ein

um den Druck der Druckfeder zu verringern. Andernfalls wird die

Festigkeit der Maschine. • Bevor

Sie die Maschine anheben, verriegeln Sie bitte den Maschinenkopf mit der Drehsperre

Schraube und lösen Sie den Griff (drehen Sie die Feststellschraube nicht zu fest an).

Stellen Sie die Maschine außerdem nicht über das Limit hinaus ab. Bei Erreichen der

Fallgrenze, man spürt einen deutlichen Druck auf die Schwenkdruckplatte

Einstellrad. • Kinder

von der Maschine fernhalten!!!

- Versuchen Sie NICHT, Produkte zu pressen, die nicht für normale Hitze geeignet sind

Übertragen. Backunterlagen sollten nicht leer verbrannt werden. • Ziehen Sie

den Stecker, wenn Sie die Maschine bewegen. • Ziehen

Sie den Stecker, wenn Sie Zubehör installieren. • Stellen

Sie die Maschine auf eine flache und stabile Plattform und betreiben Sie sie unter belüfteten Bedingungen.

- Tragen Sie beim Bedienen der Maschine besondere Schutzausrüstung.

Bitte schalten Sie die Stromversorgung aus, wenn Sie den Stecker einstecken oder abziehen





## WARNING

- Lassen Sie die Maschine vom Stromnetz getrennt, wenn Sie sie bewegen.
- Lassen Sie die Maschine vom Stromnetz getrennt, wenn Sie Zubehör installieren. • Stellen Sie die Maschine auf eine flache und stabile Plattform und betreiben Sie sie unter belüftetem Bedingungen.
- Tragen Sie beim Betrieb der Maschine besondere Schutzausrüstung. • Verwenden Sie diese Maschine nicht an gefährlichen Orten.
- Verwenden Sie das Gerät nur, wenn es ordnungsgemäß funktioniert. • Zerlegen und reparieren Sie das Gerät nicht. • Verwenden Sie keine ungeeignete Steckdose. • Berühren Sie die Heizplatte nicht, wenn das Gerät heizt. • Verwenden Sie das Gerät nicht in feuchter Umgebung oder in Kontakt mit Wasser. Verwenden Sie das Gerät auch nicht Flüssigkeit in die Maschine eindringen, um Feuer oder Stromschlag durch eine zu verhindern Kurzschluss
- Verwenden Sie kein Netzteil, das die angegebene Spannung nicht erfüllt. Eine Stromversorgung, die nicht die angegebene Spannung aufweist, kann zu Bränden oder Stromschlag.
- Stellen Sie sicher, dass die Maschine geerdet ist, um Verletzungen zu vermeiden. • Berühren Sie während des Betriebs nicht die rotierende Stange oder das Lagerteil mit den Fingern. bei Verletzungen. • Wenn die Maschine längere Zeit nicht benutzt wird, ziehen Sie bitte den Netzstecker aus der Steckdose. • Benutzen Sie das Gerät nicht bei Gewitter oder Blitzeinschlag, um Schäden an der Maschine. • Stellen Sie die Maschine flach auf den feuerfesten Tisch und halten Sie sie von brennbaren und explosiven Gegenständen. • Bitte verwenden Sie es nicht mehr, wenn das Gerät raucht, einen eigenartigen Geruch abgibt oder wird laut und in anderen anormalen Zuständen. • Dieses Gerät kann von Kindern ab 8 Jahren verwendet werden und Personen mit eingeschränkten körperlichen, sensorischen oder geistigen Fähigkeiten oder Mangel an Erfahrung und Wissen, wenn sie beaufsichtigt werden oder Anweisungen zur sicheren Verwendung des Geräts gelesen und verstanden haben. die damit verbundenen Gefahren. Kinder dürfen nicht mit dem Gerät spielen. Reinigung

und Benutzerwartung dürfen nicht von Kindern ohne Aufsicht durchgeführt werden

• Wenn das Netzkabel beschädigt ist, muss es vom Hersteller ersetzt werden.

von seinem Kundendienst oder einer ähnlich qualifizierten Person ausgetauscht werden, um Gefährdungen

zu vermeiden. • Um Gefährdungen durch unbeabsichtigtes Zurücksetzen des Thermoschutzes zu vermeiden,

Dieses Gerät darf nicht über eine externe Schaltanlage versorgt werden.

Gerät, wie z. B. eine Zeitschaltuhr, oder an einen Stromkreis angeschlossen, der regelmäßig

vom Versorgungsunternehmen ein- und ausgeschaltet.

ÿ Verwenden Sie diese Maschine nicht in explosionsgefährdeten Bereichen

ÿ Nicht verwenden, wenn die Maschine nicht ordnungsgemäß funktioniert!

ÿ Erlauben Sie Kindern oder Erwachsenen, die dieses Handbuch nicht verstehen, nicht,

diese Maschine bedienen.

ÿ Zerlegen und reparieren Sie diese Maschine nicht.

ÿ Verwenden Sie keine ungeeignete Wechselstromsteckdose.

ÿ Berühren Sie die Heizplatte nicht, während die Maschine aufheizt.

## **BEWAHREN SIE DIESE ANWEISUNGEN AUF**

### **FCC-INFORMATIONEN**

**ACHTUNG:** Änderungen oder Modifikationen, die nicht ausdrücklich von der Partei genehmigt wurden  
Konformitätsverantwortung kann zum Erlöschen der Berechtigung des Benutzers zum Betrieb des  
Ausrüstung!

Dieses Gerät entspricht Teil 15 der FCC-Bestimmungen. Der Betrieb unterliegt

die folgenden beiden Bedingungen:

- 1) Dieses Produkt kann schädliche Störungen verursachen.
- 2) Dieses Produkt muss alle empfangenen Störungen akzeptieren, einschließlich Störungen  
dies kann zu unerwünschtem Betrieb führen.

**ACHTUNG:** Änderungen oder Modifikationen an diesem Produkt, die nicht ausdrücklich genehmigt wurden,  
von der Partei. Verantwortlich für die Einhaltung könnte die Berechtigung des Benutzers erlöschen lassen,  
Bedienung des Produkts.

**Hinweis:** Dieses Produkt wurde getestet und entspricht den Grenzwerten für eine Digitales Gerät der Klasse B gemäß Teil 15 der FCC-Bestimmungen. Diese Grenzwerte sind wurde entwickelt, um einen angemessenen Schutz gegen schädliche Störungen in einem Installation im Wohnbereich.

Dieses Produkt erzeugt und verwendet Hochfrequenzenergie und kann diese auch ausstrahlen. nicht in Übereinstimmung mit den Anweisungen installiert und verwendet wird, kann zu schädlichen Störungen des Funkverkehrs. Es gibt jedoch keine Garantie dafür, dass Störungen treten bei einer bestimmten Installation nicht auf. Wenn dieses Produkt dennoch Störungen verursacht, schädliche Störungen des Radio- oder Fernsehempfangs, die festgestellt werden können Durch Aus- und Einschalten des Produkts wird der Benutzer aufgefordert, zu versuchen, das Störungen durch eine oder mehrere der folgenden Maßnahmen.

- Empfangsantenne neu ausrichten oder verlegen.
- Vergrößern Sie den Abstand zwischen Produkt und Empfänger.
- Schließen Sie das Produkt an eine Steckdose eines anderen Stromkreises an als den, an den das Empfänger ist angeschlossen.
- Wenden Sie sich an den Händler oder einen erfahrenen Radio-/Fernsehtechniker.

## DETAILLIERTE PRODUKTBESCHREIBUNG

Modell	P8038	P8038	P8038
Stromspannung	220-240 V $\dot{y}$ 50 Hz	220-240 V $\dot{y}$ 50 Hz	120 V $\dot{y}$ 60 Hz
Leistung	1000 W	1200 W	1000 W
Temperatur	104-410 $\ddot{y}$ /40-210 $\ddot{y}$	104-410 $\ddot{y}$ /40-210 $\ddot{y}$	104-410 $\ddot{y}$ /40-210 $\ddot{y}$
Zeitraum	1~999 Sekunden	1~999 Sekunden	1~999 Sekunden
Druckbereich	38*38cm	38*38cm	38*38cm



## TEMPERATURE UND ZEIT EINSTELLEN

- +** Plus
- Minus
-  Setup
-  Mode



### 1. Wie schalte ich es ein/aus und wie starte ich es?

Drücken Sie den Schalter an der Seite der Temperaturkontrollbox, um sie einzuschalten An.

Countdown-Starttaste: Einmal drücken, um den Countdown zu starten; erneut drücken, um zurücksetzen.

### 2. Wie stelle ich Temperatur/Zeit ein?

Drücken Sie  einmal, um die Temperatur einzustellen, drücken Sie zweimal, um die Uhrzeit einzustellen, und drücken Sie erneut, um zu beenden. (Der Temperatur-/Zeit-Setup-Zustand wird automatisch beendet, falls innerhalb von 5 Sek. keine Bedienung erfolgt).

### 3. Wie stelle ich die Temperatur/Zeit ein, um sie zu erhöhen oder zu verringern?

- +** Stellen Sie die Zeit/Temperaturerhöhung ein
- Stellen Sie die Zeit/Temperaturabsenkung ein

### 4. Wie ändere ich die Temperatureinheit von °F auf °C?

Drücken Sie im eingeschalteten Zustand gleichzeitig "+" und "-", um die Temperatureinheit zwischen °F und °C.

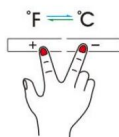

### 5. Wie stelle ich die Zeit für die automatische Abschaltung ein?

5 Sekunden lang gedrückt halten, um die automatische Abschaltzeit einzustellen. (Die Werkseinstellung beträgt 60 Min. und die Spanne reicht von 10 Min. bis 120 Min.)

#### 6. Wie wird eine Temperaturkorrektur durchgeführt?

5 Sekunden lang gedrückt halten, um die Temperaturkorrektureinstellung aufzurufen

(Bereich +30°C, Anfangswert ist 0)

#### 7. Wie schalte ich den Piepton ein/aus?

Drücken Sie im ausgeschalteten Zustand „...“, um den Ton auszuschalten, und OFF wird angezeigt.

Drücken Sie erneut, um den Ton einzuschalten. Es wird „ON“ angezeigt.

**8. Tipps: Die max. eingestellte Temperatur dieser Maschine beträgt 210°C und die längste Zeit beträgt 999 Sekunden.**

## HAUPT-ERSATZTEILE

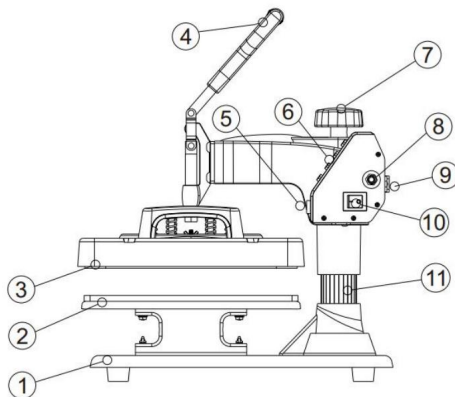

Nummer	Teilname	Nummer	Teilname
1	Sockel	7	Hubknopf
2	Platzierung	8	Überlastschutz
3	Heizplatte	9	Steckdose
4	Handhaben	10	Netzschalter
5	Luftfahrtstecker	11	Spalte
6	Taste	12	

## ANBAUANLEITUNG

Bitte führen Sie alle Vorgänge erst durch, wenn die Stromversorgung ausgeschaltet ist.



### Plattentransferprozess

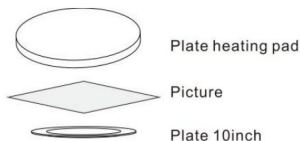
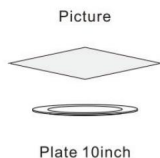
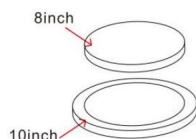

200°C 420S

1. Wählen Sie eine Seite, die der Größe der zu umhüllenden Platte entspricht, mit einem Silicagel-Pad, und entfernen Sie das Silicagel-Pad auf der anderen Seite. Bewahren Sie die Seite ohne das Silicagel-Pad nach oben und erhitzen Sie es auf der Maschine für 15 Minuten;
2. Legen Sie das Heißprägepapier auf die Platte, auf die das Muster gedruckt werden soll.
3. Nehmen Sie die Heizplatte heraus und legen Sie sie auf die Platte, wobei Sie die Seite ohne das Silicagel-Pad nach oben zeigt.

### Diese Tassen-Heißpresse ist mit 5 in 1 und 6 in 1 ausgestattet.



180°C ( 360°F ) 180S

1. Schließen Sie die Kappenbackmaschine an die Hauptmaschine an und stellen Sie die Zeit ein und Temperatur.
2. Kleben Sie das übertragene Bild auf den Hut.
3. Wenn die Temperatur erreicht ist, legen Sie den Hut in den Hut Backen in die Maschine geben und fest andrücken.

### Diese Becher-Heißpresse ist abgestimmt mit 8 in 1,10 in 1,11 in 1

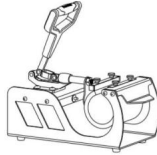

**180°C ( 360°F ) 180S**

1. Schließen Sie die Kappenbackmaschine an die Hauptmaschine an und stellen Sie die Zeit ein und Temperatur.
2. Kleben Sie das übertragene Bild auf den Hut.
3. Wenn die Temperatur erreicht ist, legen Sie den Hut in den Hut Backen in die Maschine geben und fest andrücken.

## ÜBERTRAGUNGSPARAMETER (ALS REFERENZ)

			
T shirt (sublimation)	T shirt (PU flex film)	Pillow	Cap
200°C(390°F) 60S	170°C(338°F) 25S	200°C(390°F) 60S	200°C(390°F) 40S
			
Mug	Magic mug	Plate	Sport bottle
180°C ( 360°F ) 180S	180°C ( 360°F ) 180S	200°C(392°F)900S	180°C ( 360°F ) 90S

		
Rock photo	Crystal	Aluminum sheet
190°C(380°F) 400S	190°C(380°F) 720S	170°C(338°F) 100S
		
Aluminum sheet	Glass frame	Pen
170°C(338°F) 100S	180°C(360°F) 300S	200°C(390°F) 35S

Zusätzlich: Die oben genannten Temperatur- und Zeitparameter dienen nur als Referenz; unterschiedliche Papiere und Tinten wirken sich auf Zeit und Temperatur des Druckprodukts aus.

## ÜBERTRAGUNGSPARAMETER (ALS REFERENZ)

Maschine Körper	Teile der Maschine selbst (ohne Hauptteile)	Fehler 1	Die Maschine kann nicht verwendet werden normalerweise gemäß der Betriebsanweisung
Hauptsächlich Teile	29*38mm Aluminium Heizplatte aus Legierung	Fehler 2	Heizplatte heizt nicht
	PCBA (Leiterplatte)	Fehler 3	Anzeigefehler
	Becherheizelement	Fehler 4	Störung Heizung
	Stiftheizelement, Kappenheizelement	Fehler 5	Störung Heizung





**VEVOR**®

**TOUGH TOOLS, HALF PRICE**

**Technischer Support und E-Garantie-Zertifikat**

**[www.vevor.com/support](http://www.vevor.com/support) In**

**China hergestellt**