

VEVOR[®]

TOUGH TOOLS, HALF PRICE

Technical Support and E-Warranty Certificate www.vevor.com/support

SWIMMING POOL MEMBRANE

USER MANUAL

We continue to be committed to provide you tools with competitive price.

"Save Half", "Half Price" or any other similar expressions used by us only represents an estimate of savings you might benefit from buying certain tools with us compared to the major top brands and does not necessarily mean to cover all categories of tools offered by us. You are kindly reminded to verify carefully when you are placing an order with us if you are actually saving half in comparison with the top major brands.

VEVOR®

TOUGH TOOLS, HALF PRICE

SWIMMING POOL MEMBRANE

18FTX36FT+CENTER END STEP/16FTX32FT+CENTER END STEP/
20FTX40FT+CENTER END STEP

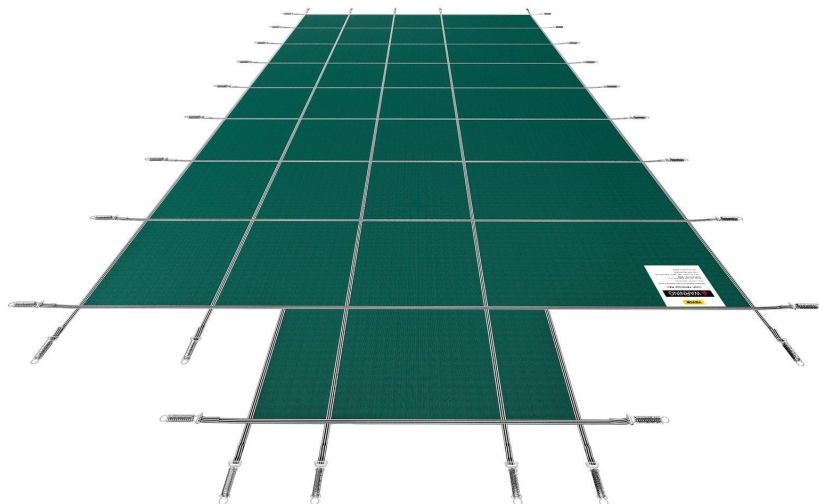

NEED HELP? CONTACT US!

Have product questions? Need technical support? Please feel free to contact us:

Technical Support and E-Warranty Certificate
www.vevor.com/support

This is the original instruction, please read all manual instructions carefully before operating. VEVOR reserves a clear interpretation of our user manual. The appearance of the product shall be subject to the product you received. Please forgive us that we won't inform you again if there are any technology or software updates on our product.

Safety precautions

WARNING:

Read this instructions before using this product. Failure to do so can result in serious injury. the basic precautions should always be followed,including the following:

1. The pool cover may not be used or stored in hazardous areas. It is not allowed to use the appliance in hazardous locations.
2. The pool cover must be checked to ensure that it is in proper working order and is operating safely prior to use. Otherwise,the appliance must not be used.
3. Use as intended only. The pool cover is not suitable for sweeping off corrosive substances. as they can harm the materials on the snow pusher.
4. The operator must use the cover incubator properly. He must consider the local conditions and must pay attention to third parties,in particular children,when working with the pool cover.
5. This pool cover is not intended for use by persons (including children) with reduced physical, sensory or mental abilities or lacking experience and/or knowledge unless they are supervised by a person responsible for their safety or are instructed by these persons on the use of the device. Children should be supervised to ensure that they do not play with the pool cover.

SAVE THESE INSTRUCTIONS

Product Description

Model	Colour	Pool size	Product Size	Brass Ground Bolt	Stainless Steel Tension Spring	Net Weight (kg)
18FTX36FT+ Center End Step	Green	18*36ft	20*38ft (6.1*11.5m)	30pcs	30pcs	27.46
16FTX32FT+ Center End Step	Green	16*32ft	18*34ft (5.4*10.3m)	28pcs	28pcs	23.68
20FTX40FT+ Center End Step	Green	20*40ft	22*42ft (6.7*12.8m)	30pcs	30pcs	30.83

Model: 18FTX36FT+ Center End Step

20' / 6.1m

18' / 5.5m

36' / 11m

38' / 11.6m

10' / 3.04m

4' / 1.2m

Pool Safety Cover

Pool



x30

Stainless Steel Tension Spring



x30

Brass Ground Bolt

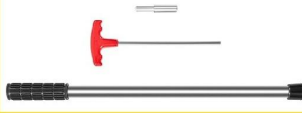

Installation Tools

Modle: 16FTX32FT+Center End Step

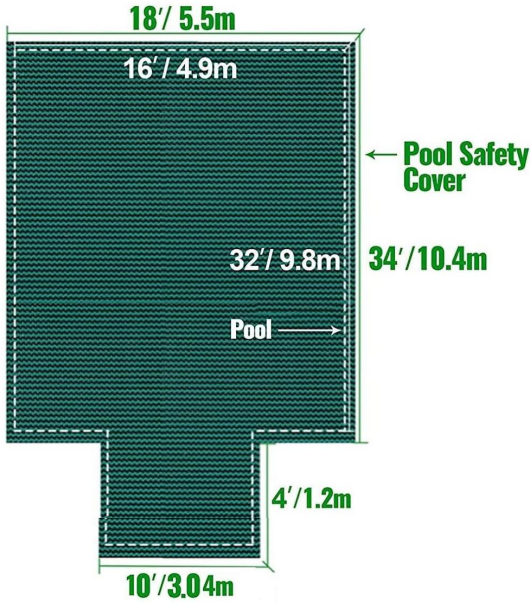

Stainless Steel Tension Spring



Brass Ground Bolt

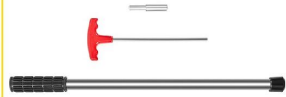

Installation Tools

Modle: 20FTX40FT+Center End Step

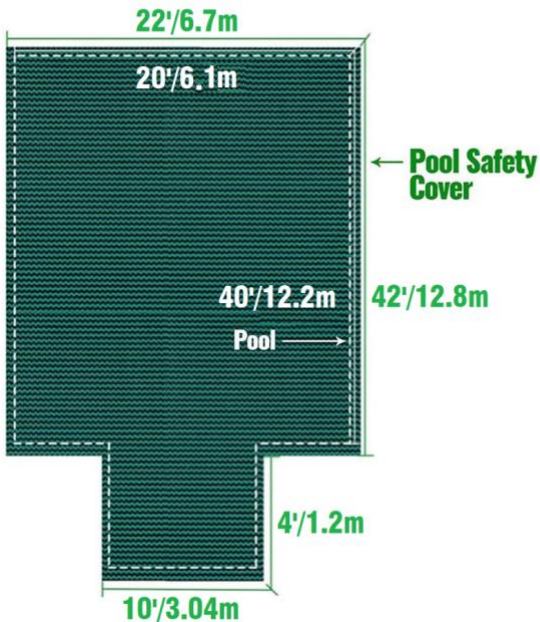

Stainless Steel Tension Spring



Brass Ground Bolt

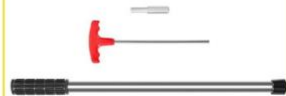

Installation Tools

Product Assembly

1. Prior to beginning, leave the water level in the pool at normal height. This will allow cover to float during the installation and make the installation easier. Take the safety cover out of the box and carefully unfold it. Ensure that the cover is right-side up and carefully unfold it. Ensure that the cover is right-side-up and that protective strips are on the bottom (Poolside) .

Drape the cover over the pool and stretch cover evenly over the pool as tightly as possible. Adjust the cover so that overlap is equal at all sides. Use water bags or 5-gallon buckets placed on the straps to secure the cover in place. Thread the straps through the D-rings springs, leaving about 6"-7" of strap between the cover's edge and the spring. This allows for adjustment.



2. Find the center strap along the length of each side of the cover. Use a piece of chalk to mark a point 3" beyond the uncompressed spring (or about 18" from the cover's edge) . These will be the spots for your initial anchor holes. Repeat for the center strap along the width of the cover. Use the marked spot as a guide on each side, and snap a chalk line along the entire length of the pool. This will ensure that the anchors will be installed parallel to the pool.

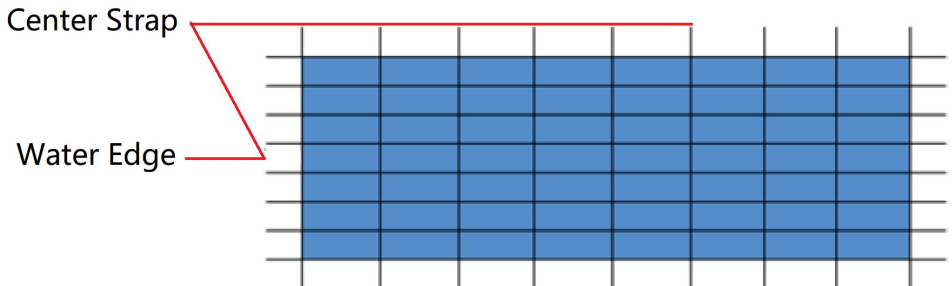

3. Now you will install the first four anchors—the center anchor on each of 4 sides of the pool. Use the hammer drill and a 3/4" drill bit and ensure to keep the drill perpendicular to the deck surface. Drill down 17/8" into deck at the center mark on the one side of the pool. Remove riling dust from the anchor hole. Remove anchor screw from its casing and spray casing and tamping tool with silicone. Insert tamping tool in casing and tamp anchor in place.

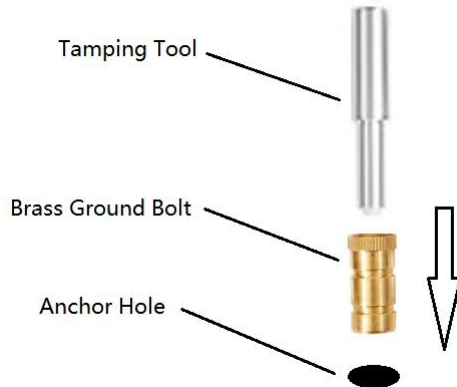

4. Use the supplied installation rod to attach a spring to the anchor. Slip the notched end of the rod through the round section of the spring. Place the notch over the anchor and use leverage to pull the installation rod away from the pool, so that the spring slides down the rod and the round section of the spring slides over the anchor.

Use leverage to pull rod away from cover.
Spring will slide down the rod and over the anchor.

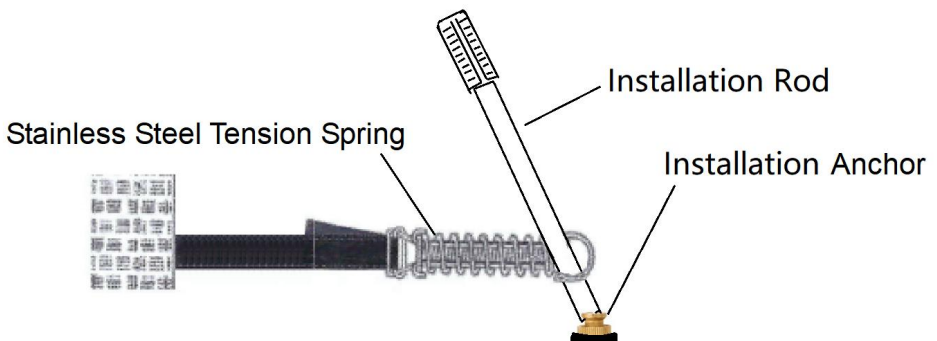

5. Proceed to the opposite side of the pool. Drill and install the anchor for the opposite end of the same strap. Attach the spring to the anchor using the method above. Repeat for the anchor on the two remaining sides of the pool.

6. After the center straps are secured along both the length and width of the pool, install those straps closest to the center along the length and then those nearest to the center along the width. Grab a strap, stretch it straight and tight to the 18" chalk line. Mark the spot for the anchor and drill. Keep going until all straps are secured.

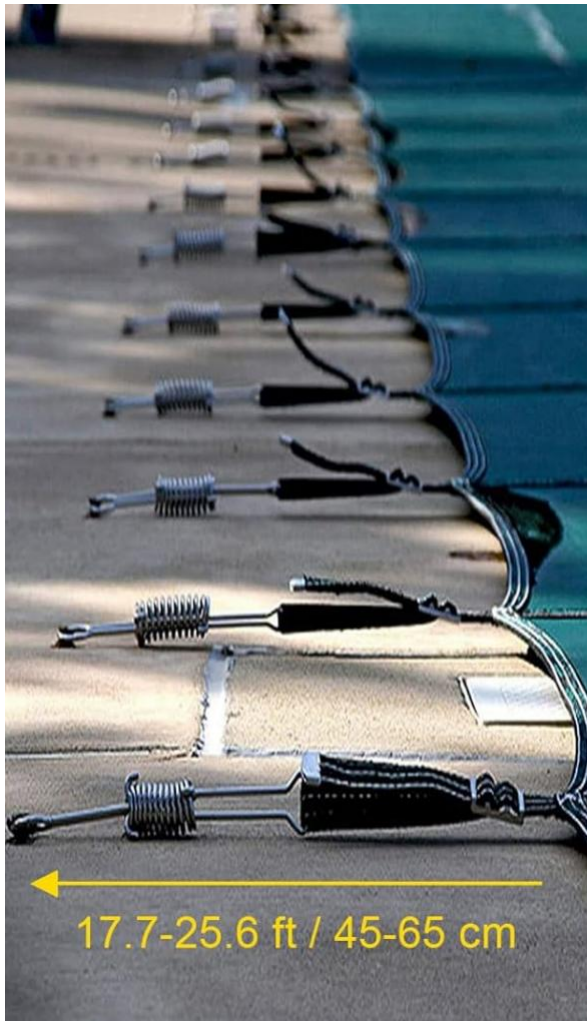

Address: Baoshanqu Shuangchenglu 803long 11hao 1602A-1609shi Shanghai
Imported to AUS: SIHAO PTY LTD,1 ROKEVA STREETEASTWOOD NSW 2122
Australia

Imported to USA: Sanven Technology Ltd., Suite 250,9166 Anaheim
Place,Rancho Cucamonga,CA 91730

EC	REP	SHUNSHUN GmbH Römeräcker 9 Z2021,76351 Linkenheim-Hochstetten, Germany
-----------	------------	--

UK	REP	Pooledas Group Ltd Unit 5 Albert Edward House, The Pavilions Preston, United Kingdom
-----------	------------	--

Made in China

VEVOR[®]

TOUGH TOOLS, HALF PRICE

Technical Support and E-Warranty Certificate

www.vevor.com/support

VEVOR[®]

TOUGH TOOLS, HALF PRICE

Supporto tecnico e certificato di garanzia elettronica www.vevor.com/support

MEMBRANA PER PISCINA

MANUALE D'USO

Continuiamo a impegnarci per fornirvi strumenti a prezzi competitivi.

"Risparmia la metà", "Metà prezzo" o qualsiasi altra espressione simile da noi utilizzata rappresenta solo una stima del risparmio che potresti ottenere acquistando determinati utensili con noi rispetto ai principali marchi principali e non significa necessariamente coprire tutte le categorie di utensili da noi offerti. Ti ricordiamo gentilmente di verificare attentamente quando effettui un ordine con noi se stai effettivamente risparmiando la metà rispetto ai principali marchi principali.

VEVOR®

TOUGH TOOLS, HALF PRICE

PISCINA
MEMBRANA

18FTX36FT+PASSO CENTRALE FINALE/16FTX32FT+PASSO CENTRALE FINALE/
20FTX40FT+PASSO CENTRALE FINALE

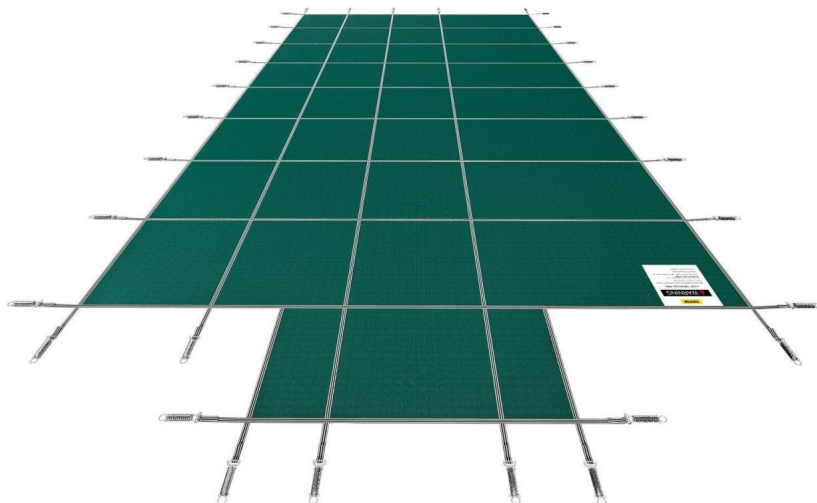

HAI BISOGNO DI AIUTO? CONTATTACI!

Hai domande sui prodotti? Hai bisogno di supporto tecnico? Non esitare a contattarci:

**Supporto tecnico e certificato di garanzia
elettronica www.vevor.com/support**

Questa è l'istruzione originale, si prega di leggere attentamente tutte le istruzioni del manuale prima di utilizzare. VEVOR si riserva una chiara interpretazione del nostro manuale utente. L'aspetto del prodotto sarà soggetto al prodotto ricevuto. Vi preghiamo di perdonarci se non vi informeremo di nuovo se ci sono aggiornamenti tecnologici o software sul nostro prodotto.

Precauzioni di sicurezza

AVVERTIMENTO:

Leggere queste istruzioni prima di utilizzare questo prodotto. In caso contrario può causare gravi lesioni. Le precauzioni di base devono essere sempre prese seguito, tra cui quanto segue:

1. La copertura della piscina non può essere utilizzata o conservata in aree pericolose. non è consentito utilizzare l'apparecchio in luoghi pericolosi.
2. La copertura della piscina deve essere controllata per assicurarsi che sia in posizione corretta in ordine di lavoro e funziona in modo sicuro prima dell'uso. In caso contrario, il l'apparecchio non deve essere utilizzato.
3. Utilizzare solo come previsto. La copertura della piscina non è adatta per la pulizia sostanze corrosive. poiché possono danneggiare i materiali presenti spazzaneve.
4. L'operatore deve utilizzare correttamente l'incubatrice a coperchio. Deve considerare le condizioni locali e prestare attenzione a quelle di terzi parti, in particolare bambini, quando si lavora con la copertura della piscina.
5. Questa copertura per piscina non è destinata all'uso da parte di persone (inclusi bambini) con ridotte capacità fisiche, sensoriali o mentali o privi di esperienza e/o conoscenza a meno che non siano supervisionati da un persona responsabile della loro sicurezza o istruita da queste persone sull'uso del dispositivo. I bambini devono essere sorvegliati per garantire che non giochino con la copertura della piscina.

SALVA QUESTE ISTRUZIONI

Descrizione del prodotto

Modello	Colore	Piscina misurare	Prodotto Misurare	Ottone Terra Bullone	Inossidabile Acciaio Tensione Primavera	Netto Peso (kg)
18 piedi x 36 piedi + Centro Fine <small>Fare un passo</small>	Verde 18*36	36 piedi	20*38 piedi (6,1*11,5m)	30 pezzi	30 pezzi	27.46
16FTX32FT+ Centro Fine <small>Fare un passo</small>	Verde 16*32	32 piedi	18*34 piedi (5,4*10,3m)	28 pezzi	28 pezzi	23.68
20 piedi x 40 piedi + Centro Fine <small>Fare un passo</small>	Verde 20*40	40 piedi	22*42 piedi (6,7*12,8m)	30 pezzi	30 pezzi	30.83

Modle: 18FTX36FT+Center End Step

The diagram shows a green pool safety cover with the following dimensions:

- Top width: 20' / 6.1m
- Inner top width: 18' / 5.5m
- Right side length: 38' / 11.6m
- Inner right side length: 36' / 11m
- Bottom width: 10' / 3.04m
- Bottom extension width: 4' / 1.2m

Labels in the diagram include "Pool Safety Cover" with an arrow pointing to the cover, "Pool" with an arrow pointing to the pool area, and "Center End Step" at the bottom.

The components list includes:

- Stainless Steel Tension Spring** (x30)
- Brass Ground Bolt** (x30)
- Installation Tools**

Modle: 16FTX32FT+Center End Step

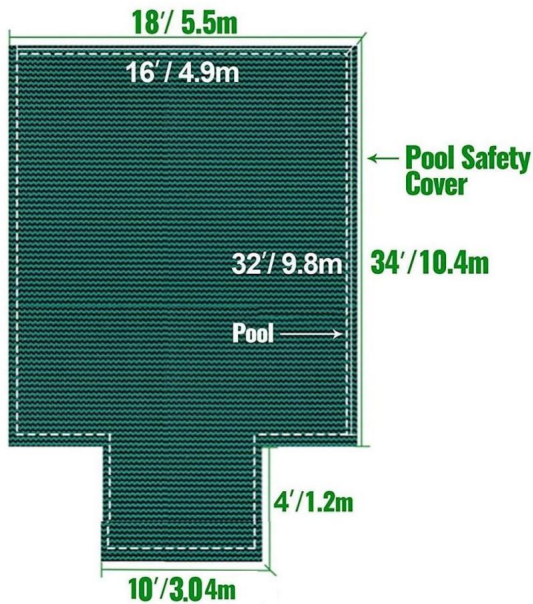

Stainless Steel Tension Spring



Brass Ground Bolt

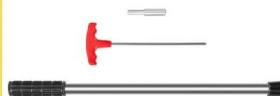

Installation Tools

Modle: 20FTX40FT+Center End Step



Stainless Steel Tension Spring



Brass Ground Bolt

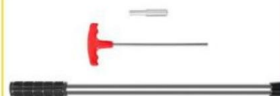

Installation Tools

Assemblaggio del prodotto

1. Prima di iniziare, lasciare il livello dell'acqua nella piscina all'altezza normale. Ciò consentirà alla copertura di galleggiare durante l'installazione e renderà l'installazione più semplice. Estrarre la copertura di sicurezza dalla scatola e aprirla con attenzione. Assicurarsi che la copertura sia rivolta verso l'alto e aprirla con attenzione. Assicurarsi che la copertura sia rivolta verso l'alto e che le strisce protettive siano sul fondo (bordo piscina). Stendere la copertura sulla piscina e stenderla uniformemente sulla piscina il più strettamente possibile. Regolare la copertura in modo che la sovrapposizione sia uguale su tutti i lati. Utilizzare sacchetti d'acqua o secchi da 5 galloni posizionati sulle cinghie per fissare la copertura in posizione. Infilare le cinghie attraverso le molle degli anelli a D, lasciando circa 6"-7" di cinghia tra il bordo della copertura e la molla. Ciò consente la regolazione.



2. Trova la cinghia centrale lungo la lunghezza di ogni lato della copertura. Usa un pezzo di gesso per segnare un punto 3" oltre la molla non compressa (o circa 18" dal bordo della copertura). Questi saranno i punti per i tuoi fori di ancoraggio iniziali. Ripeti per la cinghia centrale lungo la larghezza della copertura. Usa il punto segnato come guida su ogni lato e traccia una linea di gesso lungo l'intera lunghezza della piscina. Questo assicurerà che gli ancoraggi vengano installati parallelamente alla piscina.

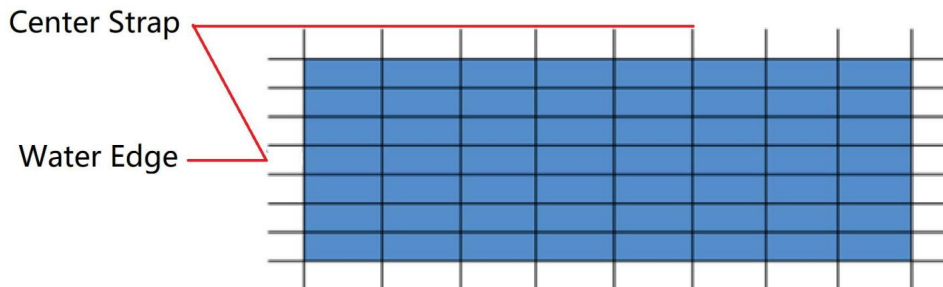

3. Ora installerai i primi quattro ancoraggi, l'ancoraggio centrale su ciascuno dei 4 lati della piscina. Usa il trapano a percussione e una punta da trapano da 3/4" e assicurati di mantenere il trapano perpendicolare alla superficie del ponte. Fora fino a 17/8" nel ponte nel segno centrale su un lato della piscina. Rimuovi la polvere di riling dal foro dell'ancoraggio. Rimuovi la vite dell'ancoraggio dal suo involucro e spruzza l'involucro e l'utensile di pressatura con silicone.

Inserire l'utensile di pressatura nell'involucro e fissare l'ancoraggio in posizione.



4. Utilizzare l'asta di installazione in dotazione per fissare una molla all'ancora. Far scorrere l'estremità dentellata dell'asta attraverso la sezione rotonda della molla. Posizionare la tacca sull'ancora e utilizzare la leva per tirare l'asta di installazione lontano dalla piscina, in modo che la molla scivoli lungo l'asta e la sezione rotonda della molla scivoli sopra l'ancora.

Use leverage to pull rod away from cover.
Spring will slide down the rod and over the anchor.

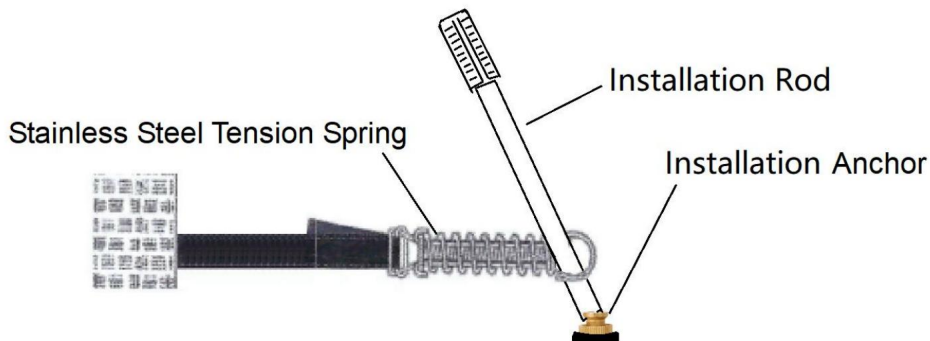

5. Procedere verso il lato opposto della piscina. Forare e installare l'ancoraggio per l'estremità opposta della stessa cinghia. Fissare la molla all'ancoraggio utilizzando il metodo sopra descritto. Ripetere per l'ancoraggio sui due lati rimanenti della piscina.

6. Dopo aver fissato le cinghie centrali sia in lunghezza che in larghezza della piscina, installare le cinghie più vicine al centro lungo la lunghezza e poi quelle più vicine al centro lungo la larghezza. Prendere una cinghia, allungarla dritta e stretta fino alla linea di gesso da 18". Segnare il punto per l'ancoraggio e forare. Continuare finché tutte le cinghie non sono fissate

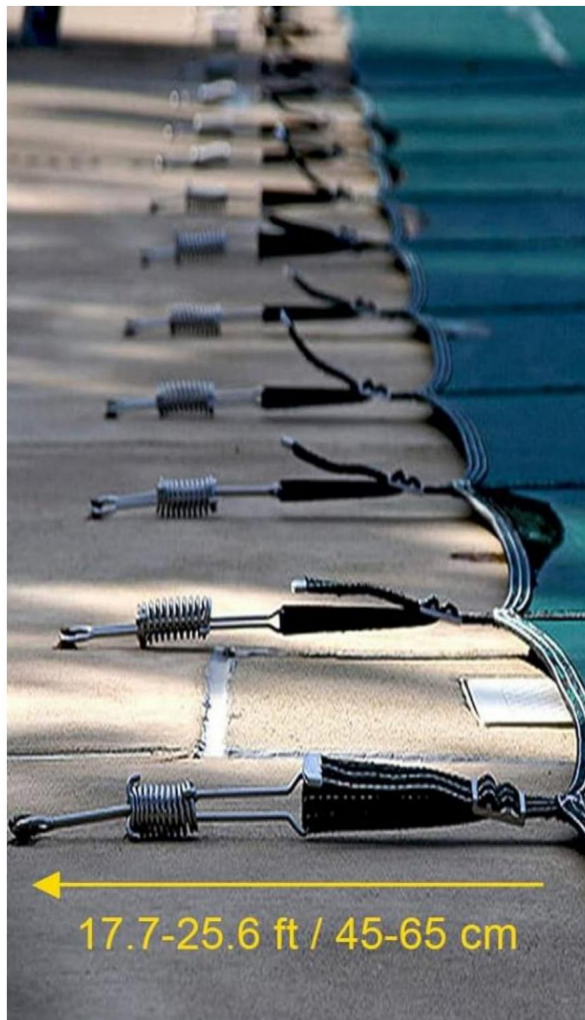

Indirizzo: Baoshanqu Shuangchenglu 803long 11hao 1602A-1609shi Shanghai
Importato in AUS: SIHAO PTY LTD,1 ROKEVA STREETEASTWOOD NSW 2122
Australia

Importato negli USA: Sanven Technology Ltd., Suite 250,9166 Anaheim
Place,Rancho Cucamonga,CA 91730

EC	REP	SHUNSHUN GmbH Römeräcker 9 Z2021,76351 Linkenheim-Hochstetten, Germany
-----------	------------	--

UK	REP	Pooledas Group Ltd Unit 5 Albert Edward House, The Pavilions Preston, United Kingdom
-----------	------------	--

Made in China

VEVOR[®]

TOUGH TOOLS, HALF PRICE

Supporto tecnico e certificato di garanzia
elettronica www.vevor.com/support

VEVOR[®]

TOUGH TOOLS, HALF PRICE

Wsparcie techniczne i certyfikat gwarancji elektronicznej www.vevor.com/support

MEMBRANA BASENOWA

INSTRUKCJA OBSŁUGI

Nadal staramy się oferować Państwu narzędzia w konkurencyjnych cenach. „Oszczędź połowę”, „Połowa ceny” lub inne podobne wyrażenia używane przez nas stanowią jedynie szacunkowe oszczędności, jakie możesz uzyskać, kupując u nas określone narzędzia w porównaniu z głównymi markami i niekoniecznie oznaczają one objęcie wszystkich kategorii oferowanych przez nas narzędzi. Uprzejmie przypominamy, aby dokładnie sprawdzić, czy składając u nas zamówienie faktycznie oszczędzasz połowę w porównaniu z głównymi markami.

VEVOR®

TOUGH TOOLS, HALF PRICE

BASEN
MEMBRANA

18FTX36FT+ŚRODKOWY STOPIEŃ KOŃCOWY/16FTX32FT+ŚRODKOWY STOPIEŃ KOŃCOWY/
20FTX40FT+ŚRODKOWY STOPIEŃ KOŃCOWY

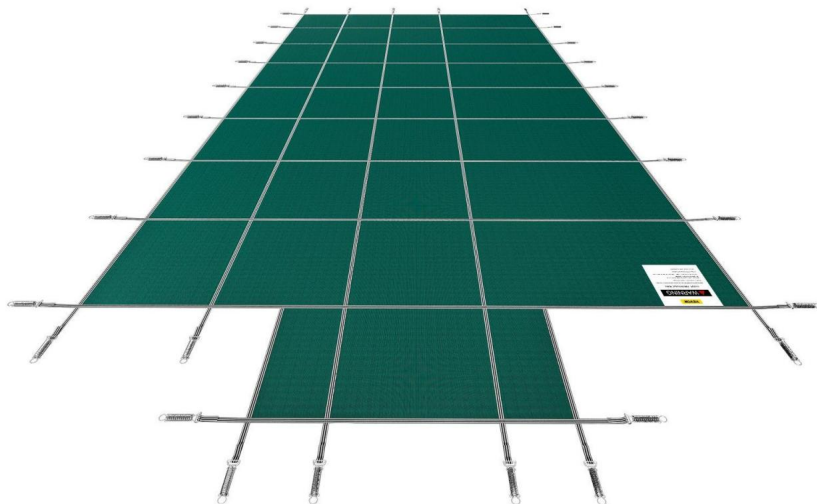

POTRZEBUJESZ POMOCY? SKONTAKTUJ SIĘ Z NAMI!

Masz pytania dotyczące produktu? Potrzebujesz wsparcia technicznego? Skontaktuj się z nami:

Wsparcie techniczne i certyfikat gwarancji
elektronicznej www.vevor.com/support

To jest oryginalna instrukcja, przed użyciem należy uważnie przeczytać wszystkie instrukcje. VEVOR zastrzega sobie jasną interpretację naszej instrukcji obsługi. Wygląd produktu będzie zależał od produktu, który otrzymałeś. Prosimy o wybaczenie, że nie poinformujemy Cię ponownie, jeśli w naszym produkcie pojawią się jakiegokolwiek aktualizacje technologiczne lub oprogramowania.

Środki ostrożności

OSTRZEŻENIE:

Przeczytaj tę instrukcję przed użyciem tego produktu. Nieprzestrzeganie jej może spowodować poważne obrażenia. Należy zawsze zachować podstawowe środki ostrożności następujące, w tym:

1. Pokrywy basenu nie wolno używać ani przechowywać w miejscach niebezpiecznych. Nie wolno używać urządzenia w miejscach niebezpiecznych.
2. Należy sprawdzić, czy pokrywa basenu jest prawidłowo założona. sprawny i działa bezpiecznie przed użyciem. W przeciwnym razie Urządzenia nie wolno używać.
3. Używać wyłącznie zgodnie z przeznaczeniem. Pokrywa basenu nie nadaje się do zamiatania unikać substancji żrących, ponieważ mogą one uszkodzić materiały znajdujące się na odśnieżarka.
4. Operator musi prawidłowo używać inkubatora pokrywy. Musi należy wziąć pod uwagę lokalne warunki i zwrócić uwagę na osoby trzecie grupy, a w szczególności dzieci, podczas pracy z pokrywą basenu.
5. Ta osłona basenu nie jest przeznaczona do użytku przez osoby (w tym: dzieci) o obniżonej sprawności fizycznej, sensorycznej lub umysłowej lub pozbawione doświadczenia i/lub wiedzy, chyba że są nadzorowane przez osoby odpowiedzialne za ich bezpieczeństwo lub osoby przez nie poinstruowane o korzystaniu z urządzenia. Dzieci powinny być nadzorowane, aby zapewnić że nie bawią się pokrywą basenu.

ZAPISZ TE INSTRUKCJE

Opis produktu

Model	Kolor	Basen rozmiar	Produkt Rozmiar	Mosiądz Grunt Śruba	Nierdzewny Stal Napięcie Wiosna	Internet Waga (kg)
18 stóp x 36 stóp + Środkowy koniec Krok	Zielony	18*36ft	20*38 stóp (6,1*11,5m)	30szt 30szt		27,46
16 stóp x 32 stopy + Środkowy koniec Krok	Zielony	16*32ft	18*34 stóp (5,4*10,3m)	28szt 28szt		23,68
20FTX40FT+ Środkowy koniec Krok	Zielony	20*40ft	22*42 stopy (6,7*12,8m)	30szt 30szt		30,83

Model: 18FTX36FT+Center End Step

20' / 6.1m
18' / 5.5m
38' / 11.6m
36' / 11m
Pool
4' / 1.2m
10' / 3.04m

← Pool Safety Cover



x30

Stainless Steel Tension Spring



x30

Brass Ground Bolt

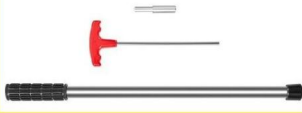

Installation Tools

Modle: 16FTX32FT+Center End Step

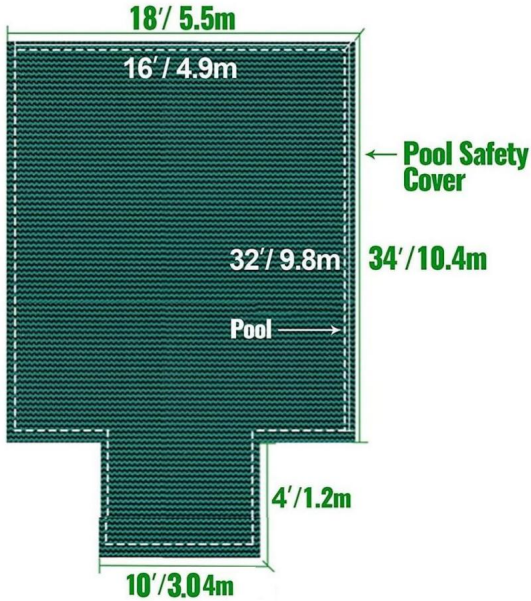

x28

Stainless Steel Tension Spring



x28

Brass Ground Bolt

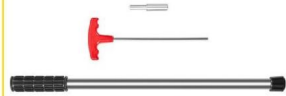

Installation Tools

Modle: 20FTX40FT+Center End Step

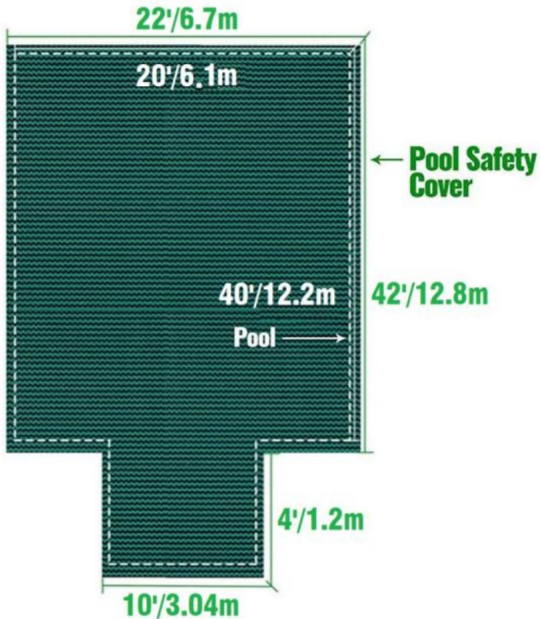

x30

Stainless Steel Tension Spring



x30

Brass Ground Bolt

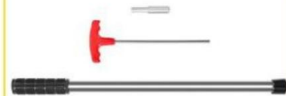

Installation Tools

Montaż produktu

1. Przed rozpoczęciem pozostaw poziom wody w basenie na normalnej wysokości. Pozwoli to pokrywie unosić się na wodzie podczas instalacji i ułatwi instalację.

Wymij osłonę bezpieczeństwa z pudełka i ostrożnie ją rozłóż. Upewnij się, że osłona jest ułożona prawidłowo i ostrożnie ją rozłóż. Upewnij się, że osłona jest ułożona prawidłowo i że paski ochronne znajdują się na spodzie (Poolside).

Rozłóż pokrywę na basenie i rozciągnij ją równomiernie na basenie tak ciasno, jak to możliwe.

Wyreguluj pokrywę tak, aby nakładanie było równe ze wszystkich stron. Użyj worków z wodą lub 5-galonowych wiader umieszczonych na paskach, aby zabezpieczyć pokrywę na miejscu. Przeciągnij paski przez sprężyny pierścieni D, pozostawiając około 6"-7" paska między krawędzią pokrywy a sprężyną. Umożliwi to regulację.



2. Znajdź środkowy pasek wzdłuż każdej strony pokrywy. Użyj kawałka kredy, aby zaznaczyć punkt 3" poza nieściśniętą sprężyną (lub około 18" od krawędzi pokrywy). Będą to miejsca na początkowe otwory kotwiące. Powtórz dla środkowego paska wzdłuż szerokości pokrywy. Użyj zaznaczonego miejsca jako wskazówki po każdej stronie i zaznacz linię kredową wzdłuż całej długości basenu. Dzięki temu kotwy zostaną zainstalowane równoległe do basenu.

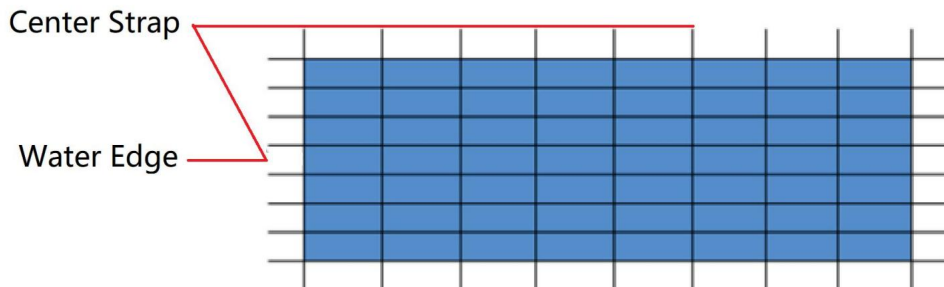

3. Teraz zamontujesz pierwsze cztery kotwy — kotwę środkową po każdej z 4 stron basenu. Użyj wiertarki udarowej i wiertła 3/4" i upewnij się, że wiertło jest prostopadłe do powierzchni pokładu. Wywierć otwór 17/8" w pokładzie w środkowym znaku po jednej stronie basenu. Usuń pył z otworu kotwicznego. Wymij śrubę kotwiczną z jej obudowy i spryskaj obudowę i narzędzie do ubijania silikonem.

Włóż ubijak do obudowy i wbij kotwę na miejscu.

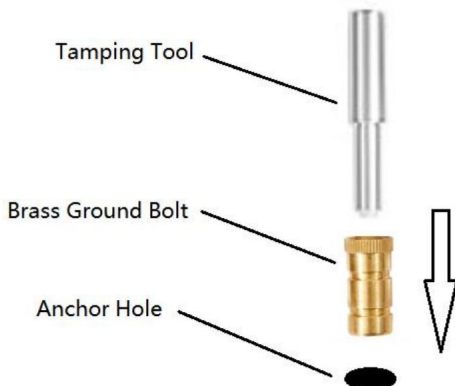

4. Użyj dostarczonego pręta instalacyjnego, aby przymocować sprężynę do kotwicy. Przesuń ząbkowany koniec pręta przez okrągłą część sprężyny. Umieść ząb nad kotwicą i użyj dźwigni, aby odciągnąć pręt instalacyjny od basenu, tak aby sprężyna przesunęła się w dół pręta, a okrągła część sprężyny przesunęła się nad kotwicą.

Use leverage to pull rod away from cover.
Spring will slide down the rod and over the anchor.

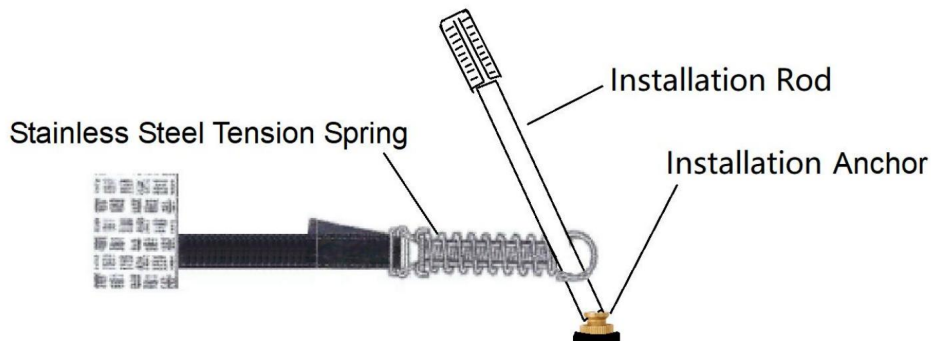

5. Przejdź na przeciwną stronę basenu. Wywierć i zamontuj kotwicę na przeciwległym końcu tego samego paska. Przymocuj sprężynę do kotwicy, używając metody powyżej. Powtórz dla kotwicy na dwóch pozostałych stronach basenu.

6. Po zabezpieczeniu pasów środkowych wzdłuż i wszerz basenu, zamontuj paski znajdujące się najbliżej środka wzdłuż długości, a następnie te znajdujące się najbliżej środka wzdłuż szerokości. Złap pasek, rozciągnij go prosto i mocno do linii kredowej 18". Zaznacz miejsce na kotwicę i wierć. Kontynuuj, aż wszystkie paski zostaną zabezpieczone.

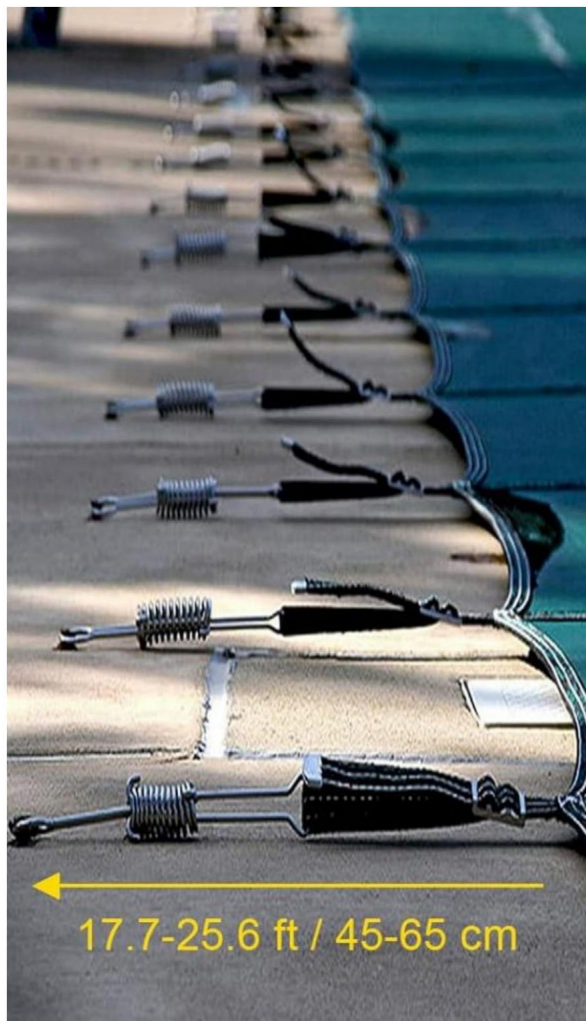

Adres: Baoshanqu Shuangchenglu 803long 11hao 1602A-1609shi Szanghaj
Importowane do AUS: SIHAO PTY LTD,1 ROKEVA STREETEASTWOOD NSW 2122
Australia

Importowane do USA: Sanven Technology Ltd., Suite 250, 9166 Anaheim Place, Rancho
Cucamonga, CA 91730

EC	REP	SHUNSHUN GmbH Römeräcker 9 Z2021,76351 Linkenheim-Hochstetten, Germany
-----------	------------	--

UK	REP	Pooledas Group Ltd Unit 5 Albert Edward House, The Pavilions Preston, United Kingdom
-----------	------------	--

Wyprodukowano w Chinach

VEVOR®

TOUGH TOOLS, HALF PRICE

Wsparcie techniczne i certyfikat gwarancji
elektronicznej www.vevor.com/support

VEVOR[®]

TOUGH TOOLS, HALF PRICE

Technischer Support und E-Garantie-Zertifikat www.vevor.com/support

SCHWIMMBADMEMBRAN

BENUTZERHANDBUCH

Wir sind weiterhin bestrebt, Ihnen Werkzeuge zu wettbewerbsfähigen Preisen anzubieten.

„Sparen Sie die Hälfte“, „Halber Preis“ oder andere ähnliche Ausdrücke, die wir verwenden, stellen nur eine Schätzung der Ersparnis dar, die Sie beim Kauf bestimmter Werkzeuge bei uns im Vergleich zu den großen Topmarken erzielen können, und decken nicht unbedingt alle von uns angebotenen Werkzeugkategorien ab. Wir möchten Sie freundlich daran erinnern, bei Ihrer Bestellung bei uns sorgfältig zu prüfen, ob Sie im Vergleich zu den großen Topmarken tatsächlich die Hälfte sparen.

VEVOR®

TOUGH TOOLS, HALF PRICE

SCHWIMMBAD MEMBRAN

18FTX36FT+MITTELENDE STUFE/16FTX32FT+MITTELENDE STUFE/

20FTX40FT+MITTLERE ENDE STUFE

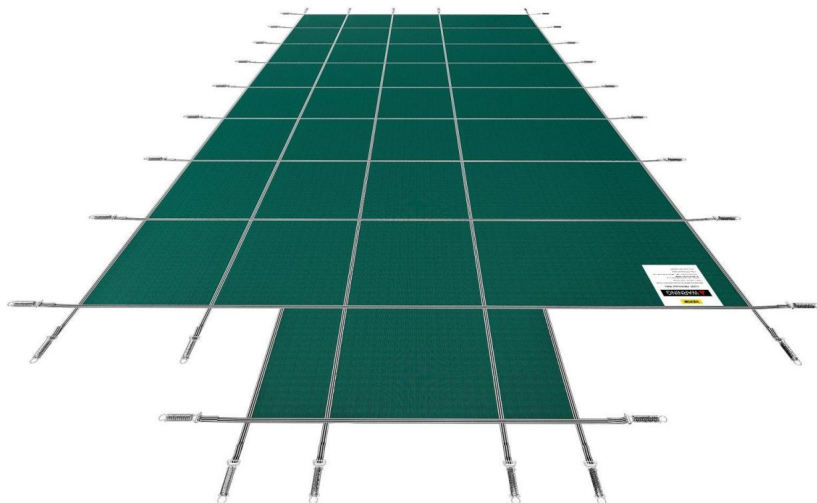

Brauchen Sie Hilfe? Kontaktieren Sie uns!

Sie haben Fragen zu unseren Produkten? Sie benötigen technischen Support? Dann kontaktieren Sie uns gerne:

Technischer Support und E-Garantie-Zertifikat
www.vevor.com/support

Dies ist die Originalanleitung. Bitte lesen Sie alle Anweisungen sorgfältig durch, bevor Sie das Gerät in Betrieb nehmen. VEVOR behält sich eine klare Auslegung unseres Benutzerhandbuchs vor. Das Erscheinungsbild des Produkts hängt von dem Produkt ab, das Sie erhalten haben. Bitte verzeihen Sie uns, dass wir Sie nicht erneut informieren, wenn es Technologie- oder Software-Updates für unser Produkt gibt.

Sicherheitsvorkehrungen

WARNUNG:

Lesen Sie diese Anleitung, bevor Sie das Produkt verwenden. Bei Nichtbeachtung kann zu schweren Verletzungen führen. Die grundlegenden Vorsichtsmaßnahmen sollten immer befolgt werden, einschließlich der folgenden:

1. Die Poolabdeckung darf nicht in explosionsgefährdeten Bereichen verwendet oder gelagert werden. Das Gerät darf nicht in explosionsgefährdeten Bereichen verwendet werden.
2. Die Poolabdeckung muss auf ihren ordnungsgemäßen Zustand überprüft werden. vor der Verwendung auf Funktionstüchtigkeit und Betriebssicherheit geprüft. Andernfalls Das Gerät darf nicht benutzt werden.
3. Nur bestimmungsgemäß verwenden. Die Poolabdeckung ist nicht zum Kehren geeignet. von ätzenden Stoffen fernhalten, da diese die Materialien der Schneeschieber.
4. Der Betreiber muss den Deckel des Inkubators ordnungsgemäß verwenden. Er muss berücksichtigen und auf die Gegebenheiten Dritter achten. Dritte, insbesondere Kinder, bei Arbeiten mit der Poolabdeckung.
5. Diese Poolabdeckung ist nicht für die Verwendung durch Personen (einschließlich Kinder) mit eingeschränkten körperlichen, sensorischen oder geistigen Fähigkeiten oder ohne Erfahrung und/oder Wissen, es sei denn, sie werden von einem Personen, die für ihre Sicherheit verantwortlich sind oder von diesen Personen unterwiesen wurden über die Verwendung des Geräts. Kinder sollten beaufsichtigt werden, um sicherzustellen, dass sie nicht mit der Poolabdeckung spielen.

BEWAHREN SIE DIESE ANWEISUNGEN AUF

Produktbeschreibung

Modell	Farbe	Pool Größe	Produkt Größe	Messing Boden Bolzen	Edelstahl Stahl Spannung Frühling	Netto Gewicht (kg)
18FTX36FT+ Mitte Ende Schritt	Grün	18*36ft	20*38 Fuß (6,1 x 11,5 m)	30 Stück	30 Stück	27,46
16FTX32FT+ Mitte Ende Schritt	Grün	16*32ft	18*34ft (5,4 x 10,3 m)	28 Stück	28 Stück	23,68
20FTX40FT+ Mitte Ende Schritt	Grün	20*40ft	22*42 Fuß (6,7 x 12,8 m)	30 Stück	30 Stück	30,83

Modle: 18FTX36FT+ Center End Step

The diagram shows a green pool cover with a center end step. The dimensions are as follows:

- Top width: 20' / 6.1m
- Inner top width: 18' / 5.5m
- Right side height: 38' / 11.6m
- Inner right side height: 36' / 11m
- Bottom width: 10' / 3.04m
- Step height: 4' / 1.2m

Labels in the diagram include "Pool Safety Cover" with an arrow pointing to the cover, and "Pool" with an arrow pointing to the pool area.



x30

Stainless Steel Tension Spring



x30

Brass Ground Bolt

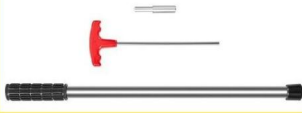

Installation Tools

Modle: 16FTX32FT+Center End Step

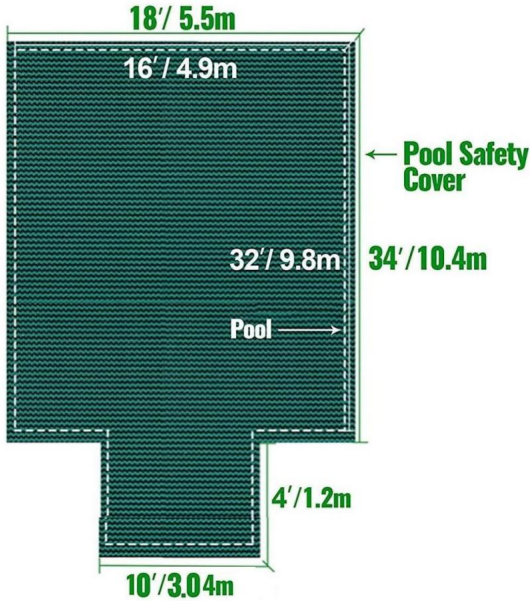

x28

Stainless Steel Tension Spring



x28

Brass Ground Bolt

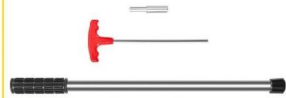

Installation Tools

Modle: 20FTX40FT+Center End Step

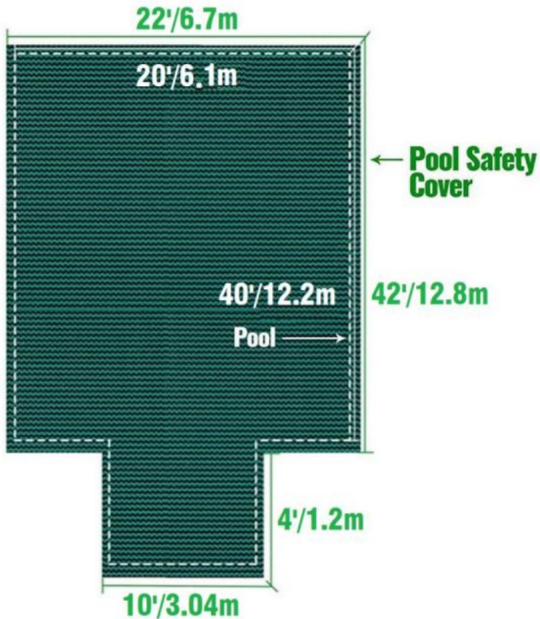

x30

Stainless Steel Tension Spring



x30

Brass Ground Bolt

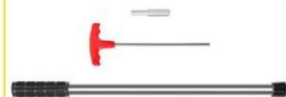

Installation Tools

Produktmontage

1. Lassen Sie den Wasserstand im Pool vor Beginn auf normaler Höhe. Dadurch kann die Abdeckung während der Installation schwimmen und die Installation wird einfacher.

Nehmen Sie die Sicherheitsabdeckung aus der Verpackung und falten Sie sie vorsichtig auseinander. Stellen Sie sicher, dass die Abdeckung richtig herum liegt, und falten Sie sie vorsichtig auseinander. Stellen Sie sicher, dass die Abdeckung richtig herum liegt und dass sich die Schutzstreifen auf der Unterseite (Poolseite) befinden.

Legen Sie die Abdeckung über den Pool und spannen Sie sie so straff wie möglich gleichmäßig über den Pool. Passen Sie die Abdeckung so an, dass die Überlappung auf allen Seiten gleichmäßig ist. Verwenden Sie Wasserbeutel oder 5-Gallonen-Eimer, die Sie auf die Gurte legen, um die Abdeckung an ihrem Platz zu befestigen. Fädeln Sie die Gurte durch die D-Ring-Federn und lassen Sie dabei etwa 6 bis 7 Zoll Gurt zwischen der Kante der Abdeckung und der Feder. So können Sie die Abdeckung anpassen.



2. Suchen Sie den mittleren Riemen entlang der Länge jeder Seite der Abdeckung. Markieren Sie mit einem Stück Kreide einen Punkt 3 Zoll hinter der unkomprimierten Feder (oder etwa 18 Zoll vom Rand der Abdeckung entfernt). Dies sind die Stellen für Ihre ersten Ankerlöcher. Wiederholen Sie dies für den mittleren Riemen entlang der Breite der Abdeckung. Verwenden Sie die markierte Stelle auf jeder Seite als Führung und ziehen Sie eine Kreidelinie entlang der gesamten Länge des Pools. Dadurch wird sichergestellt, dass die Anker parallel zum Pool installiert werden.

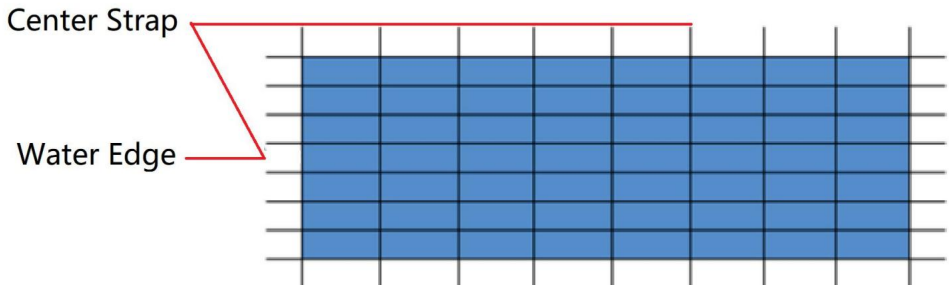

3. Jetzt installieren Sie die ersten vier Anker – den mittleren Anker auf jeder der vier Seiten des Pools. Verwenden Sie den Bohrerhammer und einen 3/4-Zoll-Bohrer und achten Sie darauf, dass der Bohrer senkrecht zur Deckoberfläche steht. Bohren Sie an der Mittelmarkierung auf einer Seite des Pools 17/8 Zoll tief in das Deck. Entfernen Sie Staub aus dem Ankerloch. Entfernen Sie die Ankerschraube aus ihrer Hülle und sprühen Sie Hülle und Stopfwerkzeug mit Silikon ein.

Stopfwerkzeug in die Verrohrung einführen und Anker an Ort und Stelle stopfen.



4. Verwenden Sie die mitgelieferte Installationsstange, um eine Feder am Anker zu befestigen. Schieben Sie das gekerbte Ende der Stange durch den runden Abschnitt der Feder. Platzieren Sie die Kerbe über dem Anker und ziehen Sie die Installationsstange mit Hebelwirkung vom Pool weg, sodass die Feder an der Stange herunterrutscht und der runde Abschnitt der Feder gleitet.

über den Anker.

Use leverage to pull rod away from cover.
Spring will slide down the rod and over the anchor.

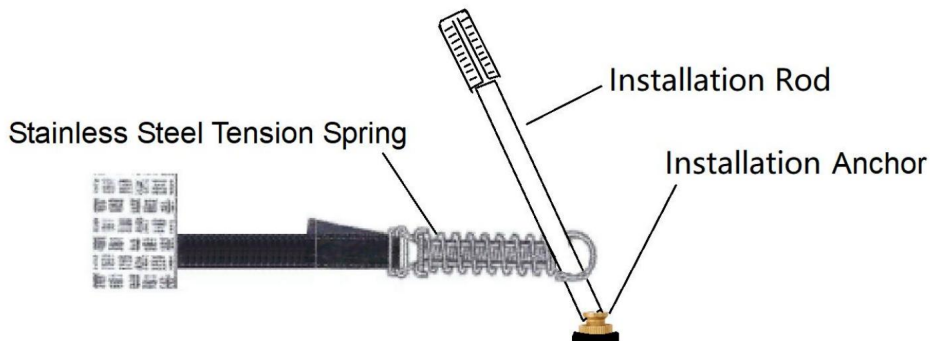

5. Fahren Sie mit der gegenüberliegenden Seite des Pools fort. Bohren Sie und installieren Sie den Anker für das gegenüberliegende Ende desselben Riemens. Befestigen Sie die Feder mit der oben beschriebenen Methode am Anker. Wiederholen Sie dies für den Anker an den beiden verbleibenden Seiten des Pools.

6. Nachdem die mittleren Gurte entlang der Länge und Breite des Pools befestigt sind, installieren Sie die Gurte, die der Mitte am nächsten sind, entlang der Länge und dann die, die der Mitte am nächsten sind, entlang der Breite. Nehmen Sie einen Gurt und spannen Sie ihn gerade und fest bis zur 18-Zoll-Kreidelinie. Markieren Sie die Stelle für den Anker und bohren Sie. Machen Sie weiter, bis alle Gurte befestigt sind.

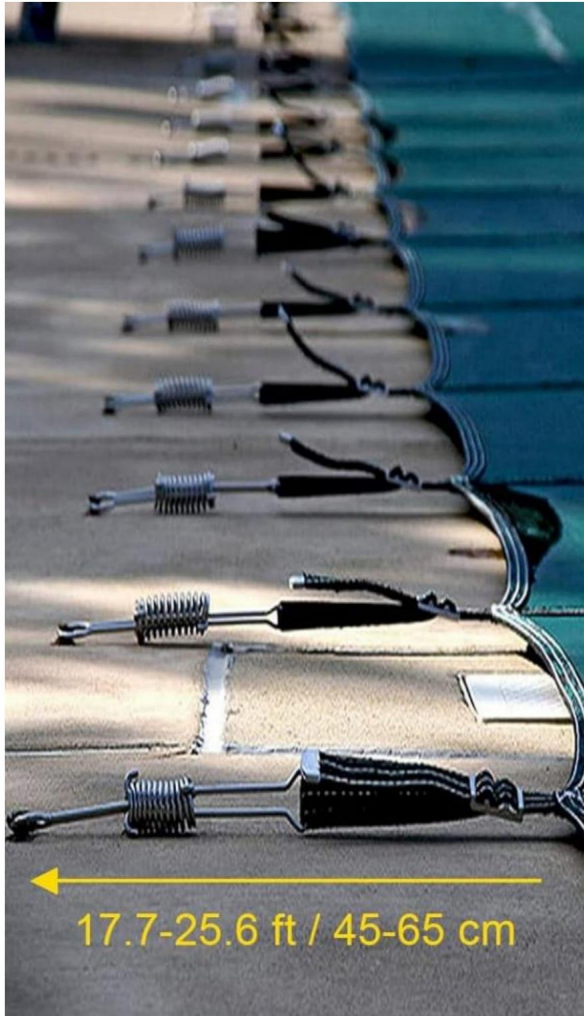

Adresse: Baoshanqu Shuangchenglu 803long 11hao 1602A-1609shi Shanghai

Nach Australien importiert: SIHAO PTY LTD,1 ROKEVA STREETEASTWOOD NSW 2122
Australien

Importiert in die USA: Sanven Technology Ltd., Suite 250,9166 Anaheim Place,Rancho
Cucamonga,CA 91730

EC	REP	SHUNSHUN GmbH Römeräcker 9 Z2021,76351 Linkenheim-Hochstetten, Germany
-----------	------------	--

UK	REP	Pooledas Group Ltd Unit 5 Albert Edward House, The Pavilions Preston, United Kingdom
-----------	------------	--

In China hergestellt

VEVOR[®]

TOUGH TOOLS, HALF PRICE

Technischer Support und E-Garantie-Zertifikat

www.vevor.com/support

VEVOR[®]

TOUGH TOOLS, HALF PRICE

Assistance technique et certificat de garantie électronique www.vevor.com/support

MEMBRANE DE PISCINE

MANUEL D'UTILISATION

Nous continuons à nous engager à vous fournir des outils à des prix compétitifs.

« Économisez la moitié », « Moitié prix » ou toute autre expression similaire utilisée par nous ne représente qu'une estimation des économies que vous pourriez réaliser en achetant certains outils chez nous par rapport aux grandes marques et ne couvre pas nécessairement toutes les catégories d'outils que nous proposons. Nous vous rappelons de bien vouloir vérifier soigneusement lorsque vous passez une commande chez nous si vous économisez réellement la moitié par rapport aux grandes marques.

VEVOR®

TOUGH TOOLS, HALF PRICE

PISCINE
MEMBRANE

18FTTX36FT+MARCHE D'EXTRÉMITÉ CENTRALE/16FTTX32FT+MARCHE D'EXTRÉMITÉ CENTRALE/
20FTX40FT+MARCHE CENTRALE

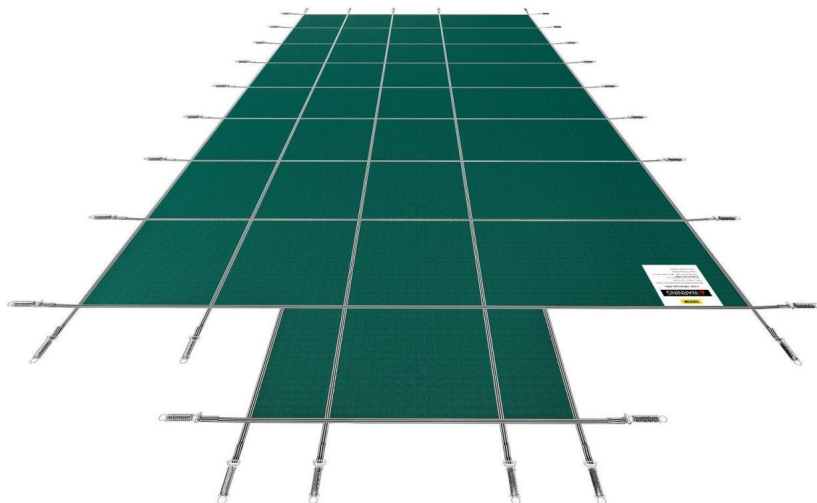

BESOIN D'AIDE? CONTACTEZ-NOUS!

Vous avez des questions sur nos produits ? Vous avez besoin d'assistance technique ? N'hésitez pas à nous contacter :

Assistance technique et certificat de garantie
électronique www.vevor.com/support

Il s'agit de l'instruction d'origine, veuillez lire attentivement toutes les instructions du manuel avant de l'utiliser. VEVOR se réserve une interprétation claire de notre manuel d'utilisation. L'apparence du produit dépend du produit que vous avez reçu. Veuillez nous excuser, nous ne vous informerons plus si des mises à jour technologiques ou logicielles sont disponibles sur notre produit.

Précautions de sécurité

AVERTISSEMENT:

Lisez ces instructions avant d'utiliser ce produit. Le non-respect de ces instructions peut entraîner des blessures graves. Les précautions de base doivent toujours être respectées, y compris les suivantes :

1. La couverture de piscine ne doit pas être utilisée ou stockée dans des zones dangereuses. il est interdit d'utiliser l'appareil dans des endroits dangereux.
2. La couverture de la piscine doit être vérifiée pour s'assurer qu'elle est en bon état. en bon état de marche et fonctionne en toute sécurité avant utilisation. Dans le cas contraire, l'appareil ne doit pas être utilisé.
3. N'utilisez la bâche de piscine que pour l'usage auquel elle est destinée. Elle ne convient pas au balayage. Éliminez les substances corrosives, car elles peuvent endommager les matériaux sur lesquels pousse-neige.
4. L'opérateur doit utiliser correctement l'incubateur à couvercle. Il doit tenir compte des conditions locales et prêter attention aux tiers les personnes, en particulier les enfants, lorsqu'elles travaillent avec la couverture de piscine.
5. Cette couverture de piscine n'est pas destinée à être utilisée par des personnes (y compris enfants) ayant des capacités physiques, sensorielles ou mentales réduites ou manquant expérience et/ou connaissances à moins qu'elles ne soient supervisées par un personne responsable de leur sécurité ou sont instruits par ces personnes sur l'utilisation de l'appareil. Les enfants doivent être surveillés pour s'assurer qu'ils ne jouent pas avec la couverture de la piscine.

CONSERVEZ CES INSTRUCTIONS

Description du produit

Modèle	Couleur	Piscine taille	Produit Taille	Laiton Sol Boulon	Inoxydable Acier Tension Printemps	Filet Poids (kg)
18 PIEDS X 36 PIEDS+ Extrémité centrale Étape	Vert	18*36 pieds	20*38 pieds (6,1*11,5 m)	30 pièces	30 pièces	27.46
16 PI X 32 PI + Extrémité centrale Étape	Vert	16*32 pieds	18*34 pieds (5,4*10,3 m)	28 pièces	28 pièces	23,68
20 PIEDS X 40 PIEDS+ Extrémité centrale Étape	Vert	20*40 pieds	22*42 pieds (6,7*12,8 m)	30 pièces	30 pièces	30,83

Modle: 18FTX36FT+Center End Step

The diagram shows a green pool safety cover with a central step. The dimensions are as follows:

- Top width: 20' / 6.1m
- Inner top width: 18' / 5.5m
- Right side length: 38' / 11.6m
- Inner right side length: 36' / 11m
- Bottom width: 10' / 3.04m
- Step width: 4' / 1.2m

Labels in the diagram include "Pool Safety Cover" with an arrow pointing to the cover, and "Pool" with an arrow pointing to the central step.

The components included are:

- Stainless Steel Tension Spring (x30)
- Brass Ground Bolt (x30)
- Installation Tools

Modle: 16FTX32FT+Center End Step

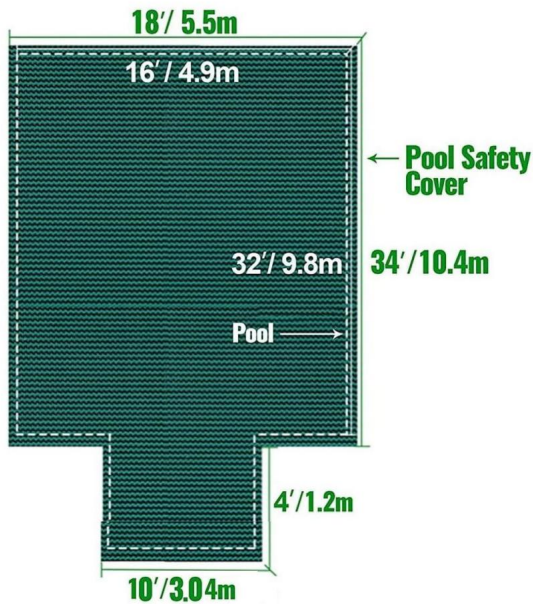

x28

Stainless Steel Tension Spring



x28

Brass Ground Bolt

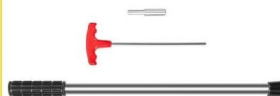

Installation Tools

Modle: 20FTX40FT+Center End Step



x30

Stainless Steel Tension Spring



x30

Brass Ground Bolt

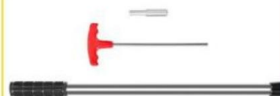

Installation Tools

Assemblage du produit

1. Avant de commencer, laissez le niveau d'eau de la piscine à une hauteur normale. Cela permettra à la couverture de flotter pendant l'installation et facilitera l'installation.

Retirez la couverture de sécurité de la boîte et dépliez-la soigneusement. Assurez-vous que la couverture est à l'endroit et dépliez-la soigneusement. Assurez-vous que la couverture est à l'endroit et que les bandes de protection se trouvent sur le fond (côté piscine).

Drapez la couverture sur la piscine et étirez-la uniformément sur la piscine aussi serrée que possible.

Ajustez la couverture de manière à ce que le chevauchement soit égal de tous les côtés. Utilisez des sacs d'eau ou des seaux de 5 gallons placés sur les sangles pour fixer la couverture en place.

Enfilez les sangles dans les ressorts des anneaux en D, en laissant environ 6 à 7 pouces de sangle entre le bord de la couverture et le ressort. Cela permet un réglage.



2. Trouvez la sangle centrale sur toute la longueur de chaque côté de la couverture. Utilisez un morceau de craie pour marquer un point à 3 pouces au-delà du ressort non comprimé (ou à environ 18 pouces du bord de la couverture). Ce seront les emplacements pour vos trous d'ancrage initiaux. Répétez l'opération pour la sangle centrale sur toute la largeur de la couverture. Utilisez l'emplacement marqué comme guide de chaque côté et tracez une ligne à la craie sur toute la longueur de la piscine. Cela garantira que les ancrages seront installés parallèlement à la piscine.

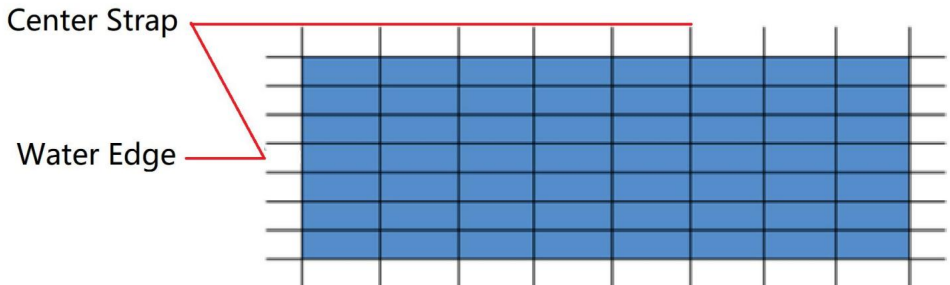

3. Vous allez maintenant installer les quatre premiers ancrages, l'ancrage central sur chacun des 4 côtés de la piscine. Utilisez le marteau perforateur et un foret de 3/4" et assurez-vous de maintenir la perceuse perpendiculaire à la surface de la terrasse. Percez 17/8" dans la terrasse au niveau de la marque centrale sur l'un des côtés de la piscine. Retirez la poussière de râpage du trou d'ancrage. Retirez la vis d'ancrage de son boîtier et vaporisez le boîtier et l'outil de bourrage avec du silicone. Insérez l'outil de bourrage dans le boîtier et tassez l'ancrage en place.



4. Utilisez la tige d'installation fournie pour fixer un ressort à l'ancrage. Faites glisser l'extrémité crantée de la tige à travers la section ronde du ressort. Placez l'encoche sur l'ancrage et utilisez l'effet de levier pour éloigner la tige d'installation de la piscine, de sorte que le ressort glisse le long de la tige et que la section ronde du ressort glisse au dessus de l'ancre.

Use leverage to pull rod away from cover.
Spring will slide down the rod and over the anchor.

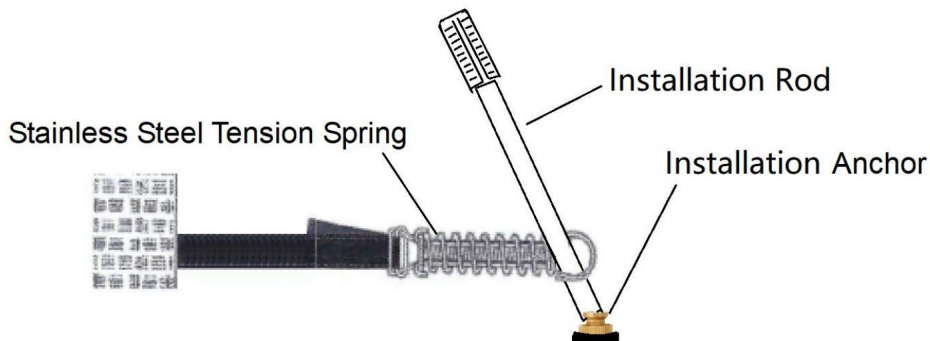

5. Passez au côté opposé de la piscine. Percez et installez l'ancrage pour l'extrémité opposée de la même sangle. Fixez le ressort à l'ancrage en utilisant la méthode ci-dessus. Répétez l'opération pour l'ancrage des deux côtés restants de la piscine.

6. Une fois les sangles centrales fixées sur la longueur et la largeur de la piscine, installez les sangles les plus proches du centre sur la longueur, puis celles les plus proches du centre sur la largeur. Prenez une sangle, étirez-la bien droite et serrez-la jusqu'à la ligne de craie de 18 pouces. Marquez l'emplacement de l'ancrage et percez. Continuez jusqu'à ce que toutes les sangles soient fixées.



Adresse : Baoshanqu Shuangchenglu 803long 11hao 1602A-1609shi Shanghai

Importé en Australie : SIHAO PTY LTD, 1 ROKEVA STREET, ESTWOOD NSW 2122

Australie

Importé aux États-Unis : Sanven Technology Ltd., Suite 250, 9166 Anaheim Place,

Rancho Cucamonga, CA 91730

EC	REP	SHUNSHUN GmbH Römeräcker 9 Z2021,76351 Linkenheim-Hochstetten, Germany
-----------	------------	--

UK	REP	Pooledas Group Ltd Unit 5 Albert Edward House, The Pavilions Preston, United Kingdom
-----------	------------	--

Fabriqué en Chine

VEVOR®

TOUGH TOOLS, HALF PRICE

Assistance technique et certificat de garantie
électronique www.vevor.com/support

VEVOR[®]

TOUGH TOOLS, HALF PRICE

Technische ondersteuning en e-garantiecertificaat www.vevor.com/support

ZWEMBADMEMBRAAN

GEBRUIKERSHANDLEIDING

Wij streven er voortdurend naar om u gereedschappen tegen concurrerende prijzen te leveren.

"Save Half", "Half Price" of andere soortgelijke uitdrukkingen die wij gebruiken, geven alleen een schatting van de besparingen die u kunt behalen door bepaalde gereedschappen bij ons te kopen in vergelijking met de grote topmerken en betekent niet noodzakelijkerwijs dat alle categorieën gereedschappen die wij aanbieden, worden gedekt. Wij herinneren u eraan om zorgvuldig te controleren of u daadwerkelijk de helft bespaart in vergelijking met de grote topmerken wanneer u een bestelling bij ons plaatst.

VEVOR[®]

TOUGH TOOLS, HALF PRICE

ZWEMBAD
MEMBRAAN

18FTX36FT+CENTRUM EINDSTAP/16FTX32FT+CENTRUM EINDSTAP/

20FTX40FT+CENTRUM EINDSTAP

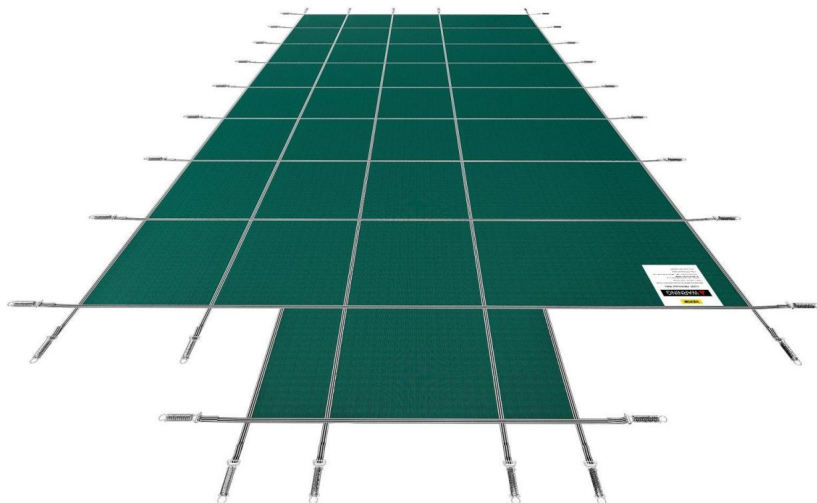

HULP NODIG? NEEM CONTACT MET ONS OP!

Heeft u vragen over het product? Heeft u technische ondersteuning nodig? Neem dan gerust contact met ons op:

**Technische ondersteuning en e-
garantiecertificaat www.vevor.com/support**

Dit is de originele instructie, lees alle handleidingen zorgvuldig door voordat u het product gebruikt. VEVOR behoudt zich een duidelijke interpretatie van onze gebruikershandleiding voor. Het uiterlijk van het product is afhankelijk van het product dat u hebt ontvangen. Vergeef ons dat we u niet opnieuw zullen informeren als er technologie- of software-updates voor ons product zijn.

Veiligheidsmaatregelen

WAARSCHUWING:

Lees deze instructies voordat u dit product gebruikt. Als u dit niet doet, kan leiden tot ernstig letsel. De basisvoorzorgsmaatregelen moeten altijd in acht worden genomen gevolgd, waaronder het volgende:

1. De zwembadafdekking mag niet worden gebruikt of opgeslagen in gevaarlijke gebieden. Het is niet toegestaan het apparaat op gevaarlijke locaties te gebruiken.
2. De zwembadafdekking moet worden gecontroleerd om er zeker van te zijn dat deze in goede staat verkeert. werkende staat is en veilig functioneert vóór gebruik. Anders is de Het apparaat mag niet worden gebruikt.
3. Gebruik alleen zoals bedoeld. De poolcover is niet geschikt om te vegen bijtende stoffen, omdat ze de materialen op de sneeuwschuiver.
4. De operator moet de cover incubator correct gebruiken. Hij moet rekening houden met de lokale omstandigheden en aandacht besteden aan derden feestjes, met name kinderen, bij het werken met de zwembadafdekking.
5. Deze zwembadafdekking is niet bedoeld voor gebruik door personen (inclusief kinderen) met verminderde fysieke, sensorische of mentale vermogens of met een gebrek aan ervaring en/of kennis, tenzij zij onder toezicht staan van een persoon die verantwoordelijk is voor hun veiligheid of die door deze personen is geïnstrueerd over het gebruik van het apparaat. Kinderen moeten onder toezicht staan om ervoor te zorgen dat ze niet met het afdekzeil van het zwembad spelen.

BEWAAR DEZE INSTRUCTIES

Productomschrijving

Model	Kleur	Zwembad maat	Product Maat	Messing Grond Bout	Roestvrij Staal Spanning Lente	Netto Gewicht (kg)
18FTX36FT+ Midden einde Stap	Groen	18*36ft	20*38 voet (6,1*11,5 m)	30 stuks	30 stuks	27.46
16FTX32FT+ Midden einde Stap	Groen	16*32ft	18*34 voet (5,4*10,3m)	28 stuks	28 stuks	23.68
20FTX40FT+ Midden einde Stap	Groen	20*40ft	22*42 voet (6,7*12,8 m)	30 stuks	30 stuks	30.83

Model: 18FTX36FT+ Center End Step

The diagram shows a green pool safety cover with a center end step. The dimensions are as follows:

- Top width: 20' / 6.1m
- Inner top width: 18' / 5.5m
- Right side height: 38' / 11.6m
- Inner right side height: 36' / 11m
- Bottom width: 10' / 3.04m
- Step height: 4' / 1.2m

Labels include "Pool Safety Cover" and "Pool".

Components:

- Stainless Steel Tension Spring (x30)
- Brass Ground Bolt (x30)
- Installation Tools

Modle: 16FTX32FT+Center End Step

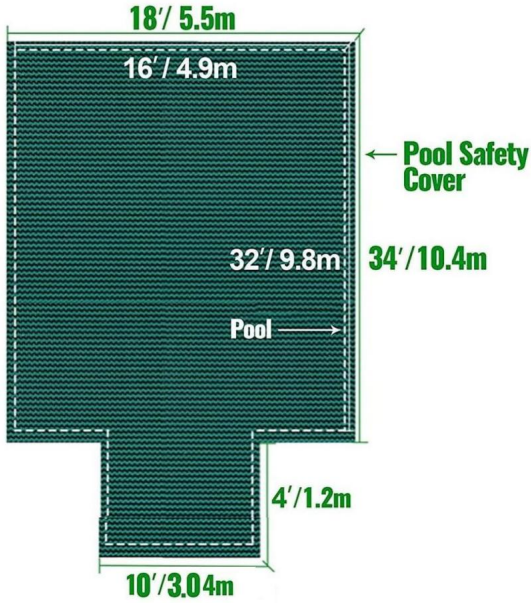

Stainless Steel Tension Spring



Brass Ground Bolt

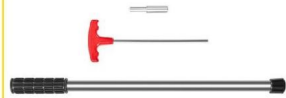

Installation Tools

Modle: 20FTX40FT+Center End Step

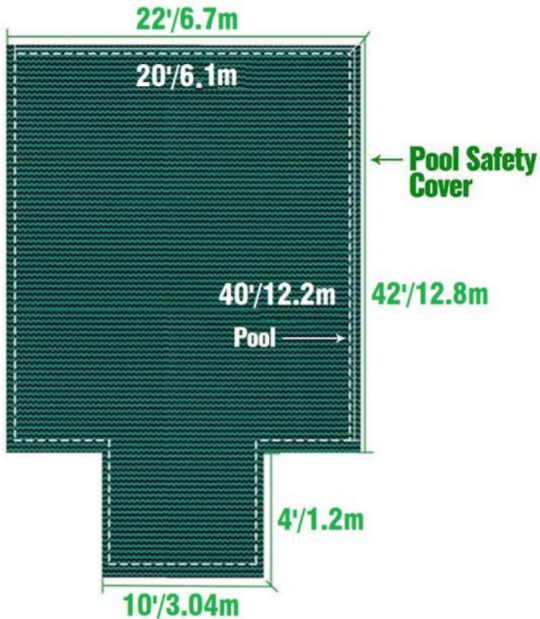

Stainless Steel Tension Spring



Brass Ground Bolt

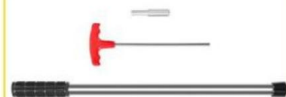

Installation Tools

Productassemblage

1. Laat het waterniveau in het zwembad op normale hoogte staan voordat u begint. Hierdoor kan de afdekking drijven tijdens de installatie en wordt de installatie eenvoudiger.

Haal de veiligheidsafdekking uit de doos en vouw deze voorzichtig uit. Zorg ervoor dat de afdekking met de goede kant naar boven ligt en vouw deze voorzichtig uit. Zorg ervoor dat de afdekking met de goede kant naar boven ligt en dat de beschermstrips op de bodem zitten (zwembadzijde).

Drapeer de afdekking over het zwembad en span de afdekking gelijkmatig over het zwembad zo strak mogelijk.

Pas de afdekking aan zodat de overlapping aan alle kanten gelijk is. Gebruik waterzakken of 5-gallon emmers op de banden om de afdekking op zijn plaats te houden. Rijg de banden door de D-ringveren en laat ongeveer 6"-7" band tussen de rand van de afdekking en de veer. Dit maakt aanpassing mogelijk.



2. Zoek de middelste band langs de lengte van elke zijde van de afdekking. Gebruik een stuk krijt om een punt te markeren 3" voorbij de niet-samengedrukte veer (of ongeveer 18" vanaf de rand van de afdekking). Dit zijn de plekken voor uw eerste ankerputten. Herhaal dit voor de middelste band langs de breedte van de afdekking. Gebruik de gemarkeerde plek als leidraad aan elke zijde en trek een krijtlijn langs de gehele lengte van het zwembad. Dit zorgt ervoor dat de ankers parallel aan het zwembad worden geïnstalleerd.

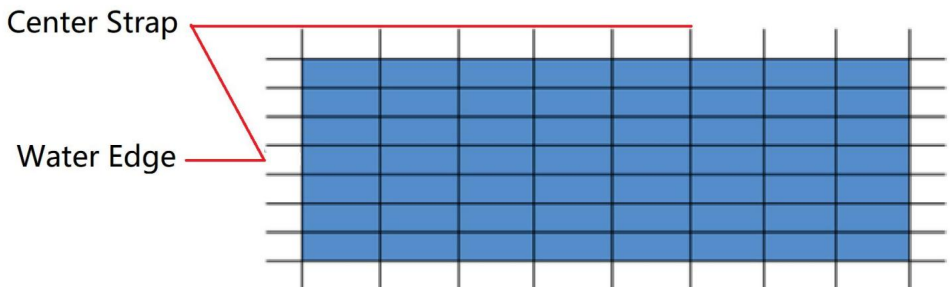

3. Nu installeert u de eerste vier ankers: het middelste anker aan elk van de 4 zijden van het zwembad. Gebruik de boorhamer en een 3/4" boor en zorg ervoor dat de boor loodrecht op het dekoppervlak staat. Boor 1 7/8" in het dek bij het middelste merkteken aan de ene kant van het zwembad. Verwijder het rilstof uit het anker gat. Verwijder de ankerschroef uit de behuizing en spuit de behuizing en het stampgereedschap in met siliconen.

Plaats het stampgereedschap in de behuizing en stamp het anker op zijn plaats.



4. Gebruik de meegeleverde installatiestang om een veer aan het anker te bevestigen. Schuif het gekerfde uiteinde van de stang door het ronde gedeelte van de veer. Plaats de inkeping over het anker en gebruik hefboomwerking om de installatiestang van het zwembad weg te trekken, zodat de veer langs de stang naar beneden glijdt en het ronde gedeelte van de veer glijdt over het anker.

Use leverage to pull rod away from cover.
Spring will slide down the rod and over the anchor.

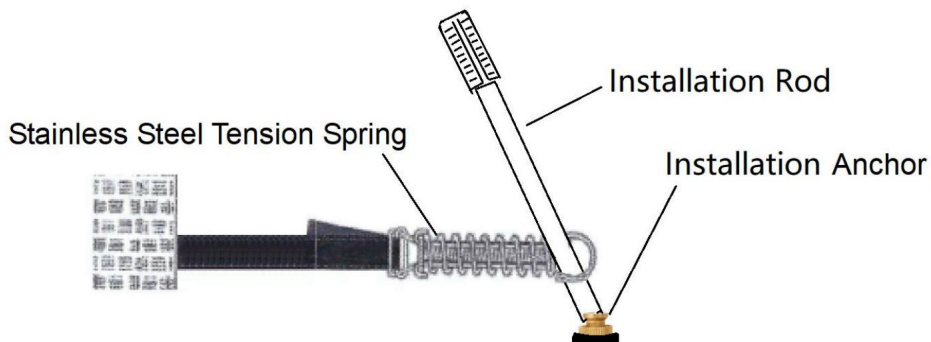

5. Ga naar de andere kant van het zwembad. Boor en installeer het anker voor het andere uiteinde van dezelfde band. Bevestig de veer aan het anker met behulp van de bovenstaande methode. Herhaal dit voor het anker aan de twee resterende kanten van het zwembad.

6. Nadat de middelste banden over de lengte en breedte van het zwembad zijn vastgezet, installeert u de banden die het dichtst bij het midden zitten over de lengte en vervolgens de banden die het dichtst bij het midden zitten over de breedte. Pak een band, trek deze recht en strak tot de 18" krijtlijn. Markeer de plek voor het anker en boor. Ga door totdat alle banden vastzitten.

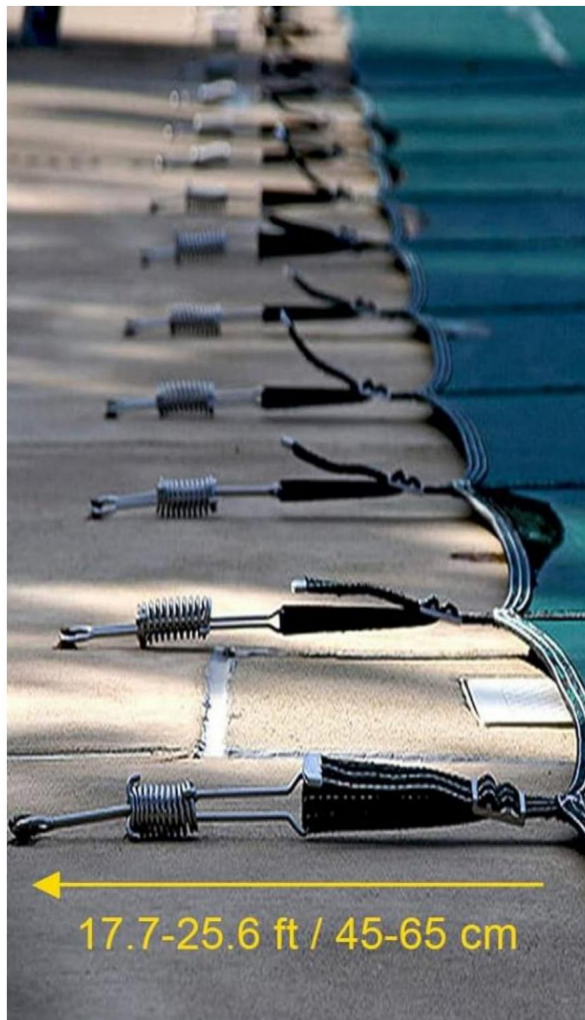

Adres: Baoshanqu Shuangchenglu 803long 11hao 1602A-1609shi Shanghai

Geïmporteerd naar AUS: SIHAO PTY LTD,1 ROKEVA STREETEASTWOOD NSW 2122
Australië

Geïmporteerd naar de VS: Sanven Technology Ltd., Suite 250,9166 Anaheim
Place,Rancho Cucamonga,CA 91730

EC	REP	SHUNSHUN GmbH Römeräcker 9 Z2021,76351 Linkenheim-Hochstetten, Germany
-----------	------------	--

UK	REP	Pooledas Group Ltd Unit 5 Albert Edward House, The Pavilions Preston, United Kingdom
-----------	------------	--

Gemaakt in China

VEVOR[®]

TOUGH TOOLS, HALF PRICE

**Technische ondersteuning en e-
garantiecertificaat www.vevor.com/support**

VEVOR[®]

TOUGH TOOLS, HALF PRICE

Teknisk support och e-garanticertifikat www.vevor.com/support

SIMPASSENS MEMBRAN

ANVÄNDARMANUAL

Vi fortsätter att vara engagerade i att ge dig verktyg till konkurrenskraftiga priser. "Spara halva", "halva priset" eller andra liknande uttryck som används av oss representerar endast en uppskattning av besparingar du kan dra nytta av att köpa vissa verktyg hos oss jämfört med de stora toppmärkena och betyder inte nödvändigtvis att täcka alla kategorier av verktyg som erbjuds av oss. Du påminns vänligen om att noggrant kontrollera när du gör en beställning hos oss om du faktiskt sparar hälften i jämförelse med de främsta stora varumärkena.

VEVOR®

TOUGH TOOLS, HALF PRICE

SIMBASSÄNG
MEMBRAN

18FTX36FT+CENTER END STEP/16FTX32FT+CENTER END STEP/
20FTX40FT+CENTER SLUTSTEG

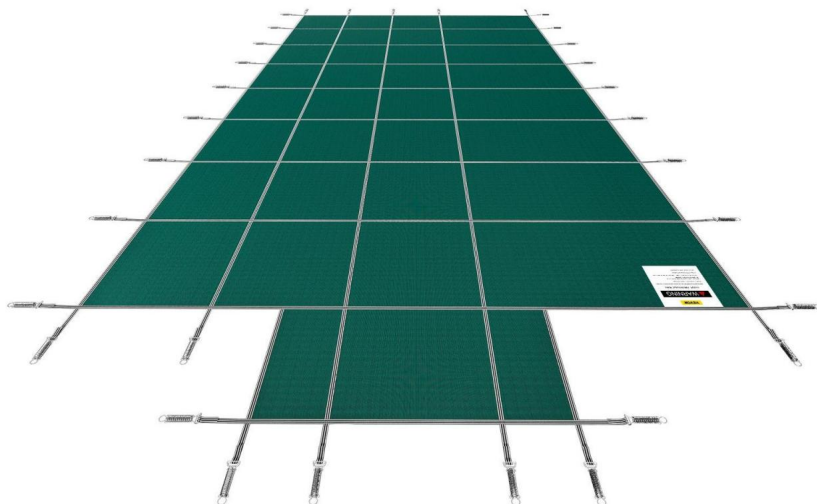

BEHÖVER HJÄLP? KONTAKTA OSS!

Har du produktfrågor? Behöver du teknisk support? Kontakta oss gärna:

Teknisk support och e-garanticertifikat
www.vevor.com/support

Detta är den ursprungliga instruktionen, läs alla manualer noggrant innan du använder den. VEVOR reserverar sig för en tydlig tolkning av vår användarmanual. Utseendet på produkten är beroende av den produkt du fått. Ursäkta oss att vi inte kommer att informera dig igen om det finns någon teknik eller mjukvaruuppdateringar på vår produkt.

Säkerhetsåtgärder

VARNING:

Läs dessa instruktioner innan du använder denna produkt. Underlåtenhet att göra det kan resultera i allvarliga skador. de grundläggande försiktighetsåtgärderna bör alltid vara följande, inklusive följande:

1. Poolskyddet får inte användas eller förvaras i farliga områden. Det får inte användas apparaten på farliga platser.
2. Poolskyddet måste kontrolleras för att säkerställa att det är korrekt fungerande och fungerar säkert före användning. Annars, den apparaten får inte användas.
3. Använd endast på avsett sätt. Poolskyddet är inte lämpligt för sotning av frätande ämnen. eftersom de kan skada materialen på snö pusher.
4. Operatören måste använda lockinkubatorn på rätt sätt. Han måste beakta de lokala förhållandena och måste uppmärksamma tredje fester, särskilt barn, när man arbetar med poolskyddet.
5. Detta poolskydd är inte avsett att användas av personer (inklusive barn) med nedsatt fysisk, sensorisk eller mental förmåga eller bristande erfarenhet och/eller kunskap om de inte övervakas av en person som är ansvarig för deras säkerhet eller instrueras av dessa personer om användningen av enheten. Barn bör övervakas för att säkerställa att de inte leker med poolskyddet.

SPARA DESSA INSTRUKTIONER

Produktbeskrivning

Modell	Färg	Slå samman storlek	Produkt Storlek	Mässing Jord Bult	Rostfri Stål Spänning Fjädra	Netto Vikt (kg)
18FTX36FT+ Center End Steg	Grön	18*36 fot	20*38 fot (6,1*11,5m)	30st 30st		27.46
16FTX32FT+ Center End Steg	Grön	16*32ft	18*34 fot (5,4*10,3m)	28st 28st		23,68
20FTX40FT+ Center End Steg	Grön	20*40 fot	22*42 fot (6,7*12,8m)	30st 30st		30,83

Modle: 18FTX36FT+ Center End Step

20' / 6.1m
18' / 5.5m
38' / 11.6m
4' / 1.2m
10' / 3.04m
Pool Safety Cover
Pool



x30

Stainless Steel Tension Spring



x30

Brass Ground Bolt

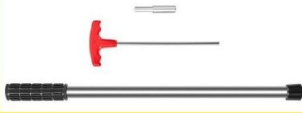

Installation Tools

Modle: 16FTX32FT+Center End Step

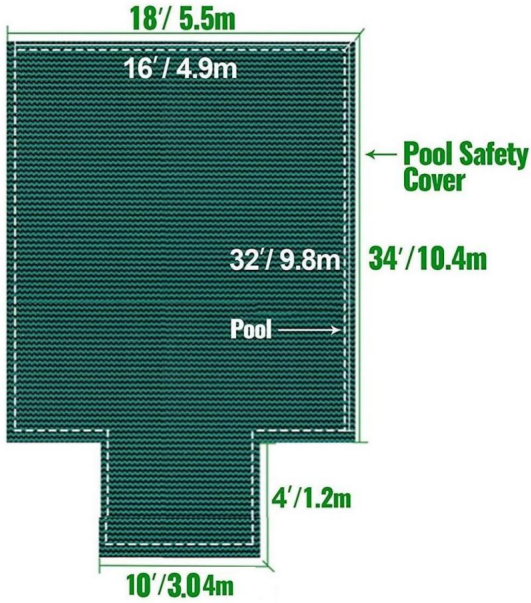

Stainless Steel Tension Spring



Brass Ground Bolt

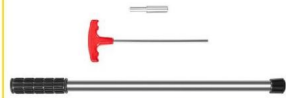

Installation Tools

Modle: 20FTX40FT+Center End Step

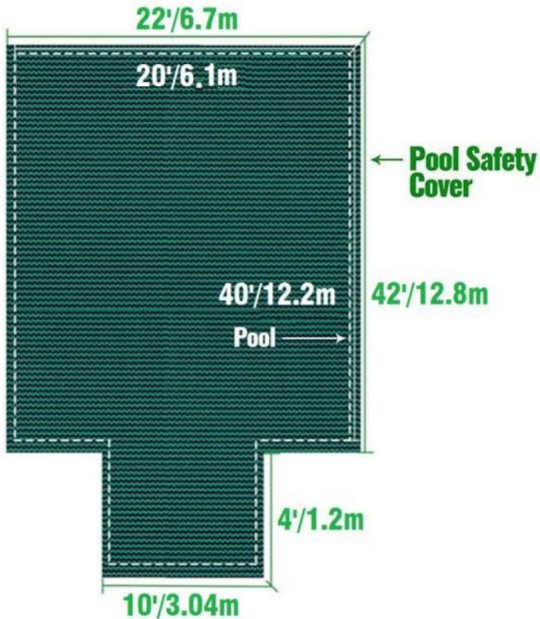

Stainless Steel Tension Spring



Brass Ground Bolt

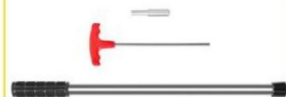

Installation Tools

Produktmontering

1. Innan du börjar, lämna vattennivån i poolen på normal höjd. Detta gör att locket flyter under installationen och gör installationen enklare.

Ta ut säkerhetsskyddet ur kartongen och vik det försiktigt. Se till att locket är vänt uppåt och vik det försiktigt upp. Se till att locket är vänt uppåt och att skyddsremсор finns på botten (poolsidan) .

Drapera överdraget över poolen och sträck täcket jämnt över poolen så tätt som möjligt. Justera locket så att överlappningen är lika på alla sidor. Använd vattenpåsar eller 5-liters hinkar placerade på remmarna för att säkra locket på plats. Trä remmarna genom D-ringarnas fjädrar, lämna cirka 6"-7" band mellan lockets kant och fjädern. Detta möjliggör justering.



2. Hitta mittremmen längs längden på varje sida av locket. Använd en bit krita för att markera en punkt 3" bortom den okomprimerade fjädern (eller cirka 18" från lockets kant). Dessa kommer att vara platserna för dina första ankarhål. Upprepa för mittremmen längs omslagets bredd. Använd den markerade platsen som en guide på varje sida och knäpp en kritstreck längs hela poolens längd. Detta kommer att säkerställa att ankarna kommer att installeras parallellt med poolen.

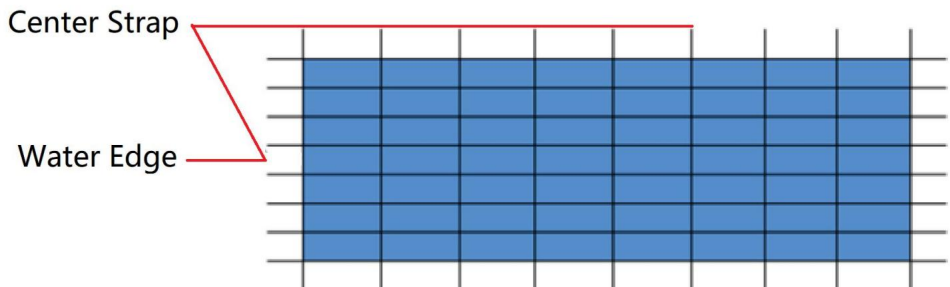

3. Nu ska du installera de fyra första ankarna - mittankaret på var och en av de fyra sidorna av poolen. Använd borrhammaren och en 3/4" borr och se till att borren hålls vinkelrät mot däcksytan. Borra ner 17/8" i däck vid mittmärket på ena sidan av poolen. Tog bort skavdamm från ankarhålet. Ta bort ankarskraven från dess hölje och spraya höljet och stampverktyget med silikon. Sätt in stampverktyget i höljet och tryck ankaret på plats.



4. Använd den medföljande installationsstången för att fästa en fjäder på ankaret. Skjut den skårade änden av stängens genom den runda delen av fjädern. Placera skåran över ankaret och använd hävstång för att dra bort installationsstången från poolen, så att fjädern glider ner i stängens och fjäderns runda del glider över ankaret.

Use leverage to pull rod away from cover.
Spring will slide down the rod and over the anchor.

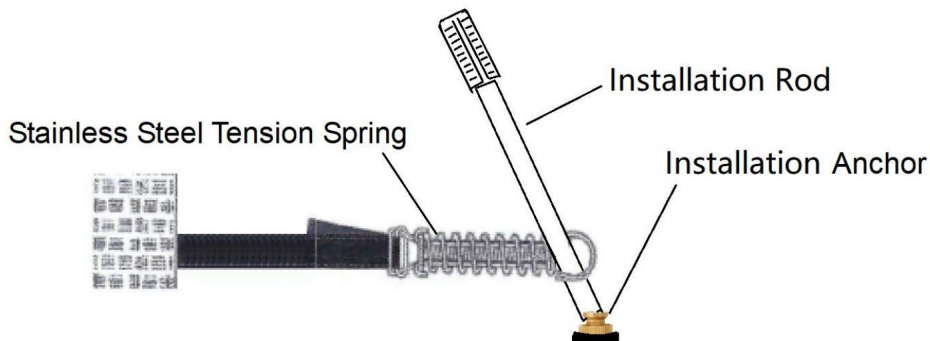

5. Fortsätt till motsatt sida av poolen. Borra och installera ankaret för den motsatta änden av samma rem. Fäst fjädern i ankaret med metoden ovan. Upprepa för ankaret på de två återstående sidorna av poolen.

6. När mittremmarna har fästs längs både längden och bredden av poolen, montera de remmarna närmast mitten längs längden och sedan de närmast mitten längs bredden. Ta tag i ett band, sträck det rakt och hårt mot 18" kritstreck. Markera platsen för ankaret och borra. Fortsätt tills alla remmar är säkrade.



Adress: Baoshanqu Shuangchenglu 803long 11hao 1602A-1609shi Shanghai
Importerad till AUS: SIHAO PTY LTD, 1 ROKEVA STREETEASTWOOD NSW 2122
Australien
Importerad till USA: Sanven Technology Ltd., Suite 250,9166 Anaheim
Place, Rancho Cucamonga, CA 91730

EC	REP	SHUNSHUN GmbH Römeräcker 9 Z2021,76351 Linkenheim-Hochstetten, Germany
-----------	------------	--

UK	REP	Pooledas Group Ltd Unit 5 Albert Edward House, The Pavilions Preston, United Kingdom
-----------	------------	--

Tillverkad i Kina

VEVOR®

TOUGH TOOLS, HALF PRICE

Teknisk support och e-garanticertifikat

www.vevor.com/support



Soporte técnico y certificado de garantía electrónica www.vevor.com/support

MEMBRANA DE PISCINA

MANUAL DEL USUARIO

Seguimos comprometidos a brindarle herramientas a precios competitivos.

"Ahorre la mitad", "Mitad de precio" o cualquier otra expresión similar que utilicemos solo representa una estimación del ahorro que podría obtener al comprar ciertas herramientas con nosotros en comparación con las principales marcas y no necesariamente significa que cubra todas las categorías de herramientas que ofrecemos. Le recordamos que, al realizar un pedido con nosotros, verifique cuidadosamente si realmente está ahorrando la mitad en comparación con las principales marcas.

VEVOR®

TOUGH TOOLS, HALF PRICE

PISCINA
MEMBRANA

18FTX36FT+ESCALÓN CENTRAL/16FTX32FT+ESCALÓN CENTRAL/
20FTX40FT+ESCALÓN CENTRAL

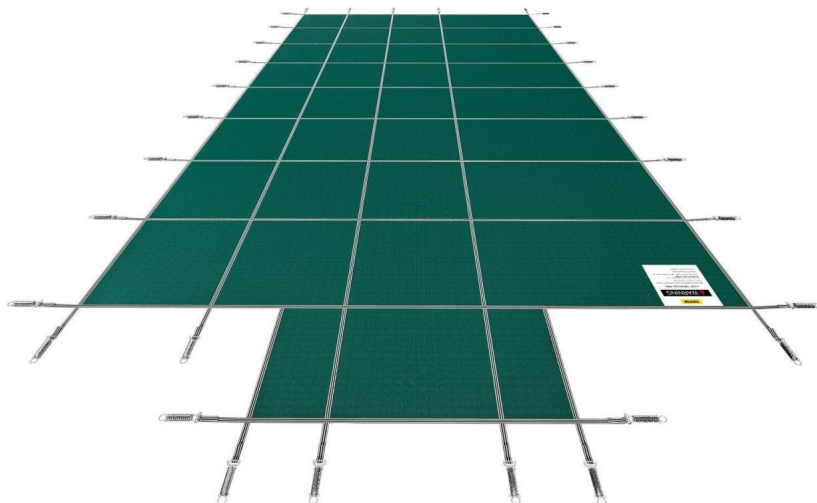

¿NECESITA AYUDA? ¡CONTÁCTENOS!

¿Tiene preguntas sobre el producto? ¿Necesita asistencia técnica? No dude en ponerse en contacto con nosotros:

Soporte técnico y certificado de garantía
electrónica www.vevor.com/support

Estas son las instrucciones originales, lea atentamente todas las instrucciones del manual antes de utilizar el producto. VEVOR se reserva una interpretación clara de nuestro manual de usuario. La apariencia del producto estará sujeta al producto que recibió. Perdónenos por no informarle nuevamente si hay actualizaciones de tecnología o software en nuestro producto.

Precauciones de seguridad

ADVERTENCIA:

Lea estas instrucciones antes de utilizar este producto. De lo contrario, Puede provocar lesiones graves. Siempre se deben tomar las precauciones básicas. seguido, incluyendo lo siguiente:

1. La cubierta de la piscina no se puede utilizar ni almacenar en áreas peligrosas. No está permitido utilizar el aparato en lugares peligrosos.
2. Se debe revisar la cubierta de la piscina para asegurarse de que se encuentra en condiciones adecuadas. funcionamiento y está funcionando de forma segura antes de su uso. De lo contrario, El aparato no debe utilizarse.
3. Utilícelo únicamente para el fin previsto. La cubierta de piscina no es apta para barrer. de sustancias corrosivas, ya que pueden dañar los materiales de la Empujador de nieve.
4. El operador debe utilizar la incubadora con tapa de forma adecuada. Tenga en cuenta las condiciones locales y preste atención a terceros. fiestas, en particular niños, cuando se trabaja con la cubierta de la piscina.
5. Esta cubierta de piscina no está diseñada para ser utilizada por personas (incluidas niños) con capacidades físicas, sensoriales o mentales reducidas o que carezcan de experiencia y/o conocimientos a menos que estén supervisados por un persona responsable de su seguridad o que reciba instrucciones de estas personas sobre el uso del dispositivo. Los niños deben estar supervisados para garantizar que no jueguen con la cubierta de la piscina.

GUARDE ESTAS INSTRUCCIONES

Descripción del Producto

Modelo	Color	Piscina tamaño	Producto Tamaño	Latón Suelo Tornillo	Inoxidable Acero Tensión Primavera	Neto Peso (kg)
18 pies x 36 pies + Extremo central Paso	Verde	18*36 pies	20*38 pies (6,1 x 11,5 m)	30 piezas	30 piezas	27.46
16 pies x 32 pies + Extremo central Paso	Verde	16*32 pies	18*34 pies (5,4 x 10,3 m)	28 piezas	28 piezas	23.68
20 pies x 40 pies + Extremo central Paso	Verde	20*40 pies	22*42 pies (6,7 x 12,8 m)	30 piezas	30 piezas	30,83

Modle: 18FTX36FT+Center End Step

The diagram shows a green pool cover with a central end step. Dimensions are provided in feet and meters:

- Top width: 20' / 6.1m
- Inner top width: 18' / 5.5m
- Right side height: 38' / 11.6m
- Inner right side height: 36' / 11m
- Bottom width: 10' / 3.04m
- Step height: 4' / 1.2m

Labels include "Pool Safety Cover" and "Pool".

Components:

- Stainless Steel Tension Spring (x30)
- Brass Ground Bolt (x30)
- Installation Tools

Modle: 16FTX32FT+Center End Step

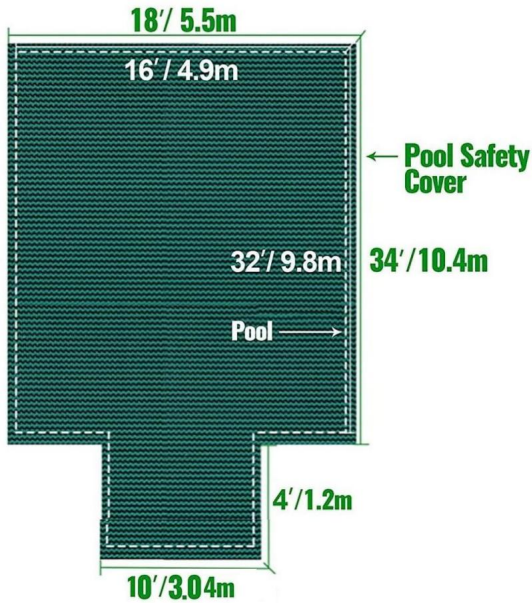

x28

Stainless Steel Tension Spring



x28

Brass Ground Bolt

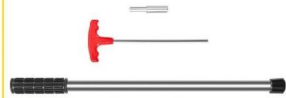

Installation Tools

Modle: 20FTX40FT+Center End Step



x30

Stainless Steel Tension Spring



x30

Brass Ground Bolt

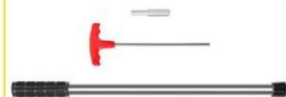

Installation Tools

Ensamblaje de productos

1. Antes de comenzar, deje el nivel del agua de la piscina a la altura normal. Esto permitirá que la cubierta flote durante la instalación y facilitará la instalación.

Saque la cubierta de seguridad de la caja y desdóblela con cuidado. Asegúrese de que la cubierta esté en posición vertical y desdóblela con cuidado. Asegúrese de que la cubierta esté en posición vertical y de que las tiras protectoras estén en la parte inferior (lado de la piscina).

Coloque la cubierta sobre la piscina y estírela de manera uniforme sobre la piscina lo más ajustada posible. Ajuste la cubierta de manera que la superposición sea uniforme en todos los lados. Use bolsas de agua o baldes de 5 galones colocados sobre las correas para asegurar la cubierta en su lugar. Pase las correas a través de los resortes de los anillos en D, dejando aproximadamente de 6 a 7 pulgadas de correa entre el borde de la cubierta y el resorte. Esto permite el ajuste.



2. Localice la correa central a lo largo de cada lado de la cubierta. Use un trozo de tiza para marcar un punto a 3" más allá del resorte sin comprimir (o aproximadamente a 18" del borde de la cubierta). Estos serán los puntos para los orificios de anclaje iniciales. Repita el procedimiento para la correa central a lo largo del ancho de la cubierta. Use el punto marcado como guía en cada lado y trace una línea de tiza a lo largo de toda la longitud de la piscina. Esto garantizará que los anclajes se instalen paralelos a la piscina.

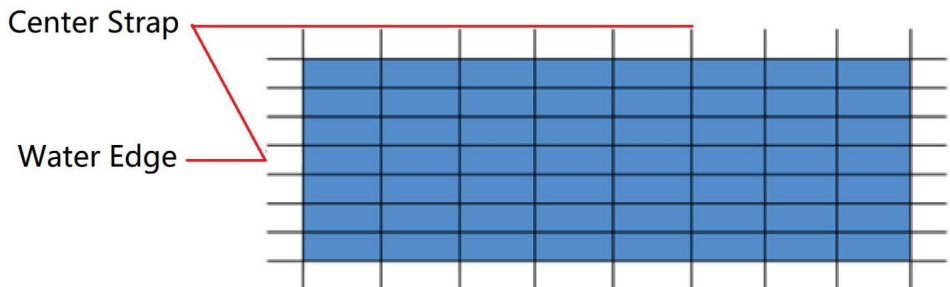

3. Ahora instalará los primeros cuatro anclajes: el anclaje central en cada uno de los 4 lados de la piscina. Utilice el taladro percutor y una broca de 3/4" y asegúrese de mantener el taladro perpendicular a la superficie de la plataforma. Perfore 17/8" en la plataforma en la marca central de un lado de la piscina. Elimine el polvo de lijado del orificio del anclaje. Retire el tornillo del anclaje de su carcasa y rocíe la carcasa y la herramienta de apisonado con silicona.

Inserte la herramienta de apisonamiento en la carcasa y apisona el anclaje en su lugar.



4. Utilice la varilla de instalación suministrada para fijar un resorte al anclaje. Deslice el extremo con muescas de la varilla a través de la sección redonda del resorte. Coloque la muesca sobre el anclaje y haga palanca para tirar de la varilla de instalación alejándola de la piscina, de modo que el resorte se deslice hacia abajo por la varilla y la sección redonda del resorte se deslice hacia abajo sobre el ancla.

Use leverage to pull rod away from cover.
Spring will slide down the rod and over the anchor.

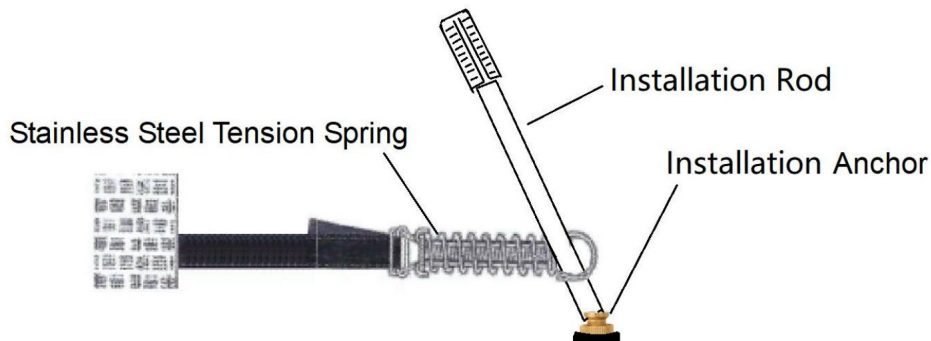

5. Continúe hacia el lado opuesto de la piscina. Perfore e instale el anclaje en el extremo opuesto de la misma correa. Fije el resorte al anclaje utilizando el método anterior. Repita el procedimiento para el anclaje en los dos lados restantes de la piscina.

6. Después de que las correas centrales estén aseguradas a lo largo y ancho de la piscina, instale las correas más cercanas al centro a lo largo y luego las más cercanas al centro a lo ancho. Tome una correa, estírela recta y apretada hasta la línea de tiza de 18". Marque el lugar para el anclaje y taladre. Continúe hasta que todas las correas estén aseguradas.

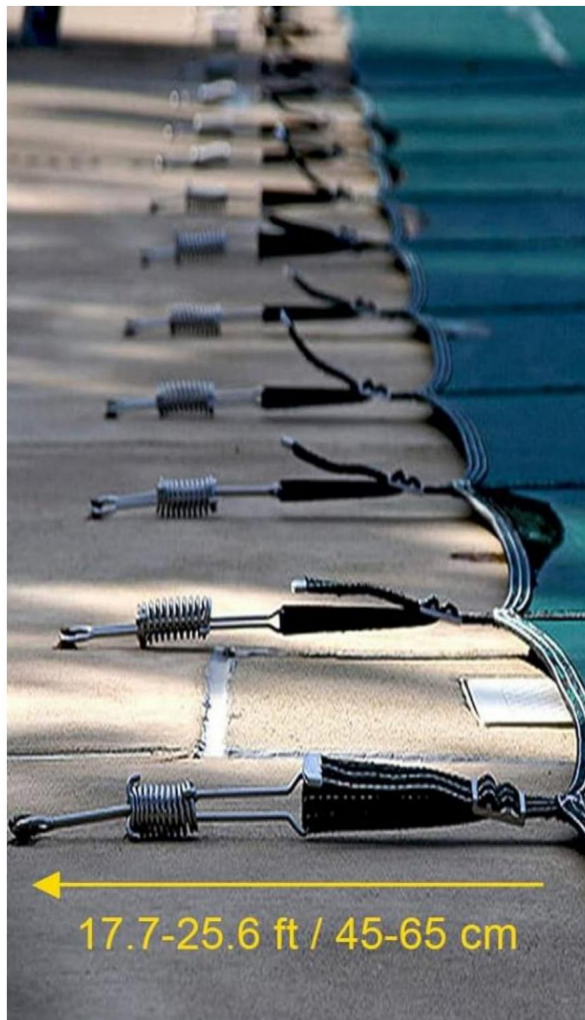

Dirección: Baoshanqu Shuangchenglu 803long 11hao 1602A-1609shi Shanghai

Importado a Australia: SIHAO PTY LTD, 1 ROKEVA STREETEASTWOOD NSW 2122
Australia

Importado a EE. UU.: Sanven Technology Ltd., Suite 250, 9166 Anaheim
Place, Rancho Cucamonga, CA 91730

EC	REP	SHUNSHUN GmbH Römeräcker 9 Z2021,76351 Linkenheim-Hochstetten, Germany
-----------	------------	--

UK	REP	Pooledas Group Ltd Unit 5 Albert Edward House, The Pavilions Preston, United Kingdom
-----------	------------	--

Hecho en china

VEVOR[®]

TOUGH TOOLS, HALF PRICE

Soporte técnico y certificado de garantía
electrónica www.vevor.com/support