

# **VEVOR<sup>®</sup>**

**TOUGH TOOLS, HALF PRICE**

Technical Support and E-Warranty Certificate [www.vevor.com/support](http://www.vevor.com/support)

## **Foldable camping table**

### **USER MANUAL**

**MODEL:AP-SS-003**

We continue to be committed to provide you tools with competitive price.

"Save Half", "Half Price" or any other similar expressions used by us only represents an estimate of savings you might benefit from buying certain tools with us compared to the major top brands and does not necessarily mean to cover all categories of tools offered by us. You are kindly reminded to verify carefully when you are placing an order with us if you are actually saving half in comparison with the top major brands.

# VEVOR<sup>®</sup>

TOUGH TOOLS, HALF PRICE

Foldable camping table

MODEL:AP-SS-003



Thanks for purchasing one of our products, please read carefully the assembly instructions before the installation.

## NEED HELP? CONTACT US!

Have product questions? Need technical support? Please feel free to contact us:

**Technical Support and E-Warranty Certificate**

**[www.vevor.com/support](http://www.vevor.com/support)**

This is the original instruction, please read all manual instructions carefully before operating. VEVOR reserves a clear interpretation of our user manual. The appearance of the product shall be subject to the product you received. Please forgive us that we won't inform you again if there are any technology or software updates on our product.

# PRODUCT PARAMETERS

<b>Product Name:</b>	Foldable camping table
<b>Product Material:</b>	Aluminum
<b>Product Color:</b>	silvery
<b>Product Size ( mm):</b>	700Lx700Wx700H
<b>N.W( KG):</b>	2.7KG
<b>Load Bearing ( KG):</b>	≤30KG

## WARNING:

Read this material before using this product. Failure to do so can result in serious injury. **SAVE THIS MANUAL**

## ASSEMBLY PRECAUTIONS

1. Assemble needs to follow these instructions. Incorrect assembly can be a hazard.
2. Do not assemble when tired or when under the influence of alcohol, drugs or medication.
3. Keep bystanders out of the area during assembly.

# USE PRECAUTIONS



## **WARNING: TO PREVENT SERIOUS INJURY AND DEATH FROM TIPPING:**

1. This product is not a toy. Do not allow children to play with or approach this item.
2. Use as intended only. Do not sit or stand on the product.
3. Inspect before every use. Do not use it if parts are loose or damaged.
4. Do not exceed the listed weight capacity. Tighten all knobs securely before applying load. Be aware of dynamic loading! The sudden load movement may briefly create an excess load, causing product failure.

# PRODUCT LIST

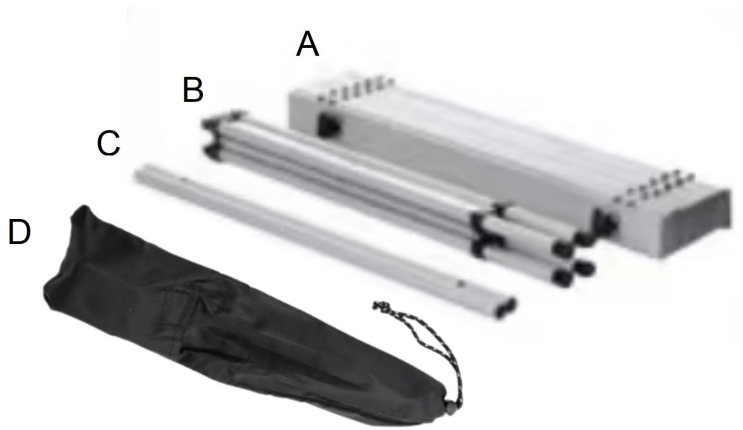

A. Folding table top	x1
B. Folding table legs	x1
C. Crossbar	x2
D. Folding table storage bag	x1

## Product Features

1. Stain-resistant and easy to clean
2. Convenient soft handle for easy carrying
3. Perfect for both indoor and outdoor use
4. Portable design, fold and set for use quickly & easily

# Installation Guidance



**WATCH YOUR HANDS**

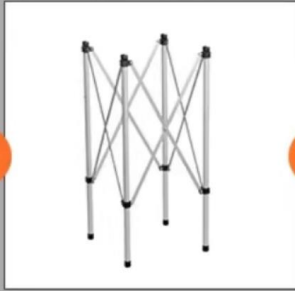
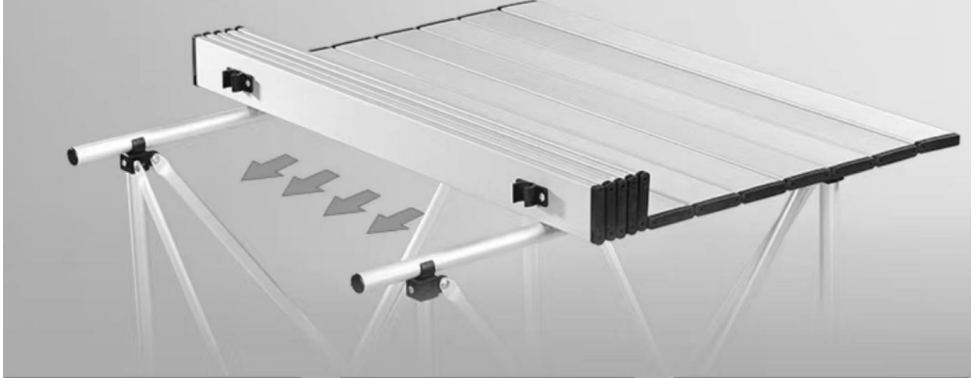

# Cleaning

-For cleaning, wipe the surface with a damp (not wet) cloth or wipe dry with a clean, lint-free cotton cloth

-Window cleaning liquid or a similar cleaning liquid can be used to clean the surface.

**Manufacturer: Shanghai muxinmuyeyouxiangongsi**

**Address: Shuangchenglu 803nong11hao1602A-1609shi, baoshanqu, shanghai 200000 CN.**

**Imported to AUS: SIHAO PTY LTD. 1 ROKEVA STREET EASTWOOD NSW 2122 Australia**

**Imported to USA: Sanven Technology Ltd. Suite 250, 9166 Anaheim Place, Rancho Cucamonga, CA 91730**



E-CrossStu GmbH  
Mainzer Landstr.69, 60329 Frankfurt am Main.



YH CONSULTING LIMITED.  
C/O YH Consulting Limited Office 147, Centurion House,  
London Road, Staines-upon-Thames, Surrey, TW18 4AX

**VEVOR**<sup>®</sup>

**TOUGH TOOLS, HALF PRICE**

Technical Support and E-Warranty Certificate

[www.vevor.com/support](http://www.vevor.com/support)



# VEVOR®

## TOUGH TOOLS, HALF PRICE

Assistance technique et certificat de garantie électronique [www.vevor.com/support](http://www.vevor.com/support)

## Table de camping pliable

UTILISATEUR RÉUSSI

MODÈLE : AP-SS-003

Nous continuons à nous engager à vous fournir des outils à des prix compétitifs.

« Économisez la moitié », « Moitié prix » ou toute autre expression similaire utilisée par nous ne représente qu'une estimation des économies que vous pourriez réaliser en achetant certains outils chez nous par rapport aux grandes marques et ne couvre pas nécessairement toutes les catégories d'outils que nous proposons.

Nous vous rappelons de bien vouloir vérifier soigneusement lorsque vous passez une commande chez nous si vous économisez réellement la moitié par rapport aux grandes marques

**VEVOR**<sup>®</sup>  
TOUGH TOOLS, HALF PRICE

Table de camping pliable

MODÈLE : AP-SS-003



Merci d'avoir acheté l'un de nos produits, veuillez lire attentivement les instructions de montage avant l'installation.

### BESOIN D'AIDE? CONTACTEZ-NOUS!

Vous avez des questions sur nos produits ? Vous avez besoin d'assistance technique ? N'hésitez pas à nous contacter :

Assistance technique et certificat de garantie électronique

[www.vevor.com/support](http://www.vevor.com/support)

Il s'agit de la notice d'utilisation d'origine. Veuillez lire attentivement toutes les instructions du manuel avant de l'utiliser. VEVOR se réserve le droit d'interpréter clairement notre manuel d'utilisation. L'apparence du produit dépend du produit que vous avez reçu. Veuillez nous excuser, nous ne vous informerons plus en cas de mise à jour technologique ou logicielle de notre produit.

## PARAMÈTRES DU PRODUIT

Nom du produit :	Table de camping pliable
Matériau du produit :	Aluminium
Couleur du produit :	argenté
Taille du produit ( mm) :	700L x 700L x 700H
NW( KG) :	2,7 kg
Charge portante ( kg)	≤30 kg

### AVERTISSEMENT:

Lisez ce document avant d'utiliser ce produit. Le non-respect de cette consigne peut entraîner

**blessures graves. CONSERVEZ CE MANUEL**

### PRÉCAUTIONS D'ASSEMBLAGE

1. L'assemblage doit suivre ces instructions. Un assemblage incorrect peut entraîner un danger.
2. Ne montez pas lorsque vous êtes fatigué ou sous l'influence de l'alcool, de drogues ou de médicaments.
3. Gardez les spectateurs hors de la zone pendant le montage.

# PRÉCAUTIONS D'EMPLOI



AVERTISSEMENT : POUR ÉVITER DES BLESSURES GRAVES ET LA MORT

POURBOIRE :

1. Ce produit n'est pas un jouet. Ne laissez pas les enfants jouer avec ou s'en approcher.  
cet article.
2. Utiliser uniquement comme prévu. Ne pas s'asseoir ni se tenir debout sur le produit.
3. Inspectez l'appareil avant chaque utilisation. Ne l'utilisez pas si des pièces sont desserrées ou endommagées.
4. Ne dépassez pas la capacité de poids indiquée. Serrez fermement tous les boutons  
avant d'appliquer la charge. Soyez conscient de la charge dynamique ! La charge soudaine  
le mouvement peut brièvement créer une charge excessive, provoquant une défaillance du produit.

## LISTE DES PRODUITS

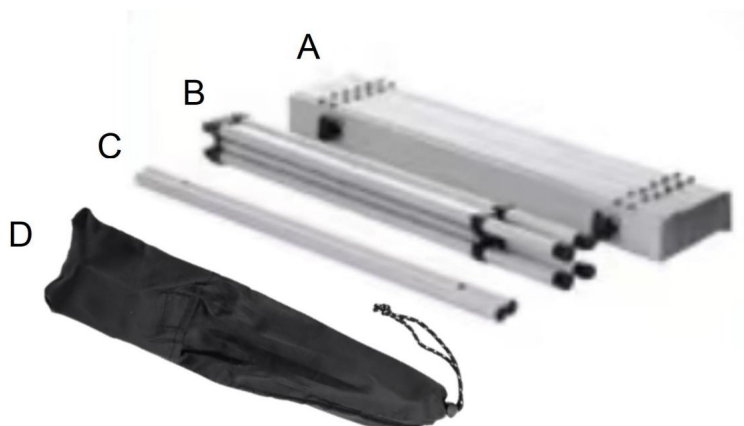

- |  |    |
|--|----|
| A. Plateau de table pliant             | x1 |
| B. Pieds de table pliants              | x1 |
| C. Barre transversale                  | x2 |
| D. Sac de rangement pour table pliante | x1 |

## Caractéristiques du produit

1. Résistant aux taches et facile à nettoyer
2. Poignée pratique pour un transport facile
3. Parfait pour une utilisation intérieure et extérieure
4. Conception portable, pliez et installez pour une utilisation rapide et facile

# Guide d'installation



SURVEILLEZ VOS MAINS

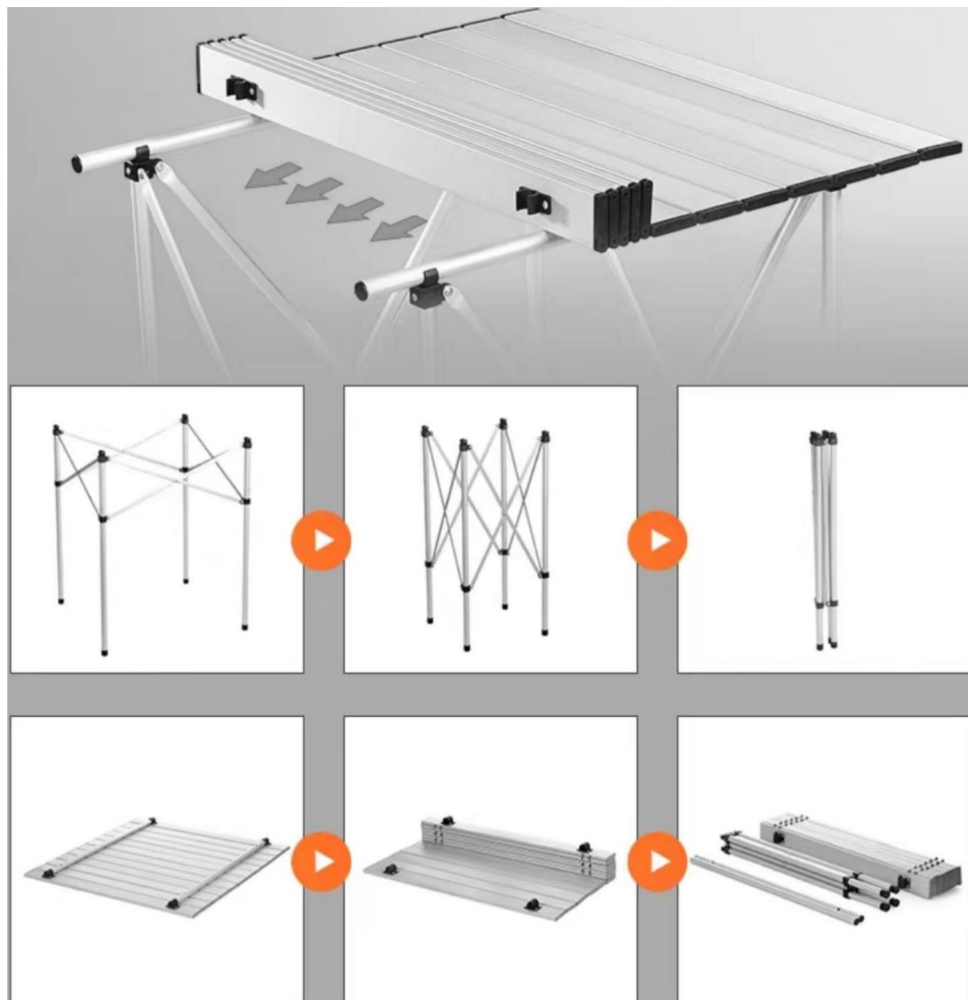

# Nettoyage

-Pour le nettoyage, essuyez la surface avec un chiffon humide (pas mouillé) ou essuyez avec un chiffon en coton propre et non pelucheux

-Un liquide de nettoyage pour vitres ou un liquide de nettoyage similaire peut être utilisé pour nettoyer la surface.

Fabricant : Shanghaimuxinmuyeyouxiangongsi

Adresse : Shuangchenglu 803nong11hao1602A-1609shi, baoshanqu, Shanghai 200000 CN.

Importé en Australie : SIHAO PTY LTD. 1 ROKEVA STREETEASTWOOD NSW 2122 Australie

Importé aux États-Unis : Sanven Technology Ltd. Suite 250, 9166 Anaheim Place, Rancho Cucamonga, CA 91730



E-CrossStu GmbH  
Mainzer Landstr.69, 60329 Francfort-sur-le-Main.



YH CONSULTING LIMITÉE.  
A/S YH Consulting Limited Bureau 147, Centurion House, London Road, Staines-upon-Thames, Surrey, TW18 4AX

**VEVOR**®

**TOUGH TOOLS, HALF PRICE**

Assistance technique et certificat de garantie  
électronique [www.vevor.com/support](http://www.vevor.com/support)



# **VEVOR<sup>®</sup>**

## **TOUGH TOOLS, HALF PRICE**

Technischer Support und E-Garantie-Zertifikat [www.vevor.com/support](http://www.vevor.com/support)

### **Klappbarer Campingtisch**

**ERFOLGREICHER BENUTZER**

MODELL:AP-SS-003

Wir sind weiterhin bestrebt, Ihnen Werkzeuge zu wettbewerbsfähigen Preisen anzubieten.

„Sparen Sie die Hälfte“, „Halber Preis“ oder andere ähnliche Ausdrücke, die wir verwenden, stellen nur eine Schätzung der Ersparnis dar, die Sie beim Kauf bestimmter Werkzeuge bei uns im Vergleich zu den großen Topmarken erzielen können, und decken nicht unbedingt alle von uns angebotenen Werkzeugkategorien ab. Wir möchten Sie freundlich daran erinnern, bei der Bestellung bei uns sorgfältig zu prüfen, ob Sie im Vergleich zu den großen Topmarken tatsächlich die Hälfte sparen.

**VEVOR**<sup>®</sup>  
TOUGH TOOLS, HALF PRICE

Klappbarer Campingtisch

MODELL:AP-SS-003



Vielen Dank für den Kauf eines unserer Produkte. Bitte lesen Sie die Montageanleitung vor der Installation sorgfältig durch.

### **Brauchen Sie Hilfe? Kontaktieren Sie uns!**

Sie haben Fragen zu unseren Produkten? Sie benötigen technischen Support? Dann kontaktieren Sie uns gerne:

Technischer Support und E-Garantie-Zertifikat

[www.vevor.com/support](http://www.vevor.com/support)

Dies ist die Originalanleitung. Bitte lesen Sie alle Anweisungen sorgfältig durch, bevor Sie das Gerät in Betrieb nehmen. VEVOR behält sich eine klare Auslegung unserer Bedienungsanleitung vor. Das Erscheinungsbild des Produkts richtet sich nach dem Produkt, das Sie erhalten haben. Bitte verzeihen Sie uns, dass wir Sie nicht erneut informieren, wenn es Technologie- oder Software-Updates für unser Produkt gibt.

## PRODUKTPARAMETER

<b>Produktname:</b>	Klappbarer Campingtisch
<b>Produktmaterial:</b>	Aluminium
<b>Produktfarbe:</b>	silbrig
<b>Produktgröße ( mm):</b>	700L x 700B x 700H
<b>NW ( KG):</b>	2,7 kg
<b>Tragfähigkeit ( KG) :</b>	ÿ30 kg

## WARNUNG:

Lesen Sie dieses Material, bevor Sie dieses Produkt verwenden. Andernfalls kann es zu

schwere Verletzungen. BEWAHREN **SIE DIESES HANDBUCH AUF**

## VORSICHTSMASSNAHMEN BEI DER MONTAGE

1. Die Montage muss diesen Anweisungen folgen. Eine falsche Montage kann eine Gefahr.
2. Nicht montieren, wenn Sie müde sind oder unter dem Einfluss von Alkohol, Drogen oder Medikamenten stehen.
3. Halten Sie während der Montage unbeteiligte Zuschauer vom Bereich fern.

## VORSICHTSMASSNAHMEN BEIM GEBRAUCH



**WARNUNG: UM SCHWERE VERLETZUNGEN UND TOD DURCH**

### **KIPPEN:**

1. Dieses Produkt ist kein Spielzeug. Erlauben Sie Kindern nicht, damit zu spielen oder sich ihm zu nähern. dieser Artikel.
2. Nur bestimmungsgemäß verwenden. Nicht auf dem Produkt sitzen oder stehen.
3. Vor jedem Gebrauch überprüfen. Nicht verwenden, wenn Teile lose oder beschädigt sind.
4. Überschreiten Sie nicht die angegebene Gewichtskapazität. Ziehen Sie alle Knöpfe fest an vor dem Aufbringen der Last. Achten Sie auf dynamische Belastung! Die plötzliche Belastung Durch Bewegung kann es kurzzeitig zu einer Überlastung und damit zu einem Produktausfall kommen.

## PRODUKTLISTE

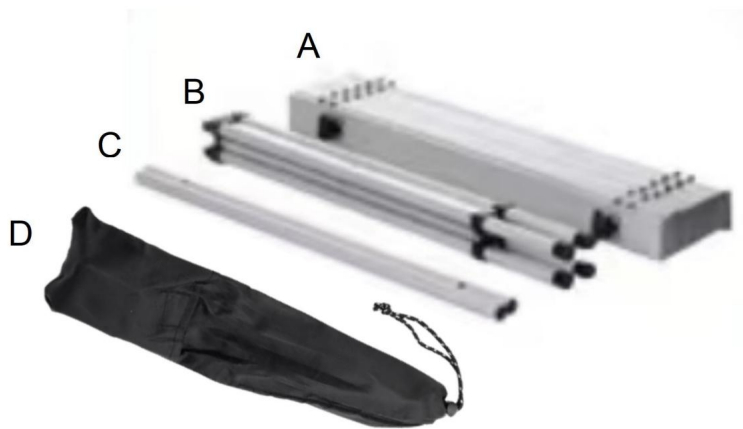

- |                                      |    |
|--------------------------------------|----|
| A. Klappbare Tischplatte.            | x1 |
| B. Klappbare Tischbeine x1           |    |
| C. Querlatte x2                      |    |
| D. Klapptisch-Aufbewahrungstasche x1 |    |

## Produkteigenschaften

1. Schmutzabweisend und leicht zu reinigen
2. Praktischer Tragegriff für einfaches Tragen
3. Perfekt für den Innen- und Außenbereich
4. Tragbares Design, schnell und einfach zusammenfallen und einsatzbereit

# Installationsanleitung



Passen Sie auf Ihre Hände auf



# Reinigung

-Zur Reinigung die Oberfläche mit einem feuchten (nicht nassen) Tuch abwischen oder mit einem sauberes, fusselfreies Baumwolltuch

- Mit Fensterreiniger oder ähnlichen Reinigungsmitteln können Sie  
Reinigen Sie die Oberfläche.

Hersteller: Shanghai muxinmuyeyouxiangongsi

Adresse: Shuangchenglu 803nong11hao1602A-1609shi, baoshanqu, Shanghai 200000  
CN.

Nach AUS importiert: SIHAO PTY LTD. 1 ROKEVA STREET EASTWOOD NSW 2122  
Australien

Importiert in die USA: Sanven Technology Ltd. Suite 250, 9166 Anaheim Place, Rancho  
Cucamonga, CA 91730



E-CrossStu GmbH  
Mainzer Landstr.69, 60329 Frankfurt am Main.



YH CONSULTING LIMITED.  
C/O YH Consulting Limited Office 147, Centurion House,  
London Road, Staines-upon-Thames, Surrey, TW18 4AX

**VEVOR**<sup>®</sup>

**TOUGH TOOLS, HALF PRICE**

Technischer Support und E-Garantie-Zertifikat

[www.vevor.com/support](http://www.vevor.com/support)



# **VEVOR<sup>®</sup>**

## **TOUGH TOOLS, HALF PRICE**

Supporto tecnico e certificato di garanzia elettronica [www.vevor.com/support](http://www.vevor.com/support)

### **Tavolo da campeggio pieghevole**

#### **UTENTE DI SUCCESSO**

MODELLO:AP-SS-003

Continuiamo a impegnarci per fornirvi strumenti a prezzi competitivi.

"Risparmia la metà", "Metà prezzo" o qualsiasi altra espressione simile da noi utilizzata rappresenta solo una stima del risparmio che potresti ottenere acquistando determinati utensili con noi rispetto ai principali marchi principali e non significa necessariamente coprire tutte le categorie di utensili da noi offerti. Ti ricordiamo cortesemente di verificare attentamente quando effettui un ordine con noi se stai effettivamente risparmiando la metà rispetto ai principali marchi principali

**VEVOR**<sup>®</sup>  
**TOUGH TOOLS, HALF PRICE**

Tavolo da campeggio pieghevole

MODELLO:AP-SS-003



Grazie per aver acquistato uno dei nostri prodotti. Vi preghiamo di leggere attentamente le istruzioni di montaggio prima dell'installazione.

**HAI BISOGNO DI AIUTO? CONTATTACI!**

Hai domande sui prodotti? Hai bisogno di supporto tecnico? Non esitare a contattarci:

Supporto tecnico e certificato di garanzia elettronica

[www.vevor.com/support](http://www.vevor.com/support)

Questa è l'istruzione originale, si prega di leggere attentamente tutte le istruzioni del manuale prima di utilizzare. VEVOR si riserva una chiara interpretazione del nostro manuale utente. L'aspetto del prodotto sarà soggetto al prodotto ricevuto. Vi preghiamo di perdonarci se non vi informeremo di nuovo se ci sono aggiornamenti tecnologici o software sul nostro prodotto.

## PARAMETRI DEL PRODOTTO

<b>Nome del prodotto:</b>	Tavolo da campeggio pieghevole
<b>Materiale del prodotto:</b>	Alluminio
<b>Colore del prodotto:</b>	argenteo
<b>Dimensioni del prodotto ( mm):</b>	700L x 700W x 700H
<b>NW ( KG):</b>	2,7 kg
<b>Portata ( KG)</b>	30KG

## AVVERTIMENTO:

Leggere questo materiale prima di utilizzare questo prodotto. La mancata osservanza di questa norma può comportare

lesioni gravi. **SALVA QUESTO MANUALE**

## PRECAUZIONI DI MONTAGGIO

1. Il montaggio deve seguire queste istruzioni. Un montaggio non corretto può essere un pericolo.
2. Non riunirsi quando si è stanchi o sotto l'effetto di alcol, droghe o farmaci.
3. Tenere gli astanti fuori dall'area durante l'assemblea.

# PRECAUZIONI D'USO



**ATTENZIONE: PER PREVENIRE LESIONI GRAVI E MORTE DA**

## **MANCIA:**

1. Questo prodotto non è un giocattolo. Non permettere ai bambini di giocare con esso o di avvicinarsi a questo articolo.
2. Utilizzare solo come previsto. Non sedersi o stare in piedi sul prodotto.
3. Ispezionare prima di ogni utilizzo. Non utilizzarlo se le parti sono allentate o danneggiate.
4. Non superare la capacità di peso indicata. Stringere saldamente tutte le manopole prima di applicare il carico. Siate consapevoli del carico dinamico! Il carico improvviso il movimento può creare brevemente un carico eccessivo, causando il guasto del prodotto.

## ELENCO PRODOTTI

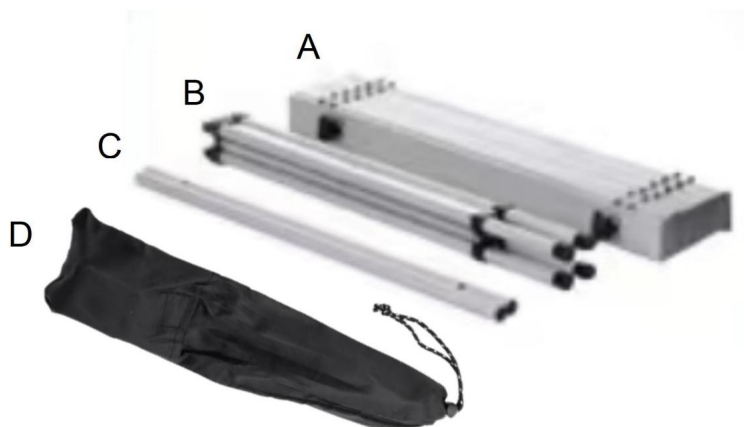

- |   |    |
|---|----|
| A. Piano del tavolo pieghevole              | x1 |
| B. Gambe del tavolo pieghevole              | x1 |
| C. Traversa                                 | x2 |
| D. Borsa portaoggetti per tavolo pieghevole | x1 |

## Caratteristiche del prodotto

1. Resistente alle macchie e facile da pulire
2. Comoda maniglia per un facile trasporto
3. Perfetto sia per uso interno che esterno
4. Design portatile, pieghevole e pronto per l'uso in modo rapido e semplice.

# Guida all'installazione



**GUARDA LE TUE MANI**

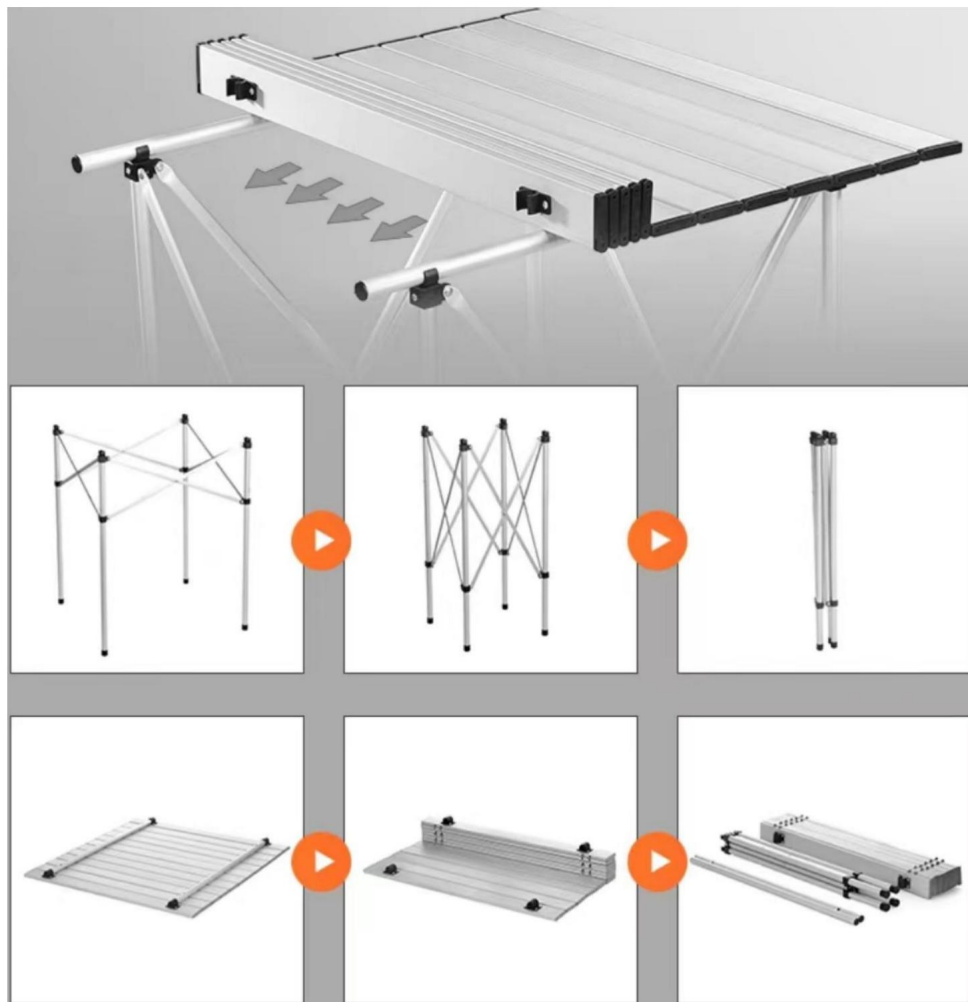

# Pulizia

-Per la pulizia, pulire la superficie con un panno umido (non bagnato) o asciugare con un panno di cotone pulito e privo di lanugine

-È possibile utilizzare un liquido per la pulizia dei vetri o un liquido detergente simile per pulire la superficie.

Produttore: Shanghaimuxinmuyeyouxiangongsi

Indirizzo: Shuangchenglu 803nong11hao1602A-1609shi, baoshanqu, shanghai 200000 CN.

Importato in AUS: SIHAO PTY LTD. 1 ROKEVA STREETEASTWOOD NSW 2122 Australia

Importato negli USA: Sanven Technology Ltd. Suite 250, 9166 Anaheim Place, Rancho Cucamonga, CA 91730



E-CrossStu GmbH  
Mainzer Landstr.69, 60329 Francoforte sul Meno.



CONSULENZA YH LIMITATA.  
C/O YH Consulting Limited Ufficio 147, Centurion House,  
London Road, Staines-upon-Thames, Surrey, TW18 4AX

**VEVOR**®

**TOUGH TOOLS, HALF PRICE**

Supporto tecnico e certificato di garanzia  
elettronica [www.vevor.com/support](http://www.vevor.com/support)



# VEVOR<sup>®</sup>

## TOUGH TOOLS, HALF PRICE

Soporte técnico y certificado de garantía electrónica [www.vevor.com/support](http://www.vevor.com/support)

Mesa de camping plegable

USUARIO EXITOSO<sub>yo</sub>

MODELO: AP-SS-003

Seguimos comprometidos a brindarle herramientas a precios competitivos.

"Ahorre la mitad", "mitad de precio" o cualquier otra expresión similar que utilicemos solo representa una estimación del ahorro que podría obtener al comprar ciertas herramientas con nosotros en comparación con las principales marcas y no necesariamente significa que cubra todas las categorías de herramientas que ofrecemos. Le recordamos que, al realizar un pedido con nosotros, verifique cuidadosamente si realmente está ahorrando la mitad en comparación con las principales marcas.

**VEVOR**<sup>®</sup>  
TOUGH TOOLS, HALF PRICE

Mesa de camping plegable

MODELO: AP-SS-003



Gracias por adquirir uno de nuestros productos, lea atentamente las instrucciones de montaje antes de la instalación.

**¿NECESITA AYUDA? ¡CONTÁCTENOS!**

¿Tiene preguntas sobre el producto? ¿Necesita asistencia técnica? No dude en ponerse en contacto con nosotros:

Soporte técnico y certificado de garantía electrónica

[www.vevor.com/support](http://www.vevor.com/support)

Estas son las instrucciones originales, lea atentamente todas las instrucciones del manual antes de utilizar el producto. VEVOR se reserva una interpretación clara de nuestro manual de usuario. La apariencia del producto estará sujeta al producto que recibió. Perdónenos por no informarle nuevamente si hay actualizaciones de tecnología o software en nuestro producto.

## PARÁMETROS DEL PRODUCTO

Nombre del producto:	Mesa de camping plegable
Material del producto:	Aluminio
Color del producto:	plateado
Tamaño del producto ( mm):	700 largo x 700 ancho x 700 alto
NO ( KG):	2,7 kg
Capacidad de carga ( kg) :	≤30 kg

## ADVERTENCIA:

Lea este material antes de utilizar este producto. El no hacerlo puede provocar

**Lesiones graves. GUARDE ESTE MANUAL**

## PRECAUCIONES DE MONTAJE

1. Para el montaje, siga estas instrucciones. Un montaje incorrecto puede ser un peligro.
2. No se reúna cuando esté cansado o bajo la influencia del alcohol, drogas o medicamentos.
3. Mantenga a los transeúntes fuera del área durante el montaje.

## PRECAUCIONES DE USO



ADVERTENCIA: PARA EVITAR LESIONES GRAVES Y LA MUERTE POR

PROPINA:

1. Este producto no es un juguete. No permita que los niños jueguen con él ni se acerquen a él. Este artículo.

2. Utilícelo únicamente para el fin previsto. No se siente ni se pare sobre el producto.

3. Inspeccione el producto antes de cada uso. No lo utilice si hay piezas sueltas o dañadas.

4. No exceda la capacidad de peso indicada. Apriete bien todas las perillas.

Antes de aplicar la carga, tenga cuidado con la carga dinámica. La carga repentina

El movimiento puede crear brevemente un exceso de carga, provocando fallas en el producto.

## LISTA DE PRODUCTOS

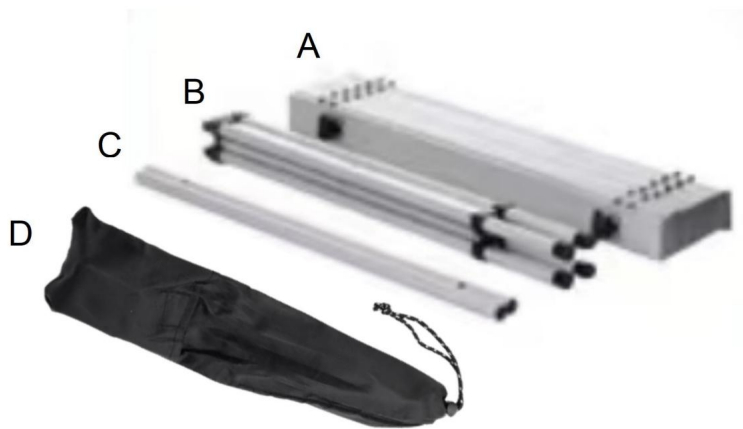

A. Tablero de mesa plegable B.	x1
Patas de mesa plegables	x1
C. Barra transversal	x2
D. Bolsa de almacenamiento para mesa plegable	x1

## Características del producto

1. Resistente a las manchas y fácil de limpiar.
2. Cómoda asa para transportarlo fácilmente.
3. Perfecto para uso tanto en interiores como en exteriores.
4. Diseño portátil, plegable y listo para usar de forma rápida y sencilla.

# Guía de instalación



Cuida tus manos

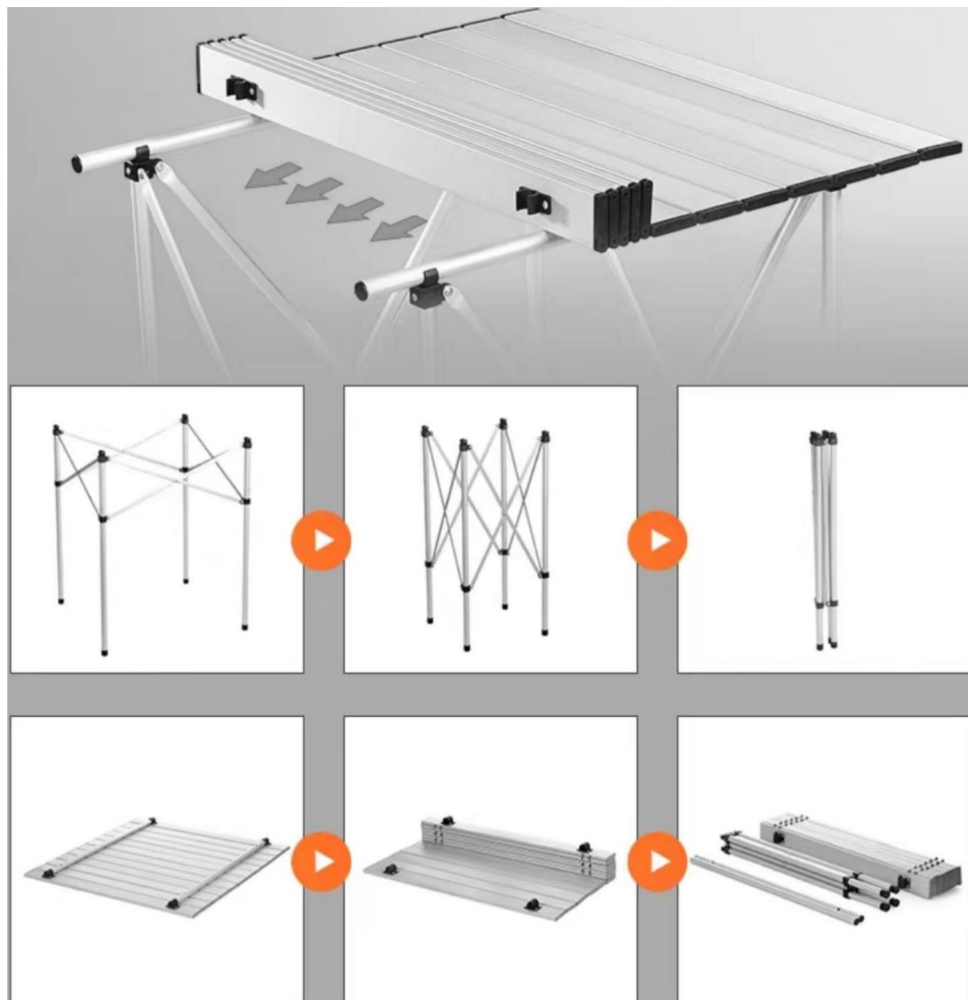

# Limpieza

-Para limpiar, limpie la superficie con un paño húmedo (no mojado) o seque con un paño.

Paño de algodón limpio y sin pelusa

-Se puede utilizar líquido limpiacristales o un líquido de limpieza similar.

Limpiar la superficie.

Fabricante: Shanghaimuxinmuyeyouxiangongsi

Dirección: Shuangchenglu 803nong11hao1602A-1609shi, baoshanqu, shanghai 200000 CN.

Importado a AUS: SIHAO PTY LTD. 1 ROKEVA STREETEASTWOOD NSW 2122 Australia

Importado a EE. UU.: Sanven Technology Ltd. Suite 250, 9166 Anaheim Place, Rancho Cucamonga, CA 91730



E-CrossStu GmbH  
Mainzer Landstr.69, 60329 Fráncfort del Meno.



YH CONSULTING LIMITADA.  
C/O YH Consulting Limited Oficina 147, Centurion House,  
London Road, Staines-upon-Thames, Surrey, TW18 4AX

**VEVOR**®

**TOUGH TOOLS, HALF PRICE**

Soporte técnico y certificado de garantía  
electrónica [www.vevor.com/support](http://www.vevor.com/support)



# VEVOR<sup>®</sup>

## TOUGH TOOLS, HALF PRICE

Wsparcie techniczne i certyfikat gwarancji elektronicznej [www.vevor.com/support](http://www.vevor.com/support)

## Składany stół kempingowy

SZCZĘŚLIWY UŻYTKOWNIK

MODEL:AP-SS-003

Nadal staramy się oferować Państwu narzędzia w konkurencyjnych cenach.

„Oszczędź połowę”, „Połowa ceny” lub inne podobne wyrażenia używane przez nas stanowią jedynie szacunkowe oszczędności, jakie możesz uzyskać, kupując u nas określone narzędzia w porównaniu z głównymi markami i niekoniecznie oznaczają one objęcie wszystkich kategorii oferowanych przez nas narzędzi. Uprzejmie przypominamy, aby przy składaniu zamówienia dokładnie sprawdzić, czy faktycznie oszczędzasz połowę w porównaniu z głównymi markami

**VEVOR**<sup>®</sup>  
TOUGH TOOLS, HALF PRICE

Składany stół kempingowy

MODEL:AP-SS-003



Dziękujemy za zakup jednego z naszych produktów. Przed instalacją prosimy o dokładne zapoznanie się z instrukcją montażu.

POTRZEBUJESZ POMOCY? SKONTAKTUJ SIĘ Z NAMI!

Masz pytania dotyczące produktu? Potrzebujesz wsparcia technicznego? Skontaktuj się z nami:

Wsparcie techniczne i certyfikat gwarancji elektronicznej

[www.vevor.com/support](http://www.vevor.com/support)

To jest oryginalna instrukcja, przed użyciem należy uważnie przeczytać wszystkie instrukcje. VEVOR zastrzega sobie jasną interpretację naszej instrukcji obsługi. Wygląd produktu będzie zależał od produktu, który otrzymałeś. Prosimy o wybaczenie, że nie poinformujemy Cię ponownie, jeśli w naszym produkcie pojawią się jakiegokolwiek aktualizacje technologiczne lub oprogramowania.

## PARAMETRY PRODUKTU

Nazwa produktu:	Składany stół kempingowy
Materiał produktu:	Aluminium
Kolor produktu:	srebrzysty
Rozmiar produktu ( mm):	700Dł. x 700Szer. x 700Wys.
NW( KG):	2,7 kg
Nośność ( KG)	30 kg

## OSTRZEŻENIE:

Przeczytaj ten materiał przed użyciem tego produktu. Nieprzestrzeganie tego może skutkować

poważne obrażenia.**ZACHOWAJ TĘ INSTRUKCJĘ**

## ŚRODKI OSTROŻNOŚCI PODCZAS MONTAŻU

1. Montaż musi być zgodny z poniższymi instrukcjami. Nieprawidłowy montaż może być zagrożenie.
2. Nie przychodź na spotkania, jeśli jesteś zmęczony lub pod wpływem alkoholu, narkotyków lub leków.
3. Podczas montażu nie dopuszczaj osób postronnych na teren montażu.

# ŚRODKI OSTROŻNOŚCI



OSTRZEŻENIE: ABY UNIKNĄĆ POWAŻNYCH OBRAŻEŃ I ŚMIERCI

## NAPIWKI:

1. Ten produkt nie jest zabawką. Nie pozwalaj dzieciom bawić się nim ani zbliżać się do niego. ten przedmiot.
2. Używać wyłącznie zgodnie z przeznaczeniem. Nie siadać ani nie stawać na produkcie.
3. Przed każdym użyciem sprawdź. Nie używaj, jeśli części są luźne lub uszkodzone.
4. Nie przekraczaj podanego udźwigu. Mocno dokręć wszystkie pokrętła. przed zastosowaniem obciążenia. Bądź świadomy obciążenia dynamicznego! Nagłe obciążenie ruch może chwilowo spowodować nadmierne obciążenie, powodując uszkodzenie produktu.

## LISTA PRODUKTÓW

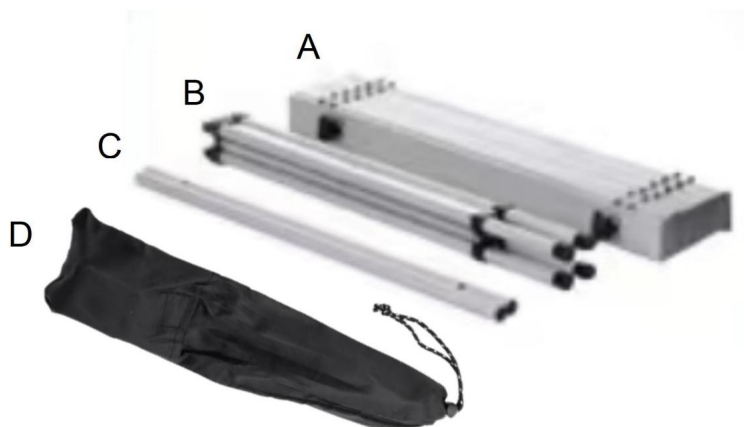

- |   |         |    |
|---|---------|----|
| A. Blat składany                            | B. Nogi | x1 |
| składane stołu                              |         |    |
| C. Poprzeczka                               | x2      |    |
| D. Torba do przechowywania składanego stołu | x1      |    |

## Cechy produktu

1. Odporny na plamy i łatwy do czyszczenia
2. Wygodny uchwyt ułatwiający przenoszenie
3. Doskonale do stosowania wewnątrz i na zewnątrz
4. Przenośna konstrukcja, składana i rozkładana do szybkiego i łatwego użytku

# Instrukcja instalacji



UWAŻAJ NA RĘCE

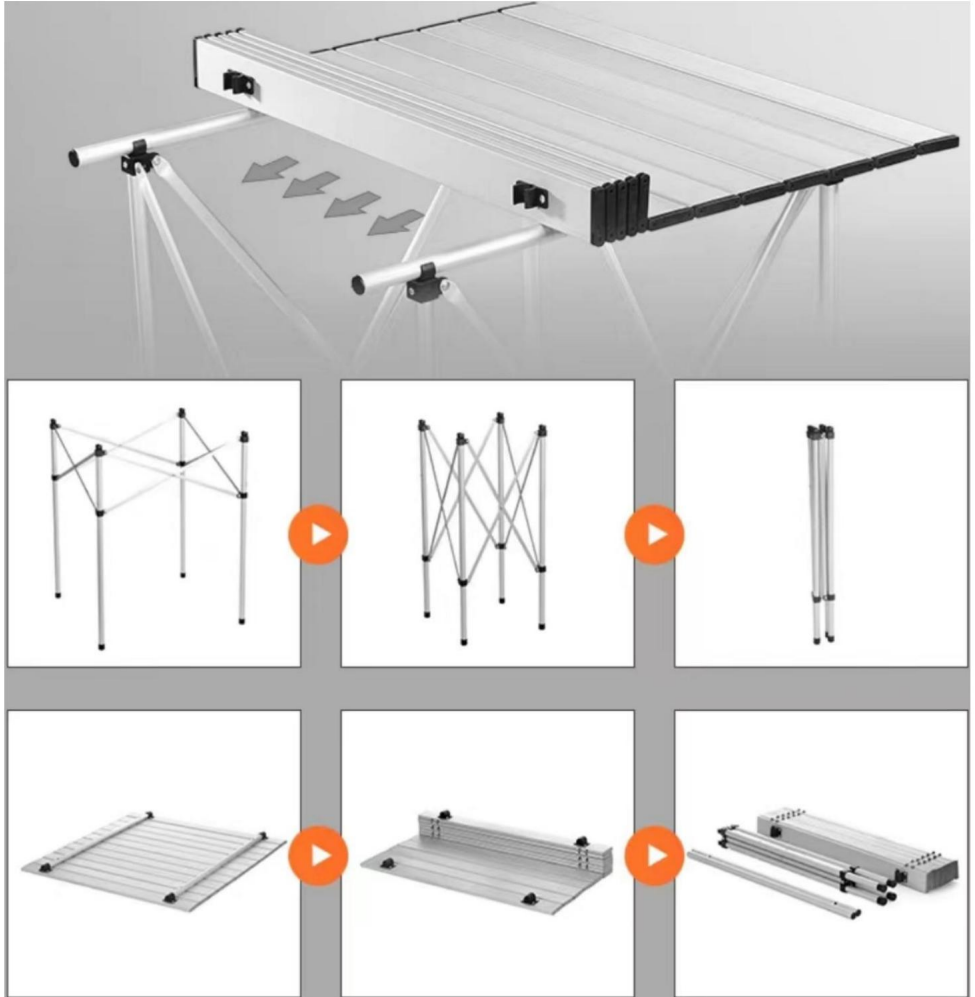

# Czyszczenie

- Do czyszczenia przetrzyj powierzchnię wilgotną (nie mokrą) ściereczką lub wytrzyj do sucha

czysta, niestrzępiąca się bawełniana ściereczka

-Do czyszczenia można użyć płynu do mycia okien lub podobnego środka czyszczącego.  
Wyczyść powierzchnię.

Producent: Shanghaimuxinmuyeyouxiangongsi

Adres: Shuangchenglu 803nong11hao1602A-1609shi, baoshanqu, szanghaj 200000 CN.

Importowane do AUS: SIHAO PTY LTD. 1 ROKEVA STREETEASTWOOD NSW 2122 Australia

Importowane do USA: Sanven Technology Ltd. Suite 250, 9166 Anaheim Place, Rancho Cucamonga, CA 91730



E-CrossStu GmbH  
Mainzer Landstr.69, 60329 Frankfurt nad Menem.



YH CONSULTING LIMITED.  
C/O YH Consulting Limited Biuro 147, Centurion House,  
London Road, Staines-upon-Thames, Surrey, TW18 4AX

**VEVOR**<sup>®</sup>

**TOUGH TOOLS, HALF PRICE**

Wsparcie techniczne i certyfikat gwarancji  
elektronicznej [www.vevor.com/support](http://www.vevor.com/support)



# VEVOR<sup>®</sup>

## TOUGH TOOLS, HALF PRICE

Technische ondersteuning en e-garantiecertificaat [www.vevor.com/support](http://www.vevor.com/support)

### Opvouwbare kampeertafel

**SUCCESVOLLE GEBRUIKERS**

MODEL:AP-SS-003

Wij streven er voortdurend naar om u gereedschappen tegen concurrerende prijzen te leveren.

"Bespaar de helft", "halve prijs" of andere soortgelijke uitdrukkingen die wij gebruiken, geven slechts een schatting weer van de besparingen die u kunt behalen door bepaalde gereedschappen bij ons te kopen in vergelijking met de grote topmerken en betekent niet noodzakelijkerwijs dat alle categorieën gereedschappen die wij aanbieden, worden gedekt.

Wij herinneren u eraan om zorgvuldig te controleren of u daadwerkelijk de helft bespaart in vergelijking met de grote topmerken wanneer u een bestelling bij ons plaatst.

# VEVOR<sup>®</sup>

**TOUGH TOOLS, HALF PRICE**

Opvouwbare kampeertafel

MODEL:AP-SS-003



Hartelijk dank voor uw aankoop van een van onze producten. Lees de montage-instructies zorgvuldig door voordat u met de installatie begint.

### **HULP NODIG? NEEM CONTACT MET ONS OP!**

Heeft u vragen over het product? Heeft u technische ondersteuning nodig? Neem dan gerust contact met ons op:

Technische ondersteuning en e-garantiecertificaat

[www.vevor.com/support](http://www.vevor.com/support)

Dit is de originele instructie, lees alle handleidingen zorgvuldig door voordat u het product gebruikt. VEVOR behoudt zich een duidelijke interpretatie van onze gebruikershandleiding voor. Het uiterlijk van het product is afhankelijk van het product dat u hebt ontvangen. Vergeef ons dat we u niet opnieuw zullen informeren als er technologie- of software-updates voor ons product zijn.

## PRODUCTPARAMETERS

<b>Productnaam:</b>	Opvouwbare kampeertafel
<b>Productmateriaal:</b>	Aluminium
<b>Productkleur:</b>	zilverachtig
<b>Productgrootte ( mm):</b>	700Lx700Bx700H
<b>NW( KG):</b>	2,7 kg
<b>Draagvermogen ( KG)</b>	ÿ30KG

### WAARSCHUWING:

Lees dit materiaal voordat u dit product gebruikt. Als u dit niet doet, kan dit leiden tot ernstig letsel.**BEWAAR DEZE HANDLEIDING**

### MONTAGEVOORZORGSMATREGELEN

1. De montage moet volgens deze instructies worden uitgevoerd. Onjuiste montage kan een gevaar.
2. Kom niet bijeen als u moe bent of onder invloed van alcohol, drugs of medicijnen.
3. Houd omstanders uit de buurt tijdens de montage.

## GEBRUIK VOORZORGSMAATREGELEN



### **WAARSCHUWING: OM ERNSTIG LETSEL EN DE DOOD TE VOORKOMEN**

#### **FOOIEN:**

1. Dit product is geen speelgoed. Laat kinderen niet met het product spelen of het benaderen. dit item.
2. Gebruik alleen zoals bedoeld. Ga niet op het product zitten of staan.
3. Inspecteer voor elk gebruik. Gebruik het niet als onderdelen los of beschadigd zijn.
4. Overschrijd het vermelde draagvermogen niet. Draai alle knoppen stevig vast voordat u belasting toepast. Wees u bewust van dynamische belasting! De plotselinge belasting Beweging kan kortstondig een overbelasting veroorzaken, waardoor het product defect raakt.

## PRODUCTLIJST

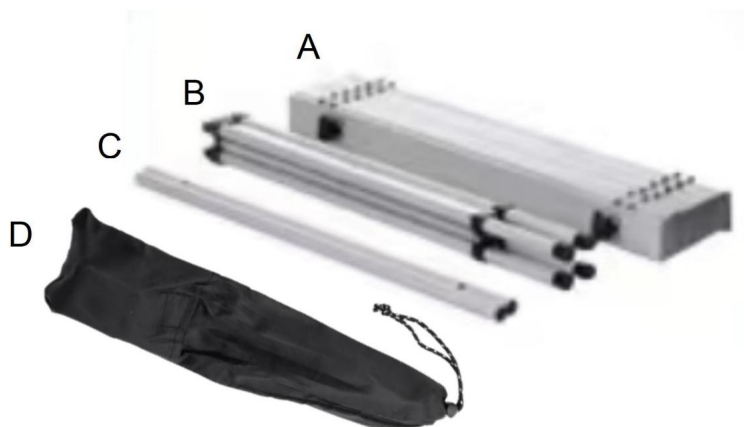

- |                                  |    |
|----------------------------------|----|
| A. Opvouwbaar tafelblad          | x1 |
| B. Opvouwbare tafelpoten x1      |    |
| C. Dwarsbalk x2                  |    |
| D. Opvouwbare tafel opbergtas x1 |    |

## Producteigenschappen

1. Vlekbestendig en gemakkelijk schoon te maken
2. Handige zachte handgreep voor eenvoudig dragen
3. Perfect voor zowel binnen- als buitengebruik
4. Draagbaar ontwerp, opvouwbaar en snel en eenvoudig in te stellen voor gebruik

# Installatiehandleiding



LET OP JE HANDEN



## Schoonmaak

- Voor het reinigen veegt u het oppervlak af met een vochtige (niet natte) doek of veegt u het droog met een schone, pluïsvrije katoenen doek

- Hiervoor kan een glasreinigingsvloeistof of een soortgelijke reinigingsvloeistof worden gebruikt

Maak het oppervlak schoon.

Fabrikant: Shanghai muxinmuyeyouxiangongsi

Adres: Shuangchenglu 803nong11hao1602A-1609shi, baoshanqu, shanghai 200000 CN.

Geïmporteerd naar AUS: SIHAO PTY LTD. 1 ROKEVA STREETEASTWOOD NSW 2122  
Australië

Geïmporteerd naar de VS: Sanven Technology Ltd. Suite 250, 9166 Anaheim Place,  
Rancho Cucamonga, CA 91730



E-CrossStu GmbH  
Mainzer Landstr.69, 60329 Frankfurt am Main.



YH CONSULTING LIMITED.  
C/O YH Consulting Limited Kantoor 147, Centurion House,  
London Road, Staines-upon-Thames, Surrey, TW18 4AX

**VEVOR**<sup>®</sup>

**TOUGH TOOLS, HALF PRICE**

Technische ondersteuning en e-garantiecertificaat

[www.vevor.com/support](http://www.vevor.com/support)



# **VEVOR<sup>®</sup>**

## **TOUGH TOOLS, HALF PRICE**

Teknisk support och e-garanticertifikat [www.vevor.com/support](http://www.vevor.com/support)

## **Hopfällbart campingbord**

**LYCKAD ANVÄNDARE!**

MODELL:AP-SS-003

Vi fortsätter att vara engagerade i att ge dig verktyg till konkurrenskraftiga priser.

"Spara hälften", "halva priset" eller andra liknande uttryck som används av oss representerar bara en uppskattning av besparingar du kan dra nytta av att köpa vissa verktyg hos oss jämfört med de stora toppmärkena och betyder inte nödvändigtvis att täcka alla kategorier av verktyg som erbjuds av oss. Du påminns vänligen om att noggrant kontrollera när du gör en beställning hos oss om du faktiskt sparar hälften i jämförelse med de främsta stora varumärkena

**VEVOR**<sup>®</sup>  
TOUGH TOOLS, HALF PRICE

Hopfällbart campingbord

MODELL:AP-SS-003



Tack för att du köpte en av våra produkter, läs noggrant igenom monteringsanvisningen innan installationen.

### BEHÖVER HJÄLP? KONTAKTA OSS!

Har du produktfrågor? Behöver du teknisk support? Kontakta oss gärna:

Teknisk support och e-garanticertifikat [www.vevor.com/  
support](http://www.vevor.com/support)

Detta är den ursprungliga instruktionen, läs alla instruktioner noggrant innan du använder den. VEVOR reserverar sig för en tydlig tolkning av vår användarmanual. Utseendet på produkten är beroende av den produkt du fått. Ursäkta oss att vi inte kommer att informera dig igen om det finns någon teknik eller mjukvaruuppdateringar på vår produkt.

## PRODUKTPARAMETRAR

<b>Produktnamn:</b>	Hopfällbart campingbord
<b>Produktmaterial:</b>	Aluminium
<b>Produktfärg:</b>	silverren
<b>Produktstorlek ( mm):</b>	700Lx700Wx700H
<b>NW( KG):</b>	2,7 kg
<b>Lastlager ( KG) :</b>	ÿ30 kg

## VARNING:

Läs detta material innan du använder denna produkt. Underlåtenhet att göra det kan resultera i

allvarlig skada. **SPARA DENNA MANUAL**

## FÖRSIKTIGHETSÅTGÄRDER FÖR MONTERING

1. Montering måste följa dessa instruktioner. Felaktig montering kan vara en fara.
2. Sätt dig inte ihop när du är trött eller påverkad av alkohol, droger eller mediciner.
3. Håll åskådare borta från området under monteringen.

## ANVÄND FÖRSIKTIGHETSÅTGÄRDER



**VARNING: FÖR ATT FÖREBYGGA ALLVARLIGA SKADA OCH DÖDSFALL AV**

### **TIPPNING:**

1. Denna produkt är inte en leksak. Låt inte barn leka med eller närma sig denna artikel.
2. Använd endast på avsett sätt. Sitt eller stå inte på produkten.
3. Inspektera före varje användning. Använd den inte om delar är lösa eller skadade.
4. Överskrid inte den angivna viktkapaciteten. Dra åt alla knoppar ordentligt innan du applicerar belastning. Var uppmärksam på dynamisk laddning! Den plötsliga belastningen rörelse kan kortvarigt skapa en överbelastning, vilket orsakar produktfel.

## PRODUKTLISTA

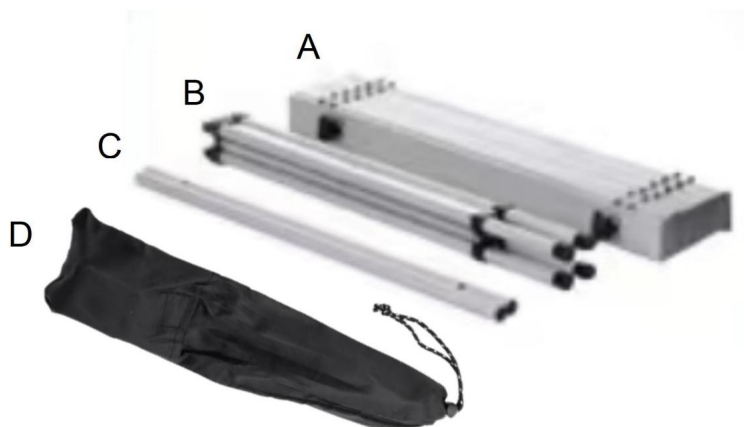

- |                                    |    |
|------------------------------------|----|
| A. Fällbar bordsskiva              | x1 |
| B. Fällbara bordsben x1            |    |
| C. Tvärstång x2                    |    |
| D. Fällbar bordsförvaringsväska x1 |    |

## Produktegenskaper

1. Fläckbeständig och lätt att rengöra
2. Bekvämt sothandtag för enkel transport
3. Perfekt för både inomhus- och utomhusbruk
4. Portabel design, vik och ställ in för användning snabbt och enkelt

# Installationsvägledning



AKTA DINA HÄNDER

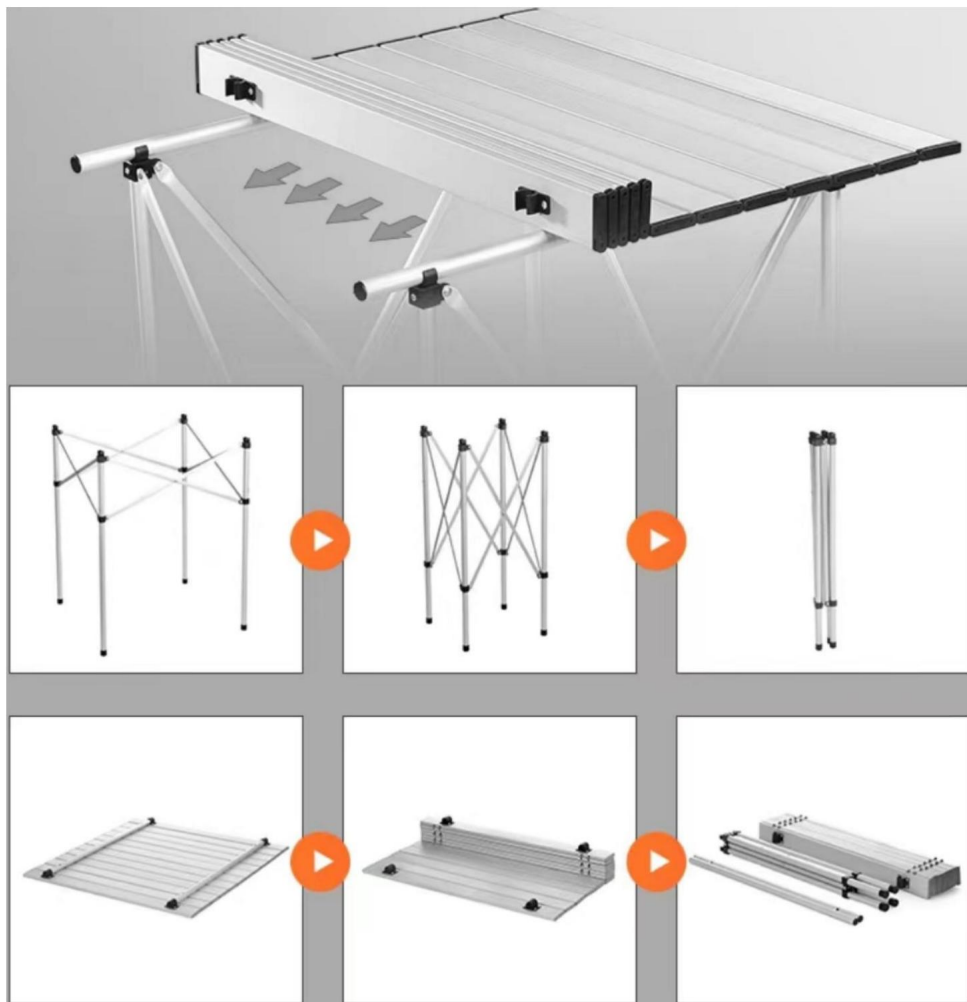

# Rengöring

-För rengöring, torka av ytan med en fuktig (inte våt) trasa eller torka torr med en ren, luddfri bomullsduk

-Fönsterputsvätska eller liknande rengöringsvätska kan användas till rengör ytan.

Tillverkare: Shanghaimuxinmuyeyouxiangongsi

Adress: Shuangchenglu 803nong11hao1602A-1609shi, baoshanqu, shanghai 200000 CN.

Importerad till AUS: SIHAO PTY LTD. 1 ROKEVA STREETEASTWOOD NSW 2122  
Australien

Importerad till USA: Sanven Technology Ltd. Suite 250, 9166 Anaheim Place, Rancho  
Cucamonga, CA 91730



E-CrossStu GmbH  
Mainzer Landstr.69, 60329 Frankfurt am Main.



YH CONSULTING LIMITED.  
C/O YH Consulting Limited Office 147, Centurion House,  
London Road, Staines-upon-Thames, Surrey, TW18 4AX

**VEVOR**<sup>®</sup>

**TOUGH TOOLS, HALF PRICE**

Teknisk support och e-garanticertifikat

[www.vevor.com/support](http://www.vevor.com/support)