

VEVOR[®]

TOUGH TOOLS, HALF PRICE

Technical Support and E-Warranty Certificate www.vevor.com/support

PICKLEBALL NET

MODEL: DKS-6703

We continue to be committed to provide you tools with competitive price.

"Save Half", "Half Price" or any other similar expressions used by us only represents an estimate of savings you might benefit from buying certain tools with us compared to the major top brands and does not necessarily mean to cover all categories of tools offered by us. You are kindly reminded to verify carefully when you are placing an order with us if you are actually saving half in comparison with the top major brands.

VEVOR[®]

TOUGH TOOLS, HALF PRICE

PICKLEBALL NET

MODEL: DKS-6703

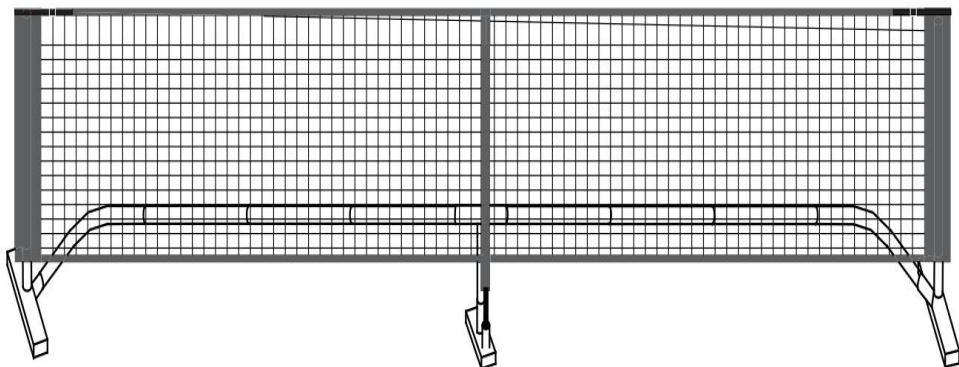

NEED HELP? CONTACT US!

Have product questions? Need technical support? Please feel free to contact us:

Technical Support and E-Warranty Certificate
www.vevor.com/support

This is the original instruction, please read all manual instructions carefully before operating. VEVOR reserves a clear interpretation of our user manual. The appearance of the product shall be subject to the product you received. Please forgive us that we won't inform you again if there are any technology or software updates on our product.



Warning-To reduce the risk of injury, user must read instructions manual carefully.

SAFETY WARNINGS AND PRECAUTIONS

Thank you for using this product. In order to make sure that you can operate the machine correctly, read this instruction carefully before operation and keep it properly for future reference. Please be sure to read the precautions and safety rules in this page to ensure your safe use. This manual will outline safety warnings and precautions, operating, maintenance and cleaning. The warnings and instructions reviewed in this manual cannot cover all possible conditions and situations that may occur. Caution and common sense are not built into this product, since we believe that the uses will comply with these codes.

Please read ALL the instructions before using your machine.

1. Assemble needs to follow these instructions. Incorrect assembly can be a hazard. Wear heavy-duty work gloves during assembly.
2. Do not assemble when tired or when under the influence of alcohol, drugs or medication.
3. Weight and elastic and other product properties are only applicable to correctly and completely assembled products.
4. Keep the assembly area clean and well-lit.
5. Keep bystanders out of the area during assembly.
6. This is a sports training equipment, not a toy, it needs to be used under the guidance of a coach. Do not allow children and pets to play alone or approach this item. Can't Climb Products.
7. Use as intended only. Do not sit or stand on the product.
8. Inspect before every use. Do not use it if parts are loose or damaged.
9. People or objects hanging on the product will cause the product to fall.
10. Pay attention to pedestrians and vehicles when using.
11. Do not apply this unit to any other purposes than the indicated usage.
12. The net cannot place items to avoid damage.
13. Do not use it for commercial purposes.

14. DO NOT CLEAN IT WITH ANY ABRASIVE MATERIAL.
15. Never leave it unattended while in use.
16. Pet urine and feces can damage the product, please keep away.
17. Do not place the product on or near hot air, electric burners or heaters. Fireworks, cigarettes, flares, and other items can ignite the product. Please stay away from them.
18. The product should be placed on a flat surface. And it should be installed in an open and safe place, avoiding places near windows, roads, railways, rivers, etc.
19. Do not place it in a damp environment.

 **WARNING:**

20. This appliance is not intended for use by young or infirm persons unless supervised by a responsible person to ensure that they can use the appliance safely. Young children should be supervised to ensure that they do not play with the product. Pets should stay away from the product.

Do not use outdoors in rainy and cloudy days, avoid lightning strikes and falls. People or pets hanging on the product will cause injury or death.

CLEANING AND STORAGE

1. Wipe with a soft, dry cloth. Never use an abrasive cleanser or harsh pad. Do not clean with water or other liquids. Be sure to keep the product dry
2. Children are **not allowed** to wipe the product to avoid tipping and falling injuries.
3. After the product is disassembled, please put the parts and accessories together.

ASSEMBLY STEPS

1. Please dispose of all plastic bags carefully and keep them away from children and pet.
2. Check all components provided according to the list in this









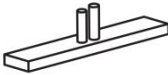

manual. Make sure you have all of the parts listed.

3. Although paying particular attention when manufacturing this product, you must be careful during the assembly process to avoid being scratched by sharp edges.

4. Wear protective gloves, during assembly and using.

5. The product should be placed on a flat surface.

6. The product requires two people to assemble.

Parts No.	Picture	Qty	Parts No.	Picture	Qty
1		2 PCS	7		1 PCS
2		2 PCS	8	 MIDDLE SUPPORT	1PCS
3		1 PCS	9		1 PCS
4		2 PCS	10		1 PCS
5		5 PCS	11		4PCS
6		1 PCS	12		4 PCS

Note: the quantity of parts shown in the manual is the actual usage and the unused parts are spare parts. Please pay attention to the number label on the surface of the packaging.

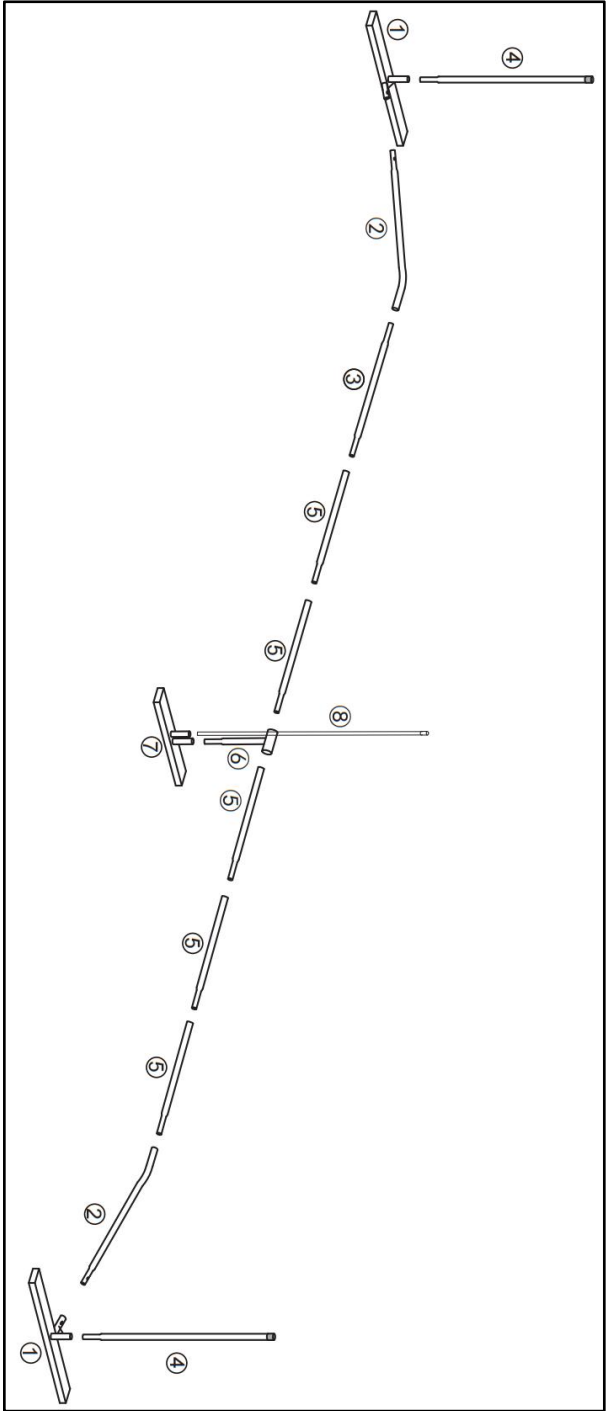

TIPS

1. When putting the net into the bracket, do it at both ends at the same time.
2. The straps at both ends must be glued tightly.

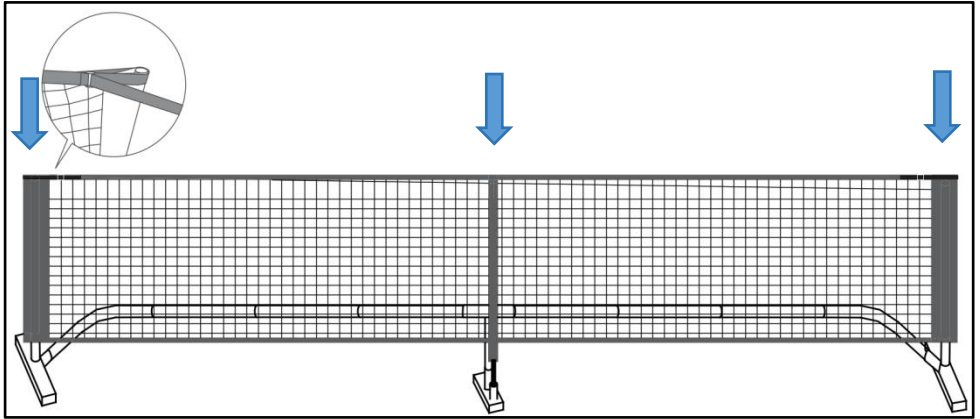

Address: Baoshanqu Shuangchenglu 803long 11hao 1602A-1609shi

VEVOR[®]

TOUGH TOOLS, HALF PRICE

Technical Support and E-Warranty Certificate

www.vevor.com/support

VEVOR[®]

TOUGH TOOLS, HALF PRICE

Assistance technique et certificat de garantie électronique www.vevor.com/support

FILET DE PICKLEBALL

MODÈLE : DKS-6703

Nous continuons à nous engager à vous fournir des outils à des prix compétitifs.

« Économisez la moitié », « Moitié prix » ou toute autre expression similaire utilisée par nous ne représente qu'une estimation des économies que vous pourriez réaliser en achetant certains outils chez nous par rapport aux grandes marques et ne couvre pas nécessairement toutes les catégories d'outils que nous proposons.

Nous vous rappelons de bien vouloir vérifier soigneusement lorsque vous passez une commande chez nous si vous économisez réellement la moitié par rapport aux grandes marques.

VEVOR[®]

TOUGH TOOLS, HALF PRICE

FILET DE PICKLEBALL

MODÈLE : DKS-6703

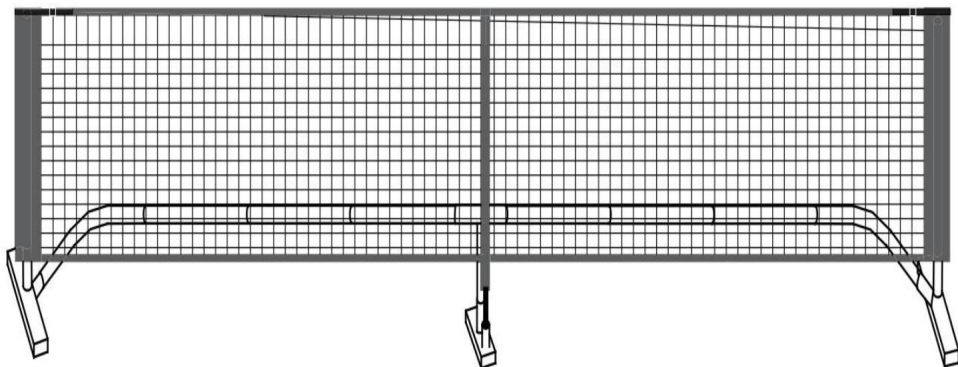

BESOIN D'AIDE? CONTACTEZ-NOUS!

Vous avez des questions sur nos produits ? Vous avez besoin d'assistance technique ?
N'hésitez pas

à nous contacter : Assistance technique et certificat de garantie
électronique www.vevor.com/support

Il s'agit de la notice d'utilisation d'origine. Veuillez lire attentivement toutes les instructions du manuel avant de l'utiliser. VEVOR se réserve le droit d'interpréter clairement notre manuel d'utilisation. L'apparence du produit dépend du produit que vous avez reçu. Veuillez nous excuser, nous ne vous informerons plus en cas de mise à jour technologique ou logicielle de notre produit.



Avertissement - Pour réduire le risque de blessure, l'utilisateur doit lire
Lisez attentivement le manuel d'instructions.

AVERTISSEMENTS ET PRÉCAUTIONS DE SÉCURITÉ

Nous vous remercions d'avoir utilisé ce produit. Afin de vous assurer que vous pouvez

Pour utiliser correctement la machine, lisez attentivement ces instructions avant

fonctionnement et conservez-le correctement pour référence ultérieure. Veuillez vous assurer de lire
les précautions et les règles de sécurité de cette page pour assurer votre utilisation en toute sécurité.

Le manuel décrit les avertissements et précautions de sécurité, le fonctionnement, l'entretien et
le nettoyage. Les avertissements et instructions examinés dans ce

Le manuel ne peut pas couvrir toutes les conditions et situations possibles qui peuvent survenir.

La prudence et le bon sens ne sont pas intégrés dans ce produit, car nous pensons
que les usages seront conformes à ces codes.

Veuillez lire TOUTES les instructions avant d'utiliser votre machine.

1. L'assemblage doit suivre ces instructions. Un assemblage incorrect peut entraîner
un danger. Portez des gants de travail résistants pendant l'assemblage.

2. Ne montez pas lorsque vous êtes fatigué ou sous l'influence de l'alcool, de drogues ou de médicaments.

3. Le poids, l'élasticité et les autres propriétés du produit ne s'appliquent qu'à
produits correctement et complètement assemblés.

4. Gardez la zone de montage propre et bien éclairée.

5. Gardez les spectateurs hors de la zone pendant le montage.

6. Il s'agit d'un équipement d'entraînement sportif, pas d'un jouet, il doit être utilisé dans des conditions
les conseils d'un entraîneur. Ne laissez pas les enfants et les animaux jouer seuls ou
approchez-vous de cet article. Impossible de grimper sur les produits.

7. N'utilisez le produit que pour l'usage auquel il est destiné. Ne vous asseyez pas et ne vous mettez pas debout sur le produit.

8. Inspectez l'appareil avant chaque utilisation. Ne l'utilisez pas si des pièces sont desserrées ou endommagées.

9. Les personnes ou les objets suspendus au produit provoqueront la chute du produit.

10. Faites attention aux piétons et aux véhicules lors de l'utilisation.

11. N'utilisez pas cet appareil à d'autres fins que celles indiquées.

12. Le filet ne peut pas placer d'objets pour éviter tout dommage.

13. Ne l'utilisez pas à des fins commerciales.

14. NE LE NETTOYEZ PAS AVEC UN MATÉRIAU ABRASIF.

15. Ne le laissez jamais sans surveillance pendant son utilisation.

16. L'urine et les excréments d'animaux domestiques peuvent endommager le produit, veuillez les tenir à l'écart.

17. Ne placez pas le produit sur ou à proximité d'appareils à air chaud, de brûleurs électriques ou de radiateurs.

Les feux d'artifice, les cigarettes, les fusées éclairantes et d'autres objets peuvent enflammer le produit. Veuillez

Reste loin d'eux.

18. Le produit doit être placé sur une surface plane. Et il doit être

installé dans un endroit ouvert et sûr, en évitant les endroits proches des fenêtres, des routes, des voies ferrées, des rivières, etc.

19. Ne le placez pas dans un environnement humide.

 AVERTISSEMENT:

20. Cet appareil n'est pas destiné à être utilisé par des personnes jeunes ou infirmes.

à moins d'être supervisés par une personne responsable pour s'assurer qu'ils peuvent utiliser l'appareil en toute sécurité. Les jeunes enfants doivent être surveillés

Assurez-vous qu'ils ne jouent pas avec le produit. Les animaux domestiques doivent rester à l'écart du produit.

Ne pas utiliser à l'extérieur par temps pluvieux et nuageux, éviter la foudre

et les chutes. Les personnes ou les animaux domestiques accrochés au produit provoqueront des blessures ou la mort.

NETTOYAGE ET STOCKAGE

1. Essuyez avec un chiffon doux et sec. N'utilisez jamais de nettoyant abrasif ou de tampon agressif.

Ne pas nettoyer avec de l'eau ou d'autres liquides. Veiller à garder le produit au sec.

2. Les enfants ne sont pas autorisés à essuyer le produit pour éviter tout basculement et toute chute. blessures.

3. Une fois le produit démonté, veuillez ranger les pièces et les accessoires. ensemble.

ÉTAPES D'ASSEMBLAGE

1. Veuillez jeter tous les sacs en plastique avec précaution et les conserver hors de portée des enfants.

enfants et animaux de compagnie.

2. Vérifiez tous les composants fournis selon la liste de ce









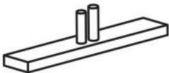

manuel. Assurez-vous d'avoir toutes les pièces répertoriées.

3. Bien que vous accordiez une attention particulière lors de la fabrication de ce produit, vous devez être prudent lors du processus d'assemblage pour éviter d'être rayé par des bords tranchants.

4. Portez des gants de protection pendant le montage et l'utilisation.

5. Le produit doit être placé sur une surface plane.

6. Le produit nécessite deux personnes pour l'assembler.

Pièces n°	Image	Qté	Pièces N°	Image	Quantité
1		2 pièces	7		1 PC
2		2 pièces	8	 MILIEU SOUTIEN	1 pièce
3		1 pièce	9		1 PC
4		2 pièces	10		1 PC
5		5 pièces	11		4 pièces
6		1 pièce	12		4 PC

Remarque : la quantité de pièces indiquée dans le manuel correspond à l'utilisation réelle et les pièces non utilisées sont des pièces de rechange. Veuillez prêter attention à la étiquette numérotée sur la surface de l'emballage.

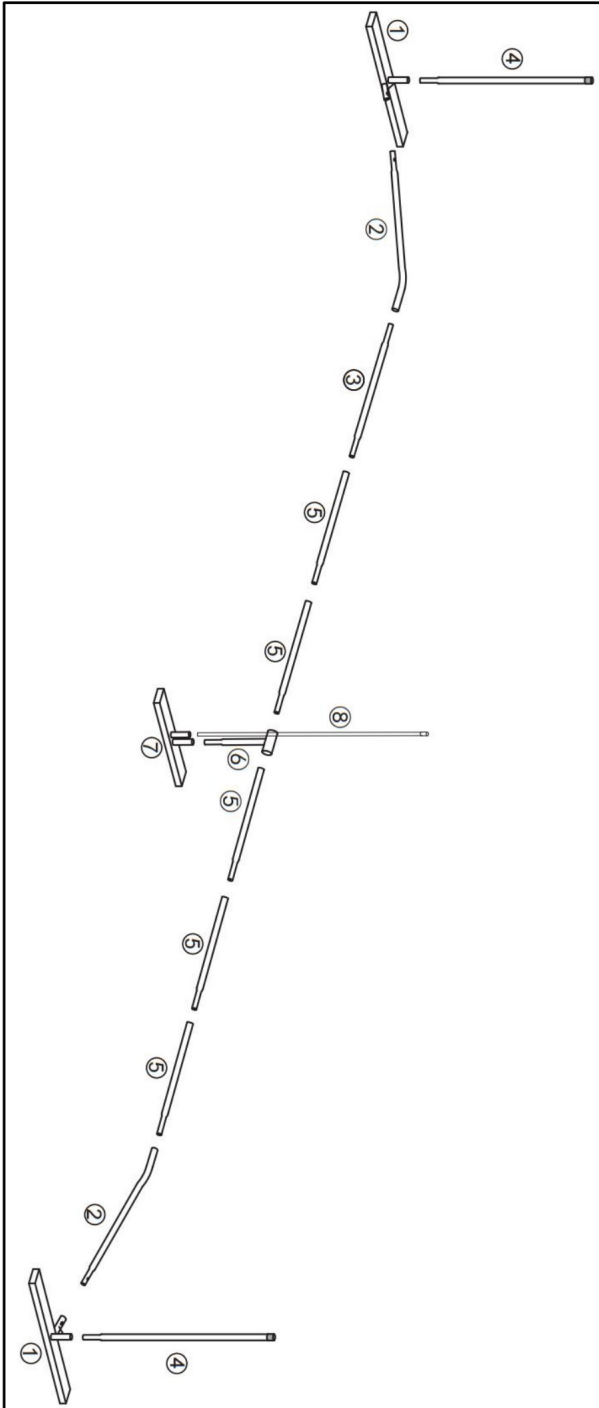

CONSEILS

1. Lorsque vous placez le filet dans le support, faites-le aux deux extrémités en même temps.

2. Les sangles aux deux extrémités doivent être collées fermement.

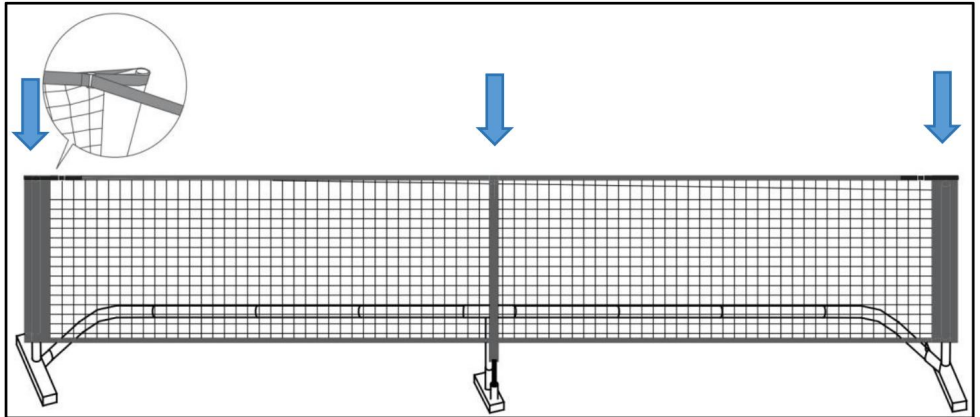

Adresse : Baoshanqu Shuangchenglu 803long 11hao 1602A-1609shi

VEVOR[®]
TOUGH TOOLS, HALF PRICE

Assistance technique et certificat de garantie
électronique www.vevor.com/support

VEVOR[®]

TOUGH TOOLS, HALF PRICE

Technischer Support und E-Garantie-Zertifikat www.vevor.com/support

PICKLEBALL-NETZ

MODELL: DKS-6703

Wir sind weiterhin bestrebt, Ihnen Werkzeuge zu wettbewerbsfähigen Preisen anzubieten.

„Sparen Sie die Hälfte“, „Halber Preis“ oder andere ähnliche Ausdrücke, die wir verwenden, stellen nur eine Schätzung der Ersparnis dar, die Sie beim Kauf bestimmter Werkzeuge bei uns im Vergleich zu den großen Topmarken erzielen können, und decken nicht unbedingt alle von uns angebotenen Werkzeugkategorien ab. Wir möchten Sie freundlich daran erinnern, bei Ihrer Bestellung bei uns sorgfältig zu prüfen, ob Sie im Vergleich zu den großen Topmarken tatsächlich die Hälfte sparen.

VEVOR®

TOUGH TOOLS, HALF PRICE

PICKLEBALL-NETZ

MODELL: DKS-6703

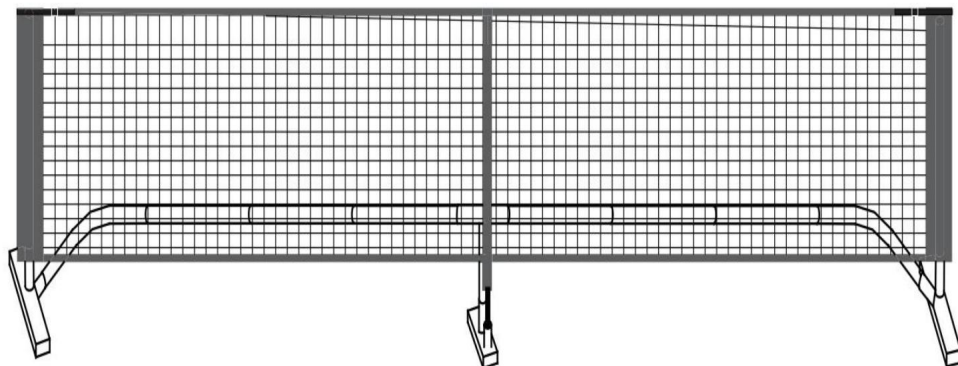

Brauchen Sie Hilfe? Kontaktieren Sie uns!

Haben Sie Fragen zum Produkt? Benötigen Sie technischen Support? Bitte kontaktieren Sie uns:

Technischer Support und E-Garantie-Zertifikat www.vevor.com/support

Dies ist die Originalanleitung. Bitte lesen Sie alle Anweisungen sorgfältig durch, bevor Sie das Gerät in Betrieb nehmen. VEVOR behält sich eine klare Auslegung unserer Bedienungsanleitung vor. Das Erscheinungsbild des Produkts richtet sich nach dem Produkt, das Sie erhalten haben. Bitte verzeihen Sie uns, dass wir Sie nicht erneut informieren, wenn es Technologie- oder Software-Updates für unser Produkt gibt.



Warnung-Um das Verletzungsrisiko zu verringern, muss der Benutzer

Lesen Sie die Bedienungsanleitung sorgfältig durch.

SICHERHEITSHINWEISE UND VORSICHTSMASSNAHMEN

Vielen Dank, dass Sie dieses Produkt verwenden. Um sicherzustellen, dass Sie
Um die Maschine richtig zu bedienen, lesen Sie diese Anleitung sorgfältig durch, bevor Sie
und bewahren Sie sie für spätere Verwendung gut auf. Bitte lesen Sie sie unbedingt
die Vorsichtsmaßnahmen und Sicherheitsregeln auf dieser Seite, um Ihre sichere Verwendung zu gewährleisten.
In diesem Handbuch werden Sicherheitshinweise und Vorsichtsmaßnahmen sowie Bedienung,
Wartung und Reinigung beschrieben. Die in diesem Handbuch beschriebenen Hinweise und
Das Handbuch kann nicht alle möglichen Bedingungen und Situationen abdecken, die auftreten können.
Vorsicht und gesunder Menschenverstand sind in diesem Produkt nicht eingebaut, da wir glauben
dass die Verwendung diesen Vorschriften entspricht.

Bitte lesen Sie ALLE Anweisungen, bevor Sie Ihre Maschine verwenden.

1. Die Montage muss diesen Anweisungen folgen. Eine falsche Montage kann eine Gefahr. Tragen Sie während der Montage schwere Arbeitshandschuhe.
2. Nicht montieren, wenn Sie müde sind oder unter dem Einfluss von Alkohol, Drogen oder Medikamenten stehen.
3. Gewicht und elastische und andere Produkteigenschaften gelten nur für korrekt und vollständig montierte Produkte.
4. Halten Sie den Versammlungsbereich sauber und gut beleuchtet.
5. Halten Sie während der Montage unbeteiligte Zuschauer vom Bereich fern.
6. Dies ist ein Sporttrainingsgerät, kein Spielzeug, es muss unter Anleitung eines Trainers. Erlauben Sie Kindern und Haustieren nicht, alleine zu spielen oder Nähern Sie sich diesem Artikel. Produkte können nicht erklimmt werden.
7. Nur bestimmungsgemäß verwenden. Nicht auf dem Produkt sitzen oder stehen.
8. Vor jedem Gebrauch überprüfen. Nicht verwenden, wenn Teile lose oder beschädigt sind.
9. Personen oder Gegenstände, die am Produkt hängen, können dazu führen, dass das Produkt herunterfällt.
10. Achten Sie bei der Benutzung auf Fußgänger und Fahrzeuge.
11. Verwenden Sie dieses Gerät nicht für andere als die angegebenen Zwecke.
12. Gegenstände können nicht im Netz platziert werden, um Schäden zu vermeiden.
13. Verwenden Sie es nicht für kommerzielle Zwecke.

14. REINIGEN SIE ES NICHT MIT SCHLEIFENDEN MATERIALIEN.

15. Lassen Sie das Gerät während des Gebrauchs niemals unbeaufsichtigt.

16. Urin und Kot von Haustieren können das Produkt beschädigen. Bitte halten Sie es fern.

17. Stellen Sie das Produkt nicht auf oder in die Nähe von heißer Luft, elektrischen Brennern oder Heizgeräten. Feuerwerkskörper, Zigaretten, Fackeln und andere Gegenstände können das Produkt entzünden.

halte dich von ihnen fern.

18. Das Produkt sollte auf einer ebenen Fläche platziert werden. Und es sollte

Installieren Sie es an einem offenen und sicheren Ort. Vermeiden Sie Orte in der Nähe von Fenstern, Straßen, Eisenbahnen, Flüssen usw.

19. Stellen Sie es nicht in eine feuchte Umgebung.

 **WARNUNG:**

20. Dieses Gerät ist nicht für den Gebrauch durch junge oder gebrechliche Personen bestimmt es sei denn, sie werden von einer verantwortlichen Person beaufsichtigt, um sicherzustellen, dass sie Benutzen Sie das Gerät sicher. Kleine Kinder sollten beaufsichtigt werden, Stellen Sie sicher, dass sie nicht mit dem Produkt spielen. Haustiere sollten fern bleiben vom Produkt.

Nicht im Freien an regnerischen und bewölkten Tagen verwenden, Blitzschläge vermeiden und Stürze. Personen oder Haustiere, die sich am Produkt festhalten, können Verletzungen verursachen oder Tod.

REINIGUNG UND LAGERUNG

1. Mit einem weichen, trockenen Tuch abwischen. Verwenden Sie niemals Scheuermittel oder raue Pads.

Nicht mit Wasser oder anderen Flüssigkeiten reinigen. Achten Sie darauf, das Produkt trocken zu halten

2. Kinder **dürfen das Produkt nicht** abwischen, um ein Umkippen und Herunterfallen zu vermeiden Verletzungen.

3. Nachdem das Produkt zerlegt wurde, legen Sie bitte die Teile und Zubehör zusammen.

MONTAGEANLEITUNG

1. Bitte entsorgen Sie alle Plastiktüten sorgfältig und bewahren Sie sie fern von Kinder und Haustier.

2. Überprüfen Sie alle mitgelieferten Komponenten anhand der Liste in diesem









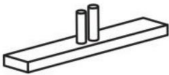

Handbuch. Stellen Sie sicher, dass Sie alle aufgeführten Teile haben.

3. Obwohl bei der Herstellung dieses Produkts besondere Sorgfalt walten gelassen wurde, müssen Sie bei der Montage vorsichtig sein, um Kratzer zu vermeiden durch scharfe Kanten.

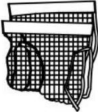
4. Tragen Sie bei der Montage und Verwendung Schutzhandschuhe.

5. Das Produkt sollte auf einer ebenen Fläche platziert werden.

6. Für die Montage des Produkts sind zwei Personen erforderlich.

Teile-Nr.	Bild	Menge	Teile-Nr.		Bild	Menge
1		2 STK	7			1 PCS
2		2 STK	8		 MITTE UNTERSTÜTZUNG	1 STÜCK
3		1 STK	9			1 PCS
4		2 STK	10			1 PCS
5		5 STK	11			4 STK
6		1 STK	12			4 PCS

Hinweis: Die in der Anleitung angegebene Teilmenge entspricht der tatsächlichen Nutzung und die unbenutzten Teile sind Ersatzteile. Bitte beachten Sie die Nummernetikett auf der Oberfläche der Verpackung.

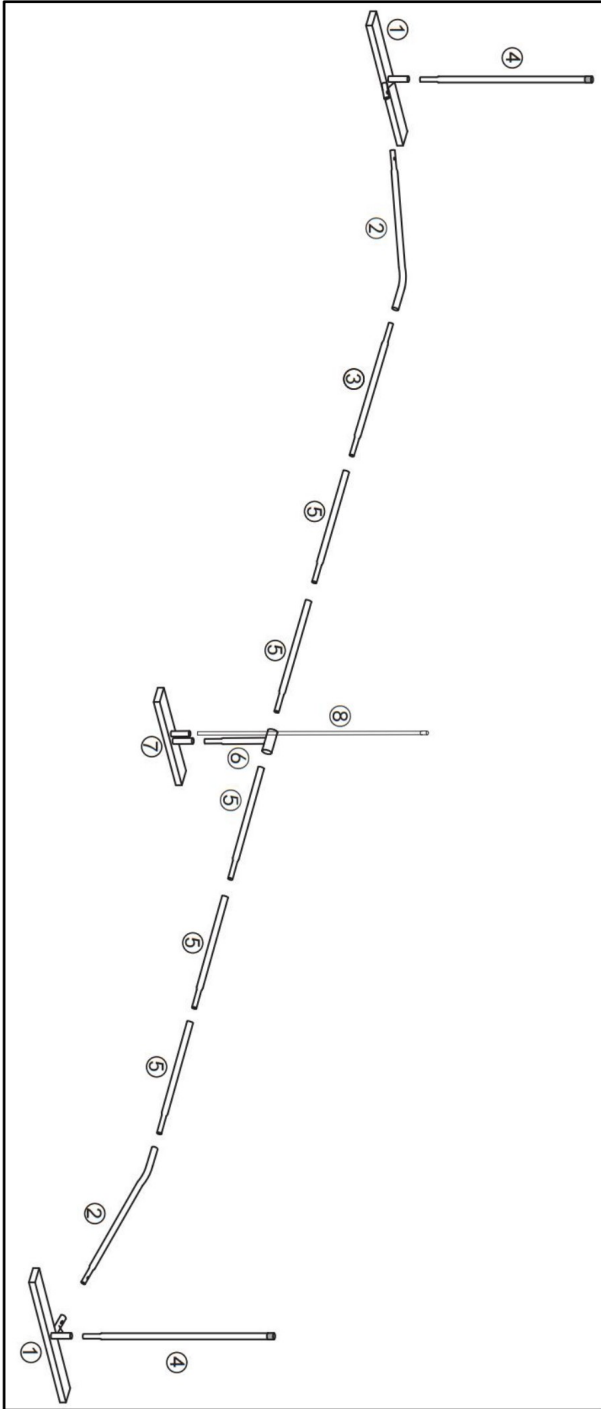

TIPPS

1. Wenn Sie das Netz in die Halterung einsetzen, tun Sie dies an beiden Enden gleichzeitig.
2. Die Bänder an beiden Enden müssen fest verklebt sein.

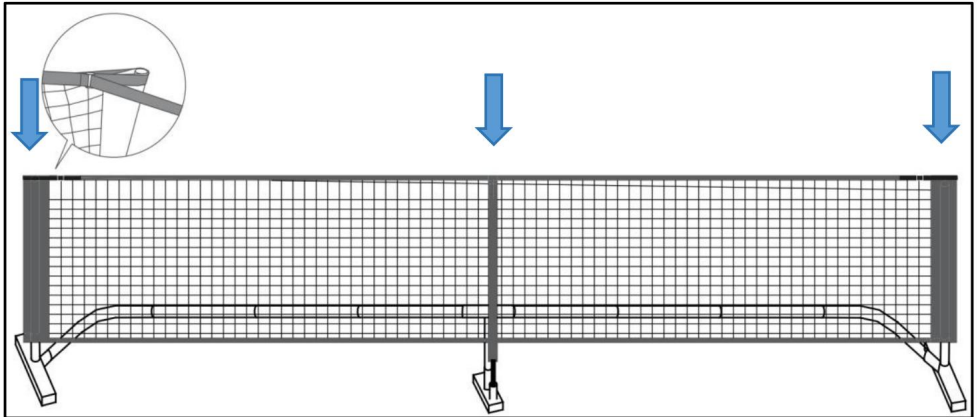

Adresse: Baoshanqu Shuangchenglu 803long 11hao 1602A-1609shi

VEVOR[®]
TOUGH TOOLS, HALF PRICE

Technischer Support und E-Garantie-Zertifikat
www.vevor.com/support

VEVOR[®]

TOUGH TOOLS, HALF PRICE

Supporto tecnico e certificato di garanzia elettronica www.vevor.com/support

RETE PER PICKLEBALL

MODELLO: DKS-6703

Continuiamo a impegnarci per fornirvi strumenti a prezzi competitivi.

"Risparmia la metà", "Metà prezzo" o qualsiasi altra espressione simile da noi utilizzata rappresenta solo una stima del risparmio che potresti ottenere acquistando determinati utensili con noi rispetto ai principali marchi principali e non significa necessariamente coprire tutte le categorie di utensili da noi offerti. Ti ricordiamo gentilmente di verificare attentamente quando effettui un ordine con noi se stai effettivamente risparmiando la metà rispetto ai principali marchi principali.

VEVOR®

TOUGH TOOLS, HALF PRICE

RETE PER PICKLEBALL

MODELLO: DKS-6703

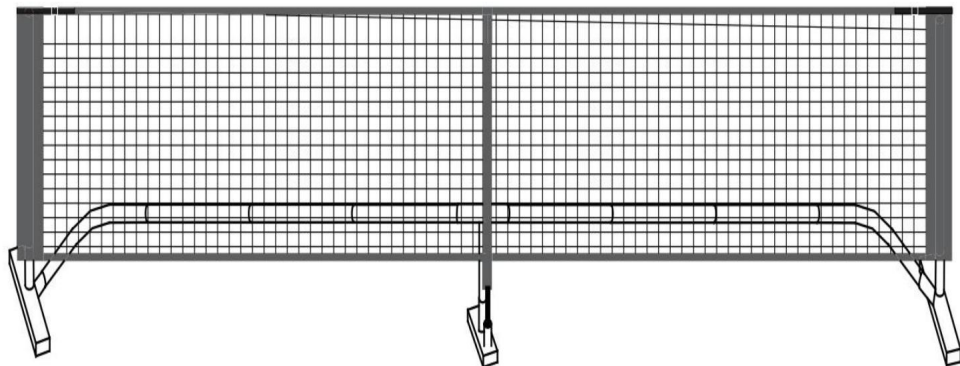

HAI BISOGNO DI AIUTO? CONTATTACI!

Hai domande sul prodotto? Hai bisogno di supporto tecnico? Non esitare a contattarci:

Supporto

**tecnico e certificato di garanzia elettronica [www.vevor.com/
support](http://www.vevor.com/support)**

Questa è l'istruzione originale, si prega di leggere attentamente tutte le istruzioni del manuale prima di utilizzare. VEVOR si riserva una chiara interpretazione del nostro manuale utente. L'aspetto del prodotto sarà soggetto al prodotto ricevuto. Vi preghiamo di perdonarci se non vi informeremo di nuovo se ci sono aggiornamenti tecnologici o software sul nostro prodotto.



Attenzione: per ridurre il rischio di lesioni, l'utente deve leggere attentamente il manuale di istruzioni.

AVVERTENZE E PRECAUZIONI DI SICUREZZA

Grazie per aver utilizzato questo prodotto. Per assicurarti di poter utilizzare la macchina correttamente, leggere attentamente queste istruzioni prima funzionamento e conservarlo correttamente per riferimento futuro. Si prega di leggere attentamente le precauzioni e le norme di sicurezza in questa pagina per garantire un utilizzo sicuro. Questo manuale delinea le avvertenze e le precauzioni di sicurezza, il funzionamento, la manutenzione e la pulizia. Le avvertenze e le istruzioni esaminate in questo Il manuale non può coprire tutte le possibili condizioni e situazioni che potrebbero verificarsi. La cautela e il buon senso non sono incorporati in questo prodotto, poiché crediamo che gli utilizzi siano conformi a tali codici.

Si prega di leggere TUTTE le istruzioni prima di utilizzare la macchina.

1. Il montaggio deve seguire queste istruzioni. Un montaggio non corretto può essere un pericolo. Indossare guanti da lavoro resistenti durante il montaggio.
2. Non riunirsi quando si è stanchi o sotto l'effetto di alcol, droghe o farmaci.
3. Il peso, l'elasticità e le altre proprietà del prodotto sono applicabili solo a prodotti assemblati correttamente e completamente.
4. Mantenere l'area di assemblaggio pulita e ben illuminata.
5. Tenere gli astanti fuori dall'area durante l'assemblea.
6. Questa è un'attrezzatura per l'allenamento sportivo, non un giocattolo, deve essere utilizzata sotto la guida di un allenatore. Non permettere ai bambini e agli animali domestici di giocare da soli o avvicinati a questo oggetto. Non puoi arrampicarti sui prodotti.
7. Utilizzare solo come previsto. Non sedersi o stare in piedi sul prodotto.
8. Ispezionare prima di ogni utilizzo. Non utilizzarlo se le parti sono allentate o danneggiate.
9. Persone o oggetti appesi al prodotto possono causarne la caduta.
10. Prestare attenzione ai pedoni e ai veicoli durante l'utilizzo.
11. Non utilizzare l'unità per scopi diversi da quelli indicati.
12. La rete non può posizionare oggetti per evitare danni.
13. Non utilizzarlo per scopi commerciali.

14. NON PULIRLO CON ALCUN MATERIALE ABRASIVO.

15. Non lasciarlo mai incustodito durante l'uso.

16. L'urina e le feci degli animali domestici possono danneggiare il prodotto, tenerli lontani.

17. Non posizionare il prodotto sopra o vicino a fonti di aria calda, fornelli elettrici o caloriferi.

Fuochi d'artificio, sigarette, razzi e altri oggetti possono incendiare il prodotto. Si prega di stai lontano da loro.

18. Il prodotto deve essere posizionato su una superficie piana. E deve essere installare in un luogo aperto e sicuro, evitando luoghi vicino a finestre, strade, ferrovie, fiumi, ecc.

19. Non posizionarlo in un ambiente umido.

 **AVVERTIMENTO:**

20. Questo apparecchio non è destinato all'uso da parte di persone giovani o inferme a meno che non siano supervisionati da una persona responsabile che ne garantisca la possibilità utilizzare l'apparecchio in modo sicuro. I bambini piccoli devono essere sorvegliati per assicurarsi che non giochino con il prodotto. Gli animali domestici devono stare lontani dal prodotto.

Non utilizzare all'aperto in giornate piovose e nuvolose, evitare i fulmini e cadute. Le persone o gli animali domestici appesi al prodotto possono causare lesioni o morte.

PULIZIA E CONSERVAZIONE

1. Pulire con un panno morbido e asciutto. Non utilizzare mai un detergente abrasivo o una spugna abrasiva.

Non pulire con acqua o altri liquidi. Assicurarsi di mantenere il prodotto asciutto

2. **Non è consentito** ai bambini di pulire il prodotto per evitare ribaltamenti e cadute. lesioni.

3. Dopo aver smontato il prodotto, rimettere le parti e gli accessori insieme.

FASI DI MONTAGGIO

1. Si prega di smaltire con cura tutti i sacchetti di plastica e di tenerli lontano dalla bambini e animali domestici.

2. Controllare tutti i componenti forniti secondo l'elenco in questo









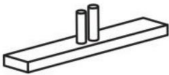

manuale. Assicuratevi di avere tutti i pezzi elencati.

3. Sebbene si presti particolare attenzione durante la fabbricazione di questo prodotto, è necessario prestare attenzione durante il processo di assemblaggio per evitare di graffiarlo da spigoli vivi.

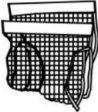
4. Indossare guanti protettivi durante il montaggio e l'uso.

5. Il prodotto deve essere posizionato su una superficie piana.

6. Il montaggio del prodotto richiede due persone.

Numero di parte	Immagine	Quantità	Parti N.	Immagine	Quantità
1		2 PZ	7		1 PZ
2		2 PZ	8	 MEZZO SUPPORTO	1 PZ
3		1 PZ	9		1 PZ
4		2 PZ	10		1 PZ
5		5 PZ	11		4 PZ
6		1 PZ	12		4 PZ

Nota: la quantità di parti indicata nel manuale è l'uso effettivo e le parti inutilizzate sono pezzi di ricambio. Si prega di prestare attenzione a etichetta numerata sulla superficie della confezione.

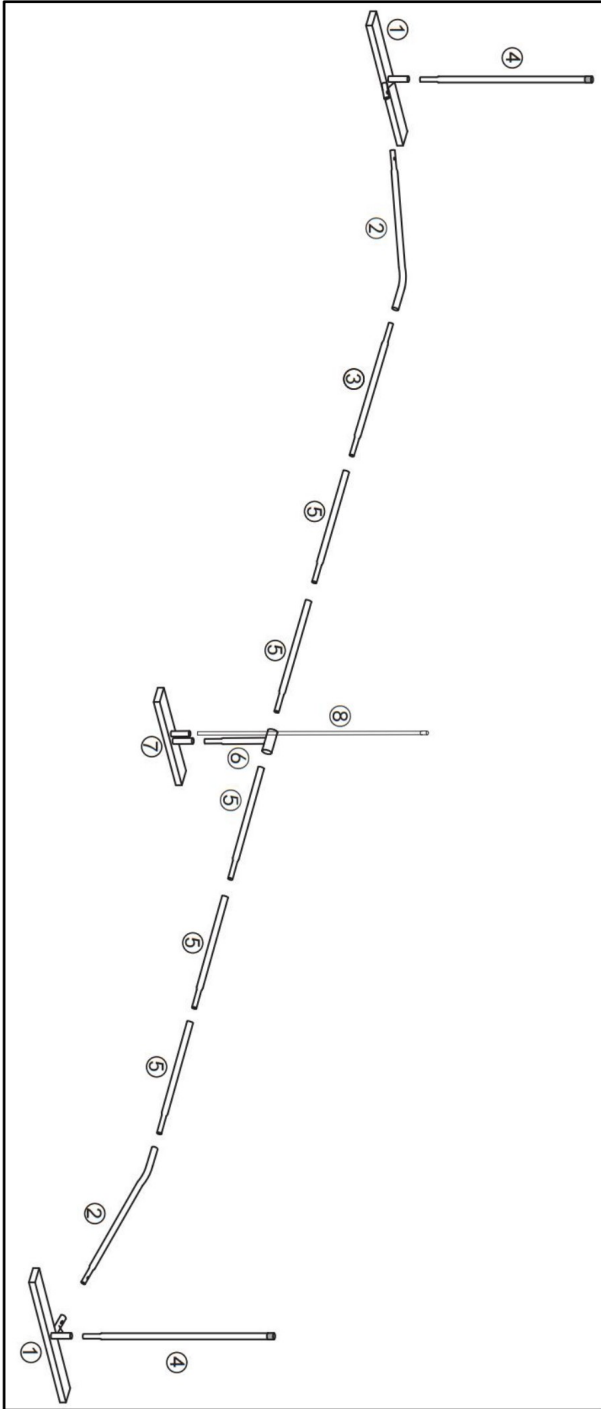

SUGGERIMENTI

1. Quando si inserisce la rete nella staffa, farlo contemporaneamente su entrambe le estremità.
2. Le cinghie ad entrambe le estremità devono essere incollate saldamente.

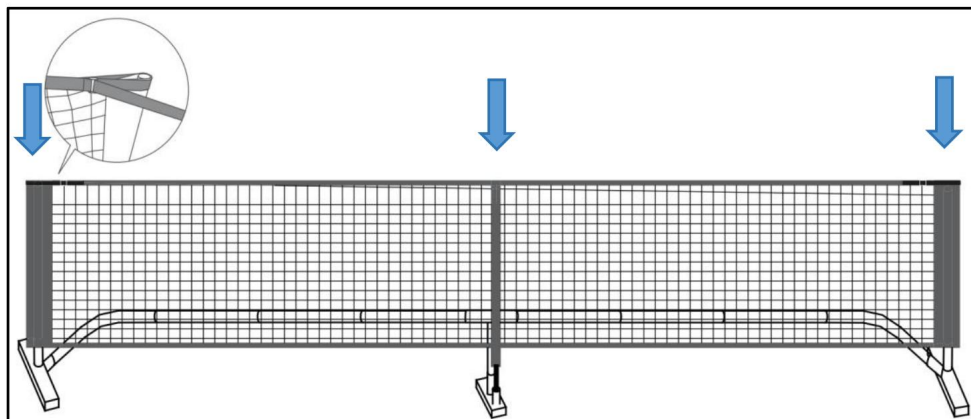

Indirizzo: Baoshanqu Shuangchenglu 803long 11hao 1602A-1609shi

VEVOR[®]

TOUGH TOOLS, HALF PRICE

**Supporto tecnico e certificato di garanzia
elettronica www.vevor.com/support**

VEVOR[®]

TOUGH TOOLS, HALF PRICE

Soporte técnico y certificado de garantía electrónica www.vevor.com/support

RED DE PICKLEBALL

MODELO: DKS-6703

Seguimos comprometidos a brindarle herramientas a precios competitivos.

"Ahorre la mitad", "mitad de precio" o cualquier otra expresión similar que utilicemos solo representa una estimación del ahorro que podría obtener al comprar ciertas herramientas con nosotros en comparación con las principales marcas y no necesariamente significa que cubra todas las categorías de herramientas que ofrecemos. Le recordamos que, al realizar un pedido con nosotros, verifique cuidadosamente si realmente está ahorrando la mitad en comparación con las principales marcas.

VEVOR[®]

TOUGH TOOLS, HALF PRICE

RED DE PICKLEBALL

MODELO: DKS-6703

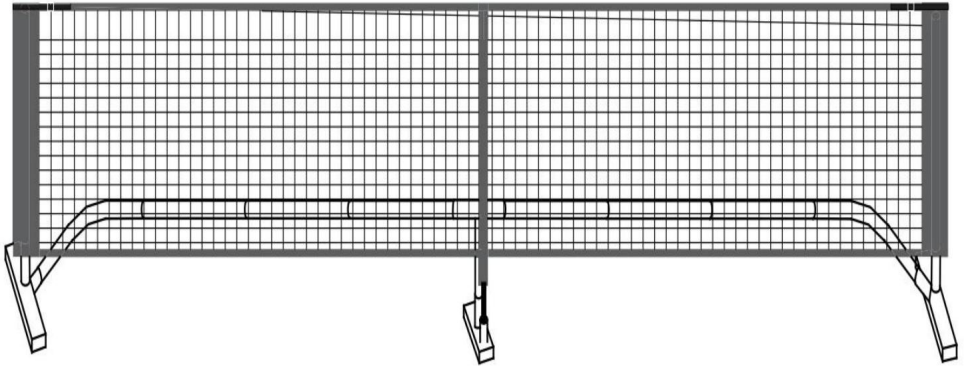

¿NECESITA AYUDA? ¡CONTÁCTENOS!

¿Tiene preguntas sobre el producto? ¿Necesita asistencia técnica? No dude en ponerse en contacto con

nosotros: Asistencia técnica y certificado de garantía electrónica

www.vevor.com/support

Estas son las instrucciones originales, lea atentamente todas las instrucciones del manual antes de utilizar el producto. VEVOR se reserva una interpretación clara de nuestro manual de usuario. La apariencia del producto estará sujeta al producto que recibió. Perdónenos por no informarle nuevamente si hay actualizaciones de tecnología o software en nuestro producto.



Advertencia: Para reducir el riesgo de lesiones, el usuario debe leer
Lea atentamente el manual de instrucciones.

ADVERTENCIAS Y PRECAUCIONES DE SEGURIDAD

Gracias por utilizar este producto. Para asegurarnos de que pueda

Para utilizar la máquina correctamente, lea atentamente estas instrucciones antes
operación y guárdela en un lugar adecuado para futuras consultas. Asegúrese de leer

Tenga en cuenta las precauciones y normas de seguridad de esta página para garantizar un uso seguro.

El manual describirá las advertencias y precauciones de seguridad, el funcionamiento,
el mantenimiento y la limpieza. Las advertencias e instrucciones que se revisan en este manual

El manual no puede cubrir todas las posibles condiciones y situaciones que pueden ocurrir.

La precaución y el sentido común no están incluidos en este producto, ya que creemos
que los usos cumplirán con estos códigos.

Lea TODAS las instrucciones antes de utilizar su máquina.

1. Para el montaje, siga estas instrucciones. Un montaje incorrecto puede ser un peligro. Use guantes de trabajo resistentes durante el montaje.
2. No se reúna cuando esté cansado o bajo la influencia del alcohol, drogas o medicamentos.
3. El peso, la elasticidad y otras propiedades del producto solo se aplican a Productos ensamblados correcta y completamente.
4. Mantenga el área de reunión limpia y bien iluminada.
5. Mantenga a los transeúntes fuera del área durante el montaje.
6. Este es un equipo de entrenamiento deportivo, no un juguete, debe usarse bajo la guía de un entrenador. No permita que los niños y las mascotas jueguen solos o Acérquese a este artículo. No se pueden escalar productos.
7. Utilícelo únicamente para el fin previsto. No se siente ni se pare sobre el producto.
8. Inspeccione el producto antes de cada uso. No lo utilice si hay piezas sueltas o dañadas.
9. Las personas u objetos que cuelguen del producto pueden provocar que este se caiga.
10. Preste atención a los peatones y vehículos durante su uso.
11. No utilice esta unidad para ningún otro fin que el uso indicado.
12. La red no puede colocar objetos para evitar daños.
13. No lo utilice con fines comerciales.

14. NO LO LIMPIE CON NINGÚN MATERIAL ABRASIVO.

15. Nunca lo deje desatendido mientras esté en uso.

16. La orina y las heces de las mascotas pueden dañar el producto, manténgalas alejadas.

17. No coloque el producto sobre o cerca de aire caliente, quemadores eléctricos o calentadores.

Los fuegos artificiales, los cigarrillos, las bengalas y otros elementos pueden encender el producto.

Manténgase alejado de ellos.

18. El producto debe colocarse sobre una superficie plana. Y debe estar

Instalar en un lugar abierto y seguro, evitando lugares cercanos a ventanas, carreteras, vías férreas, ríos, etc.

19. No lo coloque en un ambiente húmedo.

 ADVERTENCIA:

20. Este aparato no está destinado a ser utilizado por personas jóvenes o enfermas.

a menos que estén supervisados por una persona responsable para garantizar que puedan

Utilice el aparato de forma segura. Los niños pequeños deben estar supervisados

Asegúrese de que no jueguen con el producto. Las mascotas deben mantenerse alejadas.

del producto.

No utilizar al aire libre en días lluviosos o nublados, evitar la caída de rayos.

y caídas. Las personas o mascotas que se cuelgan del producto pueden causar lesiones o muerte.

LIMPIEZA Y ALMACENAMIENTO

1. Limpie con un paño suave y seco. Nunca utilice un limpiador abrasivo ni una esponja áspera.

No limpie con agua ni otros líquidos. Asegúrese de mantener el producto seco.

2. No se permite que los niños limpien el producto para evitar que se vuelque y se caiga.

lesiones.

3. Después de desmontar el producto, coloque las piezas y los accesorios

juntos.

PASOS DE MONTAJE

1. Deseche todas las bolsas de plástico con cuidado y manténgalas alejadas de

Niños y mascotas.

2. Verifique todos los componentes provistos de acuerdo con la lista en este

manual. Asegúrese de tener todas las piezas enumeradas.









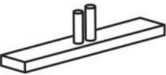

3. Aunque se debe prestar especial atención al fabricar este producto, se debe tener cuidado durante el proceso de montaje para evitar rayaduras.

por bordes afilados.

4. Utilice guantes protectores durante el montaje y el uso.

5. El producto debe colocarse sobre una superficie plana.

6. El producto requiere dos personas para su montaje.

Nro. de piezas	Imagen	Cantidad	Piezas No.	Imagen	Cantidad
1		2 piezas	7		1 Piezas
2		2 piezas	8	 MEDIO APOYO	1 piezas
3		1 pieza	9		1 Piezas
4		2 piezas	10		1 Piezas
5		5 piezas	11		4 piezas
6		1 pieza	12		4 Piezas

Nota: la cantidad de piezas que se muestra en el manual es el uso real.

y las piezas no utilizadas son piezas de repuesto. Por favor, preste atención a las etiqueta numérica en la superficie del embalaje.

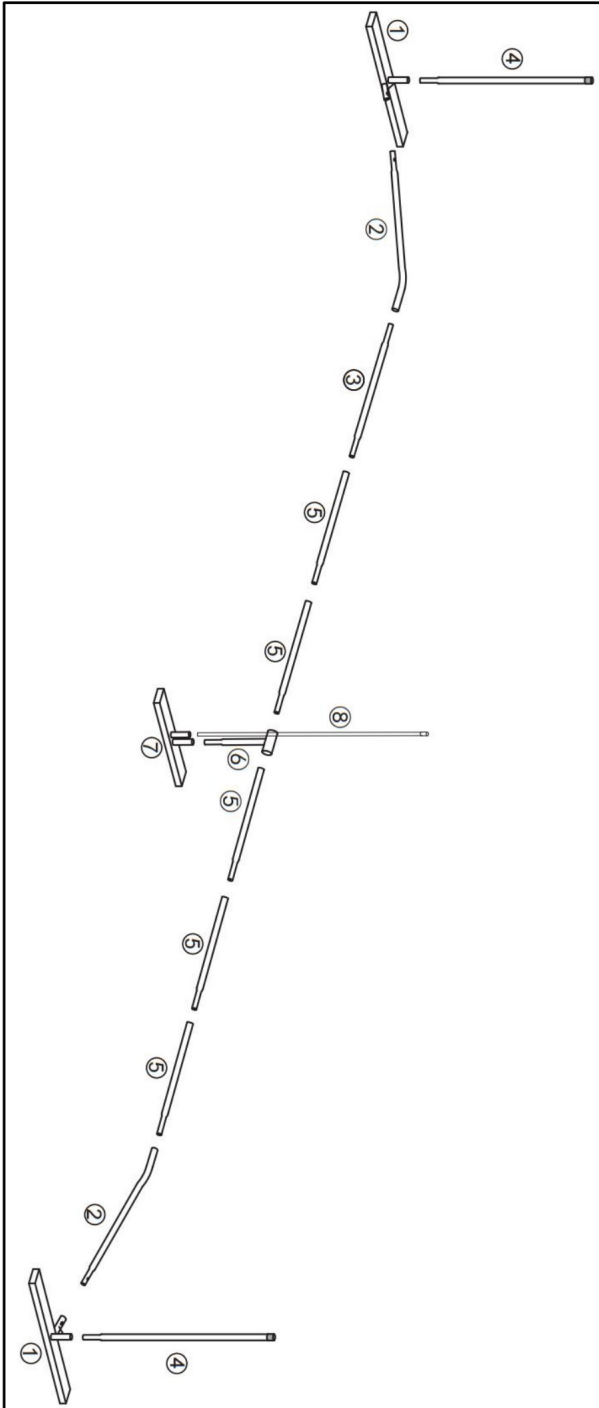

1. Al colocar la red en el soporte, hágalo en ambos extremos al mismo tiempo.

2. Las correas en ambos extremos deben estar pegadas firmemente.

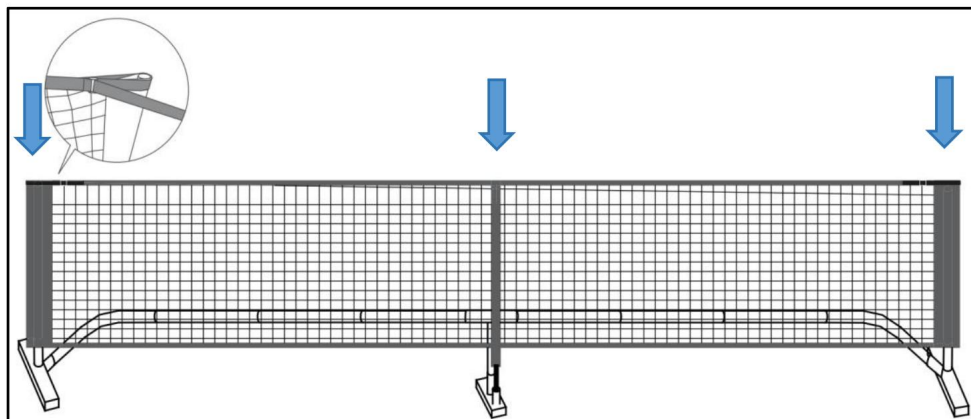

Dirección: Baoshanqu Shuangchenglu 803long 11hao 1602A-1609shi

VEVOR[®]
TOUGH TOOLS, HALF PRICE

Soporte técnico y certificado de garantía
electrónica www.vevor.com/support

VEVOR[®]

TOUGH TOOLS, HALF PRICE

Wsparcie techniczne i certyfikat gwarancji elektronicznej www.vevor.com/support

SIATKA DO PICKLEBALLA

MODEL: DKS-6703

Nadal staramy się oferować Państwu narzędzia w konkurencyjnych cenach.

„Oszczędź połowę”, „Połowa ceny” lub inne podobne wyrażenia używane przez nas stanowią jedynie szacunkowe oszczędności, jakie możesz uzyskać, kupując u nas określone narzędzia w porównaniu z głównymi markami i niekoniecznie oznaczają one objęcie wszystkich kategorii narzędzi oferowanych przez nas. Uprzejmie przypominamy, aby dokładnie sprawdzić, czy składając u nas zamówienie faktycznie oszczędzasz połowę w porównaniu z głównymi markami.

VEVOR[®]
TOUGH TOOLS, HALF PRICE

SIATKA DO PICKLEBALLA

MODEL: DKS-6703

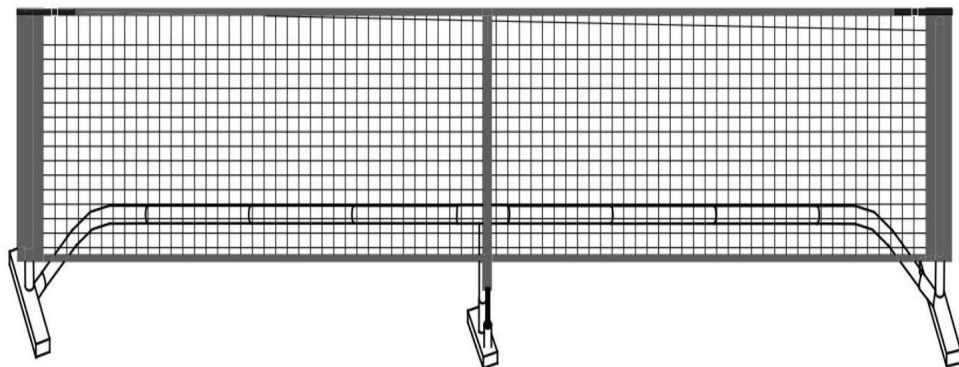

POTRZEBUJESZ POMOCY? SKONTAKTUJ SIĘ Z NAMI!

Masz pytania dotyczące produktu? Potrzebujesz wsparcia technicznego? Skontaktuj się z nami: Wsparcie

techniczne i certyfikat E-Gwarancji www.vevor.com/support

To jest oryginalna instrukcja, przed użyciem należy uważnie przeczytać wszystkie instrukcje. VEVOR zastrzega sobie jasną interpretację naszej instrukcji obsługi. Wygląd produktu będzie zależał od produktu, który otrzymałeś. Prosimy o wybaczenie, że nie poinformujemy Cię ponownie, jeśli w naszym produkcie pojawią się jakiegokolwiek aktualizacje technologiczne lub oprogramowania.



Ostrzeżenie – aby zmniejszyć ryzyko obrażeń, użytkownik musi przeczytać
Przeczytaj uważnie instrukcję obsługi.

OSTRZEŻENIA I ŚRODKI OSTROŻNOŚCI

Dziękujemy za korzystanie z tego produktu. Aby mieć pewność, że możesz
aby prawidłowo obsługiwać maszynę, przed jej użyciem należy uważnie przeczytać niniejszą instrukcję
eksploatacji i zachować ją prawidłowo do wykorzystania w przyszłości. Upewnij się, że przeczytałeś
środki ostrożności i zasady bezpieczeństwa na tej stronie, aby zapewnić bezpieczne użytkowanie.
instrukcja przedstawi ostrzeżenia i środki ostrożności dotyczące bezpieczeństwa, obsługi,
konserwacji i czyszczenia. Ostrzeżenia i instrukcje omówione w tej
Instrukcja nie jest w stanie objąć wszystkich możliwych warunków i sytuacji, jakie mogą wystąpić.
Produkt ten nie jest produktem, który cechuje ostrożność i zdrowy rozsądek, ponieważ uważamy, że
że użytkownicy będą przestrzegać tych kodeksów.

Przed użyciem urządzenia należy przeczytać **WSZYSTKIE** instrukcje.

1. Montaż musi być zgodny z poniższymi instrukcjami. Nieprawidłowy montaż może być zagrożenie. Podczas montażu należy nosić solidne rękawice robocze.
2. Nie przychodź na spotkania, jeśli jesteś zmęczony lub pod wpływem alkoholu, narkotyków lub leków.
3. Waga, elastyczność i inne właściwości produktu mają zastosowanie wyłącznie do produkty prawidłowo i kompletnie zmontowane.
4. Utrzymuj miejsce zgromadzenia w czystości i zapewnij dobre oświetlenie.
5. Podczas montażu nie dopuszczaj osób postronnych na teren montażu.
6. To sprzęt sportowy, a nie zabawka, należy go używać zgodnie z zaleceniami. pod okiem trenera. Nie pozwalaj dzieciom i zwierzętom bawić się samemu lub podejść do tego przedmiotu. Nie można wspinać się na produkty.
7. Używać wyłącznie zgodnie z przeznaczeniem. Nie siadać ani nie stawać na produkcie.
8. Przed każdym użyciem sprawdź. Nie używaj, jeśli części są luźne lub uszkodzone.
9. Zawieszenie się osób lub przedmiotów na produkcie może spowodować jego upadek.
10. Podczas korzystania z samochodu zwracaj uwagę na pieszych i pojazdy.
11. Nie należy stosować tego urządzenia do celów innych niż wskazane.
12. Siatka nie może być używana do umieszczania przedmiotów, aby uniknąć uszkodzeń.
13. Nie należy używać go w celach komercyjnych.

14. NIE CZYŚCIĆ ŻADNYMI MATERIAŁAMI ŚCIERNYMI.

15. Nigdy nie pozostawiaj urządzenia bez nadzoru podczas użytkowania.

16. Mocz i odchody zwierząt domowych mogą uszkodzić produkt, dlatego należy trzymać je z daleka.

17. Nie umieszczaj produktu na gorącym powietrzu, palnikach elektrycznych lub grzejnikach ani w ich pobliżu.

Fajerwerki, papierosy, race i inne przedmioty mogą zapalić produkt. Proszę trzymaj się od nich z daleka.

18. Produkt należy umieścić na płaskiej powierzchni. I powinien być

instalować w otwartym i bezpiecznym miejscu, omijając miejsca w pobliżu okien, dróg, linii kolejowych, rzek itp.

19. Nie umieszczaj urządzenia w wilgotnym środowisku.

 OSTRZEŻENIE:

20. Urządzenie to nie jest przeznaczone do użytku przez osoby młode lub niepełne.

chyba że nadzorowana jest przez osobę odpowiedzialną, która zapewnia, że mogą

używać urządzenia bezpiecznie. Małe dzieci powinny być pod nadzorem

upewnij się, że nie bawią się produktem. Zwierzęta domowe powinny trzymać się z daleka z produktu.

Nie używać na zewnątrz w deszczowe i pochmurne dni, unikać uderzeń piorunów

i upadki. Ludzie lub zwierzęta wiszące na produkcie mogą spowodować obrażenia lub śmierć.

CZYSZCZENIE I PRZECHOWYWANIE

1. Przetrzyj miękką, suchą ściereczką. Nigdy nie używaj ściernego środka czyszczącego ani szorstkiego gąbki.

Nie czyścić wodą ani innymi płynami. Upewnij się, że produkt jest suchy.

2. Dzieciom nie wolno wycierać produktu, aby uniknąć jego przewrócenia i upadku. urazy.

3. Po rozmontowaniu produktu należy odłożyć części i akcesoria razem.

KROKI MONTAŻU

1. Prosimy o ostrożne wyrzucanie wszystkich plastikowych toreb i przechowywanie ich w miejscu niedostępnym dla dzieci. dzieci i zwierzęta domowe.

2. Sprawdź wszystkie dostarczone komponenty zgodnie z listą w tym









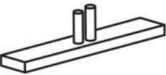

instrukcja. Upewnij się, że masz wszystkie wymienione części.

3. Podczas produkcji tego produktu należy zachować szczególną ostrożność, jednak podczas montażu należy zachować ostrożność, aby uniknąć zarysowań. przez ostre krawędzie.

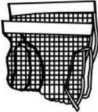
4. Podczas montażu i użytkowania należy nosić rękawice ochronne.

5. Produkt należy umieścić na płaskiej powierzchni.

6. Do montażu produktu potrzebne są dwie osoby.

Numer części	Obrazek	Ilość	Numer części	Zdjęcie	Ilość
1		2 SZT.	7		1 PCS
2		2 SZT.	8	 ŚRODEK WSPARCIE	1 SZT.
3		1 szt.	9		1 PCS
4		2 SZT.	10		1 PCS
5		5 SZT.	11		4 SZT.
6		1 szt.	12		4 PCS

Uwaga: ilość części podana w instrukcji jest ilością rzeczywistą a nieużywane części są częściami zamiennymi. Proszę zwrócić uwagę na etykieta z numerem na powierzchni opakowania.

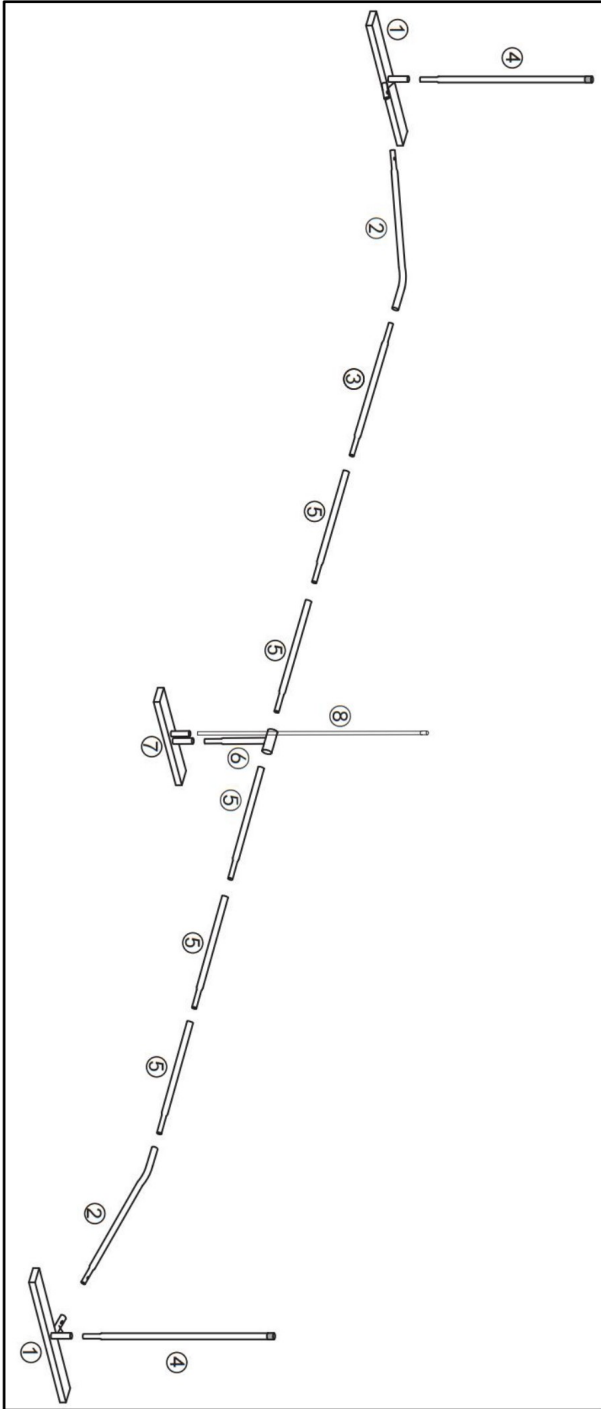

PORADY

1. Zakładając siatkę na uchwyt, należy to zrobić na obu końcach jednocześnie.
2. Paski na obu końcach muszą być ściśle skleione.

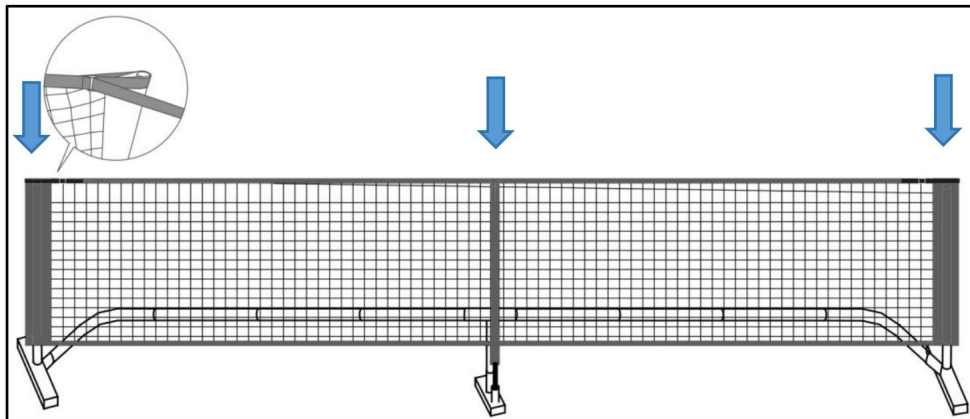

Adres: Baoshanqu Shuangchenglu 803long 11hao 1602A-1609shi

VEVOR®
TOUGH TOOLS, HALF PRICE

Wsparcie techniczne i certyfikat gwarancji
elektronicznej www.vevor.com/support

VEVOR[®]

TOUGH TOOLS, HALF PRICE

Technische ondersteuning en e-garantiecertificaat www.vevor.com/support

PICKLEBALL-NET

MODEL: DKS-6703

Wij streven er voortdurend naar om u gereedschappen tegen concurrerende prijzen te leveren.

"Save Half", "Half Price" of andere soortgelijke uitdrukkingen die wij gebruiken, geven alleen een schatting van de besparingen die u kunt behalen door bepaalde gereedschappen bij ons te kopen in vergelijking met de grote topmerken en betekent niet noodzakelijkerwijs dat alle categorieën gereedschappen die wij aanbieden, worden gedekt. Wij herinneren u eraan om zorgvuldig te controleren of u daadwerkelijk de helft bespaart in vergelijking met de grote topmerken wanneer u een bestelling bij ons plaatst.

VEVOR[®]

TOUGH TOOLS, HALF PRICE

PICKLEBALL-NET

MODEL: DKS-6703

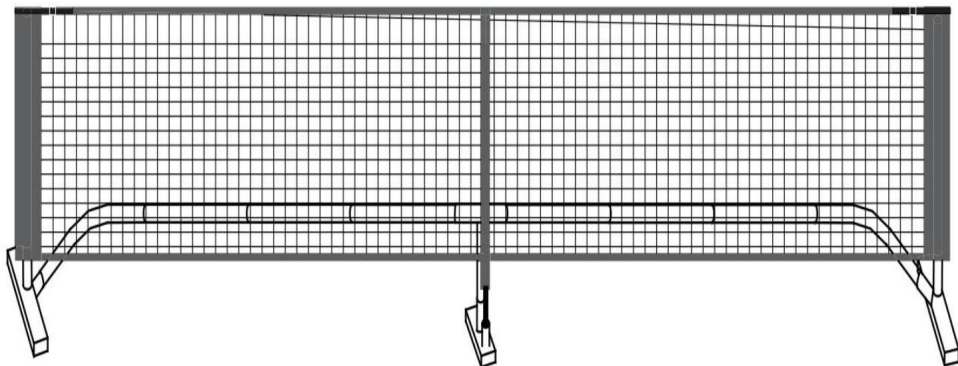

HULP NODIG? NEEM CONTACT MET ONS OP!

Heeft u vragen over het product? Heeft u technische ondersteuning nodig? Neem dan gerust contact met

ons op: **Technische ondersteuning en E-garantiecertificaat**

www.vevor.com/support

Dit is de originele instructie, lees alle handleidingen zorgvuldig door voordat u het product gebruikt. VEVOR behoudt zich een duidelijke interpretatie van onze gebruikershandleiding voor. Het uiterlijk van het product is afhankelijk van het product dat u hebt ontvangen.

Vergeef ons dat we u niet opnieuw zullen informeren als er technologie- of software-updates voor ons product zijn.



Waarschuwing - Om het risico op letsel te verminderen, moet de gebruiker de volgende informatie lezen:

Lees de gebruiksaanwijzing zorgvuldig door.

VEILIGHEIDSWAARSCHUWINGEN EN VOORZORGSMATREGELEN

Bedankt voor het gebruiken van dit product. Om er zeker van te zijn dat u Gebruik de machine correct, lees deze instructies aandachtig door voordat u bediening en bewaar het goed voor toekomstige referentie. Lees het alstublieft zorgvuldig door de voorzorgsmaatregelen en veiligheidsregels op deze pagina om uw veilige gebruik te garanderen. Dit handleiding zal veiligheidswaarschuwingen en voorzorgsmaatregelen, bediening, onderhoud en reiniging schetsen. De waarschuwingen en instructies die in deze handleiding worden besproken De handleiding kan niet alle mogelijke omstandigheden en situaties dekken die zich kunnen voordoen. Voorzichtigheid en gezond verstand zijn niet ingebouwd in dit product, omdat wij van mening zijn dat de toepassingen aan deze codes zullen voldoen.

Lees ALLE instructies voordat u uw apparaat gebruikt.

1. De montage moet volgens deze instructies worden uitgevoerd. Onjuiste montage kan een gevaar. Draag stevige werkhandschoenen tijdens de montage.
2. Kom niet bijeen als u moe bent of onder invloed van alcohol, drugs of medicijnen.
3. Gewicht en elasticiteit en andere producteigenschappen zijn alleen van toepassing op correct en volledig gemonteerde producten.
4. Zorg ervoor dat de verzamelplaats schoon en goed verlicht is.
5. Houd omstanders uit de buurt tijdens de montage.
6. Dit is een sporttrainingsapparaat, geen speelgoed. Het moet onder toezicht worden gebruikt. onder begeleiding van een coach. Laat kinderen en huisdieren niet alleen spelen of nader dit item. Kan geen producten beklimmen.
7. Gebruik alleen zoals bedoeld. Ga niet op het product zitten of staan.
8. Inspecteer voor elk gebruik. Gebruik het niet als onderdelen los of beschadigd zijn.
9. Mensen of voorwerpen die aan het product hangen, kunnen ervoor zorgen dat het product valt.
10. Let op voetgangers en voertuigen bij gebruik.
11. Gebruik dit apparaat niet voor andere doeleinden dan waarvoor het is aangegeven.
12. Er kunnen geen voorwerpen op het net worden geplaatst om schade te voorkomen.
13. Gebruik het niet voor commerciële doeleinden.

14. MAAK HET NIET SCHOON MET SCHURENDE MATERIALEN.

15. Laat het apparaat nooit onbeheerd achter terwijl het in gebruik is.

16. Urine en ontlasting van huisdieren kunnen het product beschadigen, houd het daarom uit de buurt.

17. Plaats het product niet op of in de buurt van hetelucht-, elektrische kookplaten of verwarmingstoestellen.

Vuurwerk, sigaretten, fakkels en andere voorwerpen kunnen het product doen ontbranden.

Blijf uit hun buurt.

18. Het product moet op een vlakke ondergrond worden geplaatst. En het moet geïnstalleerd op een open en veilige plaats, vermijd plaatsen in de buurt van ramen, wegen, spoorwegen, rivieren, enz.

19. Plaats het niet in een vochtige omgeving.

 **WAARSCHUWING:**

20. Dit apparaat is niet bedoeld voor gebruik door jonge of zwakke personen.

tenzij ze onder toezicht staan van een verantwoordelijke persoon om ervoor te zorgen dat ze gebruik het apparaat veilig. Jonge kinderen moeten onder toezicht staan om zorg ervoor dat ze niet met het product spelen. Huisdieren moeten uit de buurt blijven van het product.

Niet buiten gebruiken op regenachtige en bewolkte dagen, vermijd blikseminslagen en vallen. Mensen of huisdieren die aan het product hangen, kunnen letsel of dood.

REINIGING EN OPSLAG

1. Veeg af met een zachte, droge doek. Gebruik nooit een schurend reinigingsmiddel of een ruwe pad.

Niet schoonmaken met water of andere vloeistoffen. Zorg ervoor dat het product droog blijft.

2. Kinderen **mogen het product niet** afvegen om kantelen en vallen te voorkomen

verwondingen.

3. Nadat het product is gedemonteerd, plaatst u de onderdelen en accessoires terug samen.

MONTAGESTAPPEN

1. Gooi alle plastic zakken zorgvuldig weg en houd ze uit de buurt van kinderen en huisdieren.

2. Controleer alle meegeleverde componenten volgens de lijst in deze

handleiding. Zorg ervoor dat u over alle vermelde onderdelen beschikt.









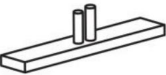

3. Hoewel u bij de productie van dit product bijzondere aandacht moet besteden, moet u tijdens het montageproces voorzichtig zijn om krassen te voorkomen

door scherpe randen.

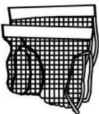
4. Draag beschermende handschoenen tijdens de montage en het gebruik.

5. Het product moet op een vlakke ondergrond worden geplaatst.

6. Het product is door twee personen in elkaar te zetten.

Onderdeelnr.	Afbeelding	Aantal Onderdelen	Onderdeelnr.	Afbeelding	Hoeveelheid
1		2 STUKS	7		1 STUKS
2		2 STUKS	8	 MIDDEN STEUN	1 STUKS
3		1 STUKS	9		1 STUKS
4		2 STUKS	10		1 STUKS
5		5 STUKS	11		4 STUKS
6		1 STUKS	12		4 STUKS

Let op: de hoeveelheid onderdelen die in de handleiding wordt weergegeven, is het werkelijke gebruik en de ongebruikte onderdelen zijn reserveonderdelen. Let op de nummerlabel op de verpakking.

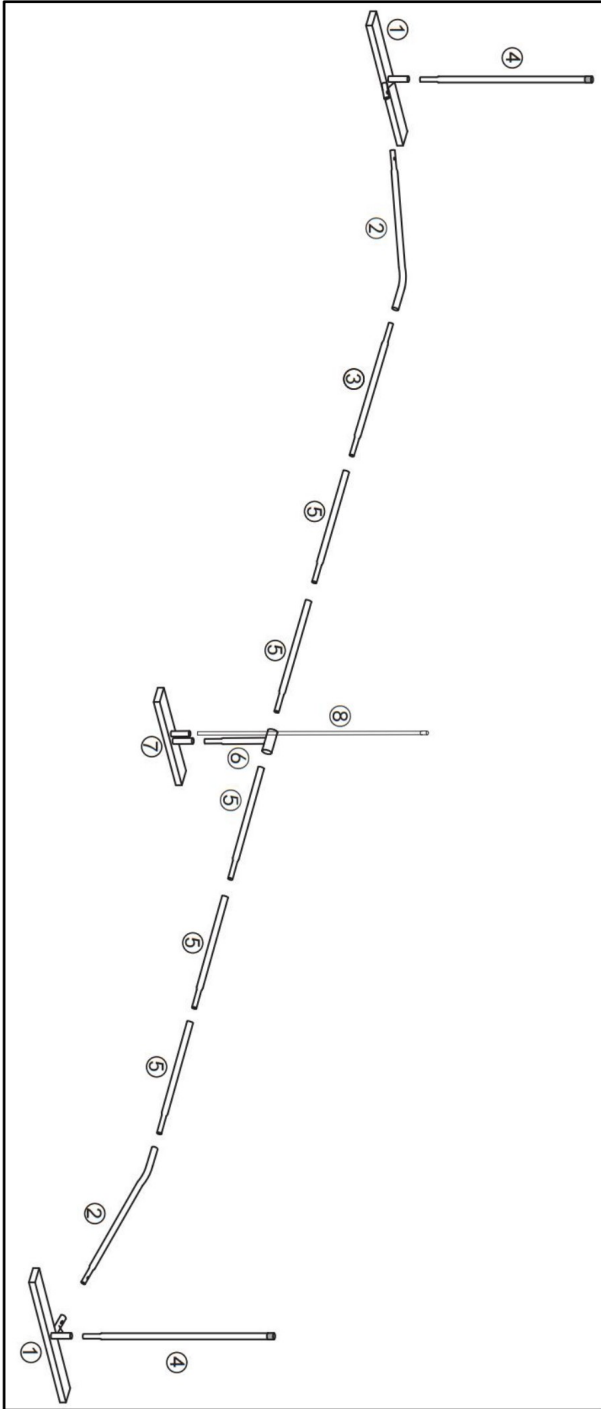

TIPS

1. Wanneer u het net in de beugel plaatst, doe dit dan aan beide uiteinden tegelijk.
2. De banden aan beide uiteinden moeten goed vastgelijmd worden.

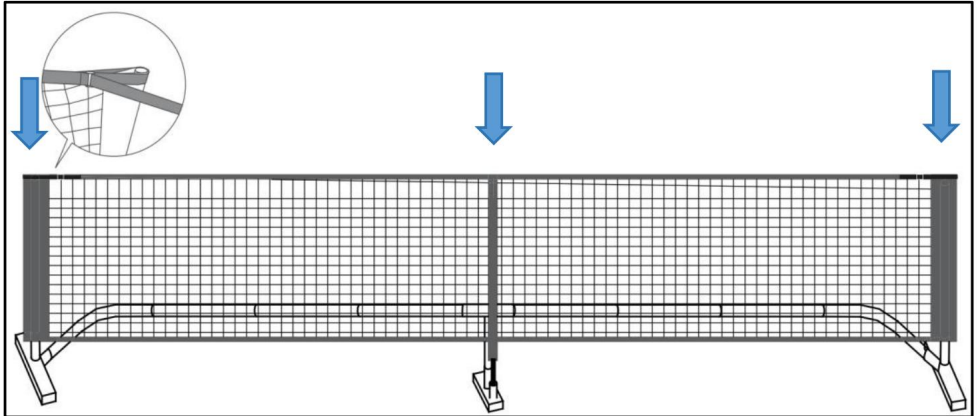

Adres: Baoshanqu Shuangchenglu 803long 11hao 1602A-1609shi

VEVOR[®]

TOUGH TOOLS, HALF PRICE

**Technische ondersteuning en e-
garantiecertificaat www.vevor.com/support**

VEVOR[®]

TOUGH TOOLS, HALF PRICE

Teknisk support och e-garanticertifikat www.vevor.com/support

PICKLEBOLNÄT

MODELL: DKS-6703

Vi fortsätter att vara engagerade i att ge dig verktyg till konkurrenskraftiga priser.

"Spara hälften", "halva priset" eller andra liknande uttryck som används av oss representerar bara en uppskattning av besparingar du kan dra nytta av att köpa vissa verktyg hos oss jämfört med de stora toppmärkena och betyder inte nödvändigtvis att täcka alla kategorier av verktyg som erbjuds av oss. Du påminns vänligen om att noggrant kontrollera när du gör en beställning hos oss om du faktiskt sparar hälften i jämförelse med de främsta stora varumärkena.

VEVOR®

TOUGH TOOLS, HALF PRICE

PICKLEBOLNÄT

MODELL: DKS-6703

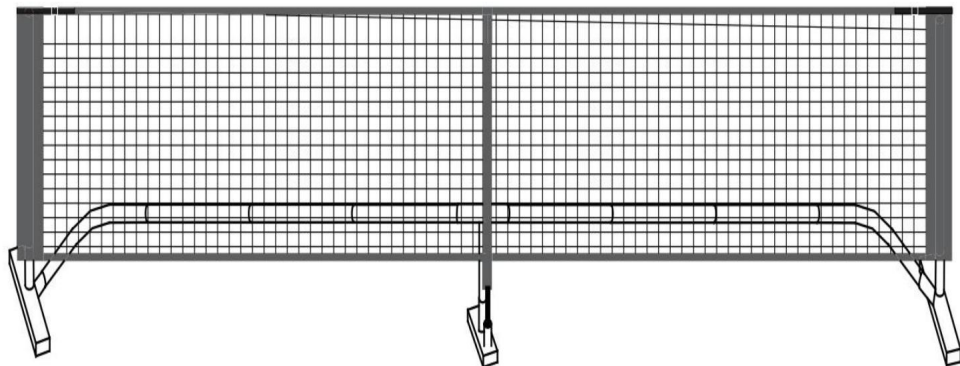

BEHÖVER HJÄLP? KONTAKTA OSS!

Har du produktfrågor? Behöver du teknisk support? Kontakta oss gärna: **Teknisk support och e-**

garanticertifikat www.vevor.com/support

Detta är den ursprungliga instruktionen, läs alla instruktioner noggrant innan du använder den. VEVOR reserverar sig för en tydlig tolkning av vår användarmanual. Utseendet på produkten är beroende av den produkt du fått. Ursäkta oss att vi inte kommer att informera dig igen om det finns någon teknik eller mjukvaruuppdateringar på vår produkt.



Varning - För att minska risken för skada måste användaren läsa bruksanvisningen noggrant.

SÄKERHETSVARNINGAR OCH FÖRSIKTIGHETSÅTGÄRDER

Tack för att du använder den här produkten. För att vara säker på att du kan använda maskinen på rätt sätt, läs denna instruktion noggrant innan drift och förvara den på rätt sätt för framtida referens. Se till att läsa försiktighetsåtgärderna och säkerhetsreglerna på denna sida för att säkerställa din säker användning. Detta manualen kommer att beskriva säkerhetsvarningar och försiktighetsåtgärder, drift, underhåll och rengöring. Varningarna och instruktionerna som granskas i denna manualen kan inte täcka alla möjliga förhållanden och situationer som kan uppstå. Försiktighet och sunt förnuft är inte inbyggt i denna produkt, eftersom vi tror att användningarna kommer att följa dessa koder.

Läs ALLA instruktioner innan du använder din maskin.

1. Montering måste följa dessa instruktioner. Felaktig montering kan vara en fara. Använd kraftiga arbetshandskar vid montering.
2. Sätt dig inte ihop när du är trött eller påverkad av alkohol, droger eller mediciner.
3. Vikt och elastisk och andra produkttegenskaper är endast tillämpliga på korrekt och fullständigt monterade produkter.
4. Håll monteringsområdet rent och väl upplyst.
5. Håll åskådare borta från området under monteringen.
6. Detta är en sport träningsutrustning, inte en leksak, den måste användas under vägledning av en tränare. Tillåt inte barn och husdjur att leka ensamma eller nära sig detta objekt. Kan inte klättra på produkter.
7. Använd endast på avsett sätt. Sitt eller stå inte på produkten.
8. Inspektera före varje användning. Använd den inte om delar är lösa eller skadade.
9. Människor eller föremål som hänger på produkten gör att produkten faller.
10. Var uppmärksam på fotgängare och fordon vid användning.
11. Använd inte denna enhet för andra ändamål än den angivna användningen.
12. Nätet kan inte placera föremål för att undvika skador.
13. Använd den inte för kommersiella ändamål.

14. RENGÖRA DEN INTE MED NÅGOT SLIPANDE MATERIAL.

15. Lämna den aldrig utan uppsikt när den används.

16. Urin och avföring från husdjur kan skada produkten, håll undan.

17. Placera inte produkten på eller nära varmluft, elektriska brännare eller värmare.

Fyrverkerier, cigaretter, bloss och andra föremål kan antända produkten. Behaga håll dig borta från dem.

18. Produkten ska placeras på en plan yta. Och det borde det vara installerat på en öppen och säker plats, undvik platser nära fönster, vägar, järnvägar, floder, etc.

19. Placera den inte i en fuktig miljö.

WARNING:

20. Denna apparat är inte avsedd att användas av unga eller handikappade personer såvida de inte övervakas av en ansvarig person för att säkerställa att de kan använda apparaten på ett säkert sätt. Små barn bör övervakas till se till att de inte leker med produkten. Husdjur bör hålla sig borta från produkten.

Använd inte utomhus under regniga och molniga dagar, undvik blixtnedslag och faller. Människor eller husdjur som hänger på produkten kommer att orsaka skada eller död.

RENGÖRING OCH FÖRVARING

1. Torka av med en mjuk, torr trasa. Använd aldrig ett slipande rengöringsmedel eller en hård pad.

Rengör inte med vatten eller andra vätskor. Se till att hålla produkten torr

2. Barn **får inte** torka av produkten för att undvika att den tippas och ramlar skador.

3. Efter att produkten har tagits isär, vänligen sätt i delarna och tillbehören tillsammans.

MONTERINGSSEG

1. Kassera alla plastpåsar försiktigt och håll dem borta från barn och husdjur.

2. Kontrollera alla komponenter som tillhandahålls enligt listan i denna









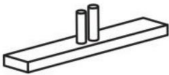

manual. Se till att du har alla delarna i listan.

3. Även om du är särskilt uppmärksam när du tillverkar denna produkt, måste du vara försiktig under monteringsprocessen för att undvika att bli repad av vassa kanter.

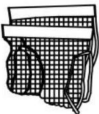
4. Använd skyddshandskar vid montering och användning.

5. Produkten ska placeras på en plan yta.

6. Produkten kräver två personer för att montera.

Delar nr.	Bild	Antal Delar nr.		Bild	Antal
1		2 st	7		1 PCS
2		2 st	8	 MITTEN STÖD	1 st
3		1 st	9		1 PCS
4		2 st	10		1 PCS
5		5 st	11		4 st
6		1 st	12		4 PCS

Obs: mängden delar som visas i manualen är den faktiska användningen och de oanvända delarna är reservdelar. Var uppmärksam på nummeretikett på förpackningens yta.

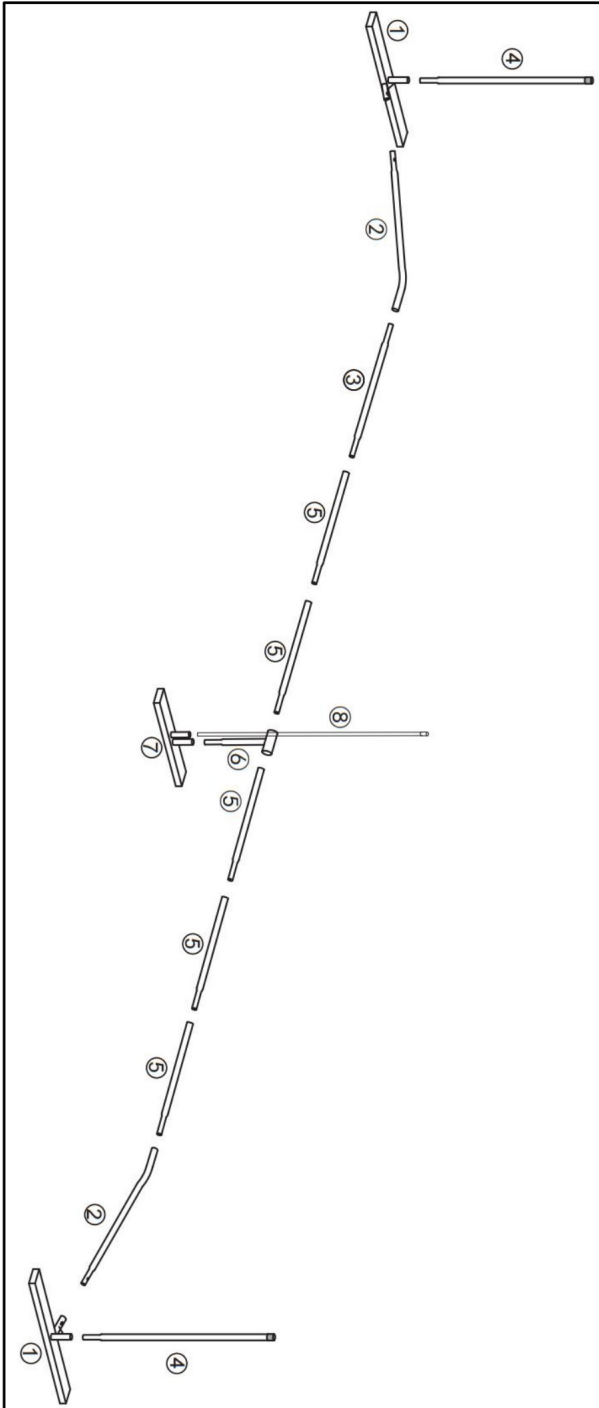

TIPS

1. När du sätter nätet i fästet, gör det i båda ändarna samtidigt.

2. Remmarna i båda ändar måste limmas hårt.

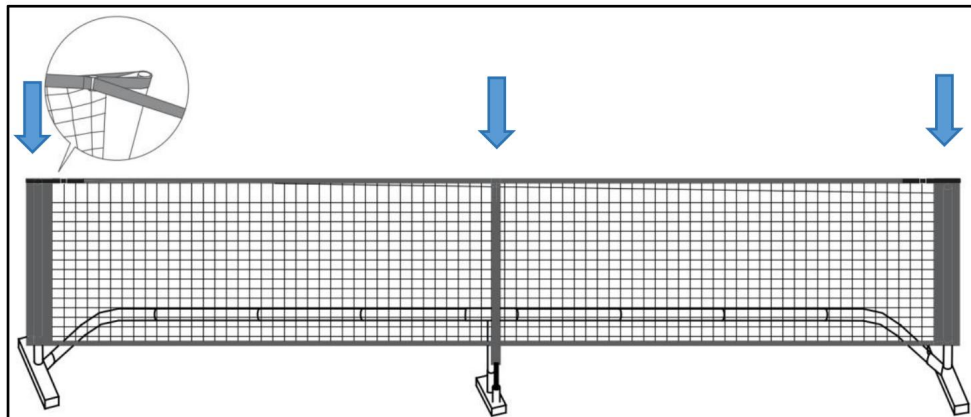

Adress: Baoshanqu Shuangchenglu 803long 11hao 1602A-1609shi

VEVOR[®]

TOUGH TOOLS, HALF PRICE

Teknisk support och e-garanticertifikat

www.vevor.com/support