

VEVOR[®]

TOUGH TOOLS, HALF PRICE

Technical Support and E-Warranty Certificate www.vevor.com/support

JIGSAW PUZZLE TABLE

MODEL: JR-1500-A/JR-1500-B/JR-1500-C

We continue to be committed to provide you tools with competitive price.

"Save Half", "Half Price" or any other similar expressions used by us only represents an estimate of savings you might benefit from buying certain tools with us compared to the major top brands and does not necessarily mean to cover all categories of tools offered by us. You are kindly reminded to verify carefully when you are placing an order with us if you are actually saving half in comparison with the top major brands.

VEVOR[®]

TOUGH TOOLS, HALF PRICE

FOLDING POKER TABLE

MODEL: JR-1500-A



JR-1500-B



JR-1500-C







NEED HELP? CONTACT US!

Have product questions? Need technical support? Please feel free to contact us:

Technical Support and E-Warranty Certificate
www.vevor.com/support

This is the original instruction, please read all manual instructions carefully before operating. VEVOR reserves a clear interpretation of our user manual. The appearance of the product shall be subject to the product you received. Please forgive us that we won't inform you again if there are any technology or software updates on our product.

	Warning-To reduce the risk of injury, user must read instructions manual carefully.
	Do not allow children to climb or play on or under bar.
	Do not sit or stand on table. Do not place heavy objects on the desktop.
	Be careful to pinch your hands.

SAFETY WARNINGS AND PRECAUTIONS

Thank you for using this product. In order to make sure that you can operate the machine correctly, read this instruction carefully before operation and keep it properly for future reference. Please be sure to read the precautions and safety rules in this page to ensure your safe use. This manual will outline safety warnings and precautions, operating, maintenance and cleaning. The warnings and instructions reviewed in this manual cannot cover all possible conditions and situations that may occur. Caution and common sense are not built into this product, since we believe that the uses will comply with these codes.

Please read ALL the instructions before using your machine.

1. Assemble needs to follow these instructions. Incorrect assembly can be a hazard. Wear heavy-duty work gloves during assembly.
2. Do not assemble when tired or when under the influence of alcohol, drugs or medication.
3. Keep the assembly area clean and well-lit.
4. Keep bystanders out of the area during assembly.
5. Do not allow children and pets to play alone or approach this item. Can't Climb Products.

6. Use as intended only. Do not sit or stand on the product.
7. Inspect before every use. Do not use it if parts are loose or damaged.
8. People or objects hanging on the product will cause the product to fall.
9. For indoor use only. Do not place heavy objects on the product.
10. DO NOT CLEAN IT WITH ANY ABRASIVE MATERIAL.
11. Pet urine and feces can damage the product, please keep away.
12. Do not place the product on or near hot air, electric burners or heaters. Fireworks, cigarettes, flares, and other items can ignite the product. Please stay away from them.
13. The product should be placed on a flat surface. And it should be installed in an open and safe place.
14. Do not place it in a damp environment.

⚠ WARNING:

- **This product contains small parts. If swallowed, it will pose a choking hazard. Keep these small parts away from children when assembling!**
- **This appliance is not intended for use by young or infirm persons unless supervised by a responsible person to ensure that they can use the appliance safely. Young children should be supervised to ensure that they do not play with the product. Pets should stay away from the product.**

ASSEMBLY STEPS

1. Please dispose of all plastic bags carefully and keep them away from children and pet.
2. Check all components provided according to the list in this manual. Make sure you have all of the parts listed.
3. Although paying particular attention when manufacturing this product, you must be careful during the assembly process to avoid being scratched by sharp edges.
4. Wear protective gloves, during assembly and using.
5. The product should be placed on a flat surface.
6. The product requires two people to assemble.

TIPS: Before installation, the packaging can be laid flat on the ground and the product placed on the packaging for assembly to protect the product.

About this item

【High-quality puzzle board】 Our 1500 pieces are the most suitable puzzle board for puzzle storage. The puzzle board is made of high-quality sustainable hardwood and good manufacturing and durable materials to ensure long-lasting use. It is designed to provide * good puzzle table for everyone who likes puzzles like us! The smooth and non-slip surface provides an excellent area to assemble your favorite puzzle with your friends or family.

【Easy to stow and transport jigsaw puzzle】 Easy to lift, light weight and balance, and can be stored quickly. You can place the puzzle table on any surface, countertop, coffee table, beach blanket or even floor. When you need an extra space for seating or dining, just cover your puzzle with a puzzle cover, close the drawer and move it under the sofa or bed. Your puzzle can be easily stored and safely stored in a few seconds.

【6 drawers and puzzle covers】 4 sliding drawers allow you to classify your works by color, theme or border. Classify them when assembling puzzles. With a translucent cover, it can well protect your masterpiece from dust, water and your curious cat until the next time you want to continue.

【Practical Gift for Puzzle Fans】 Are you looking for a gift for your family or friends? This thoughtful puzzle accessory is a great gift for Christmas, birthday, anniversary, mother's day or any time!

Product related parameters

Model	JR-1500-A	JR-1500-B	JR-1500-C
Product size	900×660×440mm	990×660×445mm	1070×660×655mm
Material	pine	pine	pine
Capacity	1500pcs	1500pcs	2500pcs
Angle Adjustable	X	√	√
Lazy Susan	√	√	√
Drawer	4	4	4
Screw	4	4	4

Drawer handle	4	4	4
---------------	---	---	---

JR-1500-A Product schematic introduction





Table
foldable

JR-1500-B Product schematic introduction

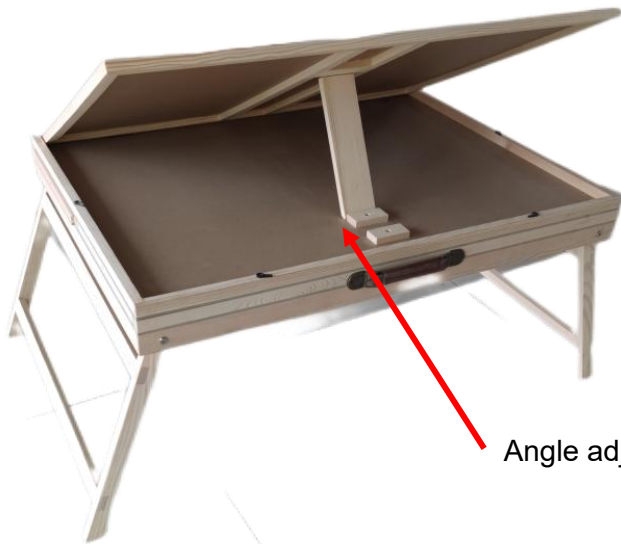

Angle adjustment



Table
foldable

JR-1500-C Product schematic introduction





CLEANING AND STORAGE

1. Wipe with a soft, dry cloth. Never use an abrasive cleanser or harsh pad. Wipe with clean water. Keep product dry after cleaning.
2. Children are **not allowed** to wipe the product to avoid tipping and falling injuries.
3. After the product is disassembled, please put the parts and accessories together.
4. If it will not be used for a long time, please fold the product, lock the safety buckles, and put on the dust cover.

Address: Shuangchenglu 803nong11hao1602A-1609shi, baoshanqu, shanghai 200000 CN.

Imported to AUS: SIHAO PTY LTD. 1 ROKEVA STREET EASTWOOD NSW 2122 Australia

Imported to USA: Sanven Technology Ltd. Suite 250, 9166 Anaheim Place, Rancho Cucamonga, CA 91730

UK	REP
-----------	------------

E-CrossStu GmbH
Mainzer Landstr.69, 60329 Frankfurt am Main.

EC	REP
-----------	------------

YH CONSULTING LIMITED.
C/O YH Consulting Limited Office 147, Centurion House, London Road, Staines-upon-Thames, Surrey, TW18 4AX

Made In China

VEVOR[®]

TOUGH TOOLS, HALF PRICE

Technical Support and E-Warranty Certificate

www.vevor.com/support

VEVOR[®]

TOUGH TOOLS, HALF PRICE

Techniczny Wsparcie i certyfikat gwarancji elektronicznej www.vevor.com/support

STÓŁ DO UKŁADANIA PUZZLI

MODELU: JR-1500-A/JR-1500-B/JR-1500-C

We continue to be committed to provide you tools with competitive price.

"Save Half", "Half Price" or any other similar expressions used by us only represents an estimate of savings you might benefit from buying certain tools with us compared to the major top brands and does not necessarily mean to cover all categories of tools offered by us. You are kindly reminded to verify carefully when you are placing an order with us if you are actually saving half in comparison with the top major brands.

VEVOR®

TOUGH TOOLS, HALF PRICE

FOLDING POKER TABLE

MODELE: JR-1500-A JR-1500-B



JR-1500-C







NEED HELP? CONTACT US!

Have product questions? Need technical support? Please feel free to contact us:

Technical Support and E-Warranty Certificate
www.vevor.com/support

This is the original instruction, please read all manual instructions carefully before operating. VEVOR reserves a clear interpretation of our user manual. The appearance of the product shall be subject to the product you received. Please forgive us that we won't inform you again if there are any technology or software updates on our product.

	Ostrzeżenie: Aby zminimalizować ryzyko obrażeń, użytkownik powinien uważnie przeczytać instrukcję obsługi.
	Nie pozwalaj dzieciom wspinać się na bar lub bawić się pod nim.
	Nie siadaj ani nie stawaj na stole. Nie kładź ciężkich przedmiotów na biurku.
	Uważaj, żeby nie przytrzasnąć sobie rąk .

SAFETY WARNINGS AND PRECAUTIONS

Dziękujemy za korzystanie z tego produktu . Aby mieć pewność, że możesz prawidłowo obsługiwać maszynę, przeczytaj uważnie tę instrukcję przed rozpoczęciem użytkowania i zachowaj ją na przyszłość . Upewnij się, że przeczytałeś środki ostrożności i zasady bezpieczeństwa na tej stronie, aby zapewnić bezpieczne użytkowanie . Niniejsza instrukcja zawiera ostrzeżenia i środki ostrożności dotyczące bezpieczeństwa, obsługi, konserwacji i czyszczenia . Ostrzeżenia i instrukcje omówione w niniejszej instrukcji nie mogą objąć wszystkich możliwych warunków i sytuacji, które mogą wystąpić . Ostrożność i zdrowy rozsądek nie są wbudowane w ten produkt, ponieważ uważamy, że użytkownicy będą przestrzegać tych kodów .

Przed użyciem urządzenia należy przeczytać WSZYSTKIE instrukcje .

1. Montaż musi być zgodny z poniższymi instrukcjami. Nieprawidłowy montaż może być niebezpieczny. Podczas montażu należy nosić wytrzymałe rękawice robocze.
2. Nie przychodź na spotkania, jeśli jesteś zmęczony lub pod wpływem alkoholu, narkotyków lub leków.
3. Utrzymuj miejsce zgromadzenia w czystości i zapewnij dobre oświetlenie.

4. Podczas montażu nie dopuszczać osób postronnych na teren montażu.
5. Nie pozwalaj dzieciom i zwierzętom bawić się samemu lub zbliżać się do tego przedmiotu . Produkty nie mogą się wspinać.
6. Stosować wyłącznie zgodnie z przeznaczeniem. Nie siadać ani nie stawać na produkcie.
7. Przed każdym użyciem sprawdź. Nie używaj, jeśli części są luźne lub uszkodzone.
8. Wiszące na produkcie osoby lub przedmioty mogą spowodować jego upadek .
9. Tylko do użytku wewnątrz pomieszczeń . Nie umieszczaj ciężkich przedmiotów na produkcie.
10. NIE CZYŚCIĆ ŻADNYMI MATERIAŁAMI ŚCIERNYMI .
11. Mocz i odchody zwierząt domowych mogą uszkodzić produkt, dlatego należy trzymać je z daleka .
- 1 2 . Nie umieszczaj produktu na gorącym powietrzu, palnikach elektrycznych lub grzejnikach ani w ich pobliżu .
Fajerwerki, papierosy, race i inne przedmioty mogą zapalić produkt.
Prosimy trzymać się z daleka ich.
13. Produkt należy umieścić na płaskiej powierzchni . Należy go zainstalować w otwartym i bezpiecznym miejscu.
14. Nie umieszczaj w wilgotnym środowisku .

⚠ OSTRZEŻENIE:

- **Ten produkt zawiera małe części. W przypadku połknięcia istnieje ryzyko zadławienia. Trzymaj te małe części z dala od dzieci podczas montażu!**
- **To urządzenie nie jest przeznaczone do użytku przez osoby młode lub niedołążne, chyba że są nadzorowane przez odpowiedzialną osobę, aby zapewnić, że mogą bezpiecznie korzystać z urządzenia. Małe dzieci powinny być nadzorowane, aby upewnić się, że nie bawią się produktem. Zwierzęta domowe powinny trzymać się z dala od produktu.**

ASSEMBLY STEPS

1. Prosimy o ostrożną utylizację plastikowych toreb i przechowywanie ich w miejscu niedostępnym dla dzieci i zwierząt domowych.
2. Sprawdź wszystkie dostarczone komponenty zgodnie z listą zawartą w niniejszej instrukcji. Upewnij się, że masz wszystkie wymienione części.
3. Pomimo zachowania szczególnej ostrożności podczas produkcji tego produktu, należy zachować ostrożność w trakcie montażu, aby uniknąć zarysowań ostrymi krawędziami.
4. Nosić rękawice ochronne podczas montażu i użytkowania.
5. Produkt należy umieścić na płaskiej powierzchni .
6. Do montażu produktu potrzebne są dwie osoby.

WSKAZÓWKI: Przed montażem opakowanie można położyć płasko na ziemi, a następnie umieścić na nim produkt, aby go zabezpieczyć.

O tym przedmiocie

【 Wysokiej jakości plansza do układania puzzli 】 Nasza plansza do układania puzzli składająca się z 1500 elementów jest najbardziej odpowiednią planszą do układania puzzli do przechowywania puzzli. Plansza do układania puzzli jest wykonana z wysokiej jakości zrównoważonego drewna liściastego oraz dobrych materiałów produkcyjnych i trwałych, aby zapewnić długotrwałe użytkowanie. Została zaprojektowana tak, aby zapewnić * dobry stół do układania puzzli dla każdego, kto lubi układanki, tak jak my! Gładka i antypoślizgowa powierzchnia zapewnia doskonałą przestrzeń do układania ulubionych puzzli z przyjaciółmi lub rodziną.

【 Łatwe do przechowywania i transportu puzzle 】 Łatwe do podnoszenia, lekkie i zrównoważone, można je szybko przechowywać. Możesz umieścić stół do układania puzzli na dowolnej powierzchni, blacie, stoliku kawowym, kocu plażowym, a nawet podłodze. Kiedy potrzebujesz dodatkowej przestrzeni do siedzenia lub jedzenia, po prostu przykryj układankę pokrowcem, zamknij szufladę i przenieś ją pod sofę lub łóżko. Układankę można łatwo i bezpiecznie przechowywać w ciągu kilku sekund.

【 6 szuflad i pokryw puzzli 】 4 wysuwane szuflady pozwalają na klasyfikację prac według koloru, tematu lub obramowania. Klasyfikuj je podczas składania puzzli. Dzięki przezroczystej pokrywie możesz dobrze

chronić swoje arcydzieło przed kurzem, wodą i ciekawskim kotem do następnego razu, gdy będziesz chciał kontynuować.

【 Praktyczny prezent dla fanów puzzli 】 Szukasz prezentu dla swojej rodziny lub przyjaciół? Ten przemyślany dodatek do puzzli to świetny prezent na Boże Narodzenie, urodziny, rocznicę, dzień matki lub na każdą inną okazję!

Parametry związane z produktem

Model	JR-1500-A	JR-1500-B	JR-1500-C
Rozmiar produktu	Wymiary: 900×660×440 mm	Wymiary: 990×660×445 mm	Wymiary: 1070×660×655 mm
Tworzywo	sosna	sosna	sosna
Pojemność	1500 szt.	1500 szt.	2500 szt.
Możliwość regulacji kąta	X	√	√
Leniwa Susan	√	√	√
Szuflada	4	4	4
Śruba	4	4	4
Uchwyt szuflady	4	4	4

Wprowadzenie do schematu produktu

JR-1500-A



Table foldable

Wprowadzenie do schematu produktu JR-1500-B

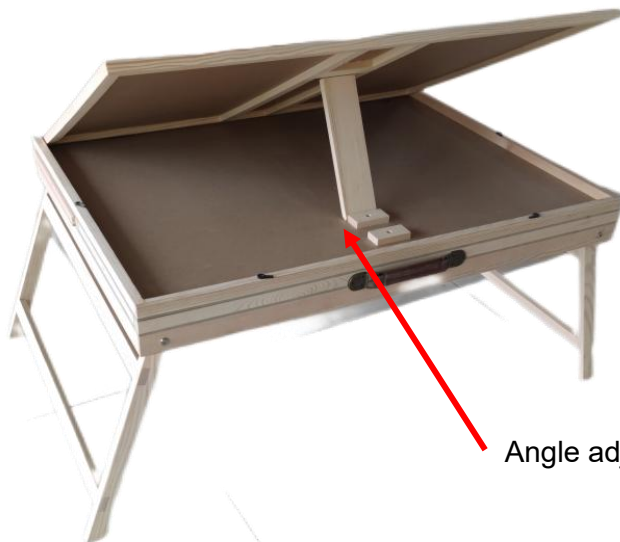

Angle adjustment



Table foldable

Wprowadzenie do schematu produktu JR-1500-C



CLEANING AND STORAGE

1. Przecierać miękką, suchą ściereczką. Nigdy nie używać ściernego środka czyszczącego ani szorstkiego gąbki. Przecierać czystą wodą. Utrzymywać produkt w suchości po czyszczeniu.
2. Dzieciom **nie wolno** wycierać produktu, aby uniknąć obrażeń spowodowanych przewróceniem się lub upadkiem .
3. Po rozmontowaniu produktu należy ponownie złożyć części i akcesoria.
4. Jeśli nie będziesz używać produktu przez dłuższy czas, złóż go, zablokuj klamry zabezpieczające i załóż osłonę przeciwkurzową.

Adres: Shuangchenglu 803nong11hao1602A-1609shi, baoshanqu, szanghaj 200000 CN.

Importowane do AUS: SIHAO PTY LTD. 1 ROKEVA
STREETEASTWOOD NSW 2122 Australia

Importowane do USA: Sanven Technology Ltd. Suite 250, 9166 Anaheim
Place, Rancho Cucamonga, CA 91730

UK	REP
-----------	------------

E-CrossStu GmbH
Mainzer Landstr.69, 60329 Frankfurt am Main.

EC	REP
-----------	------------

YH CONSULTING LIMITED.
C/O YH Consulting Limited Office 147, Centurion
House, London Road, Staines-upon-Thames,
Surrey, TW18 4AX

Wyprodukowano w Chinach

VEVOR[®]

TOUGH TOOLS, HALF PRICE

Techniczny Wsparcie i certyfikat e-gwarancji

www.vevor.com/support

VEVOR[®]

TOUGH TOOLS, HALF PRICE

Technisch Support und E-Garantie-Zertifikat www.vevor.com/support

PUZZLETISCH

MODELL: JR-1500-A/JR-1500-B/JR-1500-C

We continue to be committed to provide you tools with competitive price.

"Save Half", "Half Price" or any other similar expressions used by us only represents an estimate of savings you might benefit from buying certain tools with us compared to the major top brands and does not necessarily mean to cover all categories of tools offered by us. You are kindly reminded to verify carefully when you are placing an order with us if you are actually saving half in comparison with the top major brands.

VEVOR®

TOUGH TOOLS, HALF PRICE

FOLDING POKER TABLE

MODELL: JR-1500-A JR-1500-B



JR-1500-C







NEED HELP? CONTACT US!

Have product questions? Need technical support? Please feel free to contact us:

Technical Support and E-Warranty Certificate
www.vevor.com/support

This is the original instruction, please read all manual instructions carefully before operating. VEVOR reserves a clear interpretation of our user manual. The appearance of the product shall be subject to the product you received. Please forgive us that we won't inform you again if there are any technology or software updates on our product.

	Warnung: Um das Verletzungsrisiko zu verringern, muss der Benutzer die Bedienungsanleitung sorgfältig lesen.
	Erlauben Sie Kindern nicht, auf oder unter der Stange zu klettern oder zu spielen.
	Setzen oder stellen Sie sich nicht auf den Tisch. Stellen Sie keine schweren Gegenstände auf die Schreibtischplatte.
	Achten Sie darauf, dass Sie sich nicht die Hände einklemmen .

SAFETY WARNINGS AND PRECAUTIONS

Vielen Dank, dass Sie dieses Produkt verwenden . Um sicherzustellen, dass Sie die Maschine richtig bedienen können, lesen Sie diese Anleitung vor der Inbetriebnahme sorgfältig durch und bewahren Sie sie für spätere Verwendung auf . Lesen Sie unbedingt die Vorsichtsmaßnahmen und Sicherheitshinweise auf dieser Seite, um eine sichere Verwendung zu gewährleisten . In diesem Handbuch werden Sicherheitswarnungen und Vorsichtsmaßnahmen sowie Bedienung, Wartung und Reinigung beschrieben . Die in diesem Handbuch beschriebenen Warnungen und Anweisungen können nicht alle möglichen Bedingungen und Situationen abdecken, die auftreten können . Vorsicht und gesunder Menschenverstand sind bei diesem Produkt nicht angebracht, da wir davon ausgehen, dass die Verwendung diesen Vorschriften entspricht .

Bitte lesen Sie ALLE Anweisungen, bevor Sie Ihre Maschine verwenden .

1. Beim Zusammenbau müssen diese Anweisungen befolgt werden. Falscher Zusammenbau kann gefährlich sein. Tragen Sie beim Zusammenbau strapazierfähige Arbeitshandschuhe.
2. Nicht zusammenbauen, wenn Sie müde sind oder unter dem Einfluss von Alkohol, Drogen oder Medikamenten stehen.

3. Halten Sie den Versammlungsbereich sauber und gut beleuchtet.
4. Halten Sie während der Montage unbeteiligte Personen vom Versammlungsbereich fern.
5. Erlauben Sie Kindern und Haustieren nicht, alleine mit diesem Artikel zu spielen oder sich diesem zu nähern . Produkte, auf die nicht geklettert werden kann.
6. Nur bestimmungsgemäß verwenden. Nicht auf dem Produkt sitzen oder stehen.
7. Vor jedem Gebrauch überprüfen. Nicht verwenden, wenn Teile lose oder beschädigt sind.
8. Personen oder Gegenstände, die am Produkt hängen, können dazu führen, dass das Produkt herunterfällt .
9. Nur für den Gebrauch im Innenbereich . Stellen Sie keine schweren Gegenstände auf das Produkt.
10. REINIGEN SIE ES NICHT MIT SCHLEIFENDEN MATERIALIEN .
11. Urin und Kot von Haustieren können das Produkt beschädigen. Halten Sie es daher fern .
- 1 2. Stellen Sie das Produkt nicht auf oder in die Nähe von heißer Luft, elektrischen Brennern oder Heizgeräten .
Feuerwerkskörper, Zigaretten, Fackeln und andere Gegenstände können das Produkt entzünden. Bitte halten Sie sich fern von ihnen.
13. Das Produkt sollte auf einer ebenen Fläche platziert und an einem offenen und sicheren Ort installiert werden.
14. Stellen Sie es nicht in eine feuchte Umgebung .

 **WARNUNG:**

- **Dieses Produkt enthält Kleinteile. Bei Verschlucken besteht Erstickungsgefahr. Halten Sie diese Kleinteile beim Zusammenbau von Kindern fern!**
- **Dieses Gerät ist nicht für die Benutzung durch junge oder gebrechliche Personen bestimmt, es sei denn, sie werden von einer verantwortlichen Person beaufsichtigt, um sicherzustellen, dass sie das Gerät sicher benutzen können. Kleine Kinder sollten beaufsichtigt werden, um sicherzustellen, dass sie nicht mit dem Produkt spielen. Haustiere sollten sich vom Produkt fernhalten.**

ASSEMBLY STEPS

1. Bitte entsorgen Sie alle Plastiktüten sorgfältig und bewahren Sie sie außerhalb der Reichweite von Kindern und Haustieren auf.
2. Überprüfen Sie alle mitgelieferten Komponenten anhand der Liste in diesem Handbuch. Stellen Sie sicher, dass Sie alle aufgeführten Teile haben.
3. Obwohl bei der Herstellung dieses Produkts besondere Sorgfalt walten gelassen wurde, müssen Sie beim Zusammenbau vorsichtig sein, um Kratzer durch scharfe Kanten zu vermeiden.
4. Tragen Schutzhandschuhe , bei der Montage und Benutzung.
5. Das Produkt sollte auf einer ebenen Fläche platziert werden .
6. Für die Montage des Produkts sind zwei Personen erforderlich.

TIPPS: Vor der Installation kann die Verpackung flach auf den Boden gelegt und das Produkt zum Aufbau auf die Verpackung gestellt werden, um das Produkt zu schützen.

Über diesen Artikel

【 Hochwertiges Puzzlebrett 】 Unsere 1500 Teile sind das am besten geeignete Puzzlebrett zur Aufbewahrung von Puzzles. Das Puzzlebrett besteht aus hochwertigem, nachhaltigem Hartholz und guten Verarbeitungs- und langlebigen Materialien, um eine dauerhafte Nutzung zu gewährleisten. Es wurde entwickelt, um jedem, der Puzzles wie uns mag, einen guten Puzzletisch zu bieten! Die glatte und rutschfeste Oberfläche bietet einen hervorragenden Bereich, um Ihr Lieblingspuzzle mit Ihren Freunden oder Ihrer Familie zusammenzusetzen.

【 Puzzle leicht verstauen und transportieren 】 Leicht anzuheben, geringes Gewicht und Gleichgewicht, und kann schnell verstaut werden. Sie können den Puzzletisch auf jede Oberfläche stellen, Arbeitsplatte, Couchtisch, Stranddecke oder sogar Boden. Wenn Sie zusätzlichen Platz zum Sitzen oder Essen benötigen, decken Sie Ihr Puzzle einfach mit einer Puzzleabdeckung ab, schließen Sie die Schublade und verschieben Sie es unter das Sofa oder Bett. Ihr Puzzle kann in wenigen Sekunden einfach verstaut und sicher aufbewahrt werden.

【 6 Schubladen und Puzzle-Abdeckungen 】 4 Schiebeschubladen ermöglichen es Ihnen, Ihre Werke nach Farbe, Thema oder Rand zu klassifizieren. Klassifizieren Sie sie beim Zusammensetzen von Puzzles. Mit einer durchscheinenden Abdeckung kann es Ihr Meisterwerk gut vor Staub, Wasser und Ihrer neugierigen Katze schützen, bis Sie das nächste Mal weitermachen möchten.

【Praktisches Geschenk für Puzzle-Fans】 Suchen Sie ein Geschenk für Ihre Familie oder Freunde? Dieses durchdachte Puzzle-Zubehör ist ein tolles Geschenk zu Weihnachten, zum Geburtstag, zum Jahrestag, zum Muttertag oder zu jeder anderen Gelegenheit!

Produktbezogene Parameter

Modell	JR-1500-A	JR-1500-B	JR-1500-C
Produktgröße	900×660×440mm	990×660×445mm	1070×660×655mm
Material	Kiefer	Kiefer	Kiefer
Kapazität	1500 Stück	1500 Stück	2500 Stück
Winkel einstellbar	X	√	√
Faule Susan	√	√	√
Schublade	4	4	4
Schrauben	4	4	4
Schubladengriff	4	4	4

JR-1500-A

Produktschema-Einführung



Table foldable

JR-1500-B Produktschema-Einführung

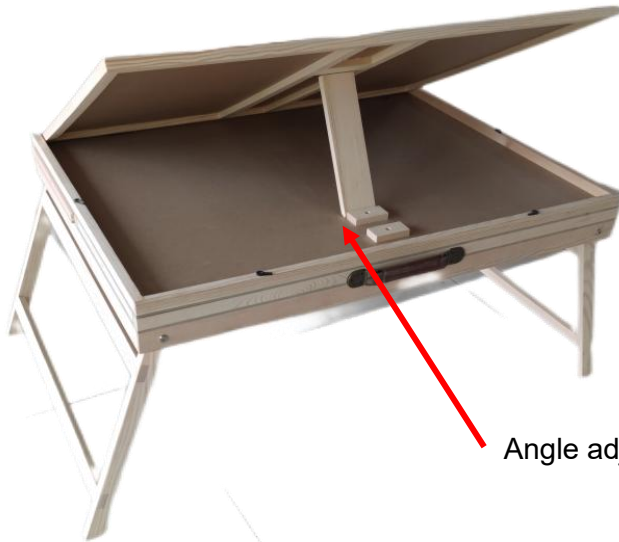

Angle adjustment



Table foldable

JR-1500-C Produktschema-Einführung



CLEANING AND STORAGE

1. Mit einem weichen, trockenen Tuch abwischen. Verwenden Sie niemals ein Scheuermittel oder scharfe Pads. Mit klarem Wasser abwischen. Halten Sie das Produkt nach der Reinigung trocken.
2. Um Umkip- und Sturzverletzungen zu vermeiden, dürfen Kinder das Produkt **nicht abwischen** .
3. Nachdem das Produkt zerlegt wurde, setzen Sie bitte die Teile und das Zubehör zusammen.
4. Wenn Sie das Produkt längere Zeit nicht verwenden, falten Sie es bitte zusammen, verriegeln Sie die Sicherheitsschnallen und setzen Sie die Staubschutzhülle auf.

Adresse: Shuangchenglu 803nong11hao1602A-1609shi, baoshanqu, Shanghai 200000 CN.

Nach AUS importiert: SIHAO PTY LTD. 1 ROKEVA
STREETEASTWOOD NSW 2122 Australien

Importiert in die USA: Sanven Technology Ltd. Suite 250, 9166 Anaheim Place, Rancho Cucamonga, CA 91730

UK	REP
-----------	------------

E-CrossStu GmbH
Mainzer Landstr.69, 60329 Frankfurt am Main.

EC	REP
-----------	------------

YH CONSULTING LIMITED.
C/O YH Consulting Limited Office 147, Centurion House, London Road, Staines-upon-Thames, Surrey, TW18 4AX

In China hergestellt

VEVOR[®]

TOUGH TOOLS, HALF PRICE

Technisch Support und E-Garantie-Zertifikat

www.vevor.com/support

VEVOR[®]

TOUGH TOOLS, HALF PRICE

Technique Certificat d'assistance et de garantie électronique

www.vevor.com/support

TABLE DE PUZZLE

MODÈLE : JR-1500-A/JR-1500-B/JR-1500-C

We continue to be committed to provide you tools with competitive price.

"Save Half", "Half Price" or any other similar expressions used by us only represents an estimate of savings you might benefit from buying certain tools with us compared to the major top brands and does not necessarily mean to cover all categories of tools offered by us. You are kindly reminded to verify carefully when you are placing an order with us if you are actually saving half in comparison with the top major brands.

VEVOR®

TOUGH TOOLS, HALF PRICE

FOLDING POKER TABLE

MODÈLE : JR-1500-A JR-1500-B



JR-1500-C







NEED HELP? CONTACT US!

Have product questions? Need technical support? Please feel free to contact us:

Technical Support and E-Warranty Certificate
www.vevor.com/support

This is the original instruction, please read all manual instructions carefully before operating. VEVOR reserves a clear interpretation of our user manual. The appearance of the product shall be subject to the product you received. Please forgive us that we won't inform you again if there are any technology or software updates on our product.

	Avertissement - Pour réduire le risque de blessure, l'utilisateur doit lire attentivement le manuel d'instructions.
	Ne laissez pas les enfants grimper ou jouer sur ou sous la barre.
	Ne vous asseyez pas et ne vous mettez pas debout sur la table. Ne placez pas d'objets lourds sur le bureau.
	Faites attention à ne pas pincer vos mains .

SAFETY WARNINGS AND PRECAUTIONS

Merci d'avoir utilisé ce produit . Afin de vous assurer que vous pouvez utiliser la machine correctement, lisez attentivement ces instructions avant de l'utiliser et conservez-les soigneusement pour référence ultérieure . Veuillez vous assurer de lire les précautions et les règles de sécurité de cette page pour garantir une utilisation en toute sécurité . Ce manuel décrit les avertissements et précautions de sécurité, le fonctionnement, l'entretien et le nettoyage . Les avertissements et instructions examinés dans ce manuel ne peuvent pas couvrir toutes les conditions et situations possibles qui peuvent se produire . La prudence et le bon sens ne sont pas intégrés dans ce produit, car nous pensons que les utilisations seront conformes à ces codes .

Veuillez lire TOUTES les instructions avant d'utiliser votre machine .

1. L'assemblage doit être effectué conformément aux instructions ci-dessous. Un assemblage incorrect peut être dangereux. Portez des gants de travail résistants pendant l'assemblage.
2. Ne montez pas lorsque vous êtes fatigué ou sous l'influence de l'alcool, de drogues ou de médicaments.
3. Gardez la zone de montage propre et bien éclairée.
4. Gardez les spectateurs hors de la zone pendant l'assemblage.

5. Ne laissez pas les enfants et les animaux domestiques jouer seuls ou s'approcher de cet article . Produits non escaladables.
6. Utiliser uniquement comme prévu. Ne pas s'asseoir ni se tenir debout sur le produit.
7. Inspectez l'appareil avant chaque utilisation. Ne l'utilisez pas si des pièces sont desserrées ou endommagées.
8. Les personnes ou les objets suspendus au produit provoqueront la chute du produit .
9. Pour une utilisation en intérieur uniquement . Ne placez pas d'objets lourds sur le produit .
10. NE LE NETTOYEZ PAS AVEC UN MATÉRIAU ABRASIF .
11. L'urine et les excréments d'animaux domestiques peuvent endommager le produit, veuillez les tenir à l'écart .
- 12 . Ne placez pas le produit sur ou à proximité d'appareils à air chaud, de brûleurs électriques ou de radiateurs .
Les feux d'artifice, les cigarettes, les fusées éclairantes et autres objets peuvent enflammer le produit. Veuillez vous tenir à l'écart eux.
13. Le produit doit être placé sur une surface plane . Et il doit être installé dans un endroit ouvert et sûr.
14. Ne le placez pas dans un environnement humide .

⚠ AVERTISSEMENT:

- **Ce produit contient de petites pièces. En cas d'ingestion, il existe un risque d'étouffement. Gardez ces petites pièces hors de portée des enfants lors du montage !**
- **Cet appareil n'est pas destiné à être utilisé par des jeunes ou des personnes handicapées, à moins qu'ils ne soient surveillés par une personne responsable afin de s'assurer qu'ils peuvent utiliser l'appareil en toute sécurité. Les jeunes enfants doivent être surveillés afin de s'assurer qu'ils ne jouent pas avec le produit. Les animaux domestiques doivent rester à l'écart du produit.**

ASSEMBLY STEPS

1. Veuillez jeter tous les sacs en plastique avec soin et les garder hors de

portée des enfants et des animaux domestiques.

2. Vérifiez tous les composants fournis conformément à la liste de ce manuel. Assurez-vous d'avoir toutes les pièces répertoriées.

3. Bien que vous accordiez une attention particulière lors de la fabrication de ce produit, vous devez être prudent lors du processus d'assemblage pour éviter d'être rayé par des bords tranchants.

4. Porter gants de protection , pendant le montage et l'utilisation.

5. Le produit doit être placé sur une surface plane .

6. Le produit nécessite deux personnes pour l'assembler.

CONSEILS : Avant l'installation, l'emballage peut être posé à plat sur le sol et le produit posé sur l'emballage pour l'assemblage afin de protéger le produit.

À propos de cet article

【Panneau de puzzle de haute qualité】 Nos 1500 pièces sont le panneau de puzzle le plus approprié pour le stockage de puzzles. Le panneau de puzzle est fabriqué en bois dur durable de haute qualité et avec une bonne fabrication et des matériaux durables pour assurer une utilisation durable. Il est conçu pour fournir * une bonne table de puzzle pour tous ceux qui aiment les puzzles comme nous ! La surface lisse et antidérapante offre une excellente zone pour assembler votre puzzle préféré avec vos amis ou votre famille.

【Puzzle facile à ranger et à transporter】 Facile à soulever, léger et équilibré, et peut être stocké rapidement. Vous pouvez placer la table de puzzle sur n'importe quelle surface, comptoir, table basse, couverture de plage ou même sol. Lorsque vous avez besoin d'un espace supplémentaire pour vous asseoir ou manger, couvrez simplement votre puzzle avec une housse de puzzle, fermez le tiroir et déplacez-le sous le canapé ou le lit. Votre puzzle peut être facilement stocké et stocké en toute sécurité en quelques secondes.

【6 tiroirs et couvercles de puzzle】 4 tiroirs coulissants vous permettent de classer vos œuvres par couleur, thème ou bordure. Classez-les lors de l'assemblage des puzzles. Avec un couvercle translucide, il peut bien protéger votre chef-d'œuvre de la poussière, de l'eau et de votre chat curieux jusqu'à la prochaine fois que vous voudrez continuer.

【Cadeau pratique pour les fans de puzzle】 Vous cherchez un cadeau pour votre famille ou vos amis ? Cet accessoire de puzzle bien pensé est un excellent cadeau pour Noël, un anniversaire, un anniversaire de mariage, la fête des mères ou à tout moment !

Paramètres liés au produit

Modèle	JR-1500-A	JR-1500-B	JR-1500-C
Taille du produit	900×660×440mm	990×660×445mm	1070×660×655mm
Matériel	pin	pin	pin
Capacité	1500 pièces	1500 pièces	2500 pièces
Angle réglable	X	√	√
Plateau tournant	√	√	√
Tiroir	4	4	4
Vis	4	4	4
Poignée de tiroir	4	4	4

Présentation schématique du produit

JR-1500-A



Table foldable

Présentation schématique du produit JR-1500-B

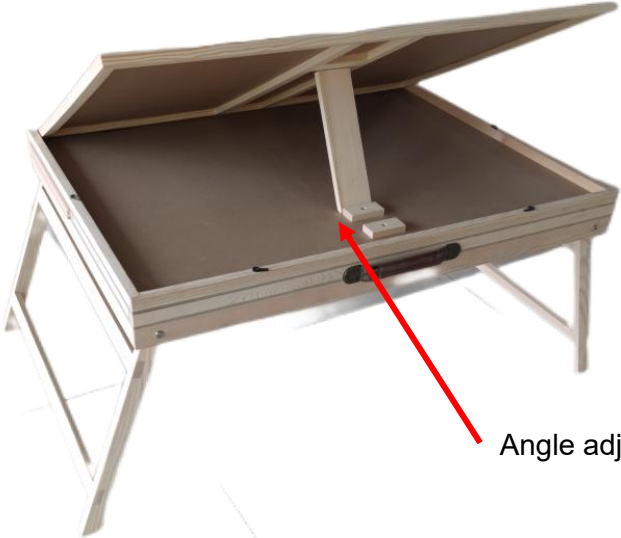

Angle adjustment



Table foldable

Présentation schématique du produit JR-1500-C



CLEANING AND STORAGE

1. Essuyez avec un chiffon doux et sec. N'utilisez jamais de nettoyeur abrasif ou de tampon agressif. Essuyez avec de l'eau propre. Gardez le produit au sec après le nettoyage.
2. Les enfants ne sont **pas autorisés** à essuyer le produit pour éviter tout basculement ou chute .
3. Une fois le produit démonté, veuillez assembler les pièces et les accessoires.
4. S'il n'est pas utilisé pendant une longue période, veuillez plier le produit, verrouiller les boucles de sécurité et mettre le couvercle anti-poussière.

Adresse : Shuangchenglu 803nong11hao1602A-1609shi, baoshanqu, Shanghai 200000 CN.

Importé en Australie : SIHAO PTY LTD. 1 ROKEVA
STREETEASTWOOD NSW 2122 Australie

Importé aux États-Unis : Sanven Technology Ltd. Suite 250, 9166
Anaheim Place, Rancho Cucamonga, CA 91730

UK	REP
-----------	------------

E-CrossStu GmbH
Mainzer Landstr.69, 60329 Frankfurt am Main.

EC	REP
-----------	------------

YH CONSULTING LIMITED.
C/O YH Consulting Limited Office 147, Centurion
House, London Road, Staines-upon-Thames,
Surrey, TW18 4AX

Fabriqué en Chine

VEVOR[®]

TOUGH TOOLS, HALF PRICE

Technique Certificat d'assistance et de garantie électronique

www.vevor.com/support

VEVOR[®]

TOUGH TOOLS, HALF PRICE

Technisch Ondersteuning en E-garantiecertificaat www.vevor.com/support

LEGPUZZELTAFEL

MODEL: JR-1500-A/JR-1500-B/JR-1500-C

We continue to be committed to provide you tools with competitive price.

"Save Half", "Half Price" or any other similar expressions used by us only represents an estimate of savings you might benefit from buying certain tools with us compared to the major top brands and does not necessarily mean to cover all categories of tools offered by us. You are kindly reminded to verify carefully when you are placing an order with us if you are actually saving half in comparison with the top major brands.

VEVOR®

TOUGH TOOLS, HALF PRICE

FOLDING POKER TABLE

MODEL: JR-1500-A JR-1500-B



JR-1500-C







NEED HELP? CONTACT US!

Have product questions? Need technical support? Please feel free to contact us:

Technical Support and E-Warranty Certificate
www.vevor.com/support

This is the original instruction, please read all manual instructions carefully before operating. VEVOR reserves a clear interpretation of our user manual. The appearance of the product shall be subject to the product you received. Please forgive us that we won't inform you again if there are any technology or software updates on our product.

	Waarschuwing: om het risico op letsel te verkleinen, moet de gebruiker de gebruiksaanwijzing zorgvuldig lezen.
	Laat kinderen niet op of onder de stang klimmen of spelen .
	Ga niet op tafel zitten of staan. Plaats geen zware voorwerpen op het bureaublad.
	Wees voorzichtig dat uw handen niet bekneld raken .

SAFETY WARNINGS AND PRECAUTIONS

Bedankt voor het gebruik van dit product . Om er zeker van te zijn dat u de machine correct kunt bedienen, leest u deze instructie zorgvuldig door voordat u deze gebruikt en bewaart u deze goed voor toekomstige referentie . Lees de voorzorgsmaatregelen en veiligheidsregels op deze pagina om uw veilige gebruik te garanderen . Deze handleiding beschrijft veiligheidswaarschuwingen en voorzorgsmaatregelen, bediening, onderhoud en reiniging . De waarschuwingen en instructies die in deze handleiding worden besproken, kunnen niet alle mogelijke omstandigheden en situaties dekken die zich kunnen voordoen . Voorzichtigheid en gezond verstand zijn niet ingebouwd in dit product, omdat wij geloven dat het gebruik zal voldoen aan deze codes .

Lees ALLE instructies voordat u uw apparaat gebruikt .

1. Assembleer volgens deze instructies. Onjuiste montage kan gevaarlijk zijn. Draag stevige werkhandschoenen tijdens de montage.
2. Kom niet bijeen als u moe bent of onder invloed van alcohol, drugs of medicijnen.
3. Zorg dat de verzamelplaats schoon en goed verlicht is.
4. Houd omstanders uit de buurt tijdens de montage.

5. Laat kinderen en huisdieren niet alleen spelen of dit item benaderen .
Kan niet op producten klimmen.
6. Gebruik alleen zoals bedoeld. Ga niet op het product zitten of staan.
7. Inspecteer voor elk gebruik. Gebruik het niet als onderdelen los of beschadigd zijn.
8. Mensen of voorwerpen die aan het product hangen, kunnen ervoor zorgen dat het product valt .
9. Alleen voor gebruik binnenshuis . Plaats geen zware voorwerpen op het product .
10. MAAK HET NIET SCHOON MET SCHURENDE MATERIALEN .
11. Urine en ontlasting van huisdieren kunnen het product beschadigen, houd het daarom uit de buurt .
- 12 . Plaats het product niet op of in de buurt van hetelucht-, elektrische kookplaten of verwarmingstoestellen .
- Vuurwerk, sigaretten, fakkels en andere voorwerpen kunnen het product doen ontbranden. Blijf uit de buurt van hen.
13. Het product moet op een vlakke ondergrond worden geplaatst . En het moet op een open en veilige plaats worden geïnstalleerd.
14. Plaats het niet in een vochtige omgeving .

 **WAARSCHUWING:**

- **Dit product bevat kleine onderdelen. Als u het inslikt, kan het verstikkingsgevaar opleveren. Houd deze kleine onderdelen uit de buurt van kinderen tijdens het monteren!**
- **Dit apparaat is niet bedoeld voor gebruik door jonge of zwakke personen, tenzij onder toezicht van een verantwoordelijke persoon om ervoor te zorgen dat zij het apparaat veilig kunnen gebruiken. Jonge kinderen moeten onder toezicht staan om ervoor te zorgen dat ze niet met het product spelen. Huisdieren moeten uit de buurt van het product blijven.**

ASSEMBLY STEPS

1. Gooi alle plastic zakken zorgvuldig weg en houd ze buiten bereik van kinderen en huisdieren.

2. Controleer alle meegeleverde componenten volgens de lijst in deze handleiding. Zorg ervoor dat u alle vermelde onderdelen hebt.
3. Hoewel u bij de productie van dit product extra voorzichtig moet zijn, moet u ook voorzichtig zijn tijdens de montage. Zo voorkomt u dat u krassen oploopt door scherpe randen.
4. Draag beschermende handschoenen tijdens montage en gebruik.
5. Het product moet op een vlakke ondergrond worden geplaatst .
6. Het product is door twee personen in elkaar te zetten.

TIPS: Voor de installatie kunt u de verpakking plat op de grond leggen en het product op de verpakking leggen voor montage, om het product te beschermen.

Over dit item

【Puzzelbord van hoge kwaliteit】 Ons 1500 stukjes zijn het meest geschikte puzzelbord voor het opbergen van puzzels. Het puzzelbord is gemaakt van hoogwaardig duurzaam hardhout en goede productie en duurzame materialen om langdurig gebruik te garanderen. Het is ontworpen om * een goede puzzeltafel te bieden voor iedereen die van puzzels houdt zoals wij! Het gladde en antislip oppervlak biedt een uitstekend gebied om uw favoriete puzzel samen met uw vrienden of familie in elkaar te zetten.

【Eenvoudig op te bergen en te vervoeren legpuzzel】 Eenvoudig op te tillen, lichtgewicht en in evenwicht, en kan snel worden opgeborgen. U kunt de puzzeltafel op elk oppervlak plaatsen, aanrecht, salontafel, strandlaken of zelfs de vloer. Wanneer u extra ruimte nodig hebt om te zitten of te eten, bedekt u uw puzzel gewoon met een puzzelhoes, sluit u de lade en verplaatst u deze onder de bank of het bed. Uw puzzel kan binnen enkele seconden eenvoudig worden opgeborgen en veilig worden opgeborgen.

【6 lades en puzzelhoezen】 4 schuifladen stellen u in staat om uw werken te classificeren op kleur, thema of rand. Classificeer ze bij het samenstellen van puzzels. Met een doorschijnende hoese kan het uw meesterwerk goed beschermen tegen stof, water en uw nieuwsgierige kat tot de volgende keer dat u verder wilt gaan.

【Praktisch cadeau voor puzzelfans】 Bent u op zoek naar een cadeau voor uw familie of vrienden? Deze doordachte puzzelaccessoire is een

geweldig cadeau voor Kerstmis, verjaardag, jubileum, moederdag of elk ander moment!

Productgerelateerde parameters

Model	JR-1500-A	JR-1500-B	JR-1500-C
Productgrootte	900×660×440mm	990×660×445mm	1070×660×655mm
Materiaal	pijnboom	pijnboom	pijnboom
Capaciteit	1500 stuks	1500 stuks	2500 stuks
Hoek verstelbaar	X	√	√
Luie Susan	√	√	√
Lade	4	4	4
Schroef	4	4	4
Lade handvat	4	4	4

JR-1500-A

Productschema-introductie



Table foldable

JR-1500-B Productschema-introductie

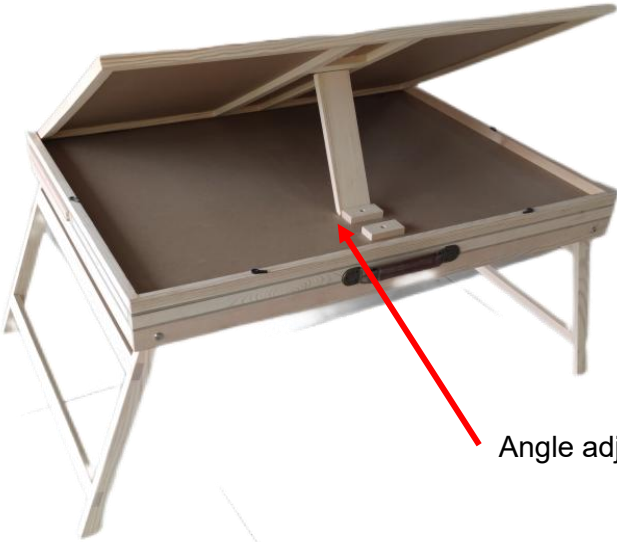

Angle adjustment



Table foldable

JR-1500-C Productschema-introductie



CLEANING AND STORAGE

1. Veeg af met een zachte, droge doek. Gebruik nooit een schurend reinigingsmiddel of een ruwe pad. Veeg af met schoon water. Houd het product droog na het reinigen.
2. Kinderen **mogen het product niet** afvegen om te voorkomen dat het product kantelt of valt .
3. Nadat het product is gedemonteerd, kunt u de onderdelen en accessoires weer in elkaar zetten.
4. Als u het product langere tijd niet gebruikt, vouw het dan op, sluit de veiligheidsgespen en doe de stofkap erop.

Adres: Shuangchenglu 803nong11hao1602A-1609shi, baoshanqu, shanghai 200000 CN.

Geïmporteerd naar AUS: SIHAO PTY LTD. 1 ROKEVA
STREETEASTWOOD NSW 2122 Australië

Geïmporteerd naar de VS: Sanven Technology Ltd. Suite 250, 9166
Anaheim Place, Rancho Cucamonga, CA 91730

UK	REP
-----------	------------

E-CrossStu GmbH
Mainzer Landstr.69, 60329 Frankfurt am Main.

EC	REP
-----------	------------

YH CONSULTING LIMITED.
C/O YH Consulting Limited Office 147, Centurion
House, London Road, Staines-upon-Thames,
Surrey, TW18 4AX

Gemaakt in China

VEVOR[®]

TOUGH TOOLS, HALF PRICE

Technisch Ondersteuning en E-garantiecertificaat

www.vevor.com/support

VEVOR[®]

TOUGH TOOLS, HALF PRICE

Teknisk Support och e-garanticertifikat www.vevor.com/support

PUSSELBORD

MODELL: JR-1500-A/JR-1500-B/JR-1500-C

We continue to be committed to provide you tools with competitive price.

"Save Half", "Half Price" or any other similar expressions used by us only represents an estimate of savings you might benefit from buying certain tools with us compared to the major top brands and does not necessarily mean to cover all categories of tools offered by us. You are kindly reminded to verify carefully when you are placing an order with us if you are actually saving half in comparison with the top major brands.

VEVOR®

TOUGH TOOLS, HALF PRICE

FOLDING POKER TABLE

MODELL: JR-1500-A JR-1500-B



JR-1500-C







NEED HELP? CONTACT US!

Have product questions? Need technical support? Please feel free to contact us:

Technical Support and E-Warranty Certificate
www.vevor.com/support

This is the original instruction, please read all manual instructions carefully before operating. VEVOR reserves a clear interpretation of our user manual. The appearance of the product shall be subject to the product you received. Please forgive us that we won't inform you again if there are any technology or software updates on our product.

	Varning - För att minska risken för skada måste användaren läsa instruktionerna noggrant.
	Låt inte barn klättra eller leka på eller under baren.
	Sitt eller stå inte på bordet. Placera inte tunga föremål på skrivbordet.
	Var noga med att nypa händerna .

SAFETY WARNINGS AND PRECAUTIONS

Tack för att du använder den här produkten . För att försäkra dig om att du kan använda maskinen korrekt, läs denna instruktion noggrant före användning och förvara den på rätt sätt för framtida referens . Var noga med att läsa försiktighetsåtgärderna och säkerhetsreglerna på den här sidan för att säkerställa din säkra användning . Denna handbok kommer att beskriva säkerhetsvarningar och försiktighetsåtgärder, drift, underhåll och rengöring . Varningarna och instruktionerna som granskas i denna handbok kan inte täcka alla möjliga tillstånd och situationer som kan uppstå . Försiktighet och sunt förnuft är inte inbyggt i denna produkt, eftersom vi tror att användningen kommer att följa dessa koder .

Läs ALLA instruktionerna innan du använder din maskin .

1. Montering måste följa dessa instruktioner. Felaktig montering kan vara en fara. Använd kraftiga arbetshandskar vid montering.
- 2 . Sätt dig inte ihop när du är trött eller påverkad av alkohol, droger eller mediciner.
- 3 . Håll monteringsområdet rent och väl upplyst.
- 4 . Håll åskådare borta från området under monteringen.
- 5 . Tillåt inte barn och husdjur att leka ensamma eller närma sig detta föremål . Kan inte klättra på produkter.

- 6 . Använd endast som avsett. Sitt eller stå inte på produkten.
 - 7 . Inspektera före varje användning. Använd den inte om delar är lösa eller skadade.
 8. Människor eller föremål som hänger på produkten kommer att få produkten att falla .
 - 9 . Endast för inomhusbruk . Placera inte tunga föremål på produkten.
 - 10 . RENGÖRA DEN INTE MED NÅGOT SLIPPANDE MATERIAL .
 11. Urin och avföring från husdjur kan skada produkten, håll undan .
 - 1 2 . Placera inte produkten på eller nära varmluft, elektriska brännare eller värmare .
- Fyrverkerier, cigaretter, bloss och andra föremål kan antända produkten. Vänligen håll dig borta från dem.
- 13 . Produkten ska placeras på en plan yta . Och den ska installeras på en öppen och säker plats.
 14. Placera den inte i en fuktig miljö .

 **WARNING:**

- **Denna produkt innehåller små delar. Om den sväljs kommer den att utgöra en kvävningsrisk. Håll dessa små delar borta från barn när du monterar dem!**
- **Denna apparat är inte avsedd att användas av unga eller handikappade personer om den inte övervakas av en ansvarig person för att säkerställa att de kan använda apparaten på ett säkert sätt. Små barn bör övervakas för att säkerställa att de inte leker med produkten. Husdjur bör hålla sig borta från produkten.**

ASSEMBLY STEPS

1. Kassera alla plastpåsar försiktigt och förvara dem borta från barn och husdjur.
2. Kontrollera alla komponenter som tillhandahålls enligt listan i denna manual. Se till att du har alla delarna i listan.
3. Även om du är särskilt uppmärksam när du tillverkar denna produkt, måste du vara försiktig under monteringsprocessen för att undvika att bli repad av vassa kanter.

4. Slitage skyddshandskar vid montering och användning .
5. Produkten ska placeras på en plan yta .
6. Produkten kräver två personer för att montera.

TIPS: Före installationen kan förpackningen läggas plant på marken och produkten placeras på förpackningen för montering för att skydda produkten.

Om denna artikel

【 Högkvalitativ pusselbräda 】 Våra 1500 bitar är den mest lämpliga pusselbrädan för pusselförvaring. Pusselbrädan är gjord av högkvalitativt hållbart lövträ och bra tillverkning och hållbara material för att säkerställa långvarig användning. Det är utformat för att ge * bra pusselbord för alla som gillar pussel som vi! Den släta och halkfria ytan ger ett utmärkt område för att montera ditt favoritpussel med dina vänner eller familj.

【 Lätt att stuva och transportera pussel 】 Lätt att lyfta, lätt vikt och balansera och kan lagras snabbt. Du kan placera pusselbordet på vilken yta som helst, bänkskiva, soffbord, strandfilt eller till och med golv. När du behöver ett extra utrymme för att sitta eller äta, täck bara ditt pussel med ett pusselskydd, stäng lådan och flytta den under soffan eller sängen. Ditt pussel kan enkelt förvaras och förvaras säkert på några sekunder.

【 6 lådor och pusselfodral 】 Med fyra skjutlådor kan du klassificera dina verk efter färg, tema eller kant. Klassificera dem när du sätter pussel. Med ett genomskinligt hölje kan det väl skydda ditt mästerverk från damm, vatten och din nyfikna katt tills nästa gång du vill fortsätta.

【 Praktisk present till pusselfans 】 Letar du efter en present till din familj eller vänner? Detta genomtänkta pusseltillbehör är en fantastisk present till jul, födelsedag, årsdag, mors dag eller när som helst!

Produktrelaterade parametrar

Modell	JR-1500-A	JR-1500-B	JR-1500-C
Produktstorlek	900×660×440 mm	990×660×445 mm	1070×660×655 mm
Material	tall	tall	tall
Kapacitet	1500 st	1500 st	2500 st
Vinkeljusterbar	X	√	√
Lata Susan	√	√	√

Låda	4	4	4
Skruva	4	4	4
Lådhandtag	4	4	4

JR-1500-A Schematisk

produktintroduktion





Table
foldable

JR-1500-B Schematisk produktintroduktion

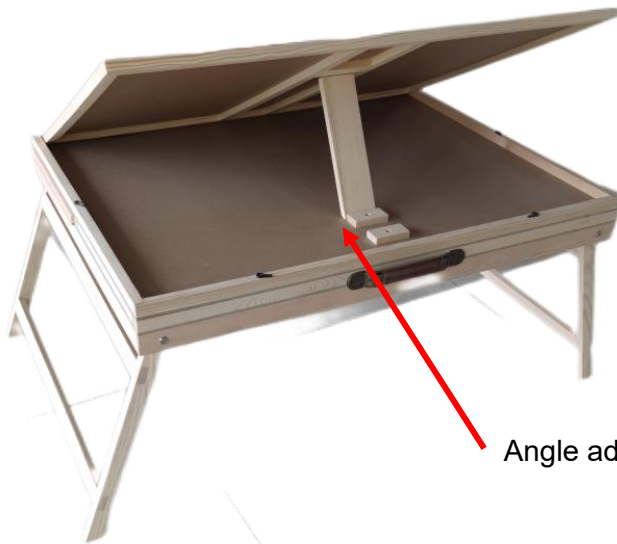

Angle adjustment



Table
foldable

JR-1500-C Schematisk produktintroduktion





CLEANING AND STORAGE

1. Torka av med en mjuk, torr trasa. Använd aldrig ett slipande rengöringsmedel eller en hård pad. Torka av med rent vatten. Håll produkten torr efter rengöring.
2. Barn **får inte** torka av produkten för att undvika tipp- och fallskador .
3. Efter att produkten har tagits isär, sätt ihop delarna och tillbehören.
4. Om den inte ska användas under en längre tid, vik produkten, lås säkerhetsspännena och sätt på dammskyddet.

Adress: Shuangchenglu 803nong11hao1602A-1609shi, baoshanqu, shanghai 200000 CN.

Importerad till AUS: SIHAO PTY LTD. 1 ROKEVA STREETEASTWOOD NSW 2122 Australien

Importerad till USA: Sanven Technology Ltd. Suite 250, 9166 Anaheim Place, Rancho Cucamonga, CA 91730

UK	REP
-----------	------------

E-CrossStu GmbH
Mainzer Landstr.69, 60329 Frankfurt am Main.

EC	REP
-----------	------------

YH CONSULTING LIMITED.
C/O YH Consulting Limited Office 147, Centurion House, London Road, Staines-upon-Thames, Surrey, TW18 4AX

Tillverkad i Kina

VEVOR[®]

TOUGH TOOLS, HALF PRICE

Teknisk Support och e-garanticertifikat

www.vevor.com/support

VEVOR[®]

TOUGH TOOLS, HALF PRICE

Técnico Soporte y certificado de garantía electrónica www.vevor.com/support

MESA DE ROMPECABEZAS

MODELO: JR-1500-A/JR-1500-B/JR-1500-C

We continue to be committed to provide you tools with competitive price.

"Save Half", "Half Price" or any other similar expressions used by us only represents an estimate of savings you might benefit from buying certain tools with us compared to the major top brands and does not necessarily mean to cover all categories of tools offered by us. You are kindly reminded to verify carefully when you are placing an order with us if you are actually saving half in comparison with the top major brands.

VEVOR®

TOUGH TOOLS, HALF PRICE

FOLDING POKER TABLE

MODELO: JR-1500-A JR-1500-B



JR-1500-C







NEED HELP? CONTACT US!

Have product questions? Need technical support? Please feel free to contact us:

Technical Support and E-Warranty Certificate
www.vevor.com/support

This is the original instruction, please read all manual instructions carefully before operating. VEVOR reserves a clear interpretation of our user manual. The appearance of the product shall be subject to the product you received. Please forgive us that we won't inform you again if there are any technology or software updates on our product.

	Advertencia: Para reducir el riesgo de lesiones, el usuario debe leer atentamente el manual de instrucciones.
	No permita que los niños trepen o jueguen sobre o debajo de la barra.
	No se siente ni se pare sobre la mesa. No coloque objetos pesados sobre el escritorio.
	Ten cuidado de no pellizcarte las manos .

SAFETY WARNINGS AND PRECAUTIONS

Gracias por utilizar este producto . Para asegurarse de que puede utilizar la máquina correctamente, lea atentamente estas instrucciones antes de utilizarla y guárdelas en un lugar adecuado para futuras consultas . Asegúrese de leer las precauciones y normas de seguridad de esta página para garantizar un uso seguro . Este manual describirá las advertencias y precauciones de seguridad, el funcionamiento, el mantenimiento y la limpieza . Las advertencias e instrucciones revisadas en este manual no pueden cubrir todas las posibles condiciones y situaciones que pueden ocurrir . La precaución y el sentido común no están incorporados en este producto, ya que creemos que los usos cumplirán con estos códigos .

Lea TODAS las instrucciones antes de utilizar su máquina .

1. Para el montaje, siga estas instrucciones. Un montaje incorrecto puede suponer un riesgo. Utilice guantes de trabajo resistentes durante el montaje.
2. No se reúna cuando esté cansado o bajo la influencia del alcohol, drogas o medicamentos.
3. Mantenga el área de reunión limpia y bien iluminada.
4. Mantenga a los transeúntes fuera del área durante el montaje.

5. No permita que los niños y las mascotas jueguen solos ni se acerquen a este artículo . No se pueden trepar productos.
6. Utilícelo únicamente para el fin previsto. No se siente ni se pare sobre el producto.
7. Inspeccione el producto antes de cada uso. No lo utilice si hay piezas sueltas o dañadas.
8. Las personas u objetos que cuelguen del producto pueden provocar que este se caiga .
9. Solo para uso en interiores . No coloque objetos pesados sobre el producto.
10. NO LO LIMPIE CON NINGÚN MATERIAL ABRASIVO .
11. La orina y las heces de las mascotas pueden dañar el producto, manténgalas alejadas .
12. No coloque el producto sobre o cerca de fuentes de aire caliente, quemadores eléctricos o calentadores .
Los fuegos artificiales, los cigarrillos, las bengalas y otros elementos pueden encender el producto. Manténgase alejado a ellos.
13. El producto debe colocarse sobre una superficie plana y debe instalarse en un lugar abierto y seguro.
14. No lo coloque en un ambiente húmedo .

⚠️ ADVERTENCIA:

- **Este producto contiene piezas pequeñas. Si se ingieren, pueden provocar asfixia. ¡Mantenga estas piezas pequeñas fuera del alcance de los niños durante el montaje!**
- **Este aparato no está diseñado para que lo utilicen personas jóvenes o enfermas, a menos que estén bajo la supervisión de una persona responsable que garantice que pueden utilizar el aparato de forma segura. Los niños pequeños deben estar supervisados para garantizar que no jueguen con el producto. Las mascotas deben mantenerse alejadas del producto.**

ASSEMBLY STEPS

1. Deseche todas las bolsas de plástico con cuidado y manténgalas fuera

del alcance de los niños y las mascotas.

2. Compruebe todos los componentes provistos de acuerdo con la lista de este manual. Asegúrese de tener todas las piezas enumeradas.

3. Aunque se debe prestar especial atención al fabricar este producto, se debe tener cuidado durante el proceso de montaje para evitar rayarlo con bordes afilados.

4. Desgaste Guantes de protección , durante el montaje y uso.

5. El producto debe colocarse sobre una superficie plana .

6. El producto requiere dos personas para su montaje.

CONSEJOS: Antes de la instalación, el embalaje se puede colocar plano en el suelo y el producto se puede colocar sobre el embalaje para su montaje para proteger el producto.

Acerca de este artículo

【Tablero de rompecabezas de alta calidad】 Nuestros 1500 piezas son el tablero de rompecabezas más adecuado para el almacenamiento de rompecabezas. El tablero de rompecabezas está hecho de madera dura sostenible de alta calidad y materiales de buena fabricación y duraderos para garantizar un uso duradero. ¡Está diseñado para proporcionar * una buena mesa de rompecabezas para todos los que aman los rompecabezas como nosotros! La superficie lisa y antideslizante proporciona un área excelente para armar su rompecabezas favorito con sus amigos o familiares.

【Rompecabezas fácil de guardar y transportar】 Fácil de levantar, ligero y equilibrado, y se puede guardar rápidamente. Puede colocar la mesa de rompecabezas en cualquier superficie, encimera, mesa de café, manta de playa o incluso en el suelo. Cuando necesite un espacio adicional para sentarse o comer, simplemente cubra su rompecabezas con una funda para rompecabezas, cierre el cajón y muévelo debajo del sofá o la cama. Su rompecabezas se puede guardar fácilmente y de forma segura en unos segundos.

【 6 cajones y tapas para rompecabezas 】 4 cajones deslizantes te permiten clasificar tus obras por color, tema o borde. Clasifícalas al armar rompecabezas. Con una cubierta translúcida, puede proteger bien tu obra maestra del polvo, el agua y tu gato curioso hasta la próxima vez que

quieras continuar.

【 Regalo práctico para los fanáticos de los rompecabezas 】 ¿ Está buscando un regalo para su familia o amigos? ¡ Este accesorio de rompecabezas considerado es un gran regalo para Navidad, cumpleaños, aniversario, día de la madre o cualquier momento!

Parámetros relacionados con el producto

Modelo	JR-1500-A	JR-1500-B	JR-1500-C
Tamaño del producto	900 × 660 × 440 mm	990 × 660 × 445 mm	1070 × 660 × 655 mm
Material	pino	pino	pino
Capacidad	1500 piezas	1500 piezas	2500 piezas
Ángulo ajustable	incógnita	√	√
Susan perezosa	√	√	√
Cajón	4	4	4
Tornillo	4	4	4
Tirador de cajón	4	4	4

Presentación esquemática del producto

JR-1500-A



Table foldable

Presentación esquemática del producto JR-1500-B

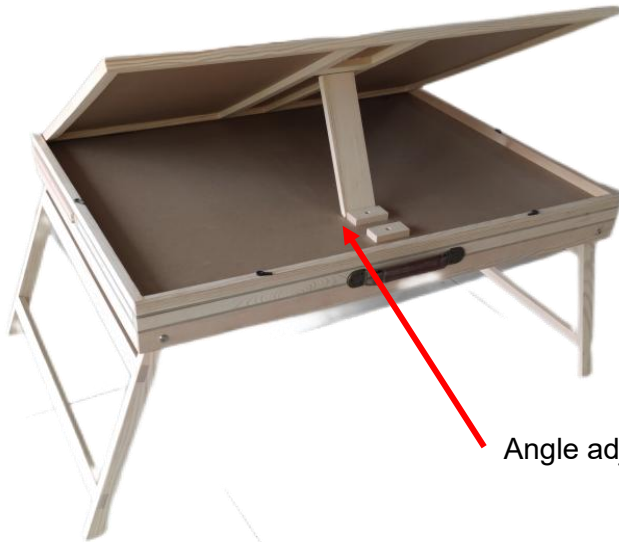

Angle adjustment



Table foldable

Presentación esquemática del producto JR-1500-C



CLEANING AND STORAGE

1. Limpie con un paño suave y seco. Nunca utilice un limpiador abrasivo ni una esponja áspera. Limpie con agua limpia. Mantenga el producto seco después de limpiarlo.
2. **No** se permite que los niños limpien el producto para evitar que se vuelque o se caiga .
3. Después de desmontar el producto, vuelva a colocar las piezas y los accesorios juntos.
4. Si no se utilizará durante un tiempo prolongado, pliegue el producto, bloquee las hebillas de seguridad y coloque la cubierta antipolvo.

Dirección: Shuangchenglu 803nong11hao1602A-1609shi, baoshanqu, shanghai 200000 CN.

Importado a AUS: SIHAO PTY LTD. 1 ROKEVA STREETEASTWOOD NSW 2122 Australia

Importado a EE. UU.: Sanven Technology Ltd. Suite 250, 9166 Anaheim Place, Rancho Cucamonga, CA 91730

UK	REP
-----------	------------

E-CrossStu GmbH
Mainzer Landstr.69, 60329 Frankfurt am Main.

EC	REP
-----------	------------

YH CONSULTING LIMITED.
C/O YH Consulting Limited Office 147, Centurion House, London Road, Staines-upon-Thames, Surrey, TW18 4AX

Hecho en china

VEVOR[®]

TOUGH TOOLS, HALF PRICE

Técnico Certificado de soporte y garantía electrónica

www.vevor.com/support

VEVOR[®]

TOUGH TOOLS, HALF PRICE

Tecnico Supporto e certificato di garanzia elettronica www.vevor.com/support

TAVOLO PUZZLE

MODELLO: JR-1500-A/JR-1500-B/JR-1500-C

We continue to be committed to provide you tools with competitive price.

"Save Half", "Half Price" or any other similar expressions used by us only represents an estimate of savings you might benefit from buying certain tools with us compared to the major top brands and does not necessarily mean to cover all categories of tools offered by us. You are kindly reminded to verify carefully when you are placing an order with us if you are actually saving half in comparison with the top major brands.

VEVOR®

TOUGH TOOLS, HALF PRICE

FOLDING POKER TABLE

MODELLO: JR-1500-A JR-1500-B



MODELLO JR-1500-C







NEED HELP? CONTACT US!

Have product questions? Need technical support? Please feel free to contact us:

Technical Support and E-Warranty Certificate
www.vevor.com/support

This is the original instruction, please read all manual instructions carefully before operating. VEVOR reserves a clear interpretation of our user manual. The appearance of the product shall be subject to the product you received. Please forgive us that we won't inform you again if there are any technology or software updates on our product.

	Attenzione: per ridurre il rischio di lesioni, l'utente deve leggere attentamente il manuale di istruzioni.
	Non permettere ai bambini di arrampicarsi o giocare sopra o sotto il bar.
	Non sedersi o stare in piedi sul tavolo. Non appoggiare oggetti pesanti sulla scrivania.
	Fai attenzione a non pizzicarti le mani .

SAFETY WARNINGS AND PRECAUTIONS

Grazie per aver utilizzato questo prodotto . Per assicurarti di poter utilizzare correttamente la macchina, leggi attentamente queste istruzioni prima dell'uso e conservale correttamente per riferimento futuro . Assicurati di leggere le precauzioni e le norme di sicurezza in questa pagina per garantire un utilizzo sicuro . Questo manuale descriverà le avvertenze e le precauzioni di sicurezza, il funzionamento, la manutenzione e la pulizia . Le avvertenze e le istruzioni esaminate in questo manuale non possono coprire tutte le possibili condizioni e situazioni che potrebbero verificarsi . Attenzione e buon senso non sono integrati in questo prodotto, poiché riteniamo che gli utilizzi saranno conformi a questi codici .

Si prega di leggere TUTTE le istruzioni prima di utilizzare la macchina .

1. Il montaggio deve seguire queste istruzioni. Un montaggio non corretto può essere pericoloso. Indossare guanti da lavoro pesanti durante il montaggio.
2. Non riunirsi quando si è stanchi o sotto l'effetto di alcol, droghe o medicinali.
3. Mantenere l'area di assemblaggio pulita e ben illuminata.

4. Tenere gli astanti fuori dall'area durante l'assemblaggio.
 5. Non permettere ai bambini e agli animali domestici di giocare da soli o di avvicinarsi a questo articolo . Prodotti non arrampicabili.
 6. Utilizzare solo come previsto. Non sedersi o stare in piedi sul prodotto.
 7. Ispezionare prima di ogni utilizzo. Non utilizzarlo se le parti sono allentate o danneggiate.
 8. Persone o oggetti appesi al prodotto possono causare la caduta del prodotto .
 9. Solo per uso interno . Non posizionare oggetti pesanti sul prodotto.
 10. NON PULIRLO CON ALCUN MATERIALE ABRASIVO .
 11. L'urina e le feci degli animali domestici possono danneggiare il prodotto, tenerli lontani .
 - 1 2 . Non posizionare il prodotto sopra o vicino a fonti di aria calda, fornelli elettrici o caloriferi .
- Fuochi d'artificio, sigarette, razzi e altri oggetti possono incendiare il prodotto. Si prega di stare lontano da loro.
13. Il prodotto deve essere posizionato su una superficie piana . E deve essere installato in un luogo aperto e sicuro.
 14. Non posizionarlo in un ambiente umido .

 **AVVERTIMENTO:**

- **Questo prodotto contiene piccole parti. Se ingerito, potrebbe rappresentare un rischio di soffocamento. Tenere queste piccole parti lontano dalla portata dei bambini durante il montaggio!**
- **Questo apparecchio non è destinato all'uso da parte di persone giovani o inferme, a meno che non siano supervisionate da una persona responsabile per garantire che possano utilizzare l'apparecchio in modo sicuro. I bambini piccoli devono essere sorvegliati per garantire che non giochino con il prodotto. Gli animali domestici devono stare lontani dal prodotto.**

ASSEMBLY STEPS

1. Si prega di smaltire con cura tutti i sacchetti di plastica e di tenerli lontano dalla portata dei bambini e degli animali domestici.

2. Controllare tutti i componenti forniti in base all'elenco riportato nel presente manuale. Assicurarsi di avere tutte le parti elencate.
3. Sebbene si presti particolare attenzione durante la fabbricazione di questo prodotto, è necessario prestare attenzione durante il processo di assemblaggio per evitare di essere graffiati da bordi taglienti.
4. Indossare guanti protettivi , durante il montaggio e l'utilizzo.
5. Il prodotto deve essere posizionato su una superficie piana .
6. Il montaggio del prodotto richiede due persone.

SUGGERIMENTI: prima dell'installazione, è possibile stendere l'imballaggio a terra e adagiate il prodotto sull'imballaggio per il montaggio, in modo da proteggerlo.

Informazioni su questo articolo

【 Tavolo puzzle di alta qualità 】 I nostri 1500 pezzi sono il tavolo puzzle più adatto per riporre i puzzle. Il tavolo puzzle è realizzato in legno duro sostenibile di alta qualità e materiali di buona fabbricazione e durevoli per garantire un uso duraturo. È progettato per fornire * un buon tavolo puzzle per tutti coloro a cui piacciono i puzzle come noi! La superficie liscia e antiscivolo offre un'area eccellente per assemblare il tuo puzzle preferito con i tuoi amici o la tua famiglia.

【 Puzzle facile da riporre e trasportare 】 Facile da sollevare, leggero e bilanciato, e può essere riposto rapidamente. Puoi posizionare il tavolo del puzzle su qualsiasi superficie, piano di lavoro, tavolino, coperta da spiaggia o persino pavimento. Quando hai bisogno di spazio extra per sederti o cenare, copri semplicemente il tuo puzzle con una copertura per puzzle, chiudi il cassetto e spostalo sotto il divano o il letto. Il tuo puzzle può essere facilmente riposto e riposto in sicurezza in pochi secondi.

【 6 cassette e coperture per puzzle 】 4 cassette scorrevoli ti consentono di classificare le tue opere per colore, tema o bordo. Classificali quando assembli i puzzle. Con una copertura traslucida, può proteggere bene il tuo capolavoro da polvere, acqua e il tuo gatto curioso fino alla prossima volta che vorrai continuare.

【 Regalo pratico per gli amanti dei puzzle 】 Stai cercando un regalo per la tua famiglia o i tuoi amici? Questo premuroso accessorio per puzzle è un ottimo regalo per Natale, compleanno, anniversario, festa della mamma o

in qualsiasi momento!

Parametri relativi al prodotto

Modello	Modello JR-1500-A	Modello JR-1500-B	Modello JR-1500-C
Dimensioni del prodotto	Dimensioni: 900×660×440mm	Dimensioni: 990×660×445mm	Dimensioni: 1070×660×655mm
Materiale	pino	pino	pino
Capacità	1500 pezzi	1500 pezzi	2500 pezzi
Angolo regolabile	X	√	√
Susan pigra	√	√	√
Cassetto	4	4	4
Vite	4	4	4
Maniglia del cassetto	4	4	4

Introduzione schematica del prodotto

JR-1500-A



Table foldable

Introduzione schematica del prodotto JR-1500-B

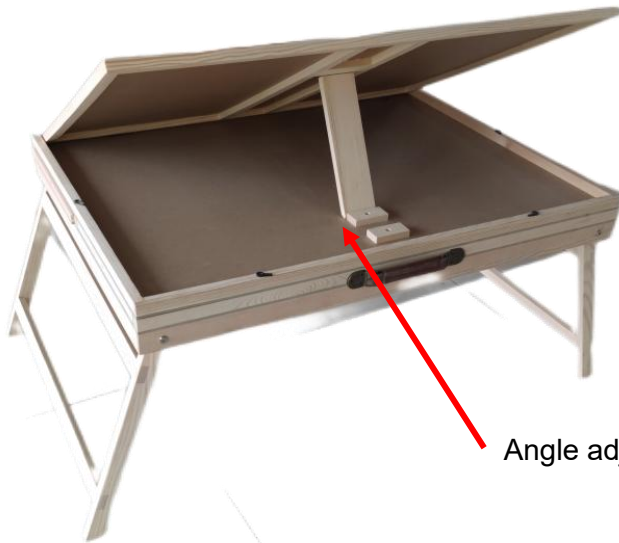

Angle adjustment



Table
foldable

Introduzione schematica del prodotto JR-1500-C



CLEANING AND STORAGE

1. Pulire con un panno morbido e asciutto. Non utilizzare mai un detergente abrasivo o una spugnetta aggressiva. Pulire con acqua pulita. Mantenere il prodotto asciutto dopo la pulizia.
2. **Non consentire** ai bambini di pulire il prodotto per evitare lesioni dovute a ribaltamento e caduta .
3. Dopo aver smontato il prodotto, rimettere insieme le parti e gli accessori.
4. Se non si intende utilizzare il prodotto per un lungo periodo, piegarlo, bloccare le fibbie di sicurezza e riporlo nella copertura antipolvere.

Indirizzo: Shuangchenglu 803nong11hao1602A-1609shi, baoshanqu, shanghai 200000 CN.

Importato in AUS: SIHAO PTY LTD. 1 ROKEVA STREETEASTWOOD NSW 2122 Australia

Importato negli USA: Sanven Technology Ltd. Suite 250, 9166 Anaheim Place, Rancho Cucamonga, CA 91730

UK	REP
-----------	------------

E-CrossStu GmbH
Mainzer Landstr.69, 60329 Frankfurt am Main.

EC	REP
-----------	------------

YH CONSULTING LIMITED.
C/O YH Consulting Limited Office 147, Centurion House, London Road, Staines-upon-Thames, Surrey, TW18 4AX

Made in China

VEVOR[®]

TOUGH TOOLS, HALF PRICE

Tecnico Supporto e certificato di garanzia elettronica

www.vevor.com/support