

VEVOR[®]

TOUGH TOOLS, HALF PRICE

Technical Support and E-Warranty Certificate www.vevor.com/support

ENGINE CYLINDER SLEEVE LINER PULLER

MODEL:XC2014

We continue to be committed to provide you tools with competitive price.

"Save Half", "Half Price" or any other similar expressions used by us only represents an estimate of savings you might benefit from buying certain tools with us compared to the major top brands and does not necessarily mean to cover all categories of tools offered by us. You are kindly reminded to verify carefully when you are placing an order with us if you are actually saving half in comparison with the top major brands.

VEVOR®

TOUGH TOOLS, HALF PRICE

ENGINE CYLINDER SLEEVE
LINER PULLER

MODEL:XC2014



NEED HELP? CONTACT US!

Have product questions? Need technical support? Please feel free to contact us:

Technical Support and E-Warranty Certificate
www.vevor.com/support

This is the original instruction, please read all manual instructions carefully before operating. VEVOR reserves a clear interpretation of our user manual. The appearance of the product shall be subject to the product you received. Please forgive us that we won't inform you again if there are any technology or software updates on our product.

IMPORTANT SAFEGUARDS



WARNING: Read and understand this entire manual before operating or servicing this product. Failure to follow these warnings and instructions can cause personal injury or damage to valuable property.

- Avoid children using the product. And this product is not a toy. Do not allow children to play.

Assembly precautions







1. Assemble only according to these instructions. Improper assembly can create hazards.
2. Wear ANSI-approved safety goggles and heavy-duty work gloves during assembly and using.
3. Keep assembly area clean and well-lit.
4. Keep bystanders out of the area during assembly.
5. Do not assemble when tired or when under the influence of alcohol, drugs or medication.
6. Product capabilities apply to properly and completely assembled product only.
7. For additional information regarding the parts listed in the following pages, please refer to the Assembly Diagram of this manual. Unwrap and separate all parts in a clean work area. Please keep small spare parts out of children's reach.
8. Assemble and use this product **ONLY** in accordance with these instructions and for its intended purpose of bearing removal and bearing housing separation.
9. **DO NOT** overreach. Keep proper footing and balance at all times.
10. Maintain this product. Check for misalignment, binding, wear, or other damage before use. If any damage is detected, repair or replace the problematic components before further use.

SAVE THESE INSTRUCTIONS

SPECIFICATION

Model	XC2014
Material	45#
Suitable boat type	Single cylinder diesel engine liner dry and wet fit diameter 75-138mm
Size	445*305*90mm

PACKAGE LIST

No.	Name	Picture	Qty	
1	Screw		1	
2	Pulling block		75-80mm	1
			85-90mm	1
			95-100mm	1
			105-110mm	1
			115-120mm	1
			125-130mm	1
			135-138mm	1
3	Nut		1	
4	Handle		2	
5	Strut-beam		1	
6	Support tubes		2	

INSTALLTION AND OPERATION

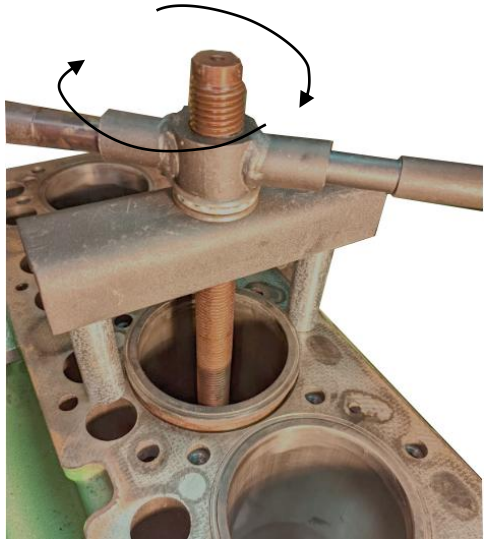

STEP1: Select the appropriate pulling block, put in the steering joint, tighten the nut.

STEP2: Fit the two support tubes into the diagonal barhead screws.

STEP3: Twist the steering knuckle of the puller to a right angle with the lead screw and the straight side of the puller is parallel with the lead screw. Tighten the tail nut.

STEP4: Then screw the pressure bearing and the screw rod into the screw in turn, turn the screw rod to tighten it, fix the screw rod with a wrench, and then turn the screw rod hard to pull the Cylinder liner out.

MAINTENANCE

- Clean these tools with a clean cloth after each use. Do not use caustic chemicals or harsh abrasives and store in a dry place.
- Lubricate attachments as needed to ensure smooth operation.
- Replace components if their threading begins to wear and cannot be used smoothly and safely.

Manufacturer: Shanghai muxinmuyeyouxiangongsi

Address: Shuangchenglu 803nong11hao1602A-1609shi, baoshanqu, shanghai 200000 CN.

Imported to AUS: SIHAO PTY LTD. 1 ROKEVA STREET EASTWOOD NSW 2122 Australia

Imported to USA: Sanven Technology Ltd. Suite 250, 9166 Anaheim Place, Rancho Cucamonga, CA 91730

UK	REP
-----------	------------

YH CONSULTING LIMITED.
C/O YH Consulting Limited Office 147,
Centurion House, London Road,
Staines-upon-Thames, Surrey, TW18 4AX

EC	REP
-----------	------------

E-CrossStu GmbH
Mainzer Landstr.69,
60329 Frankfurt am Main.

VEVOR[®]

TOUGH TOOLS, HALF PRICE

Technical Support and E-Warranty Certificate

www.vevor.com/support

VEVOR®

TOUGH TOOLS, HALF PRICE

Assistance technique et certificat de garantie électronique www.vevor.com/support

EXTRACTEUR DE CHEMISE DE CYLINDRE DE MOTEUR

MODÈLE : XC2014

Nous continuons à nous engager à vous fournir des outils à des prix compétitifs.

« Économisez la moitié », « Moitié prix » ou toute autre expression similaire utilisée par nous ne représente qu'une estimation des économies que vous pourriez réaliser en achetant certains outils chez nous par rapport aux grandes marques et ne couvre pas nécessairement toutes les catégories d'outils que nous proposons.

Nous vous rappelons de bien vouloir vérifier soigneusement lorsque vous passez une commande chez nous si vous économisez réellement la moitié par rapport aux grandes marques.

VEVOR[®]
TOUGH TOOLS, HALF PRICE

MANCHON DE CYLINDRE DE MOTEUR

Extracteur de doublure

MODÈLE : XC2014



BESOIN D'AIDE? CONTACTEZ-NOUS!

Vous avez des questions sur nos produits ? Vous avez besoin d'assistance technique ?
N'hésitez pas

à nous contacter : Assistance technique et certificat de garantie
électronique www.vevor.com/support

Il s'agit de la notice d'utilisation d'origine. Veuillez lire attentivement toutes les instructions du manuel avant de l'utiliser. VEVOR se réserve le droit d'interpréter clairement notre manuel d'utilisation. L'apparence du produit dépend du produit que vous avez reçu. Veuillez nous excuser, nous ne vous informerons plus en cas de mise à jour technologique ou logicielle de notre produit.

MESURES DE SÉCURITÉ IMPORTANTES



AVERTISSEMENT : Lisez et comprenez l'intégralité de ce manuel avant d'utiliser ou d'entretenir ce produit. Le non-respect de ces avertissements et les instructions peuvent entraîner des blessures corporelles ou

Évitez que les enfants utilisent ce produit. Ce produit n'est pas un jouet. Ne le faites pas permettre aux enfants de jouer.

Précautions de montage







1. Assemblez uniquement selon ces instructions. Un assemblage incorrect peut créer des dangers.
2. Portez des lunettes de sécurité approuvées par l'ANSI et des gants de travail robustes pendant assemblage et utilisation.
3. Gardez la zone de montage propre et bien éclairée.
4. Gardez les spectateurs hors de la zone pendant le montage.
5. Ne montez pas lorsque vous êtes fatigué ou sous l'influence de l'alcool, de drogues ou de médicaments.
6. Les capacités du produit s'appliquent au produit correctement et complètement assemblé.
seulement.
7. Pour plus d'informations sur les pièces répertoriées ci-dessous pages, veuillez vous référer au schéma d'assemblage de ce manuel. Déballez et séparer toutes les pièces dans une zone de travail propre. Veuillez garder les petites pièces de rechange à l'écart hors de portée des enfants.
8. Assemblez et utilisez ce produit **UNIQUEMENT** conformément à ces instructions et pour l'usage prévu de retrait et de démontage du roulement séparation de logement.
9. **NE PAS** trop se pencher. Garder une bonne posture et un bon équilibre à tout moment.
10. Entretenez ce produit. Vérifiez qu'il n'y a pas de désalignement, de grippage, d'usure ou d'autres dommages avant utilisation. Si un dommage est détecté, réparez ou remplacez composants problématiques avant une utilisation ultérieure.

CONSERVEZ CES INSTRUCTIONS

SPÉCIFICATION

Modèle	XC2014
Matériel	45#
Type de bateau approprié	Chemise sèche pour moteur diesel monocylindre et ajustement humide diamètre 75-138mm
Taille	445*305*90mm

LISTE DES PAQUETS

Non.	Nom	Image	Quantité	
1	Vis		1	
2	Bloc de traction		75-80 mm	1
			85-90 mm	1
			95-100 mm	1
			105-110 mm	1
			115-120 mm	1
			125-130 mm	1
			135-138 mm	1
3	Noix		1	
4	Poignée		2	
5	Poutre à entretoises		1	
6	tubes de support		2	

INSTALLATION ET FONCTIONNEMENT

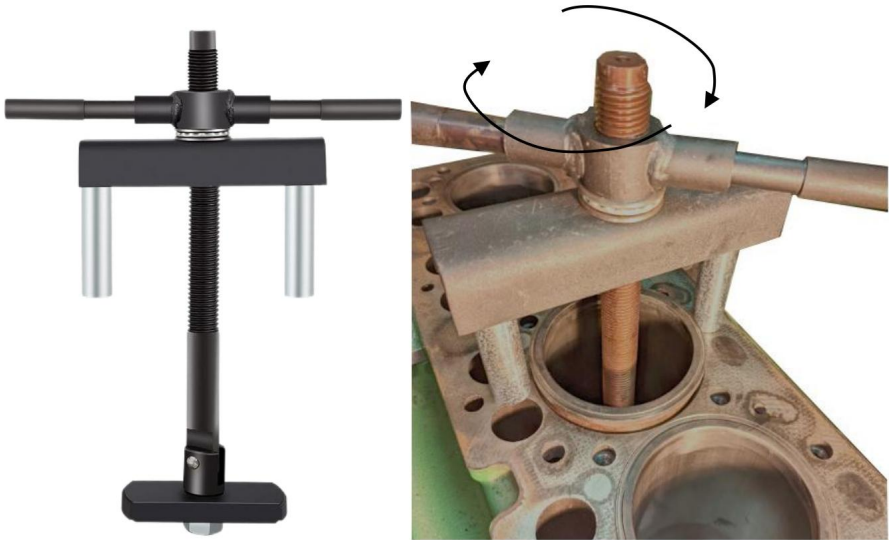

ÉTAPE 1 : Sélectionnez le bloc de traction approprié, placez-le dans le joint de direction, serrer l'écrou.

ÉTAPE 2 : Insérez les deux tubes de support dans les vis à tête diagonale.

ÉTAPE 3 : Tournez la fusée d'essieu de l'extracteur à angle droit avec le la vis mère et le côté droit de l'extracteur sont parallèles à la vis mère. Serrez l'écrou de queue.

ÉTAPE 4 : Vissez ensuite le palier de pression et la tige filetée dans la vis à son tour, tournez la tige de vis pour la serrer, fixez la tige de vis avec une clé et puis tournez la tige filetée à fond pour retirer la chemise du cylindre.

ENTRETIEN

Nettoyez ces outils avec un chiffon propre après chaque utilisation. N'utilisez pas de produits caustiques, produits chimiques ou abrasifs agressifs et conserver dans un endroit sec.

Lubrifiez les accessoires selon les besoins pour assurer un fonctionnement fluide.

Remplacez les composants si leur filetage commence à s'user et ne peut pas être utilisé en douceur et en toute sécurité.

Fabricant : Shanghaimuxinmuyeyouxiangongsi

Adresse : Shuangchenglu 803nong11hao1602A-1609shi, baoshanqu, shanghai 200000 CN.

Importé en Australie : SIHAO PTY LTD. 1 ROKEVA STREETEASTWOOD
NSW 2122 Australie

Importé aux États-Unis : Sanven Technology Ltd. Suite 250, 9166 Anaheim
Lieu, Rancho Cucamonga, CA 91730



YH CONSULTING LIMITÉE.

C/O YH Consulting Limited Bureau 147,
Maison du Centurion, route de Londres,
Staines-upon-Thames, Surrey, TW18 4AX



E-CrossStu GmbH

Mainzer Landstr.69,
60329 Francfort-sur-le-Main.

VEVOR[®]

TOUGH TOOLS, HALF PRICE

Assistance technique et certificat de garantie
électronique www.vevor.com/support

VEVOR®

TOUGH TOOLS, HALF PRICE

Technischer Support und E-Garantie-Zertifikat www.vevor.com/support

Zylinderlaufbuchsen-Abzieher

MODELL:XC2014

Wir sind weiterhin bestrebt, Ihnen Werkzeuge zu wettbewerbsfähigen Preisen anzubieten.

„Sparen Sie die Hälfte“, „Halber Preis“ oder andere ähnliche Ausdrücke, die wir verwenden, stellen nur eine Schätzung der Ersparnis dar, die Sie beim Kauf bestimmter Werkzeuge bei uns im Vergleich zu den großen Topmarken erzielen können, und decken nicht notwendigerweise alle von uns angebotenen Werkzeugkategorien ab. Wir möchten Sie freundlich daran erinnern, bei Ihrer Bestellung bei uns sorgfältig zu prüfen, ob Sie im Vergleich zu den großen Topmarken tatsächlich die Hälfte sparen.

VEVOR[®]
TOUGH TOOLS, HALF PRICE

MOTORZYLINDERLAUFBUCHSE
Liner-Abzieher

MODELL:XC2014



Brauchen Sie Hilfe? Kontaktieren Sie uns!

Haben Sie Fragen zum Produkt? Benötigen Sie technischen Support? Bitte kontaktieren Sie uns:

Technischer Support und E-Garantie-Zertifikat www.vevor.com/support

Dies ist die Originalanleitung. Bitte lesen Sie alle Anweisungen sorgfältig durch, bevor Sie das Gerät in Betrieb nehmen. VEVOR behält sich eine klare Auslegung unserer Bedienungsanleitung vor. Das Erscheinungsbild des Produkts richtet sich nach dem Produkt, das Sie erhalten haben. Bitte verzeihen Sie uns, dass wir Sie nicht erneut informieren, wenn es Technologie- oder Software-Updates für unser Produkt gibt.

WICHTIGE SICHERHEITSHINWEISE



WARNUNG: Lesen Sie das gesamte Handbuch sorgfältig durch, bevor Sie Betrieb oder Wartung dieses Produkts. Bei Nichtbeachtung dieser Warnungen und Anweisungen können zu Verletzungen oder Schäden an wertvollem Eigentum.

• Vermeiden Sie die Verwendung des Produkts durch Kinder. Dieses Produkt ist kein Spielzeug.

Erlauben Sie Kindern zu spielen.

Vorsichtsmaßnahmen bei der Montage







1. Nur gemäß dieser Anleitung zusammenbauen. Unsachgemäßer Zusammenbau kann Gefahren schaffen.
2. Tragen Sie ANSI-zugelassene Schutzbrillen und schwere Arbeitshandschuhe während Montage und Verwendung.
3. Halten Sie den Versammlungsbereich sauber und gut beleuchtet.
4. Halten Sie während der Montage unbeteiligte Zuschauer vom Bereich fern.
5. Nicht montieren, wenn Sie müde sind oder unter dem Einfluss von Alkohol, Drogen oder Medikamenten stehen.
6. Die Produkteigenschaften gelten für ordnungsgemäß und vollständig montierte Produkte nur.
7. Weitere Informationen zu den im Folgenden aufgeführten Teilen finden Sie. Seiten finden Sie im Montagediagramm dieses Handbuchs. Auspacken und Trennen Sie alle Teile in einem sauberen Arbeitsbereich. Bitte bewahren Sie kleine Ersatzteile außerhalb der Reichweite von Kindern.
8. Montieren und verwenden Sie dieses Produkt NUR in Übereinstimmung mit diesen Anweisungen und für den vorgesehenen Zweck der Lagerentnahme und Lager Wohnungstrennung.
9. Überstrecken Sie sich NICHT. Sorgen Sie stets für einen sicheren Stand und halten Sie das Gleichgewicht.
10. Warten Sie das Produkt. Überprüfen Sie es auf Fehlausrichtung, Klemmen, Verschleiß oder andere Schäden vor Gebrauch. Wenn Schäden festgestellt werden, reparieren oder ersetzen Sie das problematische Bestandteile vor der Weiterverwendung.

BEWAHREN SIE DIESE ANWEISUNGEN AUF

SPEZIFIKATION

Modell	XC2014
Material	45#
Geeigneter Bootstyp	Einzyylinder-Dieselmotor, Laufbuchse trocken und Nasspassdurchmesser 75-138mm
Größe	445 x 305 x 90 mm

PAKETLISTE

NEIN.	Name	Bild	Menge	
1	Schrauben		1	
2	Zugblock		75-80 mm	1
			85-90 mm	1
			95 bis 100 mm	1
			105-110 mm	1
			115-120 mm	1
			125-130 mm	1
			135-138 mm	1
3	Nuss		1	
4	Handhaben		2	
5	Strebenträger		1	
6	Stützrohre		2	

INSTALLATION UND BETRIEB

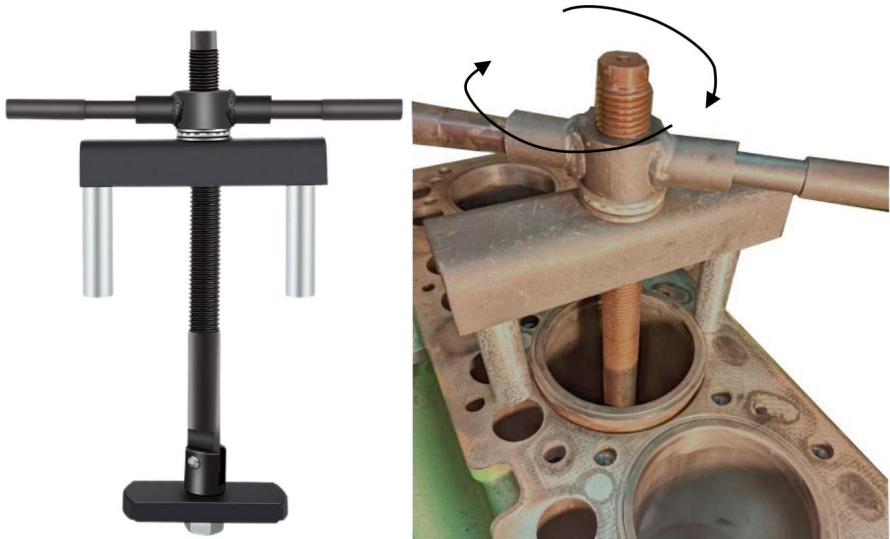

SCHRITT 1: Den passenden Zugblock auswählen, in das Lenkgelenk einsetzen, ziehen Sie die Mutter fest.

SCHRITT 2: Setzen Sie die beiden Stützrohre in die diagonalen Stangenkopfschrauben ein.

SCHRITT 3: Drehen Sie den Achsschenkel des Abziehers im rechten Winkel mit dem Leitspindel und die gerade Seite des Abziehers verläuft parallel zur Leitspindel. Ziehen Sie die Endmutter fest.

SCHRITT 4: Anschließend das Drucklager und die Gewindestange in die Schraube schrauben. Drehen Sie die Gewindestange wiederum, um sie festzuziehen, fixieren Sie die Gewindestange mit einem Schraubenschlüssel und Drehen Sie dann die Gewindestange kräftig, um die Zylinderlaufbuchse herauszuziehen.

WARTUNG

• Reinigen Sie diese Werkzeuge nach jedem Gebrauch mit einem sauberen Tuch. Verwenden Sie keine ätzenden Chemikalien oder scharfe Scheuermittel und lagern Sie es an einem trockenen Ort.

• Schmieren Sie die Anbaugeräte nach Bedarf, um einen reibungslosen Betrieb zu gewährleisten.

• Ersetzen Sie Komponenten, wenn deren Gewinde abgenutzt sind und nicht reibungslos und sicher verwendet werden.

Hersteller: Shanghai muxin muyeyouxiangongsi

Adresse: Shuangchenglu 803nong11hao1602A-1609shi, baoshanqu, Shanghai 200000 CN.

Nach AUS importiert: SIHAO PTY LTD. 1 ROKEVA STREET EASTWOOD NSW 2122 Australien

Importiert in die USA: Sanven Technology Ltd. Suite 250, 9166 Anaheim Ort, Rancho Cucamonga, CA 91730



YH CONSULTING LIMITED.

C/O YH Consulting Limited Office 147,
Centurion House, London Road,
Staines-upon-Thames, Surrey, TW18 4AX

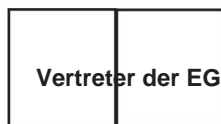

E-CrossStu GmbH

Mainzer Landstr.69,
60329 Frankfurt am Main.

VEVOR®

TOUGH TOOLS, HALF PRICE

Technischer Support und E-Garantie-Zertifikat

www.vevor.com/support

VEVOR[®]

TOUGH TOOLS, HALF PRICE

Supporto tecnico e certificato di garanzia elettronica www.vevor.com/support

ESTRATTORE PER CAMICIE MANICHE CILINDRO MOTORE

MODELLO:XC2014

Continuiamo a impegnarci per fornirvi strumenti a prezzi competitivi.

"Risparmia la metà", "Metà prezzo" o qualsiasi altra espressione simile da noi utilizzata rappresenta solo una stima del risparmio che potresti ottenere acquistando determinati utensili con noi rispetto ai principali marchi principali e non significa necessariamente coprire tutte le categorie di utensili da noi offerti. Ti ricordiamo gentilmente di verificare attentamente quando effettui un ordine con noi se stai effettivamente risparmiando la metà rispetto ai principali marchi principali.

VEVOR[®]
TOUGH TOOLS, HALF PRICE

MANICOTTO CILINDRO MOTORE

ESTRATTORE DI RIVESTIMENTO

MODELLO:XC2014



HAI BISOGNO DI AIUTO? CONTATTACI!

Hai domande sul prodotto? Hai bisogno di supporto tecnico? Non esitare a contattarci:

Supporto

**tecnico e certificato di garanzia elettronica [www.vevor.com/
support](http://www.vevor.com/support)**

Questa è l'istruzione originale, si prega di leggere attentamente tutte le istruzioni del manuale prima di utilizzare. VEVOR si riserva una chiara interpretazione del nostro manuale utente. L'aspetto del prodotto sarà soggetto al prodotto ricevuto. Vi preghiamo di perdonarci se non vi informeremo di nuovo se ci sono aggiornamenti tecnologici o software sul nostro prodotto.

IMPORTANTI MISURE DI SICUREZZA



ATTENZIONE: leggere e comprendere l'intero manuale prima

funzionamento o la manutenzione di questo prodotto. La mancata osservanza di queste le avvertenze e le istruzioni possono causare lesioni personali o

danni a beni di valore. Evitare che i

bambini utilizzino il prodotto. E questo prodotto non è un giocattolo. Non

permettere ai bambini di giocare.

Precauzioni di montaggio

1. Assemblare solo secondo queste istruzioni. Un assemblaggio improprio può creare pericoli.

2. Indossare occhiali di sicurezza approvati ANSI e guanti da lavoro resistenti durante montaggio e utilizzo.

3. Mantenere l'area di assemblaggio pulita e ben illuminata.

4. Tenere gli astanti fuori dall'area durante l'assemblea.

5. Non riunirsi quando si è stanchi o sotto l'effetto di alcol, droghe o farmaci.

6. Le capacità del prodotto si applicano al prodotto correttamente e completamente assemblato soltanto.

7. Per ulteriori informazioni sulle parti elencate di seguito

pagine, fare riferimento allo schema di montaggio di questo manuale. Scartare e

separare tutte le parti in un'area di lavoro pulita. Si prega di tenere piccole parti di ricambio fuori dalla portata dei bambini.

8. Montare e utilizzare questo prodotto SOLO in conformità con queste

istruzioni e per lo scopo previsto di rimozione del cuscinetto e del cuscinetto separazione abitativa.

9. NON sbilanciarti troppo. Mantieni sempre un appoggio e un equilibrio adeguati.







10. Mantieni questo prodotto. Controlla eventuali disallineamenti, inceppamenti, usura o altro danni prima dell'uso. Se si rilevano danni, riparare o sostituire il componenti problematici prima di un ulteriore utilizzo.

SALVA QUESTE ISTRUZIONI

SPECIFICHE

Modello	XC2014
Materiale	45#
Tipo di barca adatto	Motore diesel monocilindrico a secco e diametro di montaggio bagnato 75-138mm
Misurare	445*305*90mm

ELENCO DEI PACCHETTI

NO.	Nome	Immagine	Quantità	
1	Vite		1	
2	Blocco di trazione		75-80mm	1
			85-90mm	1
			95-100mm	1
			105-110mm	1
			115-120mm	1
			125-130mm	1
			135-138mm	1
3	Noce		1	
4	Maniglia		2	
5	Trave-puntone		1	
6	Tubi di supporto		2	

INSTALLAZIONE E FUNZIONAMENTO

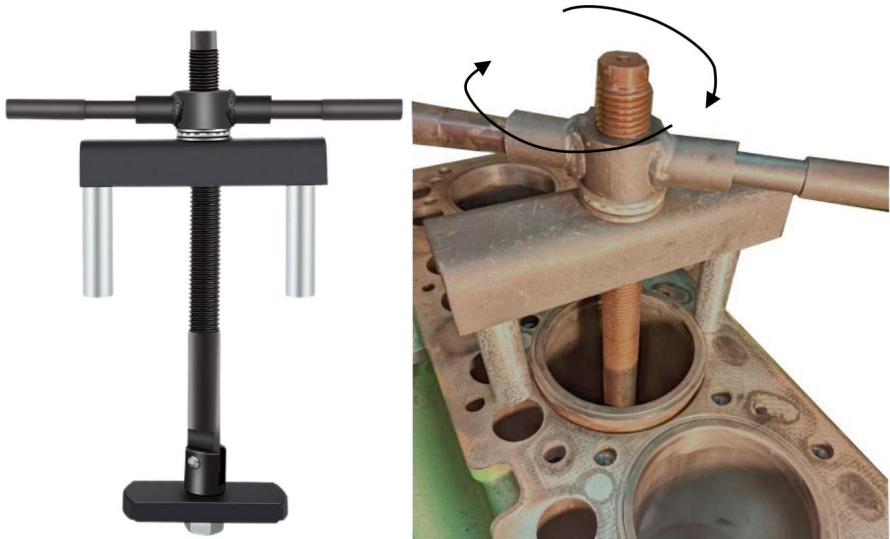

PASSO 1: Selezionare il blocco di trazione appropriato, inserire il giunto dello sterzo, stringere il dado.

FASE 2: Inserire i due tubi di supporto nelle viti con testa diagonale.

FASE 3: Ruotare il fuso a snodo dell'estrattore ad angolo retto con il vite di comando e il lato dritto dell'estrattore è parallelo alla vite di comando. Stringere il dado di coda.

FASE 4: Quindi avvitare il cuscinetto di pressione e la barra filettata nella vite a sua volta, girare la barra filettata per stringerla, fissare la barra filettata con una chiave inglese e quindi girare con forza la barra filettata per estrarre la camicia del cilindro.

MANUTENZIONE

• Pulire questi utensili con un panno pulito dopo ogni utilizzo. Non utilizzare prodotti caustici prodotti chimici o abrasivi aggressivi e conservare in un luogo asciutto.

• Lubrificare gli accessori secondo necessità per garantire un funzionamento regolare.

• Sostituire i componenti se la loro filettatura inizia a consumarsi e non può essere utilizzato in modo fluido e sicuro.

Produttore: Shanghaimuxinmuyeyouxiangongsi

Indirizzo: Shuangchenglu 803nong11hao1602A-1609shi, baoshanqu, shanghai 200000 CN.

Importato in AUS: SIHAO PTY LTD. 1 ROKEVA STREETEASTWOOD

Nuovo Galles del Sud 2122 Australia

Importato negli USA: Sanven Technology Ltd. Suite 250, 9166 Anaheim

Luogo, Rancho Cucamonga, CA 91730



CONSULENZA YH LIMITATA.

C/O YH Consulting Limited Ufficio 147,
Casa del centurione, London Road,
Staines-upon-Thames, Surrey, TW18 4AX



E-CrossStu GmbH

Mainzer Landstr.69, 60329
Francoforte sul Meno.

VEVOR®

TOUGH TOOLS, HALF PRICE

Supporto tecnico e certificato di garanzia
elettronica www.vevor.com/support

VEVOR®

TOUGH TOOLS, HALF PRICE

Soporte técnico y certificado de garantía electrónica www.vevor.com/support

EXTRACTOR DE CAMISAS DE CILINDRO DE MOTOR

MODELO:XC2014

Seguimos comprometidos a brindarle herramientas a precios competitivos.

"Ahorre la mitad", "mitad de precio" o cualquier otra expresión similar que utilicemos solo representa una estimación del ahorro que podría obtener al comprar ciertas herramientas con nosotros en comparación con las principales marcas y no necesariamente significa que cubra todas las categorías de herramientas que ofrecemos. Le recordamos que, al realizar un pedido con nosotros, verifique cuidadosamente si realmente está ahorrando la mitad en comparación con las principales marcas.

VEVOR[®]
TOUGH TOOLS, HALF PRICE

MANGUITO DEL CILINDRO DEL MOTOR

EXTRACTOR DE REVESTIMIENTO

MODELO:XC2014



¿NECESITA AYUDA? ¡CONTÁCTENOS!

¿Tiene preguntas sobre el producto? ¿Necesita asistencia técnica? No dude en ponerse en contacto con

nosotros: Asistencia técnica y certificado de garantía electrónica
www.vevor.com/support

Estas son las instrucciones originales, lea atentamente todas las instrucciones del manual antes de utilizar el producto. VEVOR se reserva una interpretación clara de nuestro manual de usuario. La apariencia del producto estará sujeta al producto que recibió. Perdónenos por no informarle nuevamente si hay actualizaciones de tecnología o software en nuestro producto.

MEDIDAS DE SEGURIDAD IMPORTANTES



ADVERTENCIA: Lea y comprenda todo este manual antes de operar o reparar este producto. El incumplimiento de estas advertencias e instrucciones pueden causar lesiones personales o daños a bienes valiosos. Evite que

los niños utilicen el producto. Este producto no es un juguete.

Permitir que los niños jueguen.

Precauciones de montaje







1. Realice el montaje únicamente de acuerdo con estas instrucciones. Un montaje incorrecto puede crear peligros
2. Use gafas de seguridad aprobadas por ANSI y guantes de trabajo resistentes durante montaje y uso.
3. Mantenga el área de reunión limpia y bien iluminada.
4. Mantenga a los transeúntes fuera del área durante el montaje.
5. No se reúna cuando esté cansado o bajo la influencia del alcohol, drogas o medicamentos.
6. Las capacidades del producto se aplican a productos ensamblados de manera correcta y completa solo.
7. Para obtener información adicional sobre las piezas enumeradas a continuación, páginas, consulte el diagrama de ensamblaje de este manual. Desenvuelva y Separe todas las piezas en un área de trabajo limpia. Mantenga las piezas de repuesto pequeñas fuera del alcance. fuera del alcance de los niños.
8. Ensamble y utilice este producto ÚNICAMENTE de acuerdo con estas instrucciones y para el propósito previsto de extracción y montaje de cojinetes. Separación de viviendas.
9. NO se estire demasiado. Mantenga el equilibrio y la posición adecuada en todo momento.
10. Realice el mantenimiento de este producto. Compruebe si hay desalineación, atascamiento, desgaste u otros Daños antes de su uso. Si se detecta algún daño, repare o reemplace el componentes problemáticos antes de su uso posterior.

GUARDE ESTAS INSTRUCCIONES

ESPECIFICACIÓN

Modelo	XC2014
Material	45#
Tipo de embarcación adecuado	Camisa seca para motor diésel monocilíndrico y diámetro de ajuste húmedo 75-138 mm
Tamaño	445*305*90 mm

LISTA DE PAQUETES

No.	Nombre	Imagen	Cantidad	
1	Tornillo		1	
2	Bloque de tracción		75-80 mm	1
			85-90 mm	1
			95-100 mm	1
			105-110 mm	1
			115-120 mm	1
			125-130 mm	1
			135-138 mm	1
3	Tuerca		1	
4	Manejar		2	
5	Viga de soporte		1	
6	Tubos de soporte		2	

INSTALACIÓN Y FUNCIONAMIENTO

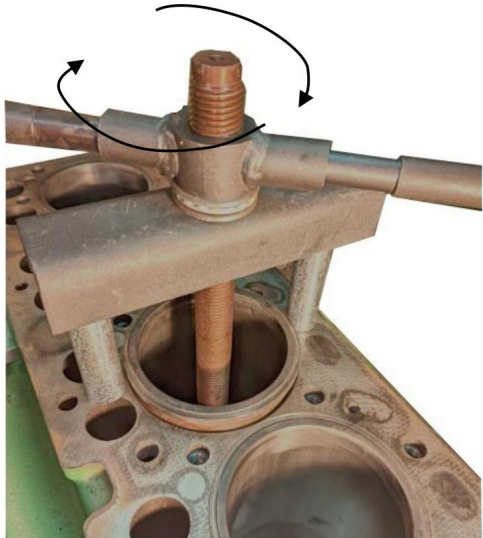

PASO 1: Seleccione el bloque de tracción adecuado, coloque la junta de dirección, Apriete la tuerca.

PASO 2: Coloque los dos tubos de soporte en los tornillos de cabeza de barra diagonal.

PASO 3: Gire el muñón de dirección del extractor hasta formar un ángulo recto con el tornillo de avance y el lado recto del extractor es paralelo al tornillo de avance.

Apriete la tuerca de cola.

PASO 4: A continuación, atornille el cojinete de presión y la varilla roscada en el tornillo.

A su vez, gire la varilla del tornillo para apretarla, fije la varilla del tornillo con una llave y

Luego gire la varilla del tornillo con fuerza para sacar el revestimiento del cilindro.

MANTENIMIENTO

Limpie estas herramientas con un paño limpio después de cada uso. No utilice productos cáusticos, productos químicos o abrasivos fuertes y guárdelo en un lugar seco.

Lubrique los accesorios según sea necesario para garantizar un funcionamiento suave.

Reemplace los componentes si su rosca comienza a desgastarse y no se puede utilizar sin problemas y con seguridad.

Fabricante: Shanghaimuxinmuyeyouxiangongsi

Dirección: Shuangchenglu 803nong11hao1602A-1609shi, baoshanqu, shanghai 200000 CN.

Importado a Australia: SIHAO PTY LTD. 1 ROKEVA STREETEASTWOOD

Nueva Gales del Sur 2122 Australia

Importado a EE. UU.: Sanven Technology Ltd. Suite 250, 9166 Anaheim

Lugar, Rancho Cucamonga, CA 91730

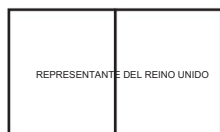

YH CONSULTING LIMITADA.

C/O YH Consulting Limited Oficina 147,
Casa Centurión, London Road,
Staines-upon-Thames, Surrey, TW18 4AX



E-CrossStu GmbH

Mainzer Landstr.69,
60329 Fráncfort del Meno.

VEVOR[®]

TOUGH TOOLS, HALF PRICE

Soporte técnico y certificado de garantía
electrónica www.vevor.com/support

VEVOR[®]

TOUGH TOOLS, HALF PRICE

Wsparcie techniczne i certyfikat gwarancji elektronicznej www.vevor.com/support

ŚCIĄGACZ TULEJ CYLINDRA SILNIKA

MODEL:XC2014

Nadal staramy się oferować Państwu narzędzia w konkurencyjnych cenach.

„Oszczędź połowę”, „Połowa ceny” lub inne podobne wyrażenia używane przez nas stanowią jedynie szacunkowe oszczędności, jakie możesz uzyskać, kupując u nas określone narzędzia w porównaniu z głównymi markami i niekoniecznie oznaczają one objęcie wszystkich kategorii narzędzi oferowanych przez nas. Uprzejmie przypominamy, aby dokładnie sprawdzić, czy składając u nas zamówienie faktycznie oszczędzasz połowę w porównaniu z głównymi markami.

VEVOR[®]
TOUGH TOOLS, HALF PRICE

TULEJA CYLINDRA SILNIKA

Ściągacz tulei

MODEL:XC2014



POTRZEBUJESZ POMOCY? SKONTAKTUJ SIĘ Z NAMI!

Masz pytania dotyczące produktu? Potrzebujesz wsparcia technicznego? Skontaktuj się z nami: Wsparcie

techniczne i certyfikat E-Gwarancji www.vevor.com/support

To jest oryginalna instrukcja, przed użyciem należy uważnie przeczytać wszystkie instrukcje. VEVOR zastrzega sobie jasną interpretację naszej instrukcji obsługi. Wygląd produktu będzie zależał od produktu, który otrzymałeś. Prosimy o wybaczenie, że nie poinformujemy Cię ponownie, jeśli w naszym produkcie pojawią się jakiegokolwiek aktualizacje technologiczne lub oprogramowania.

WAŻNE ZABEZPIECZENIA



OSTRZEŻENIE: Przed przystąpieniem do użytkowania należy przeczytać i zrozumieć całą instrukcję.

obsługi lub serwisowania tego produktu. Nieprzestrzeganie tych ostrzeżenia i instrukcje mogą spowodować obrażenia ciała lub uszkodzenia cennego mienia. Unikaj

używania produktu przez dzieci. Produkt ten nie jest zabawką. Nie

pozwól dzieciom się bawić.

Środki ostrożności podczas montażu

1. Montaż należy wykonywać wyłącznie zgodnie z niniejszą instrukcją. Nieprawidłowy montaż może stwarzać zagrożenia.

2. Podczas pracy należy nosić okulary ochronne i wytrzymałe rękawice robocze zgodne z normą ANSI. montaż i użytkowanie.

3. Utrzymuj miejsce zgromadzenia w czystości i zapewnij dobre oświetlenie.

4. Podczas montażu nie dopuszczaj osób postronnych na teren montażu.

5. Nie przychodź na spotkania, jeśli jesteś zmęczony lub pod wpływem alkoholu, narkotyków lub leków.

6. Możliwości produktu odnoszą się do produktu prawidłowo i całkowicie zmontowanego tylko.

7. Aby uzyskać dodatkowe informacje dotyczące części wymienionych poniżej, strony, zapoznaj się ze schematem montażu w tym podręczniku. Rozpakuj i oddzielić wszystkie części w czystym miejscu pracy. Proszę trzymać małe części zamienne z dala niedostępny dla dzieci.

8. Ten produkt należy montować i używać WYŁĄCZNIE zgodnie z niniejszymi instrukcjami. instrukcji i zgodnie z przeznaczeniem, jakim jest demontaż i montaż łożyska. rozdzielanie mieszkaniowe.

9. NIE przesadzaj. Zawsze utrzymuj równowagę i równowagę.







10. Konserwuj ten produkt. Sprawdź, czy nie występuje niewspółosiowość, wiązanie, zużycie lub inne uszkodzenia przed użyciem. W przypadku wykrycia jakichkolwiek uszkodzeń należy naprawić lub wymienić problematyczne elementy przed dalszym użyciem.

ZAPISZ TE INSTRUKCJE

SPECYFIKACJA

Model	XC2014
Tworzywo	45#
Odpowiedni typ łodzi	Jednocylindrowy silnik wysokoprężny, tuleja sucha i średnica dopasowania na makro 75-138 mm
Rozmiar	Wymiary: 445*305*90mm

LISTA PAKIETÓW

NIE.	Nazwa	Zdjęcie	Ilość	
1	Śruba		1	
2	Blok ciągnący		75-80mm	1
			85-90 mm	1
			95-100 mm	1
			105-110 mm	1
			115-120 mm	1
			125-130 mm	1
			135-138 mm	1
3	Nakrętka		1	
4	Uchwyt		2	
5	Belka rozporowa		1	
6	Rury podporowe		2	

INSTALACJA I OBSŁUGA

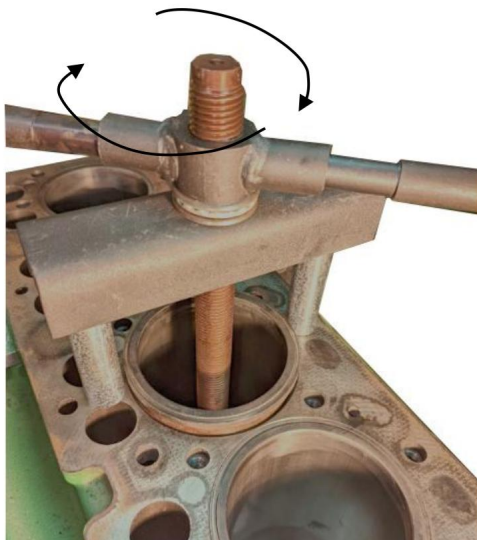

KROK 1: Wybierz odpowiedni klocek ciągnący, umieść go w przegubie kierowniczym, dokręć nakrętkę.

KROK 2: Zamontuj dwie rury podporowe w śrubach z łbem stożkowym ukośnym.

KROK 3: Obróć zwrotnicę ściągacza pod kątem prostym do śruby pociągowej, a prosta strona ściągacza jest równoległa do śruby pociągowej. Dokręć nakrętkę ogonową.

KROK 4: Następnie wkręć łożysko ciśnieniowe i pręt śrubowy do śruby po kolei przekręć śrubę, aby ją dokręcić, zamocuj śrubę kluczem i Następnie mocno przekręć śrubę, aby wyciągnąć tuleję cylindra.

KONSERWACJA

Po każdym użyciu czyścić te narzędzia czystą szmatką. Nie używaj środków żrących, chemikaliów i materiałów ściernych, przechowywać w suchym miejscu.

W razie potrzeby nasmaruj elementy mocujące, aby zapewnić ich płynną pracę.

Wymień komponenty, jeśli ich gwinty zaczną się zużywać i nie będzie można ich ponownie zamontować. używane płynnie i bezpiecznie.

Producent: Shanghaimuxinmuyeyouxiangongsi

Adres: Shuangchenglu 803nong11hao1602A-1609shi, baoshanqu, szanghaj 200000 CN.

Importowane do AUS: SIHAO PTY LTD. 1 ROKEVA STREETEASTWOOD
NSW 2122 Australia

Importowane do USA: Sanven Technology Ltd. Suite 250, 9166 Anaheim

Miejsce, Rancho Cucamonga, CA 91730



YH CONSULTING LIMITED.

C/O YH Consulting Limited Biuro 147,
Dom Centuriona, London Road,
Staines-upon-Thames, Surrey, TW18 4AX



E-CrossStu GmbH

Mainzer Landstr.69,
60329 Frankfurt nad Menem.

VEVOR®

TOUGH TOOLS, HALF PRICE

Wsparcie techniczne i certyfikat gwarancji
elektronicznej www.vevor.com/support

VEVOR[®]

TOUGH TOOLS, HALF PRICE

Technische ondersteuning en e-garantiecertificaat www.vevor.com/support

MOTORCILINDER BUSVOERING TREKKER

MODEL:XC2014

Wij streven er voortdurend naar om u gereedschappen tegen concurrerende prijzen te leveren.

"Save Half", "Half Price" of andere soortgelijke uitdrukkingen die wij gebruiken, geven alleen een schatting van de besparingen die u kunt behalen door bepaalde gereedschappen bij ons te kopen in vergelijking met de grote topmerken en betekent niet noodzakelijkerwijs dat alle categorieën gereedschappen die wij aanbieden, worden gedekt. Wij herinneren u eraan om zorgvuldig te controleren of u daadwerkelijk de helft bespaart in vergelijking met de grote topmerken wanneer u een bestelling bij ons plaatst.

VEVOR[®]
TOUGH TOOLS, HALF PRICE

**MOTORCILINDERHUIS
VOERINGTREKKER**

MODEL:XC2014



HULP NODIG? NEEM CONTACT MET ONS OP!

Heeft u vragen over het product? Heeft u technische ondersteuning nodig? Neem dan gerust contact met

ons op: **Technische ondersteuning en E-garantiecertificaat**
www.vevor.com/support

Dit is de originele instructie, lees alle handleidingen zorgvuldig door voordat u het product gebruikt. VEVOR behoudt zich een duidelijke interpretatie van onze gebruikershandleiding voor. Het uiterlijk van het product is afhankelijk van het product dat u hebt ontvangen. Vergeef ons dat we u niet opnieuw zullen informeren als er technologie- of software-updates voor ons product zijn.

BELANGRIJKE VEILIGHEIDSMATREGELEN



WAARSCHUWING: Lees en begrijp deze hele handleiding voordat u het bedienen of onderhouden van dit product. Het niet naleven van deze waarschuwingen en instructies kunnen persoonlijk letsel of schade aan waardevolle eigendommen. ÿ

Vermijd dat kinderen het product gebruiken. En dit product is geen speelgoed. Gebruik het niet kinderen laten spelen.

Voorzorgsmaatregelen bij de montage







1. Monteer alleen volgens deze instructies. Onjuiste montage kan gevaren creëren.
2. Draag tijdens het werk een door de ANSI goedgekeurde veiligheidsbril en stevige werkhandschoenen. montage en gebruik.
3. Zorg ervoor dat de montageplek schoon en goed verlicht is.
4. Houd omstanders uit de buurt tijdens de montage.
5. Kom niet bijeen als u moe bent of onder invloed van alcohol, drugs of medicijnen.
6. Producteigenschappen zijn van toepassing op een correct en volledig gemonteerd product alleen.
7. Voor aanvullende informatie over de onderdelen die in de volgende lijst staan vermeld, pagina's, raadpleeg dan het montageschema van deze handleiding. Uitpakken en scheid alle onderdelen in een schone werkruimte. Houd kleine reserveonderdelen buiten van het bereik van kinderen.
8. Monteer en gebruik dit product ALLEEN in overeenstemming met deze instructies en voor het beoogde doel van het verwijderen van lagers en het verwijderen van lagers scheiding van woningen.
9. NIET te ver reiken. Zorg te allen tijde voor een goede basis en balans.
10. Onderhoud dit product. Controleer op verkeerde uitlijning, binding, slijtage of andere schade voor gebruik. Als er schade wordt gedetecteerd, repareer of vervang de Problematische componenten verwijderen voordat u ze verder gebruikt.

BEWAAR DEZE INSTRUCTIES

SPECIFICATIE

Model	XC2014
Materiaal	45#
Geschikt boottype	Eéncilinder dieselmotor voering droog en natte pasvorm diameter 75-138mm
Maat	445*305*90mm

PAKKETLIJST

Nee.	Naam	Afbeelding	Hooftheid	
1	Schroef		1	
2	Trekblok		75-80mm	1
			85-90mm	1
			95-100mm	1
			105-110mm	1
			115-120mm	1
			125-130mm	1
			135-138mm	1
3	Moer		1	
4	Hendel		2	
5	Strut-balk		1	
6	Steunbuizen		2	

INSTALLATIE EN BEDIENING

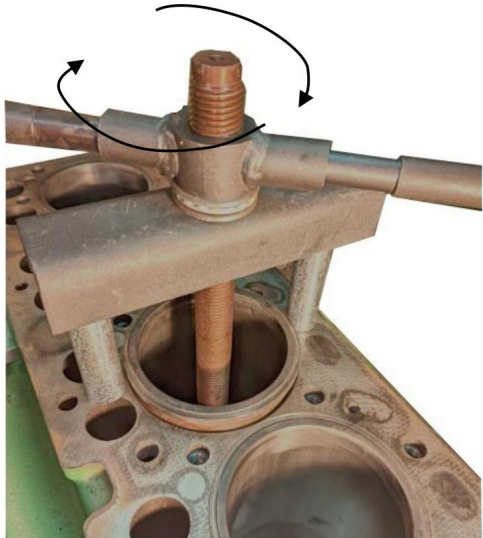

STAP 1: Selecteer het juiste trekblok, plaats het in de stuurkogel,
Draai de moer vast.

STAP 2: Plaats de twee steunbuizen in de diagonale staafkopschroeven.

STAP 3: Draai de stuurknuppel van de trekker in een rechte hoek met de
leidspindel en de rechte zijde van de trekker evenwijdig aan de leidspindel loopt.
Draai de staartmoer vast.

STAP 4: Schroef vervolgens het druklager en de schroefstang in de schroef
draai op zijn beurt de schroefstang om deze vast te draaien, bevestig de schroefstang met een sleutel en
Draai vervolgens de schroefstang stevig om de cilinderbus eruit te trekken.

ONDERHOUD

ÿ Maak deze gereedschappen na elk gebruik schoon met een schone doek. Gebruik geen bijtende middelen.

chemicaliën of agressieve schuurmiddelen en bewaar ze op een droge plaats.

ÿ Smeer de hulpstukken indien nodig om een soepele werking te garanderen.

ÿ Vervang componenten als de schroefdraad begint te slijten en niet meer kan worden verwijderd.

soepel en veilig gebruikt worden.

Fabrikant: Shanghaimuxinmuyeyouxiangongsi

Adres: Shuangchenglu 803nong11hao1602A-1609shi, baoshanqu, shanghai 200000
CN.

Geïmporteerd naar AUS: SIHAO PTY LTD. 1 ROKEVA STREETEASTWOOD
NSW 2122 Australië

Geïmporteerd naar de VS: Sanven Technology Ltd. Suite 250, 9166 Anaheim
Plaats, Rancho Cucamonga, CA 91730



YH CONSULTING LIMITED.

C/O YH Consulting Limited Kantoor 147,
Centurionhuis, Londenweg,
Staines-upon-Thames, Surrey, TW18 4AX



E-CrossStu GmbH

Mainzer Landstr.69,
60329 Frankfurt am Main.

VEVOR®

TOUGH TOOLS, HALF PRICE

Technische ondersteuning en e-
garantiecertificaat www.vevor.com/support

VEVOR[®]

TOUGH TOOLS, HALF PRICE

Teknisk support och e-garanticertifikat www.vevor.com/support

MOTOR CYLINDER HYLIS LINER PULLER

MODELL: XC2014

Vi fortsätter att vara engagerade i att ge dig verktyg till konkurrenskraftiga priser.

"Spara hälften", "halva priset" eller andra liknande uttryck som används av oss representerar bara en uppskattning av besparingar du kan dra nytta av att köpa vissa verktyg hos oss jämfört med de stora toppmärkena och betyder inte nödvändigtvis att täcka alla kategorier av verktyg som erbjuds av oss. Du påminns vänligen om att noggrant kontrollera när du gör en beställning hos oss om du faktiskt sparar hälften i jämförelse med de främsta stora varumärkena.

VEVOR[®]
TOUGH TOOLS, HALF PRICE

**MOTORCYLINDERHYLSA
LINER PULLER**

MODELL: XC2014



BEHÖVER HJÄLP? KONTAKTA OSS!

Har du produktfrågor? Behöver du teknisk support? Kontakta oss gärna: **Teknisk support och e-garanticertifikat** www.vevor.com/support

Detta är den ursprungliga instruktionen, läs alla instruktioner noggrant innan du använder den. VEVOR reserverar sig för en tydlig tolkning av vår användarmanual. Utseendet på produkten är beroende av den produkt du fått. Ursäkta oss att vi inte kommer att informera dig igen om det finns någon teknik eller mjukvaruuppdateringar på vår produkt.

VIKTIGA SÄKERHETSÅTGÄRDER



VARNING: Läs och förstå hela denna manual innan använda eller serva denna produkt. Underlåtenhet att följa dessa varningar och instruktioner kan orsaka personskada eller skada på värdefull egendom. y

Undvik att barn använder produkten. Och den här produkten är inte en leksak. Gör inte det låta barn leka.

Försiktighetsåtgärder vid montering







1. Montera endast enligt dessa instruktioner. Felaktig montering kan skapa faror.
2. Bär ANSI-godkända skyddsglasögon och kraftiga arbetshandskar under montering och användning.
3. Håll monteringsområdet rent och väl upplyst.
4. Håll åskådare borta från området under monteringen.
5. Sätt dig inte ihop när du är trött eller påverkad av alkohol, droger eller mediciner.
6. Produktegenskaper gäller för korrekt och färdigmonterad produkt endast.
7. För ytterligare information om delarna som listas nedan sidorna, se monteringsdiagrammet i denna manual. Packa upp och separera alla delar i ett rent arbetsområde. Vänligen håll små reservdelar borta av barns räckvidd.
8. Sätt ihop och använd **ENDAST** denna produkt i enlighet med dessa instruktioner och för dess avsedda syfte att avlägsna och lagra lager bostadsavskiljning.
9. **GÖR INTE** för mycket. Håll alltid rätt fotfäste och balans.
10. Underhåll denna produkt. Kontrollera för felinriktning, bindning, slitage eller annat skada före användning. Om någon skada upptäcks, reparera eller byt ut problematiska komponenter innan ytterligare användning.

SPARA DESSA INSTRUKTIONER

SPECIFIKATION

Modell	XC2014
Material	45#
Lämplig båttyp	Encylindrig dieselmotorfoder torr och våtpassningsdiameter 75-138mm
Storlek	445*305*90mm

PAKETLISTA

Inga.	Namn	Bild	Antal	
1	Skruva		1	
2	Dragblock		75-80 mm	1
			85-90 mm	1
			95-100 mm	1
			105-110 mm	1
			115-120 mm	1
			125-130 mm	1
			135-138 mm	1
3	Mutter		1	
4	Hantera		2	
5	Fjäderbalk		1	
6	Stödrör		2	

INSTALLATION OCH DRIFT

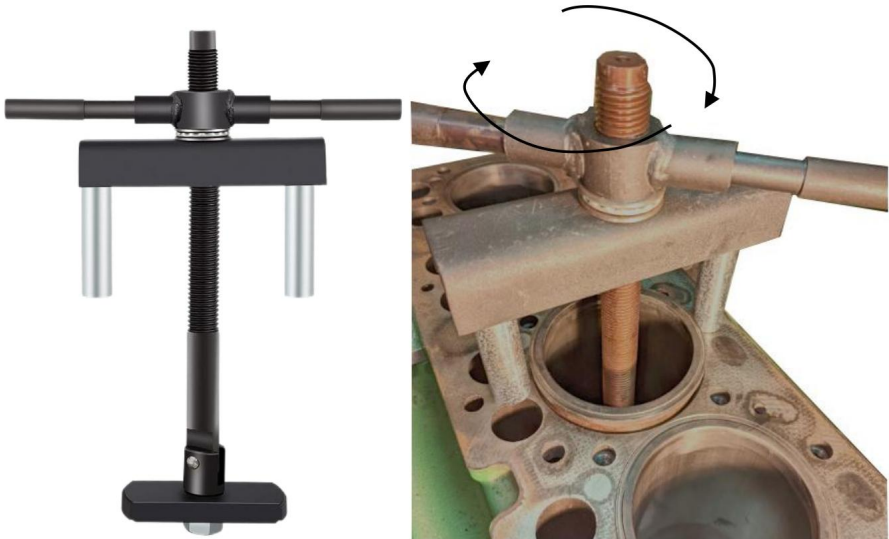

STEG1: Välj lämpligt dragblock, sätt i styrleden, dra åt muttern.

STEG 2: Montera de två stödrören i de diagonala stångskruvarna.

STEG 3: Vrid avdragarens styrled till en rät vinkel med ledskruv och den raka sidan av avdragaren är parallell med ledarskruven. Dra åt stjärnmuttern.

STEG4: Skruva sedan in trycklagret och skruvstången i skruven i sin tur, vrid skruvstången för att dra åt den, fixera skruvstången med en skiftnyckel och vrid sedan skruvstången hårt för att dra ut cylindrefodret.

UNDERHÅLL

• Rengör dessa verktyg med en ren trasa efter varje användning. Använd inte frätande medel kemikalier eller starka slipmedel och förvara på en torr plats.

• Smörj tillbehör efter behov för att säkerställa smidig drift.

• Byt ut komponenter om deras gängning börjar slitas och inte kan bli det används smidigt och säkert.

Tillverkare: Shanghai muxin muyeyouxiangongsi

Adress: Shuangchenglu 803nong11hao1602A-1609shi, baoshanqu, shanghai 200000 CN.

Importerad till AUS: SIHAO PTY LTD. 1 ROKEVA STREET EASTWOOD NSW 2122 Australien

Importerad till USA: Sanven Technology Ltd. Suite 250, 9166 Anaheim Place, Rancho Cucamonga, CA 91730



YH CONSULTING LIMITED.

C/O YH Consulting Limited Office 147,
Centurion House, London Road,
Staines-upon-Thames, Surrey, TW18 4AX



E-CrossStu GmbH
Mainzer Landstr.69,
60329 Frankfurt am Main.

VEVOR®

TOUGH TOOLS, HALF PRICE

Teknisk support och e-garanticertifikat

www.vevor.com/support