

VEVOR[®]

TOUGH TOOLS, HALF PRICE

Technical Support and E-Warranty Certificate

www.vevor.com/support

SPARE TIRE CARRIER USER MANUAL

We continue to be committed to provide you tools with competitive price.

"Save Half", "Half Price" or any other similar expressions used by us only represents an estimate of savings you might benefit from buying certain tools with us compared to the major top brands and does not necessarily mean to cover all categories of tools offered by us. You are kindly reminded to verify carefully when you are placing an order with us if you are actually saving half in comparison with the top major brands.

VEVOR®

TOUGH TOOLS, HALF PRICE

SPARE TIRE CARRIER

5608









NEED HELP? CONTACT US!

Have product questions? Need technical support? Please feel free to contact us:

Technical Support and E-Warranty Certificate
www.vevor.com/support

This is the original instruction, please read all manual instructions carefully before operating. VEVOR reserves a clear interpretation of our user manual. The appearance of the product shall be subject to the product you received. Please forgive us that we won't inform you again if there are any technology or software updates on our product.

1. Important Safety Instructions

	Warning - To reduce the risk of injury, user must read instructions manual carefully.
	This symbol, placed before a safety comment, indicates a kind of precaution, warning, or danger. Ignoring this warning may lead to an accident. To reduce the risk of injury, fire, or electrocution, please always follow the recommendation shown below.
	Danger! Risk of personal injury or environmental damage! Risk of electric shock! Risk of personal injury by electric shock!
	Warning- Be sure to wear ear protectors when using this product.
	Warning- Be sure to wear eye protectors when using this product.
	Warning- Be sure to wear dust masks when using this product.
	Warning- Be sure to wear gloves when using this product.

2. WARNING!

- 1) Keep this manual for the safety warnings and precautions. The manual offers important information on how to assemble, use and maintain this product.
- 2) Dress appropriately. Never wear loose fitting clothing or jewelry when working. And keep long hair, clothing and gloves away from moving parts.
- 3) Use common sense when working: Stay alert and concentrate when assembling and using the Trailer Spare Tire Caralcohol. Do not assemble or use when tired or when under the influence of alcohol, drugs or medication.

- 4) While assembling and using the Trailer Spare Tire Carrier, keep work area clean and well lighted. Keep spectators and children out of the work area.
- 5) Do not exceed the 160 Lbs load capacity of Spare Tire Carrier.
- 6) Check wheels of trailer during the installation of this Spare Tire Carrier. Make sure trailer is on a flat level solid surface
- 7) Be aware of the danger of “dynamic loading”. This situation arises when a load is dropped onto the Spare Tire Carrier, resulting in a short-term excessive load.
- 8) Dynamic loading can result in damage and failure of the Spare Tire Carrier and/or trailer, and personal injury to people in the area.
- 9) Periodically check the mounted Spare Tire Carrier to make sure all hardware is tightly secured. Never use a damaged Spare Tire Carrier.
- 10) Spare Tire Carrier and spare tire location cannot interfere with normal operation of the trailer. Carrier location cannot interfere with visibility of trailer lights or license plate.
- 11) It is the responsibility of trailer’s owner to make sure the use of this product conforms with all state rules and regulations.
- 12) Keep in mind that the warning previously discussed cannot cover all possible events and circumstances.

3. Product Description

- 1) Name: SPARE TIRE CARRIER
- 2) Model: 5608
- 3) G.W.: 3.0kg
- 4) Trailer bumper size: less than 4×6 inch
- 5) Mounting seat size: 1.5×3.4inch
- 6) Load limit: 160lbs

4. Operations

1) Please check if your tire is suitable.

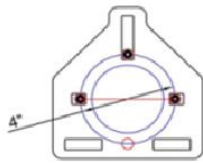

4*4"
Bolt Pattern

5*4.5"
5*4.75"
5*5"
5*5.5"
Bolt Pattern

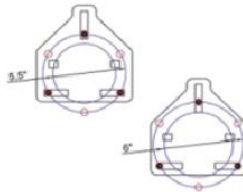
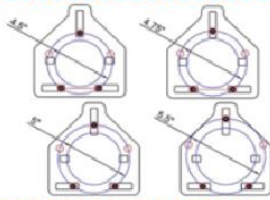

6*5.5"
6*6"
Bolt Pattern

8*6.5"
Bolt Pattern

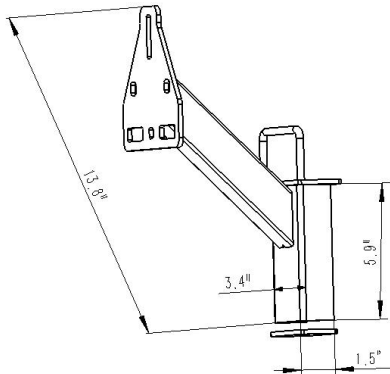

- 2) Put the spare tire carrier into the trailer's pocket, and screw it by bolts, washer, spring washer and tighten it.

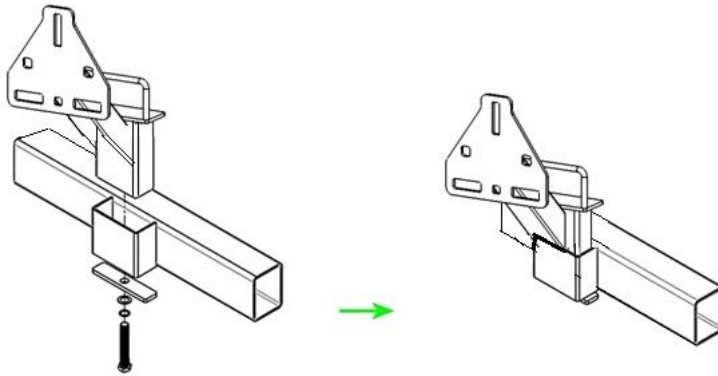

- 3) Put the tire on the carrier (require assistance for safety), tighten the bolts and washers, spring washers.

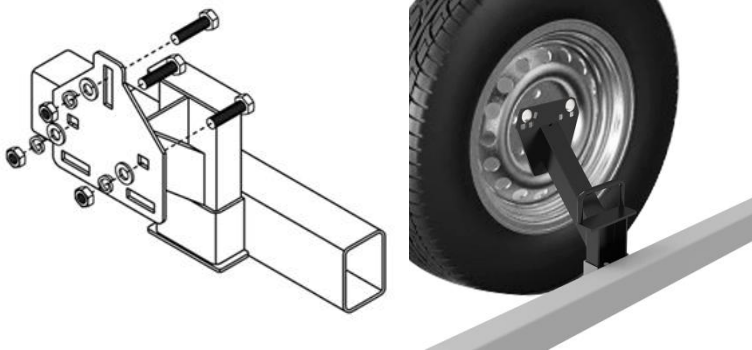

Manufacturer: Shanghaimuxinmuyeyouxiangongsi

Address: Shuangchenglu 803nong11hao1602A-1609shi, baoshanqu, shanghai 200000 CN.

Imported to AUS: SIHAO PTY LTD. 1 ROKEVA STREETEASTWOOD NSW 2122 Australia

Imported to USA: Sanven Technology Ltd. Suite 250, 9166 Anaheim Place, Rancho Cucamonga, CA 91730

EC	REP
-----------	------------

E-CrossStu GmbH
Mainzer Landstr.69, 60329 Frankfurt am Main.

UK	REP
-----------	------------

YH CONSULTING LIMITED.
C/O YH Consulting Limited Office 147, Centurion House, London Road, Staines-upon-Thames, Surrey, TW18 4AX

VEVOR[®]

TOUGH TOOLS, HALF PRICE

Technical Support and E-Warranty Certificate

www.vevor.com/support

VEVOR[®]

TOUGH TOOLS, HALF PRICE

Assistance technique et certificat de garantie

électronique www.vevor.com/support

PORTE-ROUE DE SECOURS

MANUEL D'UTILISATION

Nous continuons à nous engager à vous fournir des outils à des prix compétitifs.

« Économisez la moitié », « Moitié prix » ou toute autre expression similaire utilisée par nous ne représente qu'une estimation des économies que vous pourriez réaliser en achetant certains outils chez nous par rapport aux grandes marques et ne couvre pas nécessairement toutes les catégories d'outils que nous proposons.

Nous vous rappelons de bien vouloir vérifier soigneusement lorsque vous passez une commande chez nous si vous économisez réellement la moitié par rapport aux grandes marques.

VEVOR[®]
TOUGH TOOLS, HALF PRICE

PORTE-ROUE DE SECOURS
5608









BESOIN D'AIDE? CONTACTEZ-NOUS!

Vous avez des questions sur nos produits ? Vous avez besoin d'assistance technique ? N'hésitez pas à nous contacter :

Assistance technique et certificat de garantie
électronique www.vevor.com/support

Il s'agit de la notice d'utilisation d'origine. Veuillez lire attentivement toutes les instructions du manuel avant de l'utiliser. VEVOR se réserve le droit d'interpréter clairement notre manuel d'utilisation. L'apparence du produit dépend du produit que vous avez reçu. Veuillez nous excuser, nous ne vous informerons plus en cas de mise à jour technologique ou logicielle de notre produit.

1. Consignes de sécurité importantes

	Avertissement - Pour réduire le risque de blessure, l'utilisateur doit lire Lisez attentivement le manuel d'instructions.
	Ce symbole, placé avant un commentaire de sécurité, indique une type de précaution, d'avertissement ou de danger. Ignorer cet avertissement peut entraîner un accident. Pour réduire le risque de blessure, d'incendie ou électrocution, veuillez toujours suivre les recommandations montré ci-dessous.
	Danger! Risque de blessures corporelles ou de dommages environnementaux ! Risque de Risque de blessure par électrocution !
	Avertissement - Assurez-vous de porter des protections auditives lorsque vous utilisez ce produit. produit.
	Avertissement - Assurez-vous de porter des lunettes de protection lorsque vous utilisez ce produit. produit.
	Avertissement - Assurez-vous de porter des masques anti-poussière lorsque vous utilisez ce produit. produit.
	Avertissement – Assurez-vous de porter des gants lorsque vous utilisez ce produit.

2. **WARNING!**

1) Conservez ce manuel pour les avertissements et précautions de sécurité.

Le manuel fournit des informations importantes sur la manière d'assembler, d'utiliser et
entretenir ce produit.

2) Habillez-vous de manière appropriée. Ne portez jamais de vêtements amples ni de bijoux lorsque travailler. Et gardez les cheveux longs, les vêtements et les gants loin des mouvements parties.

3) Faites preuve de bon sens lorsque vous travaillez : restez vigilant et concentrez-vous lorsque assemblage et utilisation de la roue de secours de la remorque. Ne pas utiliser d'alcool. assembler ou utiliser en cas de fatigue ou sous l'influence de l'alcool, de drogues ou de médicaments.

- 4) Lors de l'assemblage et de l'utilisation du porte-roue de secours pour remorque, continuez à travailler zone propre et bien éclairée. Gardez les spectateurs et les enfants hors de la zone de travail.
- 5) Ne pas dépasser la capacité de charge de 160 lb du porte-pneu de secours.
- 6) Vérifiez les roues de la remorque lors de l'installation de ce porte-pneu de secours. Assurez-vous que la remorque est sur une surface solide et plane
- 7) Soyez conscient du danger de « chargement dynamique ». Cette situation se produit lorsqu'une charge tombe sur le porte-roue de secours, ce qui entraîne une charge excessive à court terme.
- 8) Le chargement dynamique peut entraîner des dommages et une défaillance de la roue de secours Transporteur et/ou remorque, et blessures corporelles aux personnes se trouvant à proximité.
- 9) Vérifiez périodiquement le porte-roue de secours monté pour vous assurer que tous Le matériel est bien fixé. N'utilisez jamais un porte-roue de secours endommagé.
- 10) Le support de roue de secours et l'emplacement de la roue de secours ne peuvent pas interférer avec le fonctionnement normal fonctionnement de la remorque. L'emplacement du support ne peut pas gêner la visibilité de feux de remorque ou plaque d'immatriculation.
- 11) Il est de la responsabilité du propriétaire de la remorque de s'assurer que l'utilisation de cette le produit est conforme à toutes les règles et réglementations de l'État.
- 12) Gardez à l'esprit que l'avertissement discuté précédemment ne peut pas couvrir tous les événements et circonstances possibles.

3. Description du produit

- 1) Nom : PORTE-ROUE DE SECOURS
- 2) Modèle : 5608
- 3) Poids brut : 3,0 kg
- 4) Taille du pare-chocs de la remorque : moins de 4 × 6 pouces
- 5) Taille du siège de montage : 1,5 × 3,4 pouces
- 6) Limite de charge : 160 lb

4. Opérations

1) Veuillez vérifier si votre pneu est adapté.

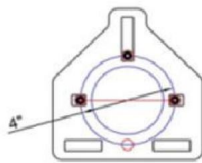

4*4"
Bolt Pattern

5*4.5"
5*4.75"
5*5"
5*5.5"
Bolt Pattern

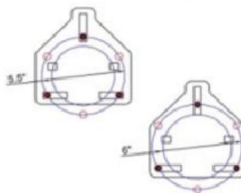
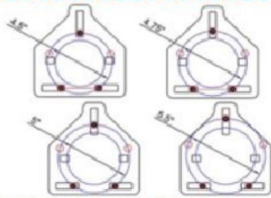

6*5.5"
6*6"
Bolt Pattern

8*6.5"
Bolt Pattern

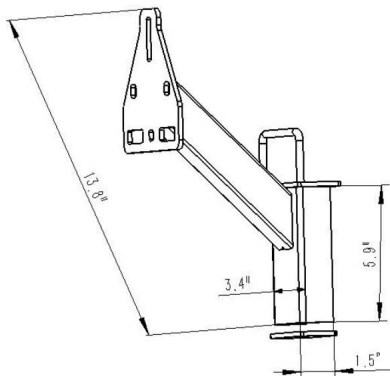

- 2) Placez le support de roue de secours dans la poche de la remorque et vissez-le avec des boulons, rondelle, rondelle élastique et serrez-la.

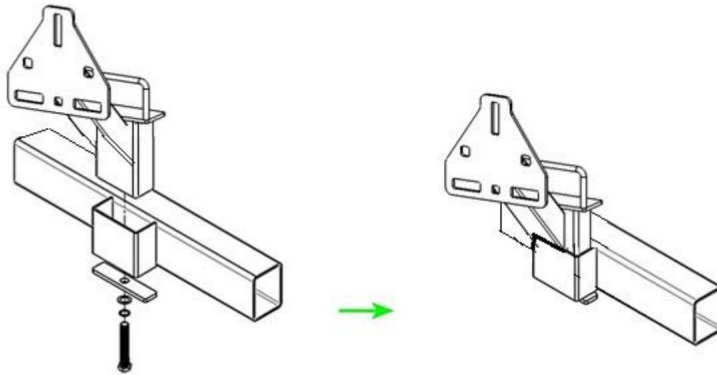

- 3) Placez le pneu sur le porte-bagages (nécessitant une assistance pour des raisons de sécurité), serrez le boulons et rondelles, rondelles élastiques.

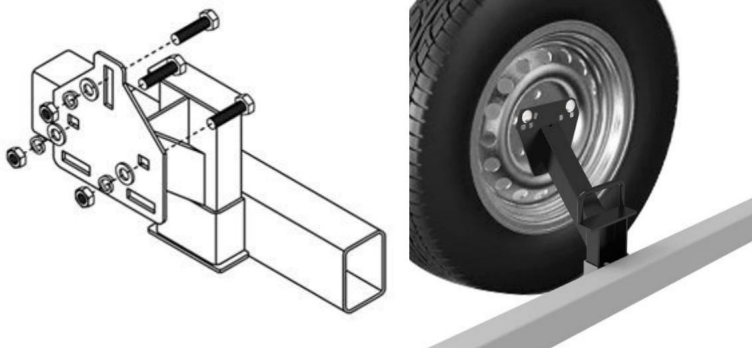

Fabricant : Shanghaimuxinmuyeyouxiangongsi

Adresse : Shuangchenglu 803nong11hao1602A-1609shi, Baoshanqu, Shanghai 200000
CN.

Importé en Australie : SIHAO PTY LTD. 1 ROKEVA STREETEASTWOOD
NSW 2122 Australie

Importé aux États-Unis : Sanven Technology Ltd. Suite 250, 9166 Anaheim
Lieu, Rancho Cucamonga, CA 91730

REPRÉSENTANT	DE LA CE
--------------	----------

E-CrossStu GmbH

Mainzer Landstr.69, 60329 Francfort-sur-le-Main.

REPRÉSENTANT	DU ROYAUME-UNI
--------------	----------------

YH CONSULTING LIMITÉE.

A/S YH Consulting Limited Bureau 147, Centurion

Maison, London Road, Staines-upon-Thames, Surrey, TW18 4AX

VEVOR[®]

TOUGH TOOLS, HALF PRICE

Assistance technique et certificat de garantie
électronique www.vevor.com/support

VEVOR[®]

TOUGH TOOLS, HALF PRICE

Technischer Support und E-Garantie-Zertifikat

www.vevor.com/support

ERSATZREIFENTRÄGER

BENUTZERHANDBUCH

Wir sind weiterhin bestrebt, Ihnen Werkzeuge zu wettbewerbsfähigen Preisen anzubieten.

„Sparen Sie die Hälfte“, „Halber Preis“ oder andere ähnliche Ausdrücke, die wir verwenden, stellen nur eine Schätzung der Ersparnis dar, die Sie beim Kauf bestimmter Werkzeuge bei uns im Vergleich zu den großen Topmarken erzielen können, und decken nicht unbedingt alle von uns angebotenen Werkzeugkategorien ab. Wir möchten Sie freundlich daran erinnern, bei Ihrer Bestellung bei uns sorgfältig zu prüfen, ob Sie im Vergleich zu den großen Topmarken tatsächlich die Hälfte sparen.

VEVOR[®]
TOUGH TOOLS, HALF PRICE

ERSATZRADTRÄGER 5608









Brauchen Sie Hilfe? Kontaktieren Sie uns!

Sie haben Fragen zu unseren Produkten? Sie benötigen technischen Support? Dann kontaktieren Sie uns gerne:

Technischer Support und E-Garantie-Zertifikat
www.vevor.com/support

Dies ist die Originalanleitung. Bitte lesen Sie alle Anweisungen sorgfältig durch, bevor Sie das Gerät in Betrieb nehmen. VEVOR behält sich eine klare Auslegung unserer Bedienungsanleitung vor. Das Erscheinungsbild des Produkts richtet sich nach dem Produkt, das Sie erhalten haben. Bitte verzeihen Sie uns, dass wir Sie nicht erneut informieren, wenn es Technologie- oder Software-Updates für unser Produkt gibt.

1. Wichtige Sicherheitshinweise

	Warnung - Um das Verletzungsrisiko zu verringern, muss der Benutzer Lesen Sie die Bedienungsanleitung sorgfältig durch.
	Dieses Symbol vor einem Sicherheitshinweis weist auf eine Art von Vorsicht, Warnung oder Gefahr. Das Ignorieren dieser Warnung kann zu einem Unfall führen. Um das Risiko von Verletzungen, Feuer oder Stromschlag, folgen Sie bitte immer der Empfehlung siehe unten.
	Gefahr! Gefahr von Personen- oder Umweltschäden! Gefahr von Stromschlag! Verletzungsgefahr durch Stromschlag!
	Achtung - Tragen Sie unbedingt einen Gehörschutz, wenn Sie dieses Produkt.
	Achtung - Tragen Sie unbedingt einen Augenschutz bei der Verwendung dieses Produkt.
	Achtung: Tragen Sie unbedingt eine Staubmaske, wenn Sie dieses Produkt.
	Achtung: Tragen Sie bei der Verwendung dieses Produkts unbedingt Handschuhe.

2. **WARNING!**

- 1) Bewahren Sie dieses Handbuch auf, um die Sicherheitshinweise und Vorsichtsmaßnahmen zu Handbuch enthält wichtige Informationen zur Montage, Verwendung und dieses Produkt warten.
- 2) Kleiden Sie sich angemessen. Tragen Sie niemals weite Kleidung oder Schmuck, wenn Arbeiten. Und halten Sie lange Haare, Kleidung und Handschuhe von sich bewegenden Teile.
- 3) Arbeiten Sie mit gesundem Menschenverstand: Bleiben Sie aufmerksam und konzentriert, wenn Montage und Verwendung des Trailer Spare Tire Caralcohol. Nicht Zusammenbau oder Verwendung bei Müdigkeit oder unter Einfluss von Alkohol, Drogen oder Medikamenten.

- 4) Während der Montage und Verwendung des Ersatzreifenträgers für den Anhänger, halten Sie die Bereich sauber und gut beleuchtet. Halten Sie Zuschauer und Kinder vom Arbeitsbereich.
- 5) Die Tragfähigkeit des Reserveradträgers von 72 kg darf nicht überschritten werden.
- 6) Überprüfen Sie während der Installation dieses Reserveradträgers die Räder des Anhängers. Stellen Sie sicher, dass der Anhänger auf einer ebenen, festen Oberfläche steht
- 7) Seien Sie sich der Gefahr des „dynamischen Ladens“ bewusst. Diese Situation entsteht wenn eine Ladung auf den Reserveradträger fällt, was zu einem kurzfristige Überlastung.
- 8) Dynamische Belastung kann zu Beschädigung und Ausfall des Reserverads führen Träger und/oder Anhänger sowie Personenschäden bei Personen in der Umgebung.
- 9) Überprüfen Sie regelmäßig den montierten Reserveradträger, um sicherzustellen, dass alle Die Hardware ist fest gesichert. Verwenden Sie niemals einen beschädigten Reserveradträger.
- 10) Der Reserveradträger und die Position des Reserverads dürfen nicht die normale Betrieb des Anhängers. Der Standort des Trägers darf die Sicht auf Anhängerbeleuchtung oder Nummernschild.
- 11) Der Besitzer des Anhängers ist dafür verantwortlich, dass die Nutzung dieses Das Produkt entspricht allen staatlichen Gesetzen und Vorschriften.
- 12) Bedenken Sie, dass die oben besprochene Warnung nicht alle mögliche Ereignisse und Umstände.

3. Produktbeschreibung

- 1) Name: Reserveradträger
- 2) Modell: 5608
- 3) Bruttogewicht: 3,0 kg
- 4) Größe der Anhängerstoßstange: weniger als 4x6 Zoll
- 5) Größe des Montagesitzes: 1,5 x 3,4 Zoll
- 6) Belastungsgrenze: 160 Pfund

4. Betrieb

1) Bitte prüfen Sie, ob Ihr Reifen geeignet ist.

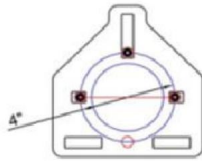

4*4"
Bolt Pattern

5*4.5"
5*4.75"
5*5"
5*5.5"
Bolt Pattern

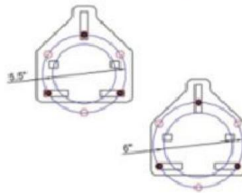
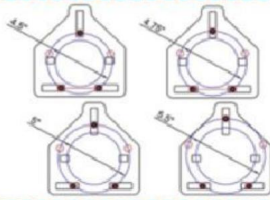

6*5.5"
6*6"
Bolt Pattern

8*6.5"
Bolt Pattern

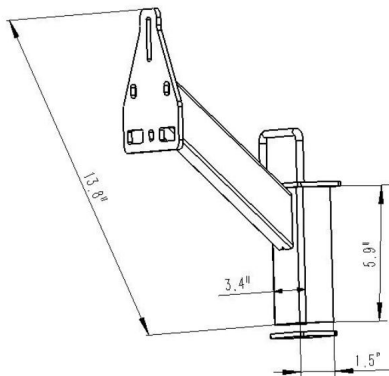

- 2) Legen Sie den Reserveradträger in die Tasche des Anhängers und schrauben Sie ihn fest.
Unterlegscheibe, Federscheibe und festziehen.

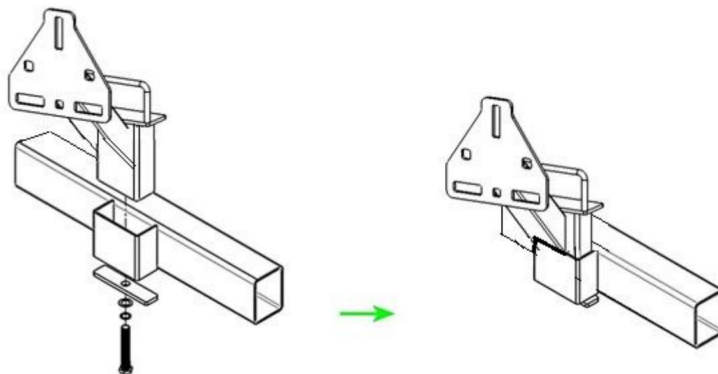

- 3) Den Reifen auf den Träger legen (aus Sicherheitsgründen Hilfe benötigen), die
Schrauben und Unterlegscheiben, Federscheiben.

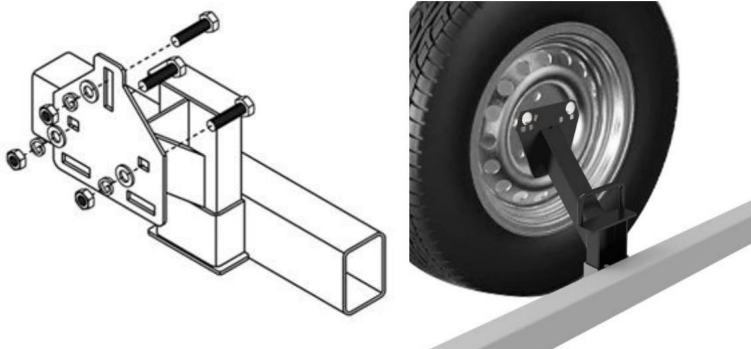

Hersteller: Shanghaimuxinmuyeyouxiangongsi

Adresse: Shuangchenglu 803nong11hao1602A-1609shi, Baoshanqu, Shanghai 200000
CN.

Nach AUS importiert: SIHAO PTY LTD. 1 ROKEVA STREETEASTWOOD
NSW 2122 Australien

Importiert in die USA: Sanven Technology Ltd. Suite 250, 9166 Anaheim
Ort, Rancho Cucamonga, CA 91730

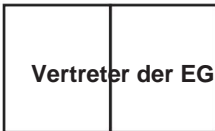

E-CrossStu GmbH

Mainzer Landstr.69, 60329 Frankfurt am Main.



YH CONSULTING LIMITED.

C/O YH Consulting Limited Office 147, Centurion

Haus, London Road, Staines-upon-Thames, Surrey, TW18 4AX

VEVOR[®]

TOUGH TOOLS, HALF PRICE

Technischer Support und E-Garantie-Zertifikat

www.vevor.com/support

VEVOR®

TOUGH TOOLS, HALF PRICE

Supporto tecnico e certificato di garanzia

elettronica www.vevor.com/support

PORTARUOTA DI SCORTA MANUALE D'USO

Continuiamo a impegnarci per fornirvi strumenti a prezzi competitivi.

"Risparmia la metà", "Metà prezzo" o qualsiasi altra espressione simile da noi utilizzata rappresenta solo una stima del risparmio che potresti ottenere acquistando determinati utensili con noi rispetto ai principali marchi principali e non significa necessariamente coprire tutte le categorie di utensili da noi offerti. Ti ricordiamo gentilmente di verificare attentamente quando effettui un ordine con noi se stai effettivamente risparmiando la metà rispetto ai principali marchi principali.

VEVOR[®]
TOUGH TOOLS, HALF PRICE

**PORTARUOTA DI SCORTA
5608**









HAI BISOGNO DI AIUTO? CONTATTACI!

Hai domande sui prodotti? Hai bisogno di supporto tecnico? Non esitare a contattarci:

**Supporto tecnico e certificato di garanzia
elettronica www.vevor.com/support**

Questa è l'istruzione originale, si prega di leggere attentamente tutte le istruzioni del manuale prima di utilizzare. VEVOR si riserva una chiara interpretazione del nostro manuale utente. L'aspetto del prodotto sarà soggetto al prodotto ricevuto. Vi preghiamo di perdonarci se non vi informeremo di nuovo se ci sono aggiornamenti tecnologici o software sul nostro prodotto.

1. Importanti istruzioni di sicurezza

	Attenzione - Per ridurre il rischio di lesioni, l'utente deve leggere attentamente il manuale di istruzioni.
	Questo simbolo, posto prima di un commento di sicurezza, indica un tipo di precauzione, avvertimento o pericolo. Ignorare questo avvertimento può causare un incidente. Per ridurre il rischio di lesioni, incendi o elettrocuzione, si prega di seguire sempre la raccomandazione mostrato di seguito.
	Pericolo! Rischio di lesioni personali o danni ambientali! Rischio di scossa elettrica! Rischio di lesioni personali dovute a scossa elettrica!
	Attenzione: assicurarsi di indossare protezioni acustiche quando si utilizza questo prodotto.
	Attenzione: assicurarsi di indossare protezioni per gli occhi quando si utilizza questo prodotto.
	Attenzione: assicurarsi di indossare maschere antipolvere quando si utilizza questo prodotto.
	Attenzione: assicurarsi di indossare guanti quando si utilizza questo prodotto.

2. **WARNING!**

- 1) Conservare questo manuale per le avvertenze e le precauzioni di sicurezza.
Il manuale offre informazioni importanti su come assemblare, utilizzare e mantenere questo prodotto.
- 2) Vestirsi in modo appropriato. Non indossare mai abiti larghi o gioielli quando lavorando. E tieni i capelli lunghi, gli abiti e i guanti lontani dal movimento parti.
- 3) Usa il buon senso quando lavori: resta vigile e concentrato quando montaggio e utilizzo del Trailer Spare Tire Caralcohol. Non montare o utilizzare quando si è stanchi o sotto l'effetto di alcol, droghe o farmaci.

- 4) Durante il montaggio e l'utilizzo del portaruota di scorta del rimorchio, continuare a lavorare area pulita e ben illuminata. Tenere spettatori e bambini fuori dall'area area di lavoro.
- 5) Non superare la capacità di carico di 160 libbre del portaruota di scorta.
- 6) Controllare le ruote del rimorchio durante l'installazione del portaruota di scorta. Assicurarsi che il rimorchio sia su una superficie piana e solida
- 7) Essere consapevoli del pericolo di "carico dinamico". Questa situazione si verifica quando un carico viene lasciato cadere sul supporto per ruota di scorta, con conseguente carico eccessivo a breve termine.
- 8) Il carico dinamico può causare danni e guasti alla ruota di scorta
Trasportatore e/o rimorchio e lesioni personali alle persone presenti nella zona.
- 9) Controllare periodicamente il supporto della ruota di scorta montato per assicurarsi che tutto l'hardware sia ben fissato. Non utilizzare mai un porta ruota di scorta danneggiato.
- 10) Il supporto della ruota di scorta e la posizione della ruota di scorta non possono interferire con il normale funzionamento del rimorchio. La posizione del trasportatore non può interferire con la visibilità di luci del rimorchio o targa.
- 11) È responsabilità del proprietario del rimorchio assicurarsi che l'uso di questo il prodotto è conforme a tutte le norme e i regolamenti statali.
- 12) Tieni presente che l'avvertenza precedentemente discussa non può coprire tutti possibili eventi e circostanze.

3. Descrizione del prodotto

- 1) Nome:PORTARUOTA DI SCORTA
- 2) Modello:5608
- 3) Peso lordo: 3,0 kg
- 4) Dimensioni paraurti rimorchio: meno di 4x6 pollici
- 5) Dimensioni del sedile di montaggio: 1,5x3,4 pollici
- 6) Limite di carico: 160 libbre

4. Operazioni

1) Controlla se il tuo pneumatico è adatto.

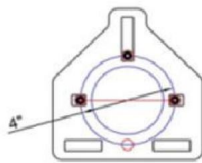

4*4"
Bolt Pattern

5*4.5"
5*4.75"
5*5"
5*5.5"
Bolt Pattern

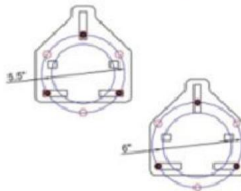
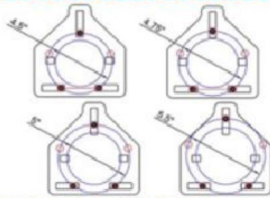

6*5.5"
6*6"
Bolt Pattern

8*6.5"
Bolt Pattern

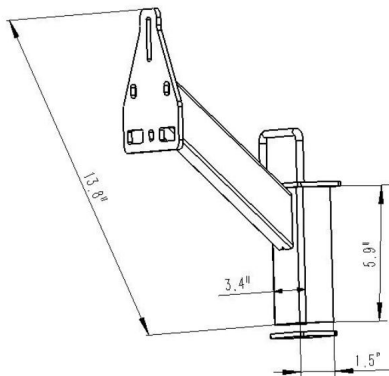

- 2) Inserire il supporto della ruota di scorta nella tasca del rimorchio e avvitarlo con i bulloni, rondella, rondella elastica e serrarla.

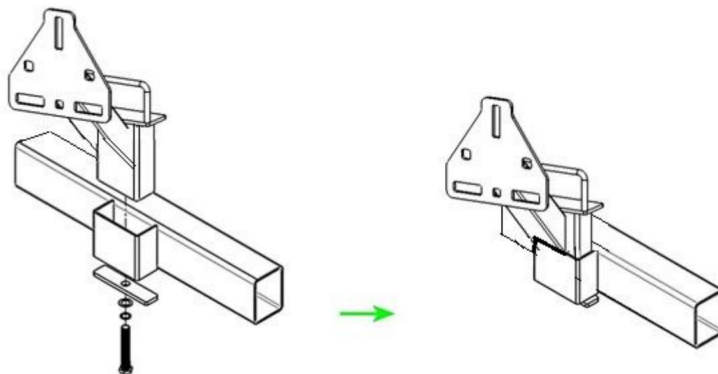

- 3) Posizionare il pneumatico sul supporto (richiedere assistenza per sicurezza), stringere i bulloni e rondelle, rondelle elastiche.

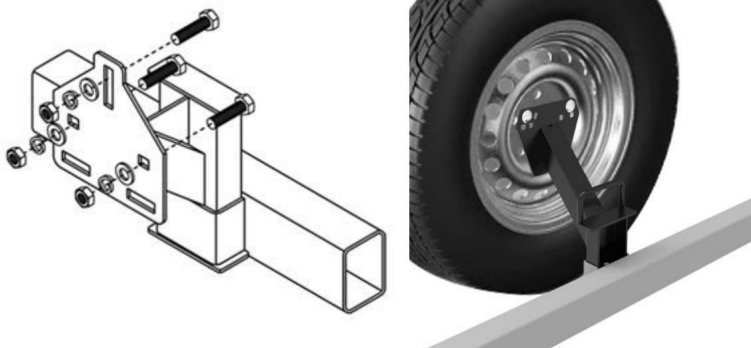

Produttore: Shanghaimuxinmuyeyouxiangongsi

Indirizzo: Shuangchenglu 803nong11hao1602A-1609shi, Baoshanqu, Shanghai 200000
CN.

Importato in AUS: SIHAO PTY LTD. 1 ROKEVA STREETEASTWOOD

Nuovo Galles del Sud 2122 Australia

Importato negli USA: Sanven Technology Ltd. Suite 250, 9166 Anaheim
Luogo, Rancho Cucamonga, CA 91730

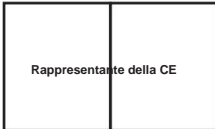

E-CrossStu GmbH

Mainzer Landstr.69, 60329 Francoforte sul Meno.



CONSULENZA YH LIMITATA.

C/O YH Consulting Limited Ufficio 147, Centurion

Casa, London Road, Staines-upon-Thames, Surrey, TW18 4AX

VEVOR[®]

TOUGH TOOLS, HALF PRICE

Supporto tecnico e certificato di garanzia
elettronica www.vevor.com/support

VEVOR[®]

TOUGH TOOLS, HALF PRICE

Soporte técnico y certificado de garantía
electrónica www.vevor.com/support

PORTADOR DE RUEDAS DE REPUESTO

MANUAL DEL USUARIO

Seguimos comprometidos a brindarle herramientas a precios competitivos.

"Ahorre la mitad", "mitad de precio" o cualquier otra expresión similar que utilicemos solo representa una estimación del ahorro que podría obtener al comprar ciertas herramientas con nosotros en comparación con las principales marcas y no necesariamente significa que cubra todas las categorías de herramientas que ofrecemos. Le recordamos que, al realizar un pedido con nosotros, verifique cuidadosamente si realmente está ahorrando la mitad en comparación con las principales marcas.

VEVOR[®]
TOUGH TOOLS, HALF PRICE

PORTADOR DE RUEDAS DE

REPUESTO 5608









¿NECESITA AYUDA? ¡CONTÁCTENOS!

¿Tiene preguntas sobre el producto? ¿Necesita asistencia técnica? No dude en ponerse en contacto con nosotros:

**Soporte técnico y certificado de garantía
electrónica www.vevor.com/support**

Estas son las instrucciones originales, lea atentamente todas las instrucciones del manual antes de utilizar el producto. VEVOR se reserva una interpretación clara de nuestro manual de usuario. La apariencia del producto estará sujeta al producto que recibió. Perdónenos por no informarle nuevamente si hay actualizaciones de tecnología o software en nuestro producto.

1. Instrucciones de seguridad importantes

	Advertencia: para reducir el riesgo de lesiones, el usuario debe leer Lea atentamente el manual de instrucciones.
	Este símbolo, colocado antes de un comentario de seguridad, indica una tipo de precaución, advertencia o peligro. Ignorar esta advertencia puede provocar un accidente. Para reducir el riesgo de lesiones, incendios o electrocución, por favor siga siempre la recomendación se muestra a continuación.
	¡Peligro! ¡Riesgo de lesiones personales o daños ambientales! Riesgo de ¡Descarga eléctrica! ¡Riesgo de lesiones personales por descarga eléctrica!
	Advertencia: Asegúrese de usar protectores auditivos al utilizar este dispositivo. producto.
	Advertencia: Asegúrese de usar protectores para los ojos al utilizar este producto. producto.
	Advertencia: Asegúrese de usar máscaras antipolvo al utilizar este producto. producto.
	Advertencia: Asegúrese de usar guantes al utilizar este producto.

2. **WARNING!**

- 1) Conserve este manual para conocer las advertencias y precauciones de seguridad.

El manual ofrece información importante sobre cómo ensamblar, usar y
mantener este producto.

- 2) Vístase apropiadamente. Nunca use ropa holgada ni joyas cuando
trabajando. Y mantenga el cabello largo, la ropa y los guantes alejados de las partes en movimiento.
regiones.
- 3) Use el sentido común al trabajar: manténgase alerta y concentrado cuando
montaje y uso del neumático de repuesto del remolque Caralcohol. No
ensamblar o usar cuando esté cansado o bajo la influencia del alcohol, drogas o medicamentos.

- 4) Al ensamblar y utilizar el porta llantas de repuesto del remolque, mantenga el trabajo
Área limpia y bien iluminada. Mantenga a los espectadores y niños fuera del área.
Área de trabajo.
- 5) No exceda la capacidad de carga de 160 libras del portador de llanta de repuesto.
- 6) Verifique las ruedas del remolque durante la instalación de este porta llantas de repuesto.
Asegúrese de que el remolque esté sobre una superficie sólida, nivelada y plana.
- 7) Tenga en cuenta el peligro de "carga dinámica". Esta situación se produce
cuando se deja caer una carga sobre el porta llantas de repuesto, lo que provoca un
carga excesiva a corto plazo.
- 8) La carga dinámica puede provocar daños y fallas en la llanta de repuesto.
Transportador y/o remolque, y lesiones personales a personas en el área.
- 9) Revise periódicamente el porta llanta de repuesto montado para asegurarse de que todo
El hardware está bien asegurado. Nunca use un porta llantas de repuesto dañado.
- 10) El porta llanta de repuesto y la ubicación de la llanta de repuesto no pueden interferir con el funcionamiento normal.
funcionamiento del remolque. La ubicación del transportador no puede interferir con la visibilidad del mismo.
luces del remolque o matrícula.
- 11) Es responsabilidad del propietario del remolque asegurarse de que el uso de este
El producto cumple con todas las normas y regulaciones estatales.
- 12) Tenga en cuenta que la advertencia discutida anteriormente no puede cubrir todas
posibles eventos y circunstancias.

3. Descripción del producto

- 1) Nombre: PORTADOR DE LLANTAS DE REPUESTO
- 2) Modelo: 5608
- 3) Peso corporal: 3,0 kg
- 4) Tamaño del parachoques del remolque: menos de 4 × 6 pulgadas
- 5) Tamaño del asiento de montaje: 1,5 × 3,4 pulgadas
- 6) Límite de carga: 160 libras

4. Operaciones

1) Compruebe si su neumático es adecuado.

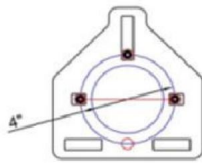

4*4"
Bolt Pattern

5*4.5"
5*4.75"
5*5"
5*5.5"
Bolt Pattern

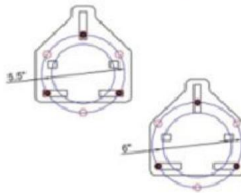
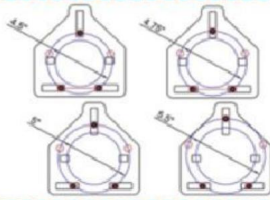

6*5.5"
6*6"
Bolt Pattern

8*6.5"
Bolt Pattern

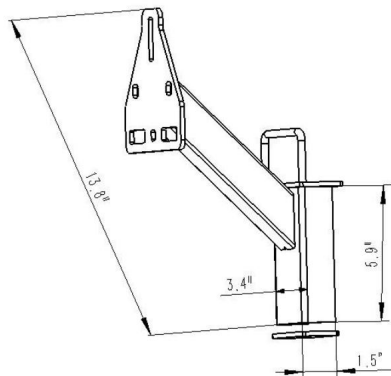

- 2) Coloque el soporte de la rueda de repuesto en el bolsillo del remolque y atorníllelo con pernos.
Arandela, arandela elástica y apretarla.

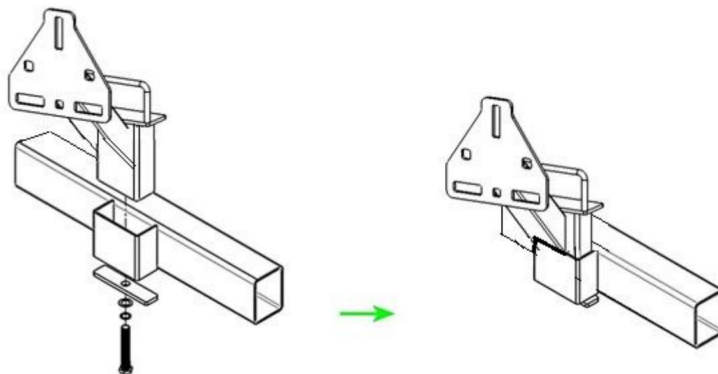

- 3) Coloque el neumático en el soporte (necesita ayuda para mayor seguridad), apriete el
Pernos y arandelas, arandelas elásticas.

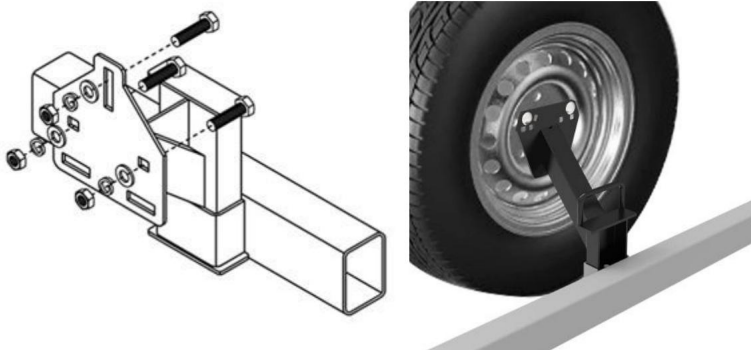

Fabricante: Shanghaimuxinmuyeyouxiangongsi

Dirección: Shuangchenglu 803nong11hao1602A-1609shi, Baoshanqu,
Shanghai 200000 CN.

Importado a Australia: SIHAO PTY LTD. 1 ROKEVA STREETEASTWOOD

Nueva Gales del Sur 2122 Australia

Importado a EE. UU.: Sanven Technology Ltd. Suite 250, 9166 Anaheim
Lugar, Rancho Cucamonga, CA 91730

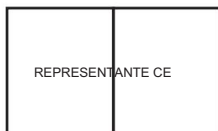

E-CrossStu GmbH

Mainzer Landstr.69, 60329 Fráncfort del Meno.

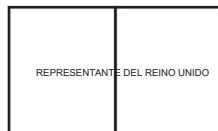

YH CONSULTING LIMITADA.

C/O YH Consulting Limited Oficina 147, Centurion

Casa, London Road, Staines-upon-Thames, Surrey, TW18 4AX

VEVOR[®]

TOUGH TOOLS, HALF PRICE

Soporte técnico y certificado de garantía
electrónica www.vevor.com/support

VEVOR[®]

TOUGH TOOLS, HALF PRICE

Wsparcie techniczne i certyfikat gwarancji

elektronicznej www.vevor.com/support

Uchwyt koła zapasowego

INSTRUKCJA OBSŁUGI

Nadal staramy się oferować Państwu narzędzia w konkurencyjnych cenach.

„Oszczędź połowę”, „Połowa ceny” lub inne podobne wyrażenia używane przez nas stanowią jedynie szacunkowe oszczędności, jakie możesz uzyskać, kupując u nas określone narzędzia w porównaniu z głównymi markami i niekoniecznie oznaczają one objęcie wszystkich kategorii narzędzi oferowanych przez nas. Uprzejmie przypominamy, aby dokładnie sprawdzić, czy składając u nas zamówienie faktycznie oszczędzasz połowę w porównaniu z głównymi markami.

VEVOR[®]
TOUGH TOOLS, HALF PRICE

Uchwyt koła zapasowego 5608









POTRZEBUJESZ POMOCY? SKONTAKTUJ SIĘ Z NAMI!

Masz pytania dotyczące produktu? Potrzebujesz wsparcia technicznego? Skontaktuj się z nami:

Wsparcie techniczne i certyfikat gwarancji
elektronicznej www.vevor.com/support

To jest oryginalna instrukcja, przed użyciem należy uważnie przeczytać wszystkie instrukcje. VEVOR zastrzega sobie jasną interpretację naszej instrukcji obsługi. Wygląd produktu będzie zależał od produktu, który otrzymałeś. Prosimy o wybaczenie, że nie poinformujemy Cię ponownie, jeśli w naszym produkcie pojawią się jakiegokolwiek aktualizacje technologiczne lub oprogramowania.

1. Ważne instrukcje bezpieczeństwa

	Ostrzeżenie – Aby zmniejszyć ryzyko obrażeń, użytkownik musi przeczytać Przeczytaj uważnie instrukcję obsługi.
	Ten symbol umieszczony przed komentarzem dotyczącym bezpieczeństwa oznacza, rodzaj ostrożności, ostrzeżenia lub niebezpieczeństwa. Ignorowanie tego ostrzeżenia może doprowadzić do wypadku. Aby zmniejszyć ryzyko obrażeń, pożaru lub porażenia prądem, zawsze postępuj zgodnie z zaleceniami pokazano poniżej.
	Niebezpieczeństwo! Ryzyko obrażeń ciała lub szkód środowiskowych! Ryzyko porażenia prądem! Ryzyko obrażeń ciała w wyniku porażenia prądem!
	Ostrzeżenie: Podczas korzystania z tego urządzenia należy używać ochronników słuchu. produkt.
	Ostrzeżenie: Podczas korzystania z tego urządzenia należy nosić okulary ochronne. produkt.
	Ostrzeżenie – podczas korzystania z tego urządzenia należy nosić maskę przeciwpyłową. produkt.
	Ostrzeżenie: Podczas stosowania tego produktu należy nosić rękawiczki.

2. **WARNING!**

- 1) Zachowaj tę instrukcję ze względu na ostrzeżenia i środki ostrożności dotyczące bezpieczeństwa.
instrukcja zawiera ważne informacje dotyczące sposobu montażu, użytkowania i
konserwować ten produkt.
- 2) Ubieraj się odpowiednio. Nigdy nie zakładaj luźnych ubrań ani biżuterii,
pracując. I trzymaj długie włosy, ubranie i rękawice z dala od ruchomych
strony.
- 3) Podczas pracy kieruj się zdrowym rozsądkiem: zachowaj czujność i koncentrację.
montaż i używanie zapasowego koła przyczepy Caralcohol. Nie
nie wolno montować ani używać będąc zmęczonym lub pod wpływem alkoholu, narkotyków lub
leków.

- 4) Podczas montażu i użytkowania uchwytu na koło zapasowe przyczepy należy zachować ostrożność.
obszar czysty i dobrze oświetlony. Trzymaj widzów i dzieci z dala od
obszar roboczy.
- 5) Nie przekraczaj dopuszczalnego obciążenia uchwytu na koło zapasowe wynoszącego 160 funtów.
- 6) Podczas montażu uchwytu na koło zapasowe należy sprawdzić koła przyczepy.
Upewnij się, że przyczepa stoi na płaskiej, równej i twardej powierzchni
- 7) Należy być świadomym niebezpieczeństwa „dynamicloadingu”. Taka sytuacja ma miejsce
gdy ładunek zostanie upuszczony na uchwyt koła zapasowego, co spowoduje
krótkotrwałe nadmierne obciążenie.
- 8) Obciążenie dynamiczne może spowodować uszkodzenie i awarię koła zapasowego
Przewoźnik i/lub przyczepa oraz obrażenia osób znajdujących się w pobliżu.
- 9) Okresowo sprawdzaj zamontowany uchwyt koła zapasowego, aby upewnić się, że wszystkie
sprzęt jest mocno zabezpieczony. Nigdy nie używaj uszkodzonego uchwytu na koło zapasowe.
- 10) Uchwyt koła zapasowego i jego lokalizacja nie mogą kolidować z normalnym użytkowaniem.
obsługa przyczepy. Lokalizacja nośnika nie może utrudniać widoczności
światła przyczepy lub tablica rejestracyjna.
- 11) Obowiązkiem właściciela przyczepy jest zapewnienie prawidłowego użytkowania tej przyczepy.
Produkt jest zgodny ze wszystkimi przepisami i regulacjami państwowymi.
- 12) Należy pamiętać, że ostrzeżenie omówione wcześniej nie obejmuje wszystkich
możliwe zdarzenia i okoliczności.

3. Opis produktu

- 1) Nazwa: UCHWYT NA KOŁO ZAPASOWE
- 2) Model:5608
- 3) Waga: 3,0 kg
- 4) Rozmiar zderzaka przyczepy: mniejszy niż 4×6 cali
- 5) Rozmiar miejsca montażowego: 1,5×3,4 cala
- 6) Limit obciążenia: 160 funtów

4. Operacje

1) Sprawdź czy Twoja opona jest odpowiednia.

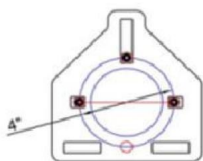

4*4"
Bolt Pattern

5*4.5"
5*4.75"
5*5"
5*5.5"
Bolt Pattern

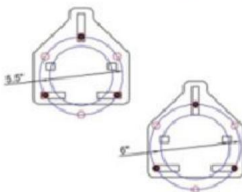
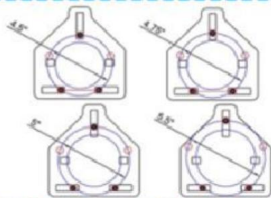

6*5.5"
6*6"
Bolt Pattern

8*6.5"
Bolt Pattern

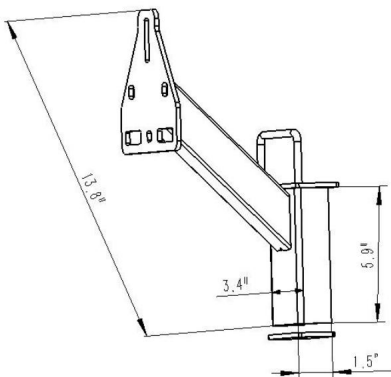

- 2) Umieść uchwyt koła zapasowego w kieszeni przyczepy i przykręć go śrubami, podkładką, podkładką sprężystą i dokręć ją.

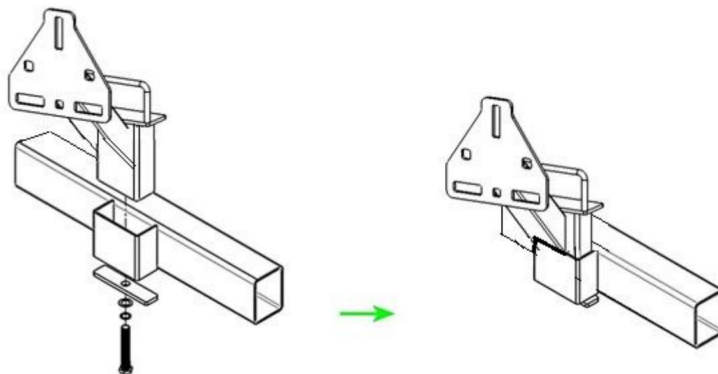

- 3) Umieść oponę na uchwycie (potrzebna pomoc ze względów bezpieczeństwa), dokręć śruby i podkładki, podkładki sprężyste.

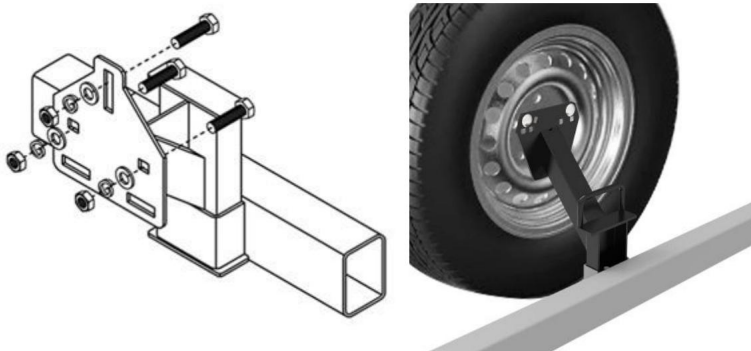

Producent: Shanghai muxinmuyeyouxiangongsi

Adres: Shuangchenglu 803nong11hao1602A-1609shi, Baoshanqu, Szanghaj
200000 CN.

Importowane do AUS: SIHAO PTY LTD. 1 ROKEVA STREET EASTWOOD
NSW 2122 Australia

Importowane do USA: Sanven Technology Ltd. Suite 250, 9166 Anaheim
Miejsce, Rancho Cucamonga, CA 91730



E-CrossStu GmbH

Mainzer Landstr.69, 60329 Frankfurt nad Menem.



YH CONSULTING LIMITED.

C/O YH Consulting Limited Biuro 147, Centurion

Dom, London Road, Staines-upon-Thames, Surrey, TW18 4AX

VEVOR[®]

TOUGH TOOLS, HALF PRICE

Wsparcie techniczne i certyfikat gwarancji
elektronicznej www.vevor.com/support

VEVOR[®]

TOUGH TOOLS, HALF PRICE

Technische ondersteuning en e-garantiecertificaat

www.vevor.com/support

RESERVEBANDENDRAGER

GEBRUIKERSHANDLEIDING

Wij streven er voortdurend naar om u gereedschappen tegen concurrerende prijzen te leveren.

"Save Half", "Half Price" of andere soortgelijke uitdrukkingen die wij gebruiken, geven alleen een schatting van de besparingen die u kunt behalen door bepaalde gereedschappen bij ons te kopen in vergelijking met de grote topmerken en betekent niet noodzakelijkerwijs dat alle categorieën gereedschappen die wij aanbieden, worden gedekt. Wij herinneren u eraan om zorgvuldig te controleren of u daadwerkelijk de helft bespaart in vergelijking met de grote topmerken wanneer u een bestelling bij ons plaatst.

VEVOR[®]
TOUGH TOOLS, HALF PRICE

**RESERVEWIELDRAGER
5608**









HULP NODIG? NEEM CONTACT MET ONS OP!

Heeft u vragen over het product? Heeft u technische ondersteuning nodig? Neem dan gerust contact met ons op:

**Technische ondersteuning en e-
garantiecertificaat www.vevor.com/support**

Dit is de originele instructie, lees alle handleidingen zorgvuldig door voordat u het product gebruikt. VEVOR behoudt zich een duidelijke interpretatie van onze gebruikershandleiding voor. Het uiterlijk van het product is afhankelijk van het product dat u hebt ontvangen. Vergeef ons dat we u niet opnieuw zullen informeren als er technologie- of software-updates voor ons product zijn.

1. Belangrijke veiligheidsinstructies

	Waarschuwing - Om het risico op letsel te verminderen, moet de gebruiker de volgende informatie lezen: Lees de gebruiksaanwijzing zorgvuldig door.
	Dit symbool, geplaatst voor een veiligheidsopmerking, geeft aan dat: soort voorzorgsmaatregel, waarschuwing of gevaar. Het negeren van deze waarschuwing kan leiden tot een ongeluk. Om het risico op letsel, brand of elektrocutie, volg altijd de aanbeveling hieronder weergegeven.
	Gevaar! Risico op persoonlijk letsel of schade aan het milieu! Risico op elektrische schok! Gevaar voor persoonlijk letsel door elektrische schok!
	Waarschuwing: draag altijd gehoorbeschermers als u dit apparaat gebruikt. product.
	Waarschuwing: draag altijd een oogbescherming als u dit product gebruikt. product.
	Waarschuwing: draag altijd een stofmasker als u dit product gebruikt. product.
	Waarschuwing: draag handschoenen wanneer u dit product gebruikt.

2. WARNING!

- 1) Bewaar deze handleiding voor de veiligheidswaarschuwingen en voorzorgsmaatregelen.
handleiding biedt belangrijke informatie over hoe u het apparaat moet monteren, gebruiken en dit product onderhouden.
- 2) Kleed u gepast. Draag nooit loszittende kleding of sieraden als u werken. En houd lang haar, kleding en handschoenen uit de buurt van bewegende onderdelen.
- 3) Gebruik uw gezond verstand tijdens het werk: blijf alert en concentreer u wanneer u werkt.
monteren en gebruiken van de Trailer Reserveband Caralcohol. Niet monteren of gebruiken wanneer u moe bent of onder invloed van alcohol, drugs of medicijnen.

- 4) Houd tijdens het monteren en gebruiken van de Trailer Spare Tire Carrier uw werk goed in de gaten. gebied schoon en goed verlicht. Houd toeschouwers en kinderen uit de buurt werkgebied.
- 5) Overschrijd niet het laadvermogen van 160 lbs van de reservewielhouder.
- 6) Controleer de wielen van de aanhanger tijdens de installatie van deze reservewielhouder. Zorg ervoor dat de aanhanger op een vlakke, vlakke en stevige ondergrond staat
- 7) Wees u bewust van het gevaar van "dynamische belasting". Deze situatie ontstaat wanneer een lading op de reservewielhouder wordt gedropt, wat resulteert in een kortdurende overbelasting.
- 8) Dynamische belasting kan leiden tot schade en defecten aan het reservewiel Drager en/of aanhanger, en persoonlijk letsel aan mensen in de omgeving.
- 9) Controleer regelmatig de gemonteerde reservewielhouder om er zeker van te zijn dat alle hardware is stevig vastgezet. Gebruik nooit een beschadigde reservebandhouder.
- 10) Reservewielhouder en de locatie van het reservewiel mogen de normale werking niet verstoren. bediening van de aanhanger. De locatie van de aanhanger mag het zicht op de aanhanger niet belemmeren. aanhangerverlichting of kentekenplaatverlichting.
- 11) Het is de verantwoordelijkheid van de eigenaar van de aanhanger om ervoor te zorgen dat het gebruik van deze product voldoet aan alle staatsregels en -voorschriften.
- 12) Houd er rekening mee dat de eerder besproken waarschuwing niet op alle aspecten van toepassing kan zijn. mogelijke gebeurtenissen en omstandigheden.

3. Productbeschrijving

- 1) Naam: RESERVEWIELDRAGER
- 2) Model: 5608
- 3) Gewicht: 3,0 kg
- 4) Bumperafmetingen van de aanhanger: minder dan 4x6 inch
- 5) Montagezittingmaat: 1,5x3,4 inch
- 6) Laadlimiet: 160 lbs

4. Operaties

1) Controleer of uw band geschikt is.

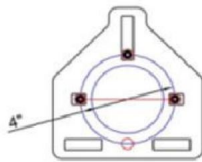

4*4"
Bolt Pattern

5*4.5"
5*4.75"
5*5"
5*5.5"
Bolt Pattern

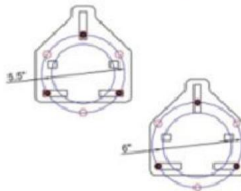
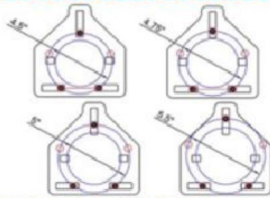

6*5.5"
6*6"
Bolt Pattern

8*6.5"
Bolt Pattern

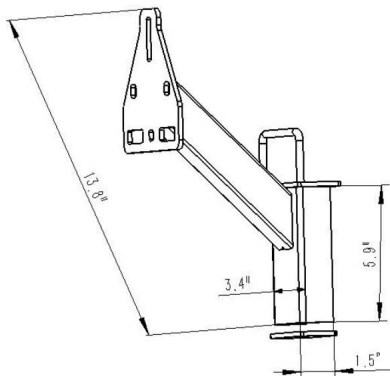

- 2) Plaats de reservewielhouder in het vak van de aanhanger en schroef deze vast met bouten, sluitring, veerring en draai deze vast.

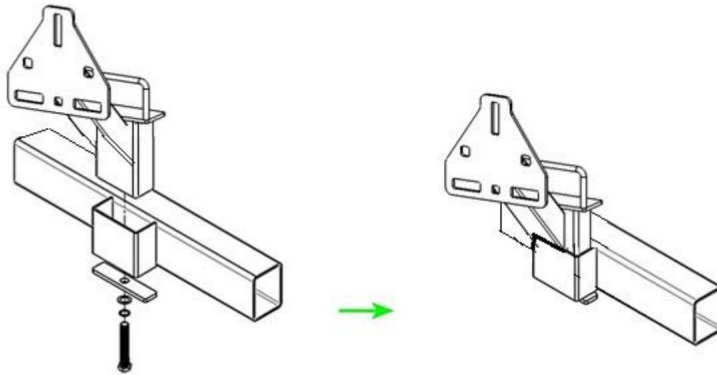

- 3) Plaats de band op de drager (hulp nodig voor de veiligheid), draai de bouten en ringen, veerringen.

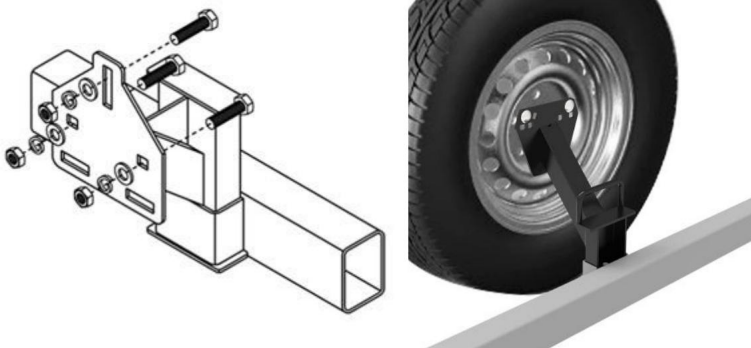

Fabrikant: Shanghaimuxinmuyeyouxiangongsi

Adres: Shuangchenglu 803nong11hao1602A-1609shi, Baoshanqu, Shanghai 200000
CN.

Geïmporteerd naar AUS: SIHAO PTY LTD. 1 ROKEVA STREETEASTWOOD
NSW 2122 Australië

Geïmporteerd naar de VS: Sanven Technology Ltd. Suite 250, 9166 Anaheim
Plaats, Rancho Cucamonga, CA 91730



E-CrossStu GmbH

Mainzer Landstr.69, 60329 Frankfurt am Main.



YH CONSULTING LIMITED.

C/O YH Consulting Limited Kantoor 147, Centurion

Huis, London Road, Staines-upon-Thames, Surrey, TW18 4AX

VEVOR[®]

TOUGH TOOLS, HALF PRICE

Technische ondersteuning en e-garantiecertificaat

www.vevor.com/support

VEVOR[®]

TOUGH TOOLS, HALF PRICE

Teknisk support och e-garanticertifikat

www.vevor.com/support

RESERVDÄCKHÅLLARE

ANVÄNDARMANUAL

Vi fortsätter att vara engagerade i att ge dig verktyg till konkurrenskraftiga priser.

"Spara halva", "halva priset" eller andra liknande uttryck som används av oss representerar bara en uppskattning av besparingar du kan dra nytta av att köpa vissa verktyg hos oss jämfört med de stora toppmärkena och betyder inte nödvändigtvis att täcka alla kategorier av verktyg som erbjuds av oss. Du påminns vänligen om att noggrant kontrollera när du gör en beställning hos oss om du faktiskt sparar hälften i jämförelse med de främsta stora varumärkena.

VEVOR®

TOUGH TOOLS, HALF PRICE

RESERVDÄCKHÅLLARE 5608









BEHÖVER HJÄLP? KONTAKTA OSS!

Har du produktfrågor? Behöver du teknisk support? Kontakta oss gärna:

Teknisk support och e-garanticertifikat
www.vevor.com/support

Detta är den ursprungliga instruktionen, läs alla instruktioner noggrant innan du använder den. VEVOR reserverar sig för en tydlig tolkning av vår användarmanual. Utseendet på produkten är beroende av den produkt du fått. Ursäkta oss att vi inte kommer att informera dig igen om det finns någon teknik eller mjukvaruuppdateringar på vår produkt.

1. Viktiga säkerhetsinstruktioner

	Varning - För att minska risken för skador måste användaren läsa bruksanvisningen noggrant.
	Denna symbol, placerad före en säkerhetskommentar, indikerar en typ av försiktighetsåtgärd, varning eller fara. Ignorerar denna varning kan leda till en olycka. För att minska risken för skador, brand eller elstöt, följ alltid rekommendationen visas nedan.
	Fara! Risk för personskador eller miljöskador! Risk för elektrisk stöt! Risk för personskada genom elektriska stötar!
	Varning- Var noga med att bära hörselskydd när du använder detta produkt.
	Varning- Var noga med att bära ögonskydd när du använder detta produkt.
	Varning- Var noga med att bära dammmasker när du använder detta produkt.
	Varning- Var noga med att bära handskar när du använder denna produkt.

2. **WARNING!**

- 1) Spara denna bruksanvisning för säkerhetsvarningar och försiktighetsåtgärder. De manualen ger viktig information om hur man monterar, använder och underhålla denna produkt.
- 2) Klä dig lämpligt. Bär aldrig löst sittande kläder eller smycken när arbetssätt. Och håll långt hår, kläder och handskar borta från att röra sig delar.
- 3) Använd sunt förnuft när du arbetar: Var uppmärksam och koncentrera dig när montering och användning av Trailer Spare Tire Caralcohol. Gör inte det montera eller använda när du är trött eller påverkad av alkohol, droger eller medicin.

- 4) Fortsätt arbeta under montering och användning av släpvagnsreservdäckshållaren område rent och väl upplyst. Håll åskådare och barn borta från arbetsområde.
- 5) Överskrid inte lastkapaciteten på 160 kg för reservdäckshållaren.
- 6) Kontrollera hjulen på trailern under installationen av denna reservdäckshållare. Se till att släpvagnen står på en plan och jämn yta
- 7) Var medveten om faran med "dynamisk belastning". Denna situation uppstår när en last tappas på reservdäckshållaren, vilket resulterar i en kortvarig överbelastning.
- 8) Dynamisk belastning kan resultera i skada och fel på reservdäcket Bärare och/eller släpvagn och personskador på personer i området.
- 9) Kontrollera regelbundet den monterade reservdäckshållaren för att se till att allt hårdvaran är ordentligt säkrad. Använd aldrig en skadad reservdäckshållare.
- 10) Reservdäckshållaren och reservdäckens placering kan inte störa normala drift av släpvagnen. Bärarens plats kan inte störa sikten för släpvagnsljus eller registrerings skylt.
- 11) Det är släpvagnsägarens ansvar att se till att denna används produkten överensstämmer med alla statliga regler och föreskrifter.
- 12) Tänk på att den tidigare diskuterade varningen inte kan täcka alla möjliga händelser och omständigheter.

3. Produktbeskrivning

- 1) Namn: RESERVDÄCKFASTARE
- 2) Modell: 5608
- 3) GW: 3,0 kg
- 4) Släpvagnens stötfångarestorlek: mindre än 4x6 tum
- 5) Monteringssätetsstorlek: 1,5 x 3,4 tum
- 6) Belastningsgräns: 160lbs

4. Verksamhet

1) Kontrollera om ditt däck är lämpligt.

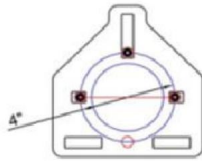

4*4"
Bolt Pattern

5*4.5"
5*4.75"
5*5"
5*5.5"
Bolt Pattern

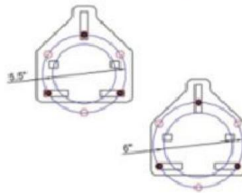
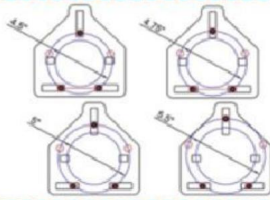

6*5.5"
6*6"
Bolt Pattern

8*6.5"
Bolt Pattern

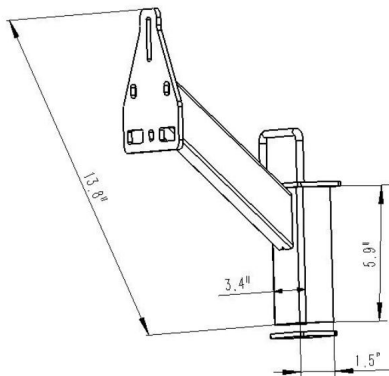

- 2) Sätt in reservdäckshållaren i släpvagnens ficka och skruva fast den med bultar, bricka, fjäderbricka och dra åt den.

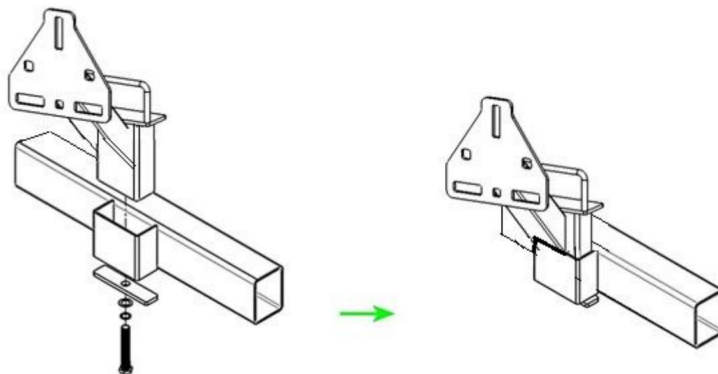

- 3) Sätt på däcket på hållaren (kräv hjälp för säkerhets skull), dra åt bultar och brickor, fjäderbrickor.

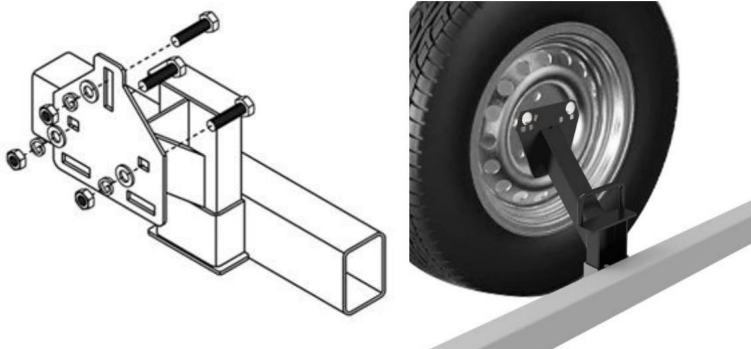

Tillverkare: Shanghaimuxinmuyeyouxiangongsi

Adress: Shuangchenglu 803nong11hao1602A-1609shi, Baoshanqu, Shanghai 200000
CN.

Importerad till AUS: SIHAO PTY LTD. 1 ROKEVA STREETEASTWOOD
NSW 2122 Australien

Importerad till USA: Sanven Technology Ltd. Suite 250, 9166 Anaheim
Place, Rancho Cucamonga, CA 91730



E-CrossStu GmbH

Mainzer Landstr.69, 60329 Frankfurt am Main.



YH CONSULTING LIMITED.

C/O YH Consulting Limited Office 147, Centurion

House, London Road, Staines-upon-Thames, Surrey, TW18 4AX

VEVOR[®]

TOUGH TOOLS, HALF PRICE

Teknisk support och e-garanticertifikat

www.vevor.com/support