

VEVOR[®]

TOUGH TOOLS, HALF PRICE

SUV TENT INSTRUCTIONS

We continue to be committed to provide you tools with competitive price.

"Save Half", "Half Price" or any other similar expressions used by us only represents an estimate of savings you might benefit from buying certain tools with us compared to the major top brands and does not necessarily mean to cover all categories of tools offered by us. You are kindly reminded to verify carefully when you are placing an order with us if you are actually saving half in comparison with the top major brands.

VEVOR[®]

SUV TENT

User Manual

Model: 120742

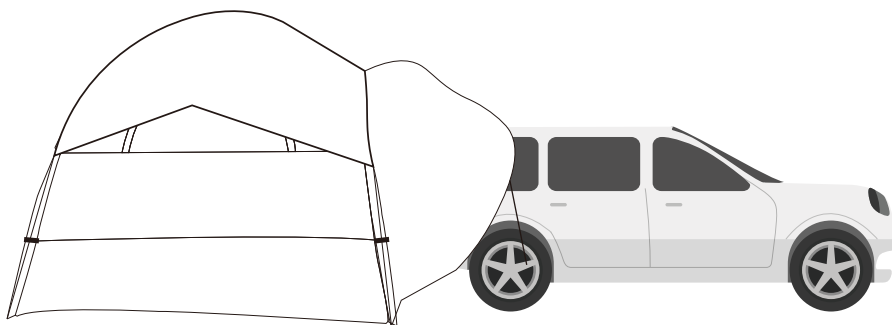

NEED HELP? CONTACT US!

Have product questions? Need technical support? Please feel free to contact us:  CustomerService@vevor.com

This is the original instruction, please read all manual instructions carefully before operating. VEVOR reserves clear interpretation of our user manual. The appearance of the product shall be subject to the product you received. Please forgive us that we won't inform you again if there is any technology or software updates on our product.

CAMPSITE SELECTION

- Select a smooth, level campsite clear of rocks, branches, and other hard or sharp objects.
- Avoid areas with overhead power lines and tree limbs.
- Park the vehicle in the chosen campsite.
- Turn the engine off and engage the parking brake.

HOW TO STORE

1. Clean and dry the tent.
2. Fold all of the components into the tent.
3. Roll the tent, using the pole bag as a guide.
4. Secure with the tent tie straps and insert into the carrying bag.
5. Store in a cool, dry place.

CAUTION

- Do not use candles, matches, or open flames of any kind in or near the tent.
- Do not cook inside the tent.
- Build campfires downwind and several meters away from the tent. Be sure to fully extinguish fires before leaving a campsite or before retiring for the night.
- Exercise extreme caution when using fuel-powered lanterns or heaters inside or around the tent. Use battery-operated lanterns whenever possible.
- Do not refuel lamps, heaters, or stoves inside the tent.
- Extinguish or turn off all lanterns before going to sleep
- Do not smoke inside the tent
- Do not store flammable liquids inside the tent
- NEVER run the vehicle engine when the tent is attached
- Do not install the tent when the temperature is below 0°C/32°F or when your vehicle is wet, it may cause damage
- Allow adequate ventilation inside the tent at all times
- Do not attempt to drive the vehicle with the tent attached
- To prevent carbon monoxide from entering the vehicle and tent area, do not run the engine, do not cook inside the tent, and do not use a gas heater in the tent. Carbon monoxide is dangerous to your health.
- Engine must be off and exhaust must be fully cooled before tent installation and use.



WARNING

Keep all flame and heat sources away from the tent fabric. The fabric will burn if left in contact with any flame source. The application of any foreign substance to the tent fabric may render the flame-resistant properties ineffective.

SPECIFICATIONS

Model	120742
Model Name	VEVOR SUV Tent
Recommended Uses	Camping & Hiking
Occupancy	6 Person
Item Dimensions	250*250*200Cm
Material	Polyester
Suggested Users	Unisex-adult
Size	8FT*8FT
Package Size	73*30*21CM±0.5Cm
Package Weight	8.3kg

HOW TO SET UP

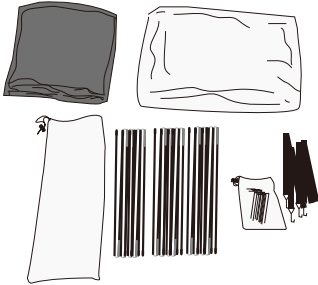

1. Open the package and take out the accessories

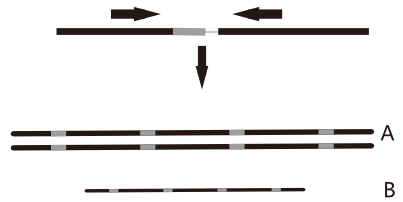

2. As shown in the picture, assemble the two poles (A*2,B*1)

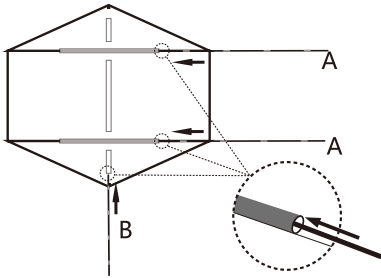

3. Roll out the inner tent and have the poles got through the sleeves as per the picture

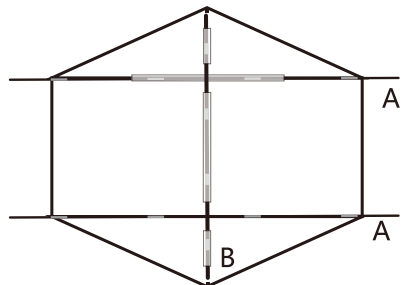

4. Have the poles got though entirely

5. As shown in the picture, to set up the tent, insert the aluminum rings at the four corners into the ends of pole A respectively and insert both ends of pole B into the two sleeves on the top of the inner tent, then hook the hooks of the tent to the poles

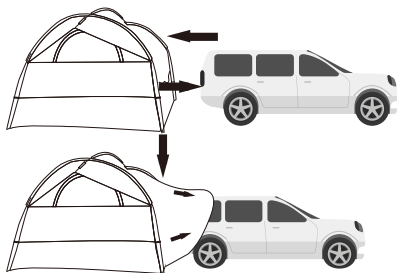
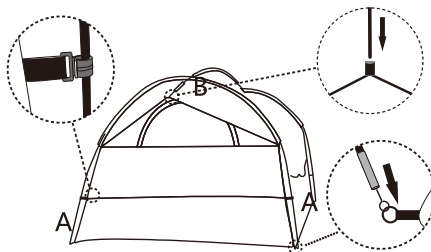

6. Move the tent to the rear of the car, adjust the tent to ensure it could cover the whole trunk

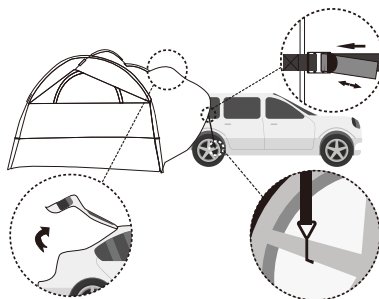

7. Step into the tent and open the trunk, bound the tent to the car suitably by hooking the steel hooks to the car wheels and adjusting the buckles

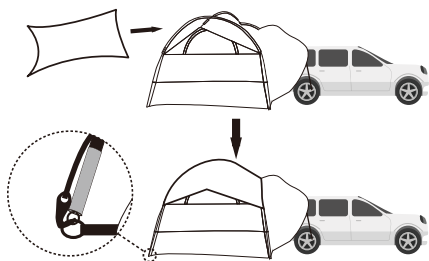

8. Cover the flysheet on the inner tent and fasten it by hooking to the aluminum rings at four corners



9. Double fasten the tent by stakes and guy lines

HOW TO SET UP

1. Collect all the stakes and the guy lines, loosen the steel hooks, release the buckles and the hooks of the flysheet

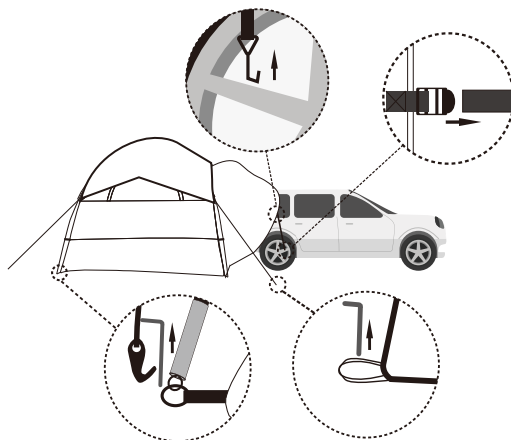

2. Take off the flysheet

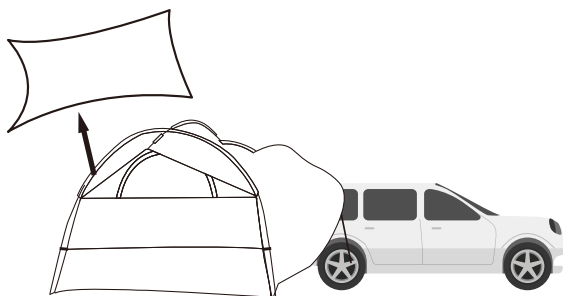

3. Close the trunk and remove the tent

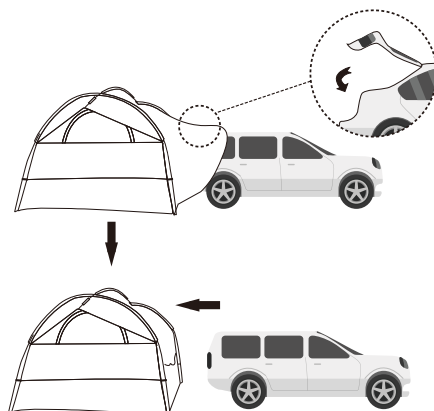

4. Remove the hooks on the poles, release the ends of pole A from the aluminum rings and take the two ends of pole B out of the sleeve

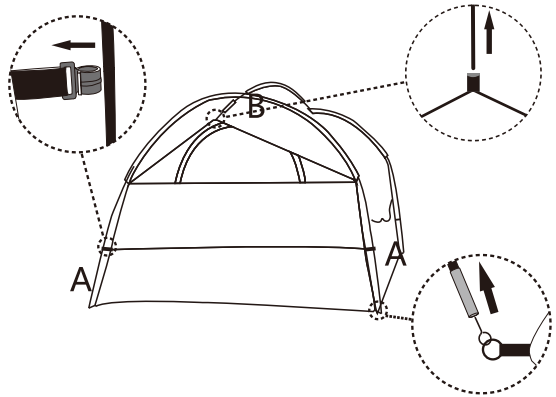

5. Remove the three poles from the sleeves

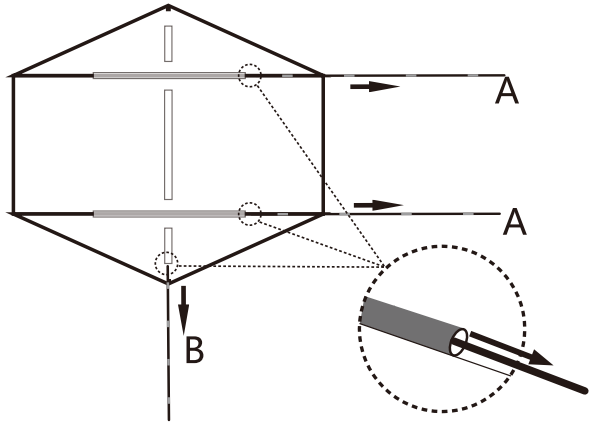

6. Fold up the poles and the tent, roll up the tent with accessories inside, tie it with ropes and bag it

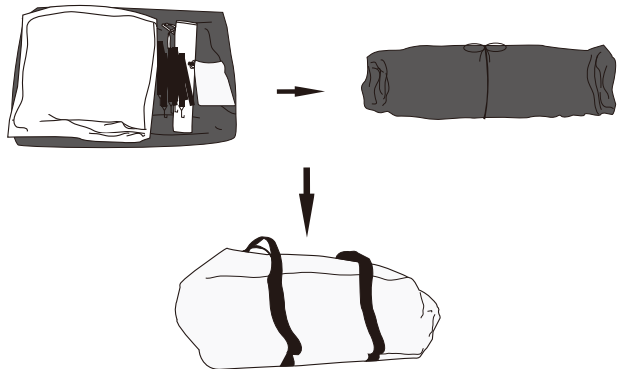

List			
NO.	Name	QTY	UNIT
1	Tent	1	PCS
2	Rainfly	1	PCS
3	Ground nail	16	PCS
4	Hook	9	PCS
5	Rope	4	PCS
6	Instruction manual	1	PCS
7	Handbag	1	PCS
8	Support pole (composed of 9 sections)	2	PCS
9	Support pole(composed of 6 sections)	1	PCS
10	Pole bag	1	PCS
11	Ground nail bag	1	PCS



VEVOR[®]

TOUGH TOOLS, HALF PRICE

Support and E-Warranty Certificate

[https:// www.vevor.com/support](https://www.vevor.com/support)

Made in China

VEVOR[®]

TOUGH TOOLS, HALF PRICE

TENTE POUR VUS
INSTRUCTIONS

We continue to be committed to provide you tools with competitive price.

"Save Half", "Half Price" or any other similar expressions used by us only represents an estimate of savings you might benefit from buying certain tools with us compared to the major top brands and does not necessarily mean to cover all categories of tools offered by us. You are kindly reminded to verify carefully when you are placing an order with us if you are actually saving half in comparison with the top major brands.

VEVOR®

TENTE POUR VUS

Manuel d'utilisation

Modèle: 12 0742

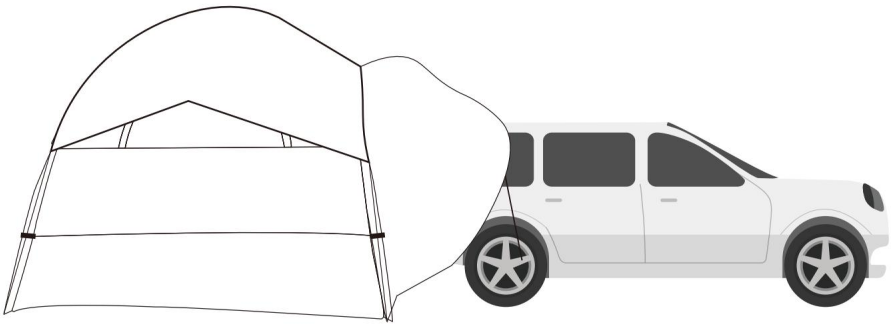

BESOIN D'AIDE? CONTACTEZ-NOUS!

Vous avez des questions sur nos produits ? Vous avez besoin d'assistance technique ? N'hésitez pas à nous contacter :



ServiceClient@vevor.com

Il s'agit des instructions d'origine, veuillez lire attentivement toutes les instructions du manuel avant de l'utiliser. VEVOR se réserve le droit d'interpréter clairement notre manuel d'utilisation. L'apparence du produit dépend du produit que vous avez reçu. Veuillez nous excuser, nous ne vous informerons plus si des mises à jour technologiques ou logicielles sont disponibles sur notre produit.

SÉLECTION D'EMPLACEMENTS DE CAMPING

- Choisissez un emplacement de camping lisse et plat, exempt de rochers, de branches et d'autres objets durs ou tranchants.
- Évitez les zones avec des lignes électriques aériennes et des branches d'arbres.
- Garer le véhicule sur l'emplacement choisi. • Couper le moteur et serrer le frein de stationnement.

COMMENT CONSERVER

1. Nettoyez et séchez la tente.
2. Pliez tous les composants dans la tente.
3. Roulez la tente en utilisant le sac à poteaux comme guide.
4. Fixez avec les sangles de fixation de la tente et insérez-la dans le sac de transport.
5. Conserver dans un endroit frais et sec.

PRUDENCE

- N'utilisez pas de bougies, d'allumettes ou de flammes nues de quelque sorte que ce soit dans ou à proximité de la tente. • Ne cuisinez pas à l'intérieur de la tente. • Faites des feux de camp sous le vent et à plusieurs mètres de la tente. Assurez-vous d'éteindre complètement les feux avant de quitter un emplacement de camping ou avant de vous coucher. • Faites preuve d'une extrême prudence lorsque vous utilisez des lanternes ou des radiateurs à combustible à l'intérieur ou autour de la tente. Utilisez des lanternes à piles autant que possible. • Ne rechargez pas les lampes, les radiateurs ou les poêles à l'intérieur de la tente. • Éteignez ou éteignez toutes les lanternes avant d'aller dormir.
- Ne fumez pas à l'intérieur de la tente. • Ne stockez pas de liquides inflammables à l'intérieur de la tente. • NE FAITES JAMAIS tourner le moteur du véhicule lorsque la tente est attachée. • N'installez pas la tente lorsque la température est inférieure à 0°C/32°F ou lorsque votre véhicule est mouillé, cela pourrait causer des dommages. • Laissez une ventilation adéquate à l'intérieur de la tente à tout moment. • N'essayez pas de conduire le véhicule avec la tente attachée.
- Pour éviter que le monoxyde de carbone ne pénètre dans le véhicule et dans la tente, ne faites pas tourner le moteur, Ne cuisinez pas à l'intérieur de la tente et n'utilisez pas de chauffage au gaz dans la tente. Le monoxyde de carbone est dangereux pour la santé. • Le moteur doit être éteint et le pot d'échappement doit être complètement refroidi avant l'installation et l'utilisation de la tente.



AVERTISSEMENT

Tenez la toile de la tente à l'écart de toute source de flamme ou de chaleur. La toile brûlera si elle est laissée en contact avec une source de flamme. L'application de toute substance étrangère sur la toile de la tente peut rendre ses propriétés ignifuges inefficaces.

CARACTÉRISTIQUES

Mode I	120742
Nom du modèle	Tente SUV VEVOR
Utilisations recommandées	Camping et randonnée
Occupation	6 personnes
Dimensions de l'article	250*250*200Cm
Matériel	Polyester
Utilisateurs suggérés	Unisex-adulte
Taille	8 pieds x 8 pieds
Taille du paquet	73*30*21CM±0.5Cm
Poids du colis	8,3 kg

COMMENT INSTALLER



1. Ouvrez l'emballage et retirez les accessoires

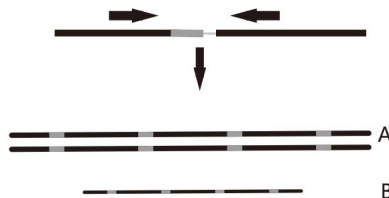

2. Comme indiqué sur l'image, assemblez les deux poteaux (A*2, B*1)

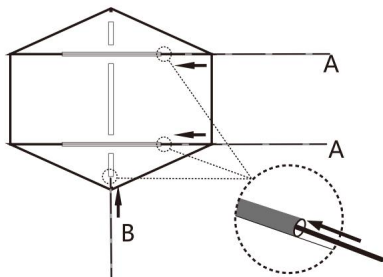

3. Déroulez la tente intérieure et faites-la les poteaux sont passés à travers les manches comme sur la photo

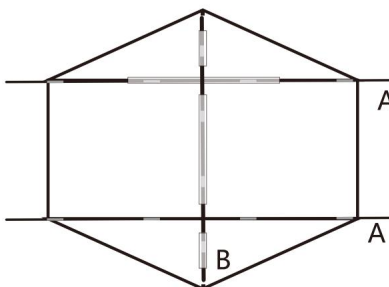

4. Les poteaux ont-ils été entièrement traversés

5. Comme indiqué sur l'image, pour installer la tente, insérez les anneaux en aluminium aux quatre coins dans les extrémités du poteau A respectivement et insérez les deux extrémités du poteau B dans les deux manchons situés sur le dessus de la tente intérieure, puis accrochez les crochets de la tente aux poteaux

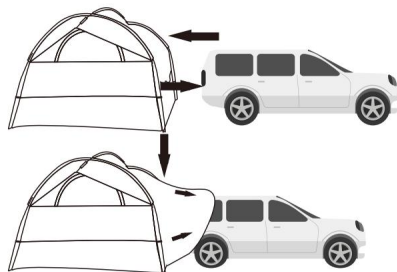
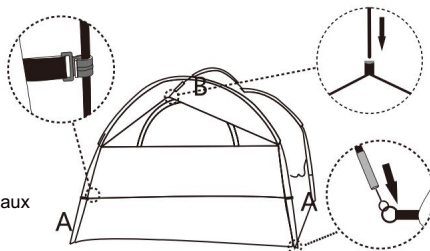

6. Déplacez la tente vers l'arrière de la voiture, ajuster la tente pour s'assurer qu'elle puisse couvrir tout le tronc

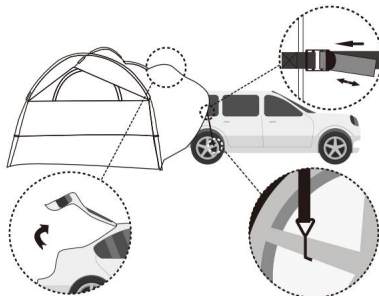

7. Entrez dans la tente et ouvrez le coffre, attachez correctement la tente à la voiture en accrochant les crochets en acier aux anneaux en aluminium aux roues de la voiture et en ajustant les boucles

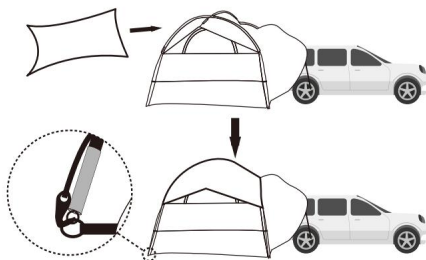

8. Couvrez le double toit de la tente intérieure et fixez-le en l'accrochant aux anneaux en aluminium aux quatre coins



9. Fixez la tente en double avec des piquets et des haubans

COMMENT INSTALLER

1. Collectez tous les enjeux et les haubans, desserrer les crochets en acier, libérer les boucles et les crochets du double toit

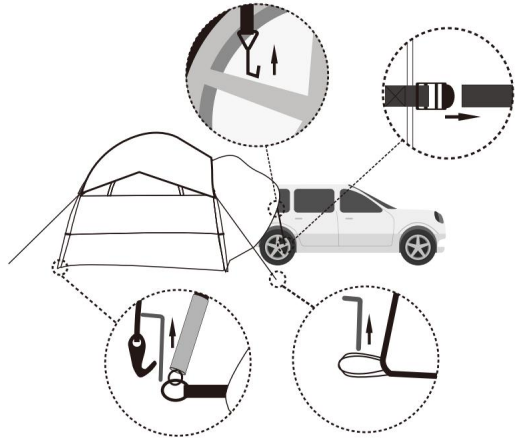

2. Retirez le double toit

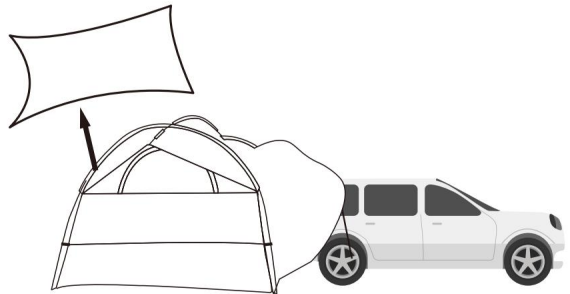

3. Fermez le coffre et retirez la tente

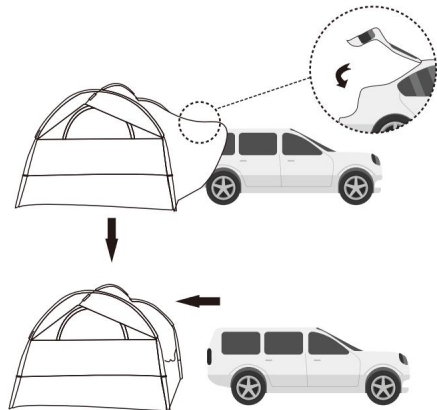

4. Retirez les crochets
les pôles, libérez les
extrémités du pôle A
des anneaux en
aluminium et sortez les
deux extrémités du
pôle B du manchon

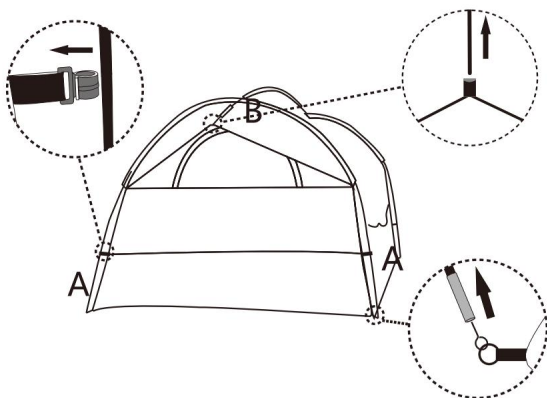

5. Retirez les trois
poteaux des manches

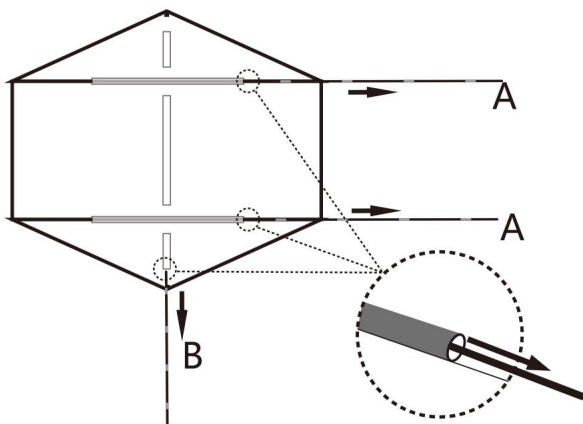

6. Pliez les poteaux et la tente,
enroulez la tente avec les
accessoires à l'intérieur,
attachez-la avec des cordes et
mettez-la dans un sac

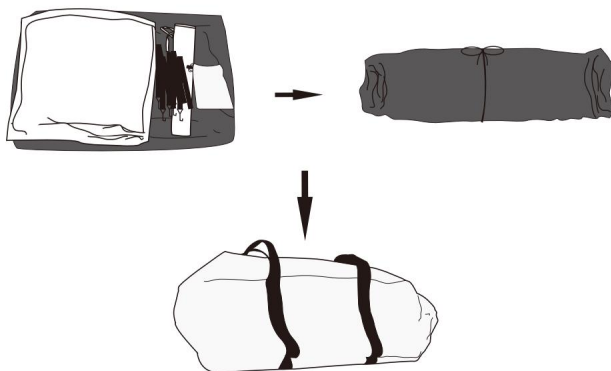

List			
NO.	Name	QTY	UNIT
1	Tent	1	PCS
2	Rainfly	1	PCS
3	Ground nail	16	PCS
4	Hook	9	PCS
5	Rope	4	PCS
6	Instruction manual	1	PCS
7	Handbag	1	PCS
8	Support pole (composed of 9 sections)	2	PCS
9	Support pole(composed of 6 sections)	1	PCS
10	Pole bag	1	PCS
11	Ground nail bag	1	PCS

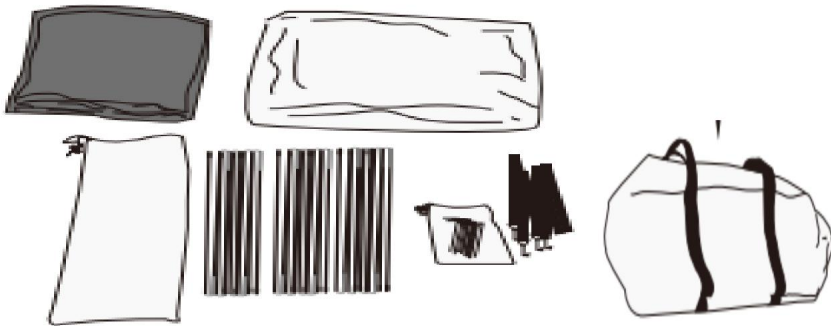

VEVOR®

TOUGH TOOLS, HALF PRICE

Certificat d'assistance et de garantie
électronique <https://www.vevor.com/>
support Fabriqué en Chine

VEVOR[®]

TOUGH TOOLS, HALF PRICE

SUV-ZELT

ANWEISUNGEN

We continue to be committed to provide you tools with competitive price.

"Save Half", "Half Price" or any other similar expressions used by us only represents an estimate of savings you might benefit from buying certain tools with us compared to the major top brands and does not necessarily mean to cover all categories of tools offered by us. You are kindly reminded to verify carefully when you are placing an order with us if you are actually saving half in comparison with the top major brands.

VEVOR®

SUV-ZELT

Bedienungsanleitung

Modell: 12 0742

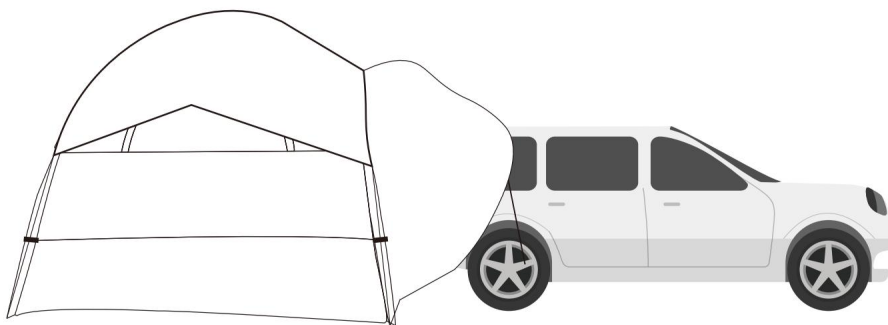

Brauchen Sie Hilfe? Kontaktieren Sie uns!

Sie haben Fragen zu unseren Produkten? Sie benötigen technischen Support? Dann kontaktieren Sie uns gerne.



Kundenservice@vevor.com

Dies ist die Originalanleitung. Lesen Sie vor der Inbetriebnahme bitte alle Anweisungen im Handbuch sorgfältig durch. VEVOR behält sich die genaue Auslegung unseres Benutzerhandbuchs vor. Das Erscheinungsbild des Produkts richtet sich nach dem Produkt, das Sie erhalten haben. Bitte verzeihen Sie uns, dass wir Sie nicht erneut informieren, wenn es Technologie- oder Software-Updates für unser Produkt gibt.

CAMPINGPLATZAUSWAHL

- Wählen Sie einen glatten, ebenen Zeltplatz ohne Steine, Äste und andere harte oder scharfe Gegenstände.
- Vermeiden Sie Bereiche mit Freileitungen und Ästen.
- Parken Sie das Fahrzeug auf dem gewählten Campingplatz.
- Schalten Sie den Motor aus und ziehen Sie die Feststellbremse an.

WIE AUFBEWAHREN?

1. Reinigen und trocknen Sie das Zelt.
2. Falten Sie alle Bestandteile in das Zelt.
3. Rollen Sie das Zelt auf und verwenden Sie dabei die Stangentasche als Orientierungshilfe.
4. Mit den Zeltspanngurten sichern und in die Tragetasche stecken.
5. An einem kühlen, trockenen Ort aufbewahren.

VORSICHT

- Verwenden Sie keine Kerzen, Streichhölzer oder offene Flammen jeglicher Art im oder in der Nähe des Zelts. • Kochen Sie nicht im Zelt. • Machen Sie

Lagerfeuer in Windrichtung und mehrere Meter vom Zelt entfernt. Löschen Sie Feuer vollständig, bevor Sie den Campingplatz verlassen oder sich für die Nacht zurückziehen. • Seien Sie äußerst vorsichtig, wenn Sie brennstoffbetriebene

Laternen oder Heizgeräte im oder um das Zelt herum verwenden. Verwenden Sie nach Möglichkeit batteriebetriebene Laternen. •

Tanken Sie Lampen, Heizgeräte oder Öfen im Zelt nicht auf. • Löschen oder schalten Sie alle Laternen aus, bevor Sie schlafen gehen. • Rauchen Sie nicht im Zelt. • Lagern

Sie keine brennbaren Flüssigkeiten im Zelt. • Lassen Sie den Fahrzeugmotor NIEMALS laufen, wenn das Zelt montiert ist.

- Bauen Sie das Zelt nicht bei Temperaturen unter 0 °C/32 °F auf oder wenn Ihr Fahrzeug nass ist, da dies zu Schäden führen kann. • Sorgen Sie jederzeit für ausreichende Belüftung im Zelt. • Versuchen Sie nicht, das Fahrzeug mit montiertem Zelt zu fahren.

- Um zu verhindern, dass Kohlenmonoxid in das Fahrzeug und den Zeltbereich gelangt, lassen Sie den Motor nicht laufen, Kochen Sie nicht im Zelt und verwenden Sie keinen Gasheizer im Zelt. Kohlenmonoxid ist gesundheitsschädlich. • Der Motor muss ausgeschaltet und der Auspuff vollständig abgekühlt sein, bevor das Zelt aufgebaut und verwendet wird.



WARNUNG

Halten Sie Flammen und Wärmequellen vom Zeltstoff fern. Der Stoff brennt, wenn er mit einer Flammenquelle in Berührung kommt. Das Auftragen von Fremdstoffen auf den Zeltstoff kann die flammhemmenden Eigenschaften unwirksam machen.

Spezifikationen

Modus	120742
Modellname	VEVOR SUV-Zelt
Empfohlene Verwendung	Camping & Wandern
Belegung	6 Personen
Artikelabmessungen	250*250*200Cm
Material	Polyester
Vorgeschlagene Benutzer	Unisex-Erwachsene
Größe	8 Fuß x 8 Fuß
Paketgröße	73*30*21CM±0,5Cm
Paketgewicht	8,3 kg

EINRICHTUNG



1. Öffnen Sie das Paket und nehmen Sie das Zubehör heraus

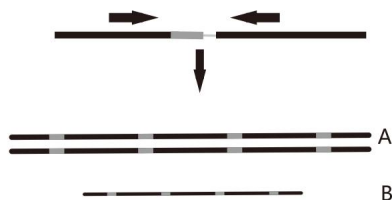

2. Montieren Sie die beiden Stangen (A*2, B*1) wie in der Abbildung gezeigt.

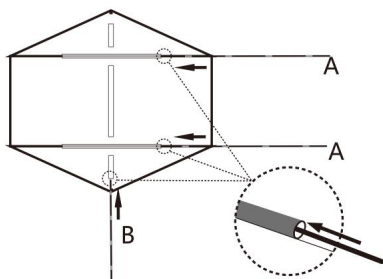

3. Rollen Sie das Innenzelt aus und lassen Sie das Stangen wurden durch die Ärmel geführt, wie auf dem Bild

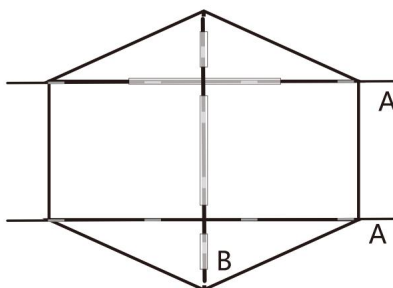

4. Sind die Stangen vollständig durch

5. Um das Zelt aufzubauen, stecken Sie, wie in der Abbildung gezeigt, die Aluminiumringe an den vier Ecken jeweils in die Enden der Stange A und stecken Sie beide Enden der Stange B in die beiden Hülsen oben am Innenzelt. Haken Sie dann die Haken des Zelts an den Stangen ein.

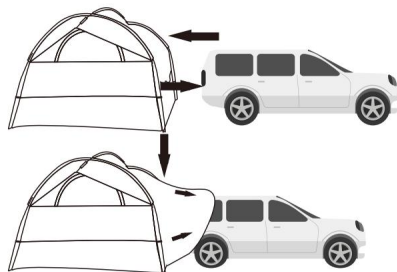
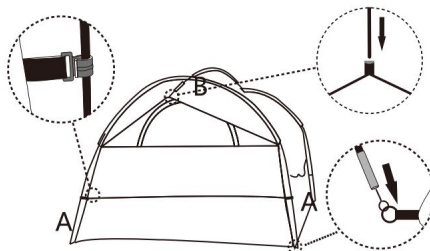

6. Bewegen Sie das Zelt an die Rückseite des Autos, Passen Sie das Zelt so an, dass es den gesamten Kofferraum abdecken kann

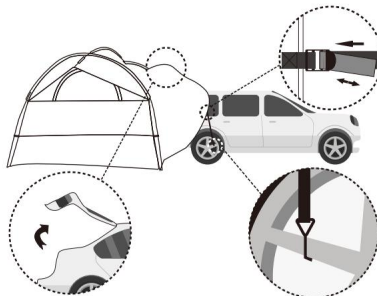

7. Betrete das Zelt und öffne den Kofferraum. Befestigen Sie das Zelt richtig am Auto, indem Sie die Stahlhaken an den Autorädern einhaken und die Schnallen anpassen

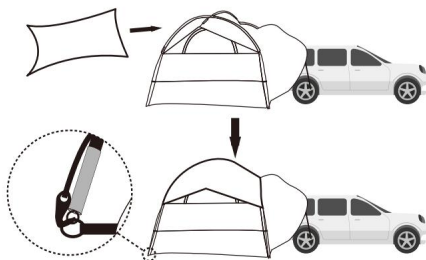

8. Bedecken Sie das Außenzelt mit dem Innenzelt und befestigen Sie es, indem Sie es an den Aluminiumringen an den vier Ecken einhaken.



9. Befestigen Sie das Zelt doppelt mit Heringen und Abspannlinien

EINRICHTUNG

1. Sammeln Sie alle Einsätze und die Abspannleinen, lösen Sie die Stahlhaken, lösen Sie die Schnallen und die Haken des Außenzelts

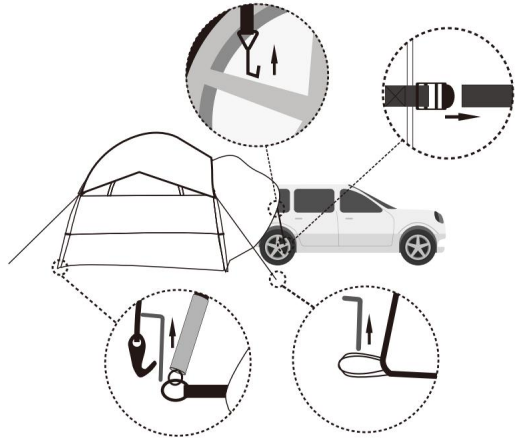

2. Das Außenzelt abnehmen

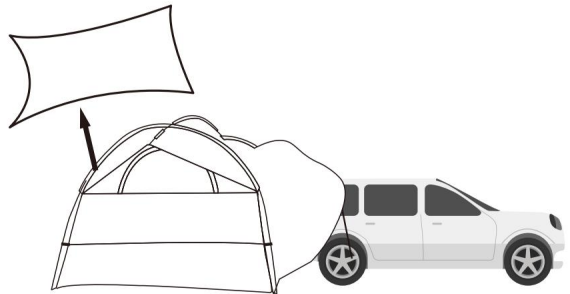

3. Schließen Sie den Kofferraum und entfernen Sie das Zelt

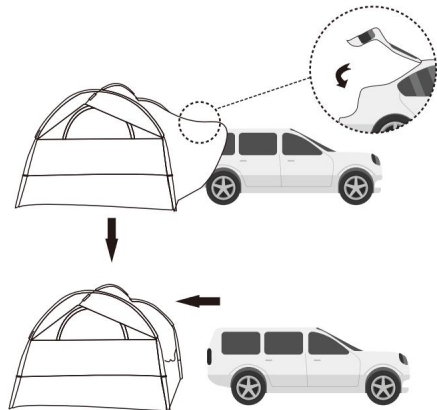

4. Entfernen Sie die Haken an die Stangen, lösen Sie die Enden der Stange A aus den Aluminiumringen und nehmen Sie die beiden Enden der Stange B aus der Hülse

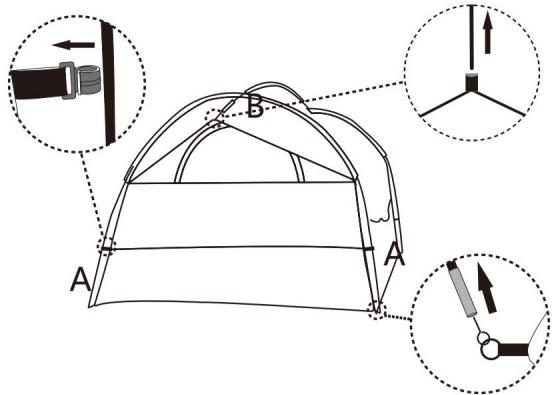

5. Entfernen Sie die drei Stangen aus den Ärmeln

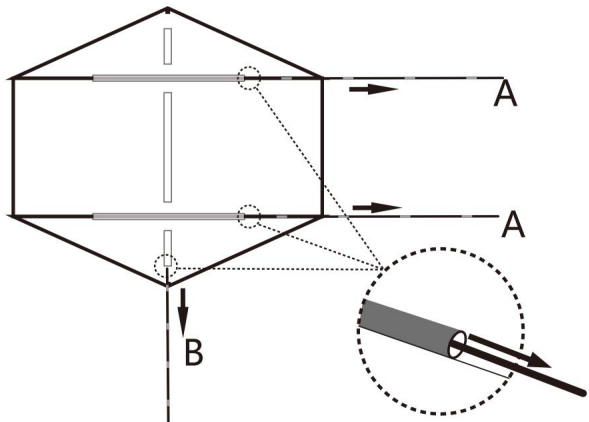

6. Falten Sie die Stangen und das Zelt zusammen, rollen Sie das Zelt mit Zubehör darin auf, binden Sie es mit Seilen fest und verpacken Sie es

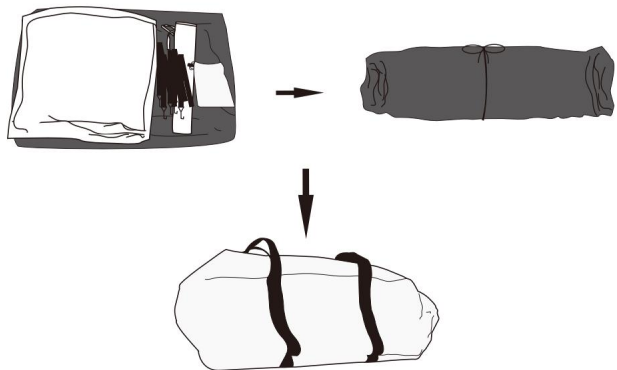

List			
NO.	Name	QTY	UNIT
1	Tent	1	PCS
2	Rainfly	1	PCS
3	Ground nail	16	PCS
4	Hook	9	PCS
5	Rope	4	PCS
6	Instruction manual	1	PCS
7	Handbag	1	PCS
8	Support pole (composed of 9 sections)	2	PCS
9	Support pole(composed of 6 sections)	1	PCS
10	Pole bag	1	PCS
11	Ground nail bag	1	PCS

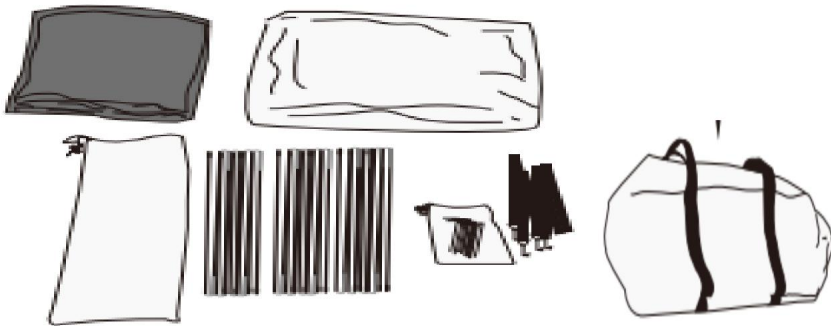

VEVOR[®]

TOUGH TOOLS, HALF PRICE

Support und E-Garantie-Zertifikat

[https:// www.vevor.com/support](https://www.vevor.com/support)

Hergestellt in China

VEVOR[®]

TOUGH TOOLS, HALF PRICE

TENDA PER SUV ISTRUZIONI

We continue to be committed to provide you tools with competitive price.

"Save Half", "Half Price" or any other similar expressions used by us only represents an estimate of savings you might benefit from buying certain tools with us compared to the major top brands and does not necessarily mean to cover all categories of tools offered by us. You are kindly reminded to verify carefully when you are placing an order with us if you are actually saving half in comparison with the top major brands.

VEVOR®

TENDA PER SUV

Manuale d'uso

Modello: 12 0742

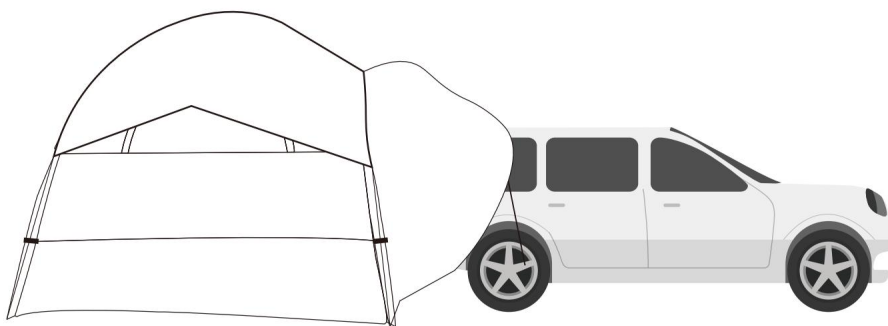

HAI BISOGNO DI AIUTO? CONTATTACI!

Hai domande sui prodotti? Hai bisogno di supporto tecnico? Non esitare a contattarci:

✉ Servizio Clienti@vevor.com

Queste sono le istruzioni originali, leggere attentamente tutte le istruzioni del manuale prima di utilizzare il prodotto. VEVOR si riserva la chiara interpretazione del nostro manuale utente. L'aspetto del prodotto sarà soggetto al prodotto ricevuto. Vi preghiamo di perdonarci se non vi informeremo di nuovo se ci saranno aggiornamenti tecnologici o software sul nostro prodotto.

SELEZIONE DEL CAMPEGGIO

- Selezionare un campeggio liscio e livellato, privo di rocce, rami e altri oggetti duri o taglienti.
- Evitare aree con linee elettriche aeree e rami di alberi.
- Parcheggiare il veicolo nel campeggio prescelto. • Spegnerne il motore e inserire il freno di stazionamento.

COME CONSERVARE

1. Pulire e asciugare la tenda.
2. Ripiegare tutti i componenti nella tenda.
3. Arrotolare la tenda, utilizzando la sacca porta-pali come guida.
4. Fissare con le cinghie della tenda e inserirla nella borsa per il trasporto.
5. Conservare in luogo fresco e asciutto.

ATTENZIONE

- Non usare candele, fiammiferi o fiamme libere di alcun tipo dentro o vicino alla tenda. • Non cucinare all'interno della tenda. • Accendere

fuochi da campo sottovento e a diversi metri di distanza dalla tenda. Assicurarsi di spegnere completamente gli incendi prima di lasciare un campeggio o prima di ritirarsi per la notte. • Prestare estrema attenzione quando si utilizzano lanterne o riscaldatori alimentati a combustibile all'interno o intorno alla tenda.

Utilizzare lanterne a batteria quando possibile. • Non rifornire di carburante lampade, riscaldatori o fornelli all'interno della tenda. • Spegnerne o spegnere tutte le lanterne prima di andare a dormire • Non fumare all'interno della tenda • Non conservare

liquidi infiammabili all'interno della tenda • NON accendere

MAI il motore del veicolo quando la tenda è attaccata • Non installare la

tenda quando la temperatura è inferiore a 0°C/32°F o quando il veicolo è bagnato, potrebbe causare danni • Consentire sempre un'adeguata

ventilazione all'interno della tenda • Non tentare di guidare il veicolo con la tenda attaccata

- Per evitare che il monossido di carbonio entri nel veicolo e nell'area della tenda, non far funzionare il motore, non cucinare all'interno della tenda e non usare una stufa a gas nella tenda. Il monossido di carbonio è pericoloso per la salute.

- Il motore deve essere spento e lo scarico deve essere completamente raffreddato prima dell'installazione e dell'uso della tenda.



AVVERTIMENTO

Tenere tutte le fiamme e le fonti di calore lontane dal tessuto della tenda. Il tessuto brucerà se lasciato a contatto con qualsiasi fonte di fiamma. L'applicazione di qualsiasi sostanza estranea al tessuto della tenda potrebbe rendere inefficaci le proprietà ignifughe.

SPECIFICHE

Modalità	120742
Nome del modello	Tenda SUV VEVOR
Usi consigliati	Campeggio ed escursionismo
Occupazione	6 persone
Dimensioni dell'articolo	250*250*200Cm
Materiale	Poliestere
Utenti suggeriti	Unisex-adult
Misurare	8 PIEDI*8 PIEDI
Dimensioni del pacco	73*30*21CM±0.5Cm
Peso del pacco	8,3kg

COME IMPOSTARE



1. Aprire la confezione ed estrarre gli accessori

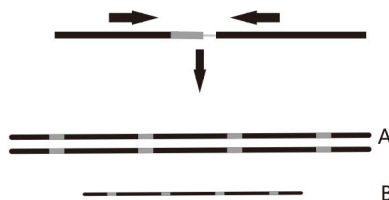

2. Come mostrato nell'immagine, assemblare i due poli (A*2, B*1)

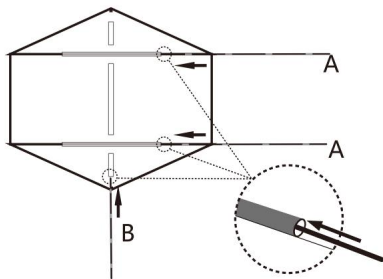

3. Srotolare la tenda interna e farla i pali sono passati attraverso le maniche come da foto

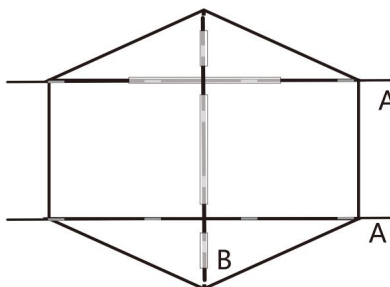

4. Far passare completamente i pali

5. Come mostrato nell'immagine, per montare la tenda, inserire gli anelli di alluminio ai quattro angoli rispettivamente nelle estremità del palo A e inserire entrambe le estremità del palo B nelle due maniche sulla parte superiore della tenda interna, quindi agganciare i ganci della tenda ai pali

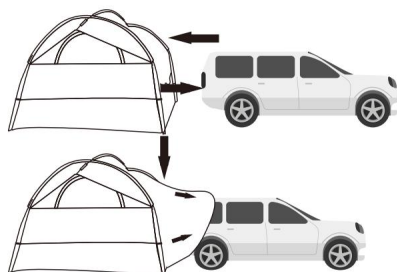
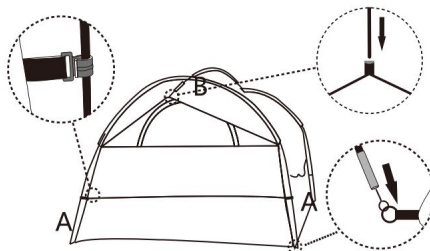

6. Spostare la tenda nella parte posteriore dell'auto, regolare la tenda per assicurarsi che possa coprire l'intero tronco

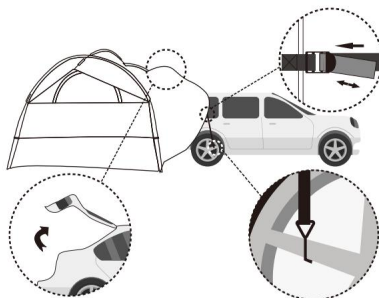

7. Entra nella tenda e apri il bagagliaio, legare opportunamente la tenda all'auto agganciando i ganci in acciaio alle ruote dell'auto e regolando le fibbie

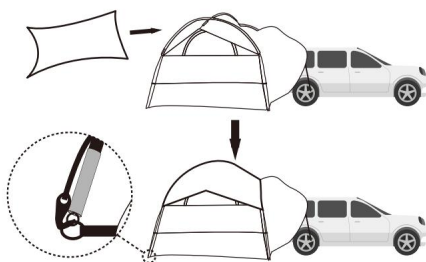

8. Coprire il telo esterno della tenda interna e fissarlo agganciandolo agli anelli in alluminio ai quattro angoli



9. Fissare due volte la tenda con picchetti e tiranti

COME IMPOSTARE

1. Raccogli tutte le puntate e i tiranti, allentare i ganci in acciaio, sganciare le fibbie e i ganci del telo

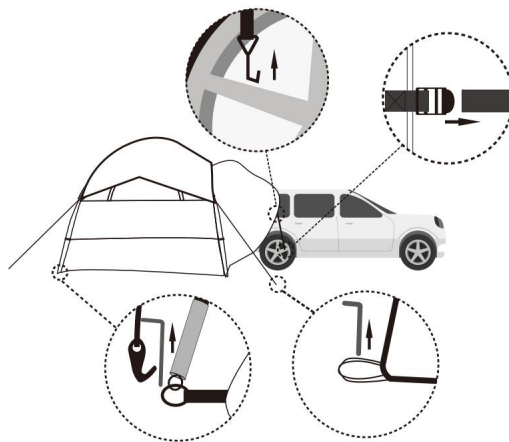

2. Togliere il telo di copertura

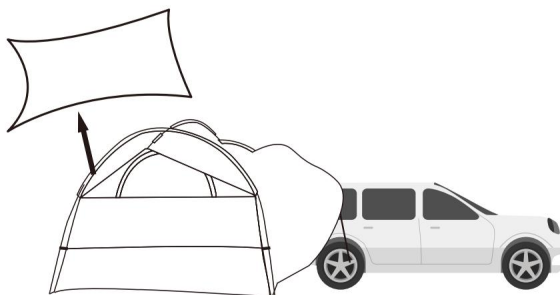

3. Chiudere il bagagliaio e rimuovere la tenda

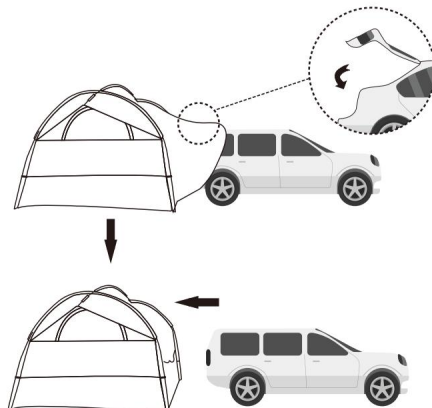

4. Rimuovere i ganci
i pali, liberare le estremità
del palo A dagli anelli di
alluminio e togliere le
due estremità del palo B dal
manicotto

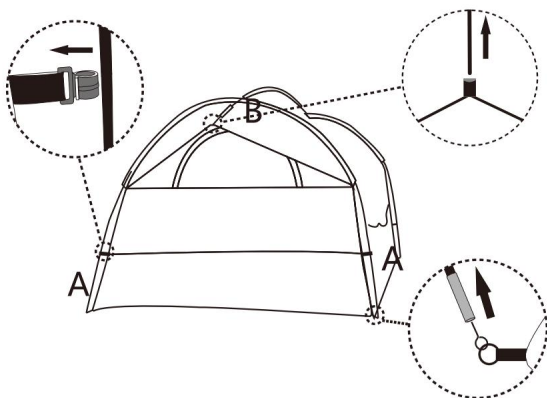

5. Rimuovere i tre
pali dalle maniche

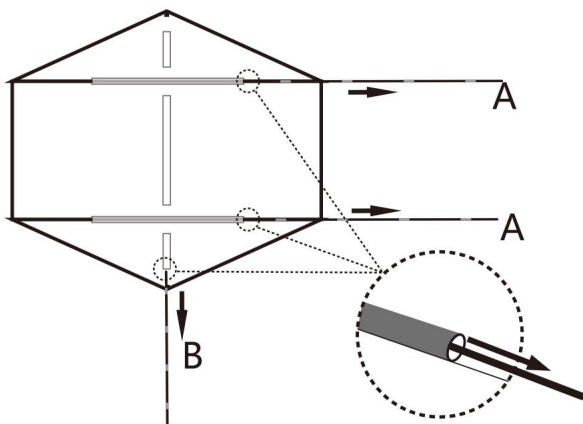

6. Piegare i pali e la tenda,
arrotolare la tenda con
gli accessori all'interno,
legarla con delle corde e
insacchettarla

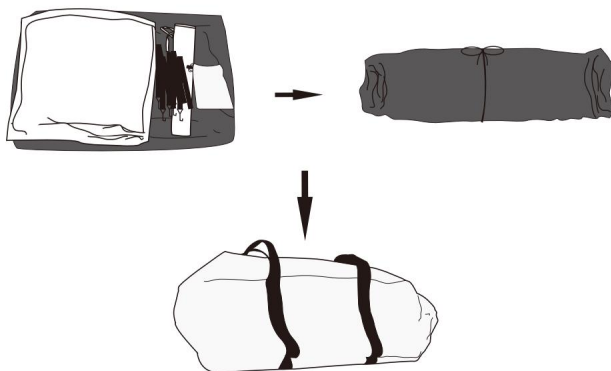

List			
NO.	Name	QTY	UNIT
1	Tent	1	PCS
2	Rainfly	1	PCS
3	Ground nail	16	PCS
4	Hook	9	PCS
5	Rope	4	PCS
6	Instruction manual	1	PCS
7	Handbag	1	PCS
8	Support pole (composed of 9 sections)	2	PCS
9	Support pole(composed of 6 sections)	1	PCS
10	Pole bag	1	PCS
11	Ground nail bag	1	PCS

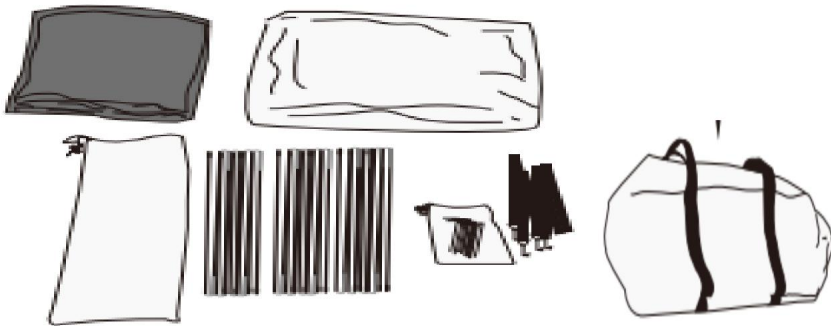

VEVOR®

TOUGH TOOLS, HALF PRICE

Supporto e certificato di garanzia
elettronica <https://www.vevor.com/>
support Prodotto in Cina

VEVOR[®]

TOUGH TOOLS, HALF PRICE

Tienda de campaña todoterreno

INSTRUCCIONES

We continue to be committed to provide you tools with competitive price.

"Save Half", "Half Price" or any other similar expressions used by us only represents an estimate of savings you might benefit from buying certain tools with us compared to the major top brands and does not necessarily mean to cover all categories of tools offered by us. You are kindly reminded to verify carefully when you are placing an order with us if you are actually saving half in comparison with the top major brands.

VEVOR®

Tienda de campaña todoterreno

Manual de usuario

Modelo: 12 0742

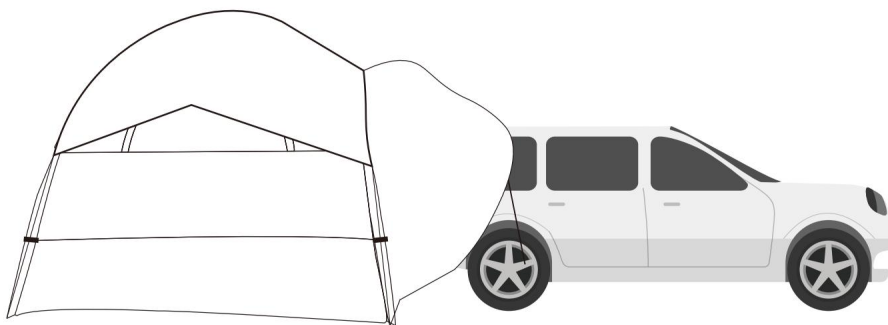

¿NECESITA AYUDA? ¡CONTÁCTENOS!

¿Tiene preguntas sobre el producto? ¿Necesita asistencia técnica? No dude en ponerse en contacto con nosotros:



Servicio de atención al cliente@vevor.com

Estas son las instrucciones originales, lea atentamente todas las instrucciones del manual antes de operar. VEVOR se reserva el derecho de interpretar nuestro manual de usuario. La apariencia del producto dependerá del producto que haya recibido. Le rogamos que nos disculpe por no informarle nuevamente si hay actualizaciones tecnológicas o de software en nuestro producto.

SELECCIÓN DEL CAMPING

- Seleccione un sitio para acampar liso y nivelado, libre de rocas, ramas y otros objetos duros o afilados.
- Evite áreas con líneas eléctricas aéreas y ramas de árboles.
- Estacione el vehículo en el camping elegido. • Apague el motor y ponga el freno de estacionamiento.

CÓMO ALMACENAR

1. Limpie y seque la tienda.
2. Doble todos los componentes dentro de la tienda.
3. Enrolle la tienda de campaña, utilizando la bolsa de postes como guía.
4. Asegure con las correas de amarre de la tienda e introdúzcala en la bolsa de transporte.
5. Conservar en un lugar fresco y seco.

PRECAUCIÓN

- No use velas, fósforos ni llamas abiertas de ningún tipo dentro o cerca de la carpa. • No cocine dentro de la carpa. • Haga fogatas a sotavento y a varios metros de la carpa. Asegúrese de apagar completamente los fuegos antes de abandonar el campamento o antes de retirarse a dormir. • Tenga mucho cuidado al usar linternas o calentadores que funcionen con combustible dentro o alrededor de la carpa. Use linternas que funcionen con baterías siempre que sea posible. • No recargue lámparas, calentadores o estufas dentro de la carpa. • Apague o apague todas las linternas antes de irse a dormir • No fume dentro de la carpa • No almacene líquidos inflamables dentro de la carpa
- NUNCA haga funcionar el motor del vehículo cuando la carpa esté instalada • No instale la carpa cuando la temperatura sea inferior a 0 °C/32 °F o cuando su vehículo esté mojado, puede causar daños • Permita una ventilación adecuada dentro de la carpa en todo momento • No intente conducir el vehículo con la carpa instalada
- Para evitar que el monóxido de carbono entre en el vehículo y en el área de la tienda, no haga funcionar el motor, No cocine dentro de la carpa ni utilice un calentador de gas en ella. El monóxido de carbono es peligroso para la salud. • El motor debe estar apagado y el escape debe estar completamente enfriado antes de instalar y usar la carpa.



ADVERTENCIA

Mantenga todas las fuentes de llama y calor alejadas de la tela de la carpa. La tela se quemará si se deja en contacto con cualquier fuente de llama. La aplicación de cualquier sustancia extraña a la tela de la carpa puede hacer que las propiedades ignífugas pierdan su eficacia.

PRESUPUESTO

Modo	120742
Nombre del modelo	Tienda de campaña para todoterrenos VEVOR
Usos recomendados	Camping y senderismo
Ocupación	6 personas
Dimensiones del artículo	250*250*200 cm
Material	Poliéster
Usuarios sugeridos	Unisex-adult
Tamaño	8 pies x 8 pies
Tamaño del paquete	73*30*21CM ± 0,5CM
Peso del paquete	8,3 kilos

CÓMO CONFIGURAR



1. Abra el paquete y saque los accesorios.

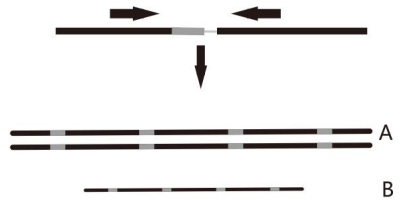

2. Como se muestra en la imagen, ensamble los dos postes (A*2, B*1)

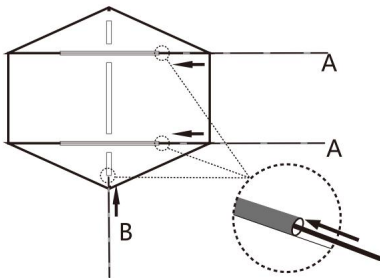

3. Despliegue la tienda interior y haga que los postes atravesaran las mangas como se muestra en la imagen.

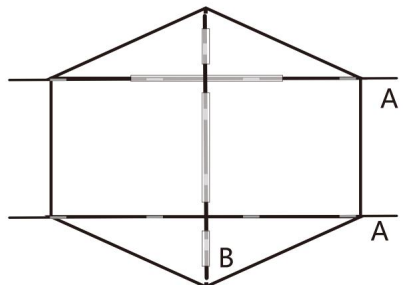

4. ¿Han pasado los postes completamente?

5. Como se muestra en la imagen, para montar la carpa, inserte los anillos de aluminio en las cuatro esquinas en los extremos del poste B respectivamente e inserte ambos extremos del poste B en las dos mangas en la parte superior de la carpa interior, luego enganche los ganchos de la carpa a los postes.

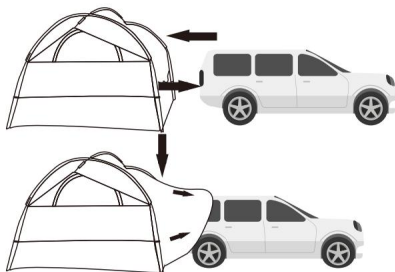
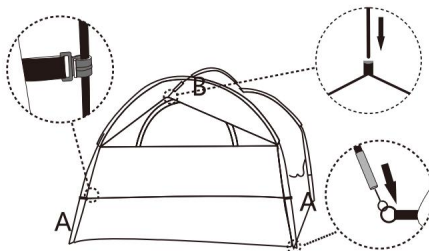

6. Mueva la tienda a la parte trasera del automóvil. Ajuste la tienda para asegurarse de que pueda cubrir todo el tronco.

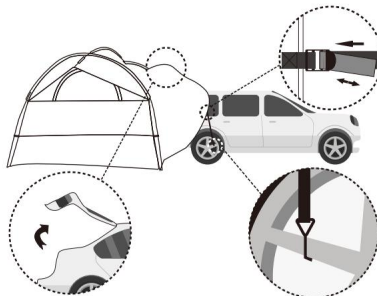

7. Entra en la tienda y abre el baúl, fije la tienda de campaña al coche adecuadamente enganchando los ganchos de acero a las ruedas del coche y ajustando las hebillas.

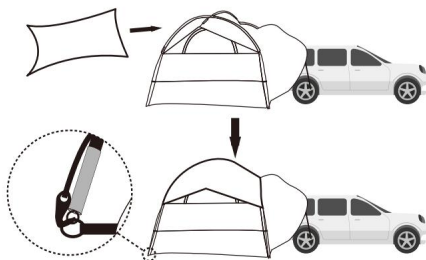

8. Cubra la tienda interior con el sobretecho y fíjelo enganchándolo a los anillos de aluminio en las cuatro esquinas.



9. Fije la tienda dos veces con estacas y cuerdas tensoras.

CÓMO CONFIGURAR

1. Reúne todas las estacas y los vientos, aflojar los ganchos de acero, soltar las hebillas y los ganchos del doble techo

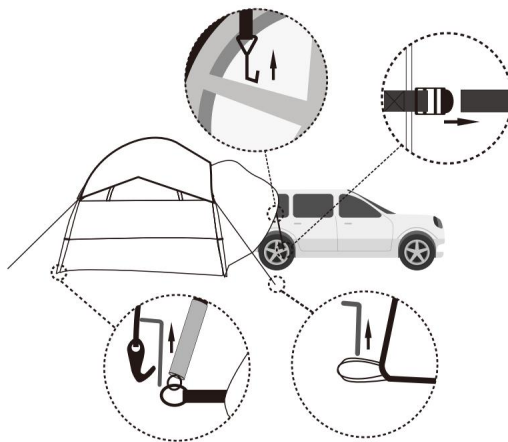

2. Quitar la lona

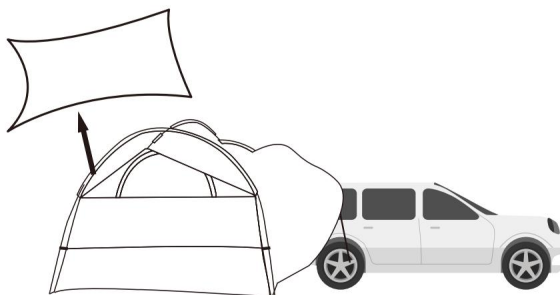

3. Cierra el maletero y retira la tienda.

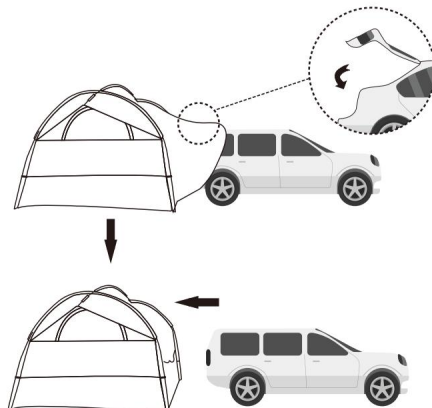

4. Retire los ganchos de los postes, suelte los extremos del poste A de los anillos de aluminio y saque los dos extremos del poste B de la manga

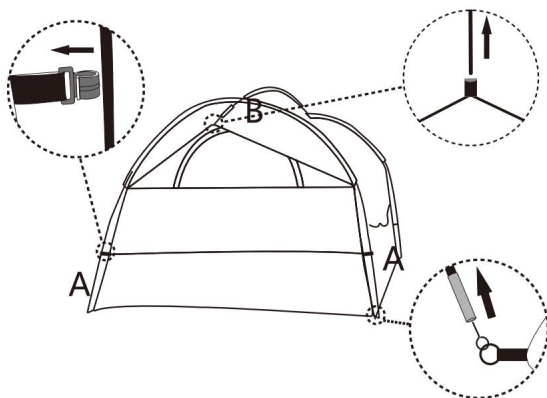

5. Retire los tres polos de las mangas

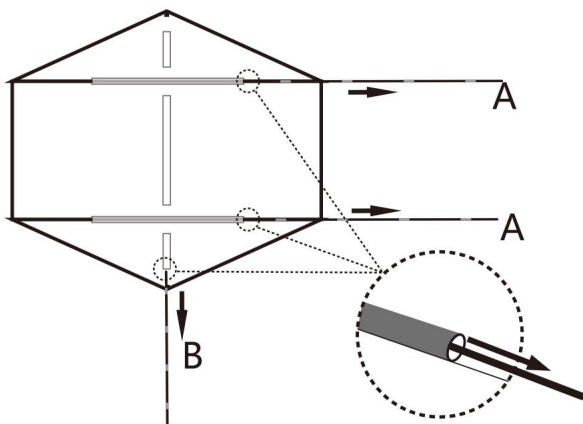

6. Dobra los postes y la tienda, enrolla la tienda con los accesorios dentro, átala con cuerdas y métela en una bolsa.

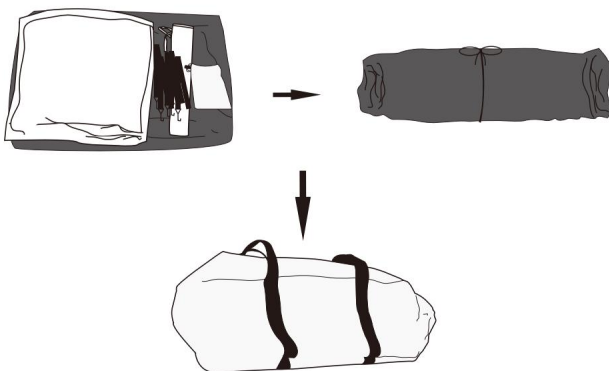

List			
NO.	Name	QTY	UNIT
1	Tent	1	PCS
2	Rainfly	1	PCS
3	Ground nail	16	PCS
4	Hook	9	PCS
5	Rope	4	PCS
6	Instruction manual	1	PCS
7	Handbag	1	PCS
8	Support pole (composed of 9 sections)	2	PCS
9	Support pole(composed of 6 sections)	1	PCS
10	Pole bag	1	PCS
11	Ground nail bag	1	PCS

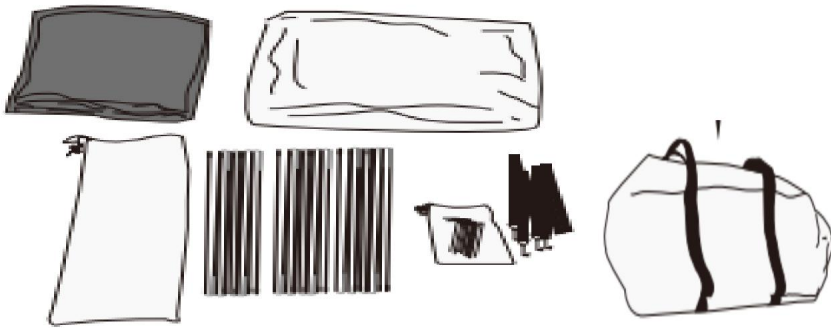

VEVOR®

TOUGH TOOLS, HALF PRICE

Certificado de soporte y garantía
electrónica [https:// www.vevor.com/](https://www.vevor.com/)
support Fabricado en China

VEVOR[®]

TOUGH TOOLS, HALF PRICE

NAMIOT SUV INSTRUKCJE

We continue to be committed to provide you tools with competitive price.

"Save Half", "Half Price" or any other similar expressions used by us only represents an estimate of savings you might benefit from buying certain tools with us compared to the major top brands and does not necessarily mean to cover all categories of tools offered by us. You are kindly reminded to verify carefully when you are placing an order with us if you are actually saving half in comparison with the top major brands.

VEVOR®

NAMIOT SUV

Instrukcja obsługi

Model: 12 0742

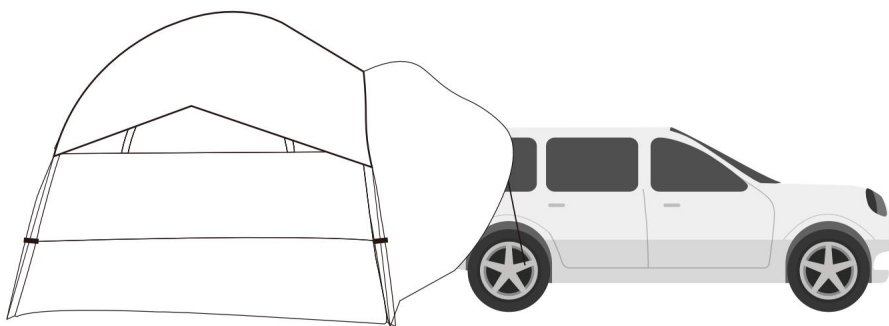

POTRZEBUJESZ POMOCY? SKONTAKTUJ SIĘ Z NAMI!!

Masz pytania dotyczące produktu? Potrzebujesz wsparcia technicznego? Skontaktuj się z nami:



Obsługa Klienta@vevor.com

To jest oryginalna instrukcja, przed rozpoczęciem użytkowania należy uważnie przeczytać wszystkie instrukcje. VEVOR zastrzega sobie prawo do jasnej interpretacji naszej instrukcji obsługi. Wygląd produktu będzie zależał od produktu, który otrzymałeś. Prosimy o wybaczenie, że nie poinformujemy Cię ponownie, jeśli w naszym produkcie pojawiają się jakiegokolwiek aktualizacje technologiczne lub oprogramowania.

WYBÓR KEMPINGU

- Wybierz gładkie, równe miejsce na kemping, wolne od kamieni, gałęzi i innych twardych lub ostrych przedmiotów.
- Unikaj obszarów, na których znajdują się napowietrzne linie energetyczne i gałęzie drzew.
- Zaparkuj pojazd na wybranym polu kempingowym.
- Wyłącz silnik i zaciągnij hamulec postojowy.

JAK PRZECHOWYWAĆ

1. Wyczyść i osusz namiot.
2. Złóż wszystkie elementy namiotu.
3. Zwiń namiot, używając torby na kije jako prowadnicy.
4. Zabezpiecz paskami mocującymi namiot i włożyc do torby transportowej.
5. Przechowywać w chłodnym i suchym miejscu.

OSTROŻNOŚĆ

- Nie używaj świec, zapalek ani otwartego ognia żadnego rodzaju w namiocie lub w jego pobliżu. • Nie gotuj w namiocie. • Rozpalaj ogniska

z wiatrem i kilka metrów od namiotu. Pamiętaj o całkowitym ugaszeniu ognia przed opuszczeniem pola namiotowego lub przed położeniem się spać. • Zachowaj szczególną ostrożność podczas używania latarek lub grzejników zasilanych paliwem wewnątrz lub wokół namiotu. W miarę możliwości używaj latarek zasilanych bateriami. • Nie uzupełniaj paliwa w lampach, grzejnikach ani piecach wewnątrz namiotu. • Zgaś lub wyłącz wszystkie latarenki przed pójściem spać • Nie pal w namiocie • Nie przechowuj łatwopalnych płynów wewnątrz namiotu • NIGDY nie

uruchamiaj silnika pojazdu, gdy namiot jest przymocowany •

Nie rozstawiaj namiotu, gdy temperatura jest poniżej 0°C/32°F lub gdy pojazd jest mokry, może to spowodować uszkodzenia • Zawsze zapewnij odpowiednią wentylację wewnątrz namiotu • Nie próbuj prowadzić pojazdu z przymocowanym namiotem

- Aby zapobiec przedostaniu się tlenu węgla do pojazdu i obszaru namiotu, nie uruchamiaj silnika, nie gotuj wewnątrz namiotu i nie używaj grzejnika gazowego w namiocie. Tlenek węgla jest niebezpieczny dla zdrowia. • Silnik musi być wyłączony, a wydech musi być całkowicie schłodzony przed rozstawieniem i użyciem namiotu.



OSTRZEŻENIE

Trzymaj wszystkie źródła ognia i ciepła z dala od tkaniny namiotu. Tkanina spali się, jeśli pozostanie w kontakcie z jakimkolwiek źródłem ognia. Zastosowanie jakiegokolwiek obcej substancji na tkaninie namiotu może sprawić, że właściwości ognioodporne staną się nieskuteczne.

SPECYFIKACJE

Tryb	120742
Nazwa modelu	Namiet VEVOR SUV
Zalecane zastosowania	Kemping i piesze wycieczki
Okupacja	6 osób
Wymiary przedmiotu	250*250*200 cm
Tworzywo	Poliester
Sugerowani użytkownicy	Unisex-dorosły
Rozmiar	8 stóp*8 stóp
Rozmiar opakowania	73*30*21CM±0,5Cm
Waga paczki	8,3 kg

JAK SKONFIGUROWAĆ



1. Otwórz opakowanie i wyjmij akcesoria

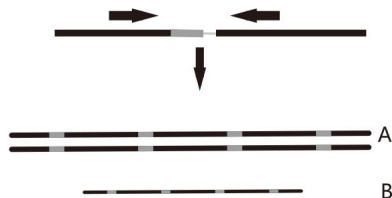

2. Jak pokazano na rysunku, złoż dwa drążki (A*2, B*1)

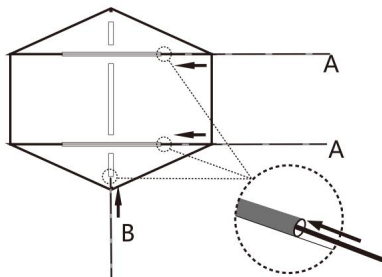

3. Rozłóż namiot wewnętrzny i słupki przeszły przez rękawy tak jak na zdjęciu

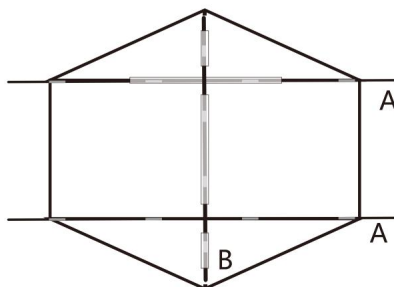

4. Czy bieguny są całkowicie przebite?

5. Aby rozstawić namiot, jak pokazano na rysunku, włóż aluminiowe pierścienie w czterech rogach odpowiednio do końców słupka A i włóż oba końce słupka B do dwóch tulei na górze namiotu wewnętrznego, a następnie zaczepek haki namiotu o słupki.

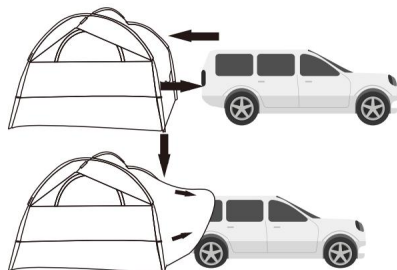
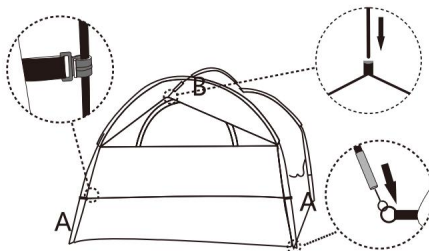

6. Przenieś namiot na tył samochodu, dopasuj namiot tak, aby zakrył cały bagażnik

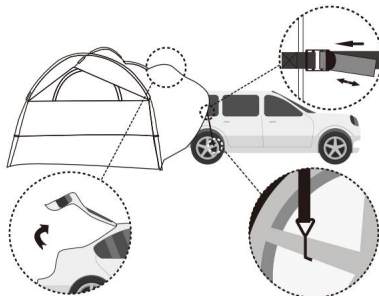

7. Wejź do namiotu i otwórz bagażnik, odpowiednio przymocuj namiot do samochodu, zaczepiając stalowe haki o koła samochodu i regulując klamry

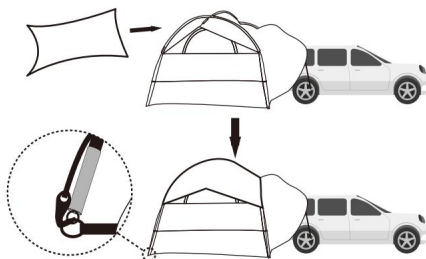

8. Przykryj tropik namiotem wewnętrznym i zamocuj go za pomocą haczyków do aluminiowych pierścieni na czterech rogach



9. Podwójnie przymocuj namiot za pomocą kołków i linek napinających

JAK SKONFIGUROWAĆ

1. Zbierz wszystkie stawki i odciągnij linki, poluzuj stalowe haki, zwolnij klamry i haki tropiku

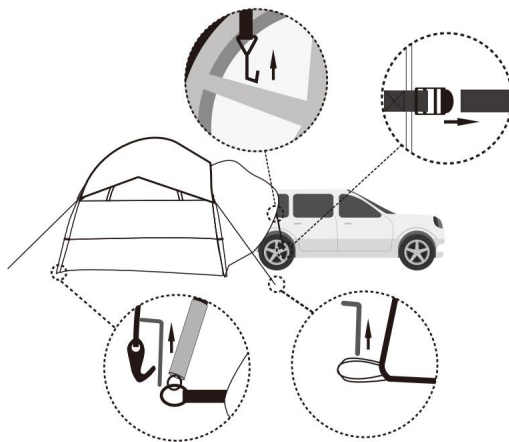

2. Zdejmij tropik

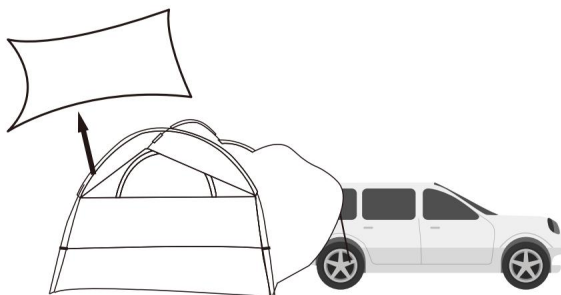

3. Zamknij bagażnik i zdejmij namiot

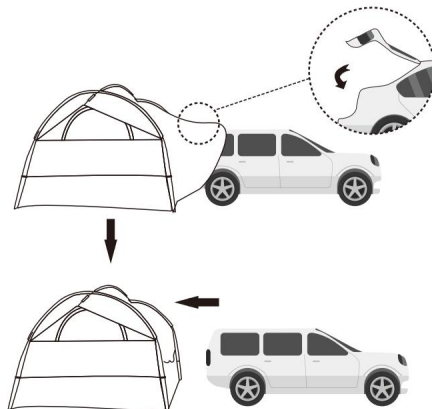

4. Zdejmij haki z drążki, uwolnij końce drążka A z aluminiowych pierścieni i wyjmij oba końce drążka B z tulei

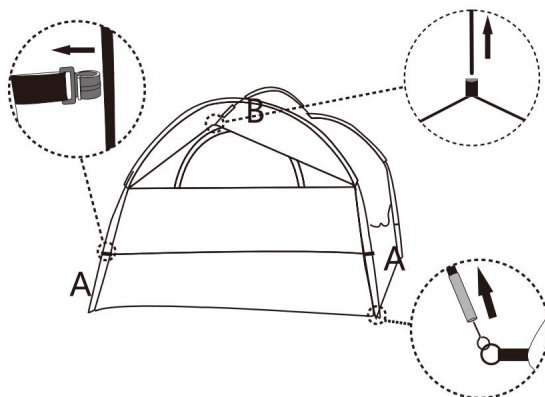

5. Usuń trzy kije z rękawów

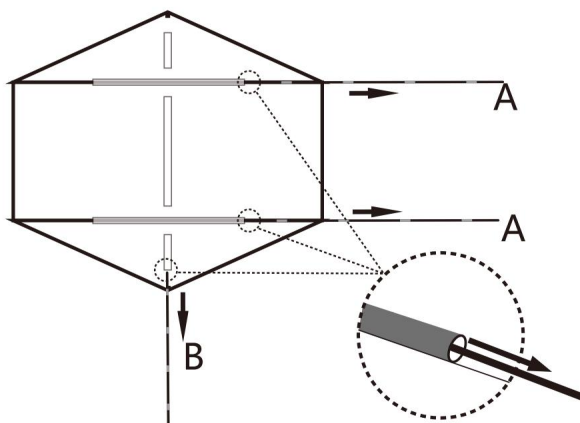

6. Złóż maszty i namiot, zwieńcz namiot z akcesoriami w środku, zwiąż go linami i zapakuj

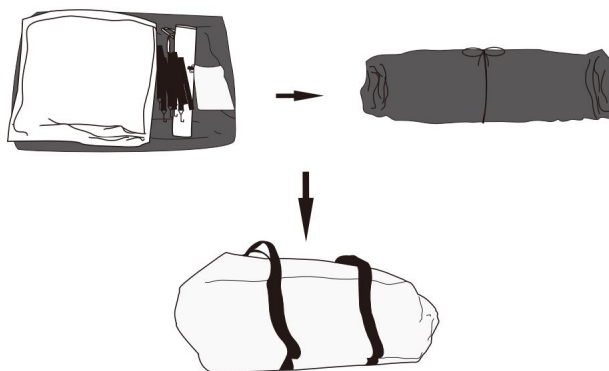

List			
NO.	Name	QTY	UNIT
1	Tent	1	PCS
2	Rainfly	1	PCS
3	Ground nail	16	PCS
4	Hook	9	PCS
5	Rope	4	PCS
6	Instruction manual	1	PCS
7	Handbag	1	PCS
8	Support pole (composed of 9 sections)	2	PCS
9	Support pole(composed of 6 sections)	1	PCS
10	Pole bag	1	PCS
11	Ground nail bag	1	PCS

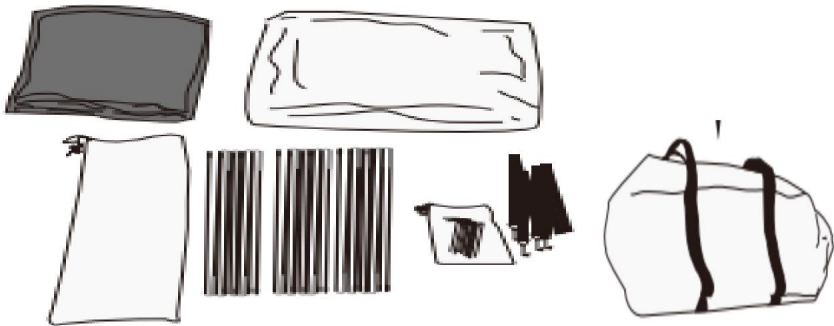

VEVOR®

TOUGH TOOLS, HALF PRICE

Wsparcie i certyfikat gwarancji elektronicznej

[https:// www.vevor.com/support](https://www.vevor.com/support)

Wyprodukowano w Chinach

VEVOR[®]

TOUGH TOOLS, HALF PRICE

SUV-TENT INSTRUCTIES

We continue to be committed to provide you tools with competitive price.

"Save Half", "Half Price" or any other similar expressions used by us only represents an estimate of savings you might benefit from buying certain tools with us compared to the major top brands and does not necessarily mean to cover all categories of tools offered by us. You are kindly reminded to verify carefully when you are placing an order with us if you are actually saving half in comparison with the top major brands.

VEVOR[®]

SUV-TENT

Gebruiksaanwijzing

Model: 12 0742

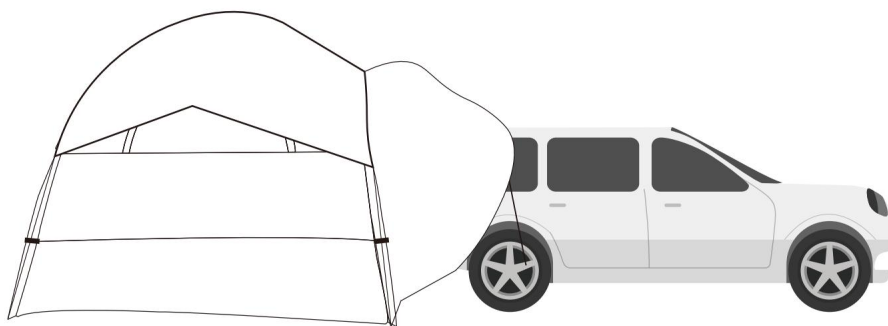

HULP NODIG? NEEM CONTACT MET ONS OP!

Heeft u vragen over het product? Heeft u technische ondersteuning nodig? Neem dan gerust contact met ons op:



Klantenservice@vevor.com

Dit zijn de originele instructies. Lees de volledige handleiding zorgvuldig door voordat u het product gebruikt. VEVOR behoudt zich een duidelijke interpretatie van onze gebruikershandleiding voor. Het uiterlijk van het product is afhankelijk van het product dat u hebt ontvangen. Vergeef ons dat we u niet opnieuw zullen informeren als er technologie- of software-updates voor ons product zijn.

KEUZE VAN EEN CAMPING

- Kies een vlakke, vlakke kampeerplek uit, vrij van rotsen, takken en andere harde of scherpe voorwerpen.
- Vermijd gebieden met bovengrondse elektriciteitskabels en boomtakken.
- Parkeer het voertuig op de gekozen kampeerplaats. •

Zet de motor af en trek de parkeerrem aan.

HOE TE BEWAREN

1. Maak de tent schoon en droog.
2. Vouw alle onderdelen in de tent.
3. Rol de tent op en gebruik de tentstokzak als hulpmiddel.
4. Maak het geheel vast met de tentriemen en doe het in de draagtas.
5. Bewaar op een koele, droge plaats.

VOORZICHTIGHEID

- Gebruik geen kaarsen, lucifers of open vuur van welke aard dan ook in of bij de tent. • Kook niet in de tent. • Bouw kampvuren in de

windrichting en op enkele meters afstand van de tent. Zorg ervoor dat u vuren volledig dooft voordat u een kampeerplaats verlaat of voordat u gaat slapen. • Wees uiterst voorzichtig bij het gebruik van

op brandstof werkende lantaarns of kachels in of rond de tent. Gebruik indien mogelijk lantaarns op batterijen. • Vul lampen, kachels of fornuizen niet bij in de tent. • Doof of zet alle lantaarns uit

voordat u gaat slapen • Rook niet in de tent • Bewaar geen ontvlambare vloeistoffen in de tent • Laat de motor van het voertuig NOOIT draaien als de tent is bevestigd • Installeer de

tent niet als de temperatuur lager is dan 0°C/32°F of als uw

voertuig nat is, dit kan schade veroorzaken • Zorg te allen tijde voor

voldoende ventilatie in de tent • Probeer niet met het voertuig te rijden terwijl de tent is bevestigd

- Om te voorkomen dat koolmonoxide in het voertuig en de tent terechtkomt, mag u de motor niet laten draaien, kook niet in de tent en gebruik geen gaskachel in de tent. Koolmonoxide is gevaarlijk voor uw gezondheid. • De motor moet uit zijn en de uitlaat moet

volledig zijn afgekoeld voordat u de tent installeert en gebruikt.



WAARSCHUWING

Houd alle vlammen en warmtebronnen uit de buurt van het tentdoek. Het doek zal verbranden als het in contact komt met een vlambron. Het aanbrengen van een vreemde substantie op het tentdoek kan de vlamwerende eigenschappen ineffectief maken.

SPECIFICATIES

Modus	120742
Modelnaam	VEVOR SUV-tent
Aanbevolen toepassingen	Kamperen en wandelen
Bezetting	6 Persoon
Artikelfmetingen	250*250*200cm
Materiaal	Polyester
Voorgestelde gebruikers	Unisex-volwassene
Maat	2,44 meter*2,44 meter
Pakketgrootte	73*30*21CM±0,5Cm
Pakketgewicht	8,3 kg

HOE TE INSTALLEREN



1. Open de verpakking en haal de accessoires eruit

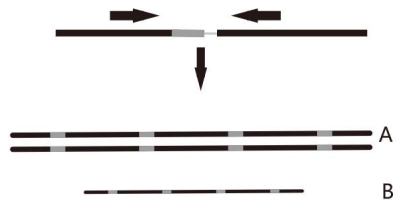

2. Monteer de twee palen (A*2,B*1) zoals afgebeeld op de afbeelding

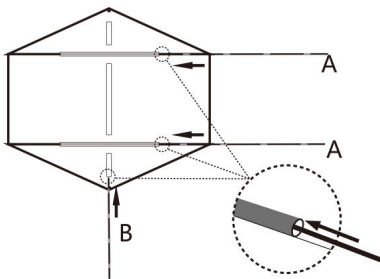

3. Rol de binnentent uit en laat de palen kwamen door de mouwen zoals op de foto

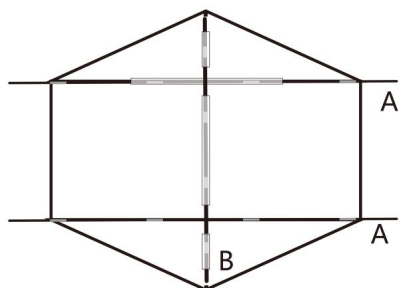

4. Zorg dat de palen helemaal doorgelust zijn

5. Zoals op de afbeelding te zien is, steek je om de tent op te zetten de aluminium ringen aan de vier hoeken in de uiteinden van paal A en steek je beide uiteinden van paal B in de twee mouwen aan de bovenkant van de binnentent. Haak vervolgens de haken van de tent aan de palen.

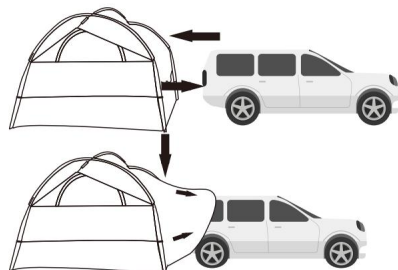
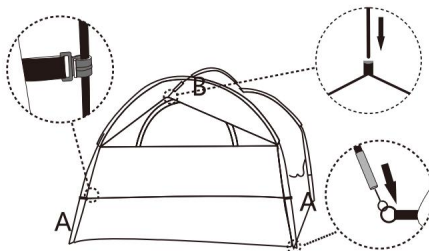

6. Verplaats de tent naar de achterkant van de auto, pas de tent aan zodat deze de hele stam kan bedekken

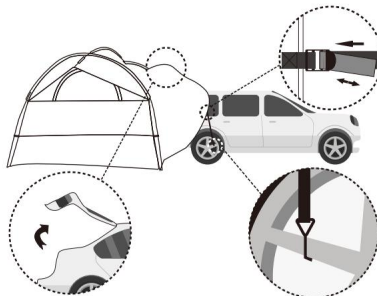

7. Stap de tent binnen en open de kofferbak, Bevestig de tent op de juiste manier aan de auto door de stalen haken aan de wielen van de auto te haken en de gespen aan te passen

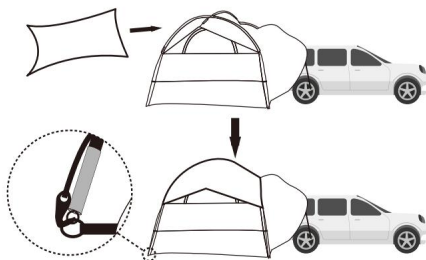

8. Bedek de buitentent met de binnentent en bevestig deze door deze aan de aluminium ringen op de vier hoeken te haken



9. Maak de tent dubbel vast met haringen en scheerlijnen

HOE TE INSTALLEREN

1. Verzamel alle inzetten en de scheerlijnen, maak de stalen haken los, maak de gespen en de haken van de buitentent los

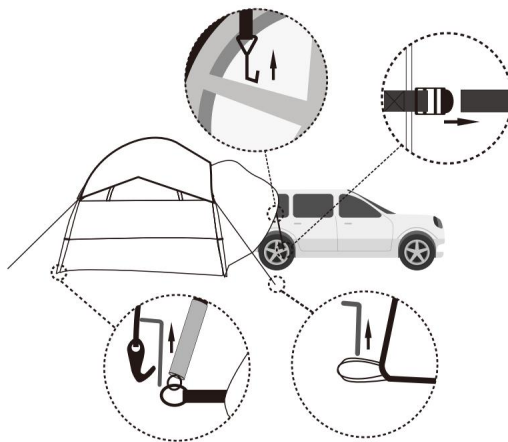

2. Haal het buitendoek eraf

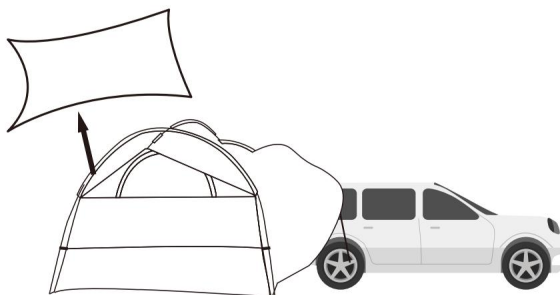

3. Sluit de kofferbak en verwijder de tent

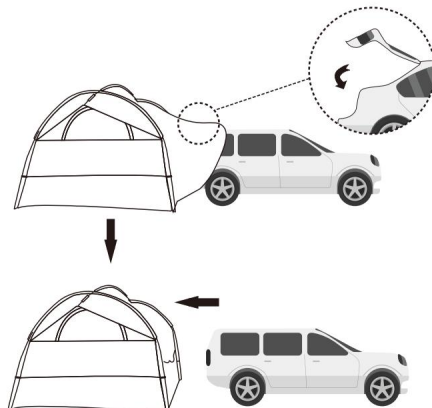

4. Verwijder de haken aan de palen, maak de uiteinden van paal A los van de aluminium ringen en haal de twee uiteinden van paal B uit de huls

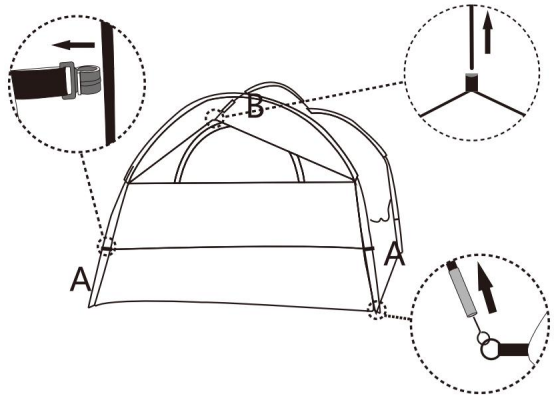

5. Verwijder de drie palen uit de mouwen

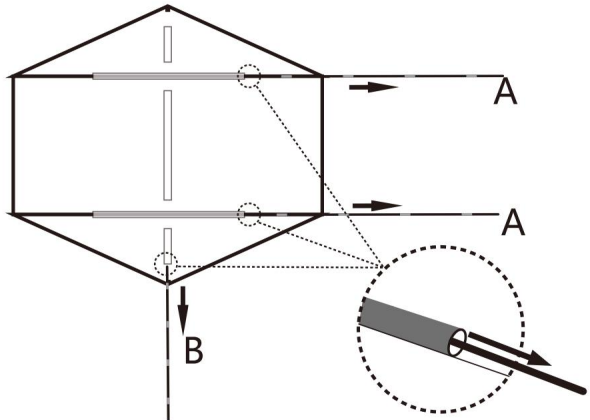

6. Vouw de stokken en de tent op, rol de tent op met de accessoires erin, bind hem vast met touwen en doe hem in een zak

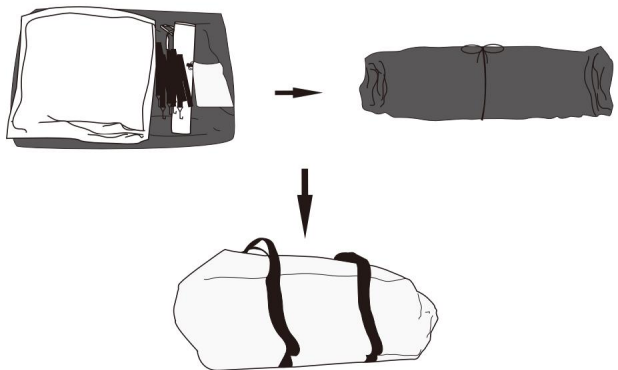

List			
NO.	Name	QTY	UNIT
1	Tent	1	PCS
2	Rainfly	1	PCS
3	Ground nail	16	PCS
4	Hook	9	PCS
5	Rope	4	PCS
6	Instruction manual	1	PCS
7	Handbag	1	PCS
8	Support pole (composed of 9 sections)	2	PCS
9	Support pole(composed of 6 sections)	1	PCS
10	Pole bag	1	PCS
11	Ground nail bag	1	PCS

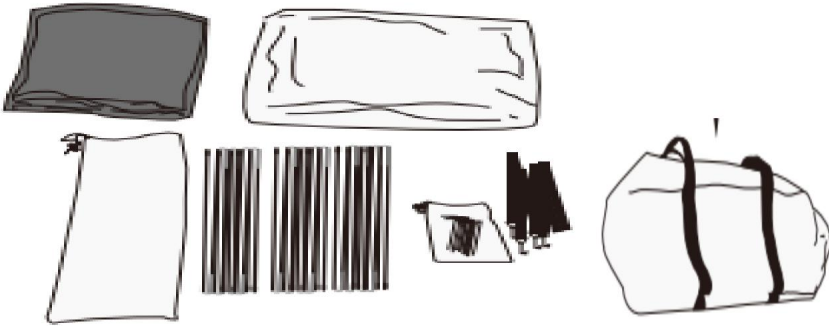

VEVOR®

TOUGH TOOLS, HALF PRICE

Ondersteuning en E-garantiecertificaat

[https:// www.vevor.com/support](https://www.vevor.com/support)

Gemaakt in China

VEVOR[®]

TOUGH TOOLS, HALF PRICE

SUV-TÄLT

INSTRUKTIONER

We continue to be committed to provide you tools with competitive price.

"Save Half", "Half Price" or any other similar expressions used by us only represents an estimate of savings you might benefit from buying certain tools with us compared to the major top brands and does not necessarily mean to cover all categories of tools offered by us. You are kindly reminded to verify carefully when you are placing an order with us if you are actually saving half in comparison with the top major brands.

VEVOR®

SUV-TÄLT

Användarmanual

Modell: 12 0742

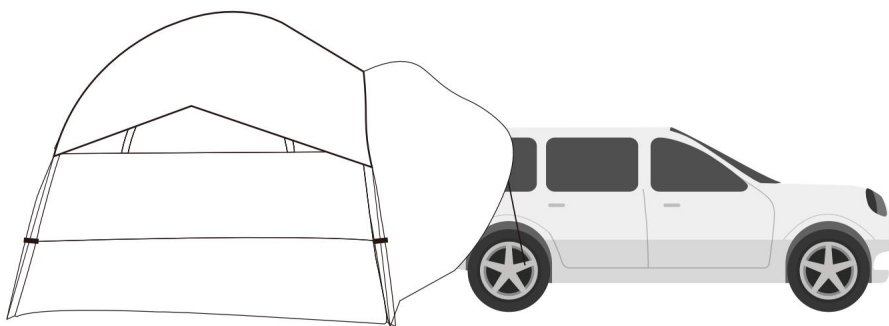

BEHÖVER HJÄLP? KONTAKTA OSS!

Har du produktfrågor? Behöver du teknisk support? Kontakta oss gärna:

 CustomerService@vevor.com

Detta är den ursprungliga instruktionen, läs alla instruktioner noggrant innan du använder den. VEVOR reserverar sig för en tydlig tolkning av vår användarmanual. Utseendet på produkten är beroende av den produkt du fått. Ursäkta oss att vi inte kommer att informera dig igen om det finns någon teknik eller mjukvaruuppdateringar på vår produkt.

VAL AV CAMPING

- Välj en jämn, jämn campingplats fri från stenar, grenar och andra hårda eller vassa föremål.
 - Undvik områden med luftledningar och trädgrenar.
 - Parkera fordonet på vald campingplats.
- Stäng av motorn och dra åt parkeringsbromsen.

HUR MAN FÖRVARAR

1. Rengör och torka tältet.
2. Vik in alla komponenter i tältet.
3. Rulla tältet med stolpsäcken som en guide.
4. Fäst med tältbanden och sätt in i väskan.
5. Förvara på en sval, torr plats.

FÖRSIKTIGHET

- Använd inte ljus, tändstickor eller öppna lågor av något slag i eller nära tältet.
- Laga inte mat inne i tältet.
- Bygg lägereldar i vinden och

flera meter bort från tältet. Se till att helt släcka bränder innan du lämnar en campingplats eller innan du går i pension för natten.

- Iaktta extrem försiktighet när du använder bränsle drivena lyktor eller värmare inuti eller runt tältet. Använd batteri drivena lyktor när det är möjligt.
- Tanka inte lampor, värmare eller spisar inne i tältet.

- Släck eller stäng av alla lyktor innan du somnar
- Rök inte inne i tältet

Förvara inte brandfarliga vätskor inuti tältet • Kör ALDRIG fordonsmotorn när tältet är monterat • Installera inte tältet när temperaturen är under 0°C / 32°F eller när ditt fordon är blött kan det

orsaka skada • Tillåt alltid tillräcklig ventilation inuti tältet •

Försök inte att köra fordonet med tältet påsatt

- För att förhindra att kolmonoxid kommer in i fordonet och tältområdet, kör inte motorn, laga inte mat inne i tältet och använd inte en gasolvärmare i tältet. Kolmonoxid är farligt för din hälsa.
 - Motorn måste vara avstängd
- och avgaserna måste vara helt kyllda innan tältet installeras och används.



VARNING

Håll alla lågor och värmekällor borta från tälttyget. Tyget kommer att brinna om det lämnas i kontakt med någon eldkälla. Appliceringen av främmande ämnen på tälttyget kan göra de flambeständiga egenskaperna ineffektiva.

SPECIFIKATIONER

Läge I	120742
Modellnamn	VEVOR SUV-tält
Rekommenderade användningsområden	Camping & Vandring
Beläggning	6 personer
Objektets mått	250*250*200 cm
Material	Polyester
Föreslagna användare	Unisex-vuxen
Storlek	8FT*8FT
Paketstorlek	73*30*21CM±0,5cm
Paketets vikt	8,3 kg

HUR MAN INSTÄLLER



1. Öppna förpackningen och ta ut tillbehören

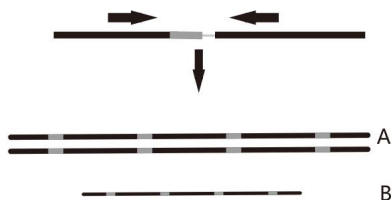

2. Som visas på bilden, sätt ihop de två polerna (A*2, B*1)

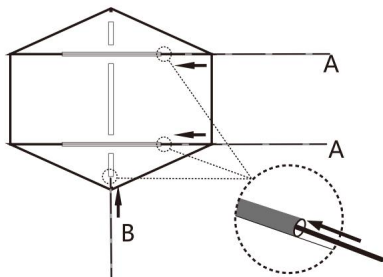

3. Rulla ut innetältet och ha stolpar gick igenom ärmarna enligt bilden

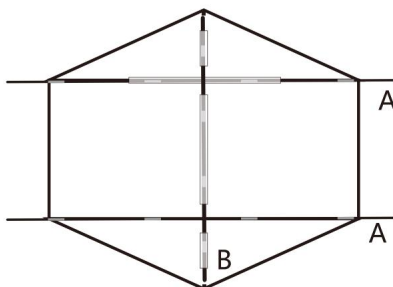

4. Har stolparna fått igenom helt

5. Som visas på bilden, för att sätta upp tältet, sätt in aluminiumringarna i de fyra hörnen i ändarna av stång A respektive och för in båda ändarna av stång B i de två ärmarna på toppen av innetältet, haka sedan fast tältets krokar till stängerna

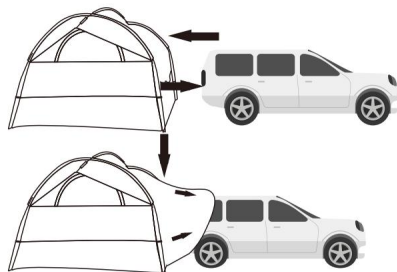
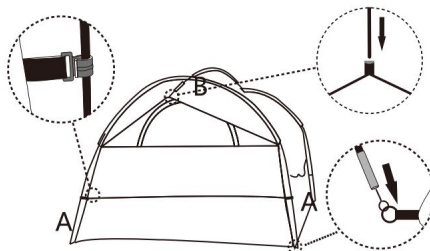

6. Flytta tältet till baksidan av bilen, justera tältet så att det kan täcka hela stammen

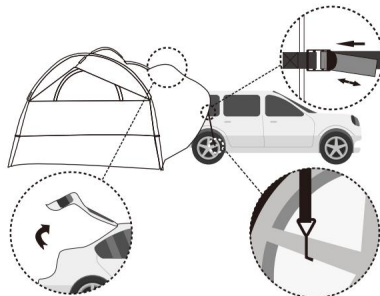

7. Kliv in i tältet och öppna bagageluckan, band tältet till bilen på lämpligt sätt genom att haka fast stälkrokarna på bilhjulen och justera spänna

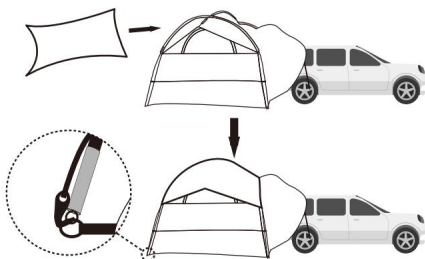

8. Täck täckduken på innetältet och fäst den genom att haka fast i aluminiumringarna i fyra hörn



9. Fäst tältet dubbelt med pålar och linor

HUR MAN INSTÄLLER

1. Samla alla insatser och draglinorna, lossa stålkrokarna, lossa spännena och krokarna på flygduken

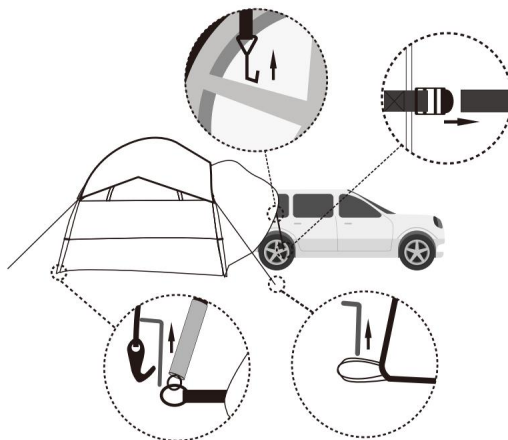

2. Ta bort skyddsduken

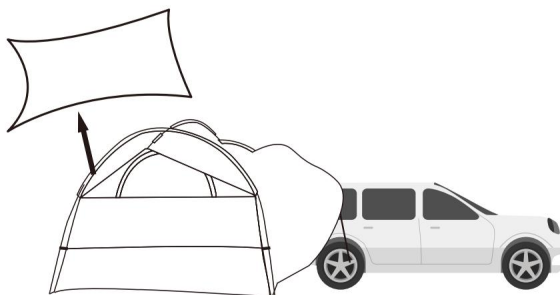

3. Stäng stammen och ta bort tältet

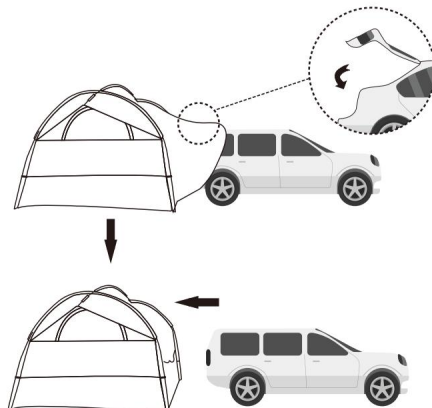

4. Ta bort krokarna på stängerna, släpp ändarna på stång A från aluminiumringarna och ta ut de två ändarna av stång B ur hylsan

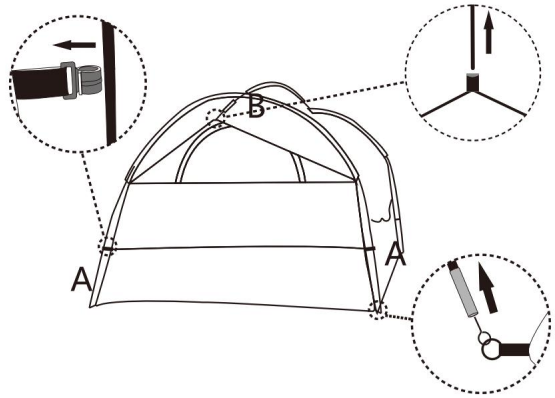

5. Ta bort de tre stolpar från ärmarna

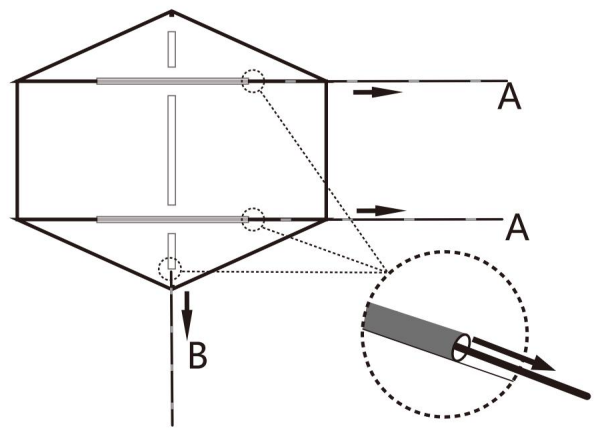

6. Vik upp stängerna och tältet, rulla ihop tältet med tillbehör inuti, knyt det med rep och väska det

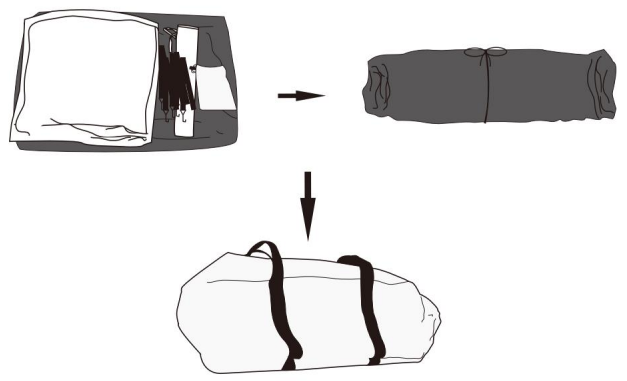

List			
NO.	Name	QTY	UNIT
1	Tent	1	PCS
2	Rainfly	1	PCS
3	Ground nail	16	PCS
4	Hook	9	PCS
5	Rope	4	PCS
6	Instruction manual	1	PCS
7	Handbag	1	PCS
8	Support pole (composed of 9 sections)	2	PCS
9	Support pole(composed of 6 sections)	1	PCS
10	Pole bag	1	PCS
11	Ground nail bag	1	PCS

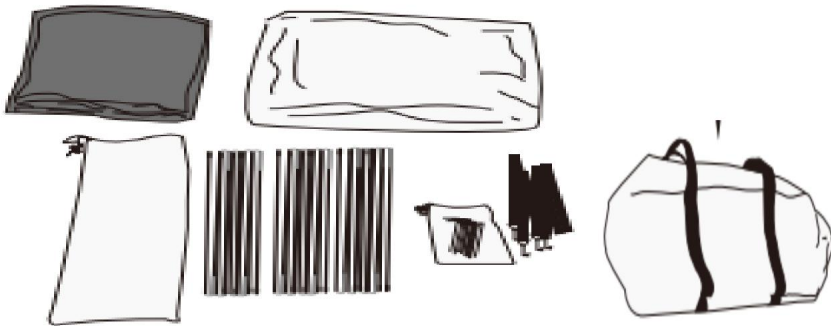

VEVOR®

TOUGH TOOLS, HALF PRICE

Support och e-garanticertifikat

[https:// www.vevor.com/
support](https://www.vevor.com/support)

Tillverkad i Kina