

# **VEVOR**

**Affordable. Reliable. Home Improvement.**

**KIDS PLAYHOUSE**

**Model: LY-2813**



# VEVOR

Affordable. Reliable. Home Improvement.

## KIDS PLAYHOUSE

Model: LY-2813

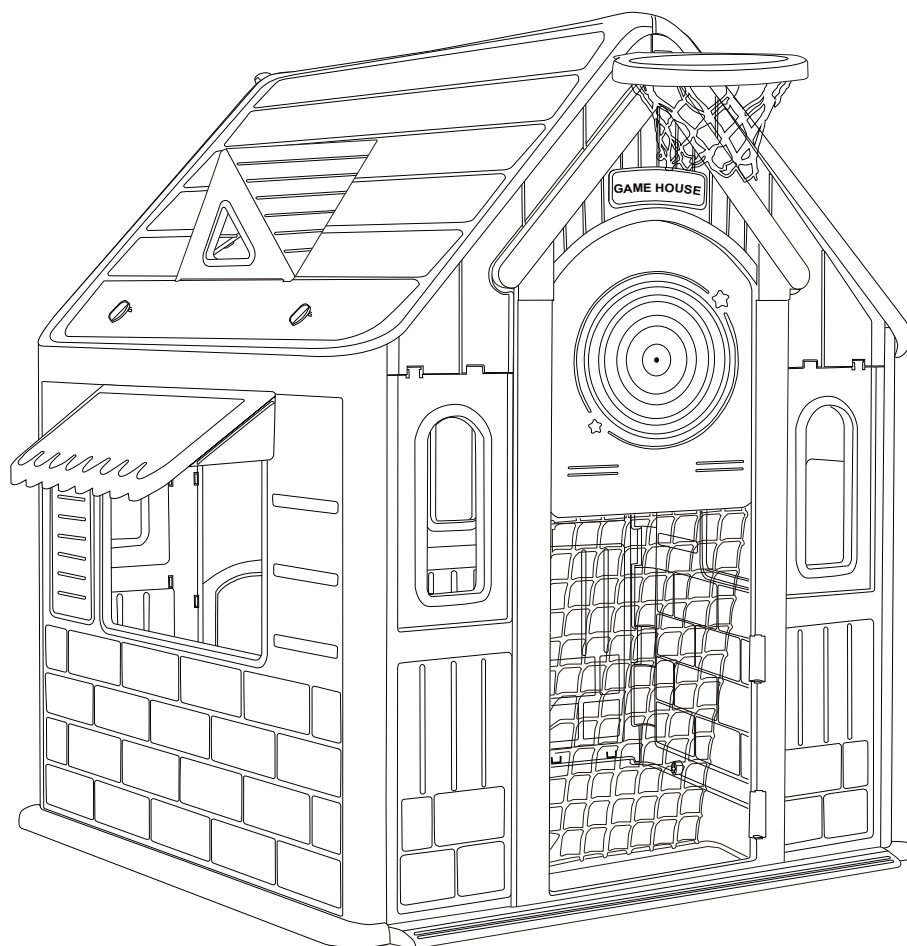

**NOTE: Photo for reference.**

This is the original instruction, please read all manual instructions carefully before operating. VEVOR reserves a clear interpretation of our user manual. The appearance of the product shall be subject to the product you received. Please forgive us that we won't inform you again if there are any technology or software updates on our product.

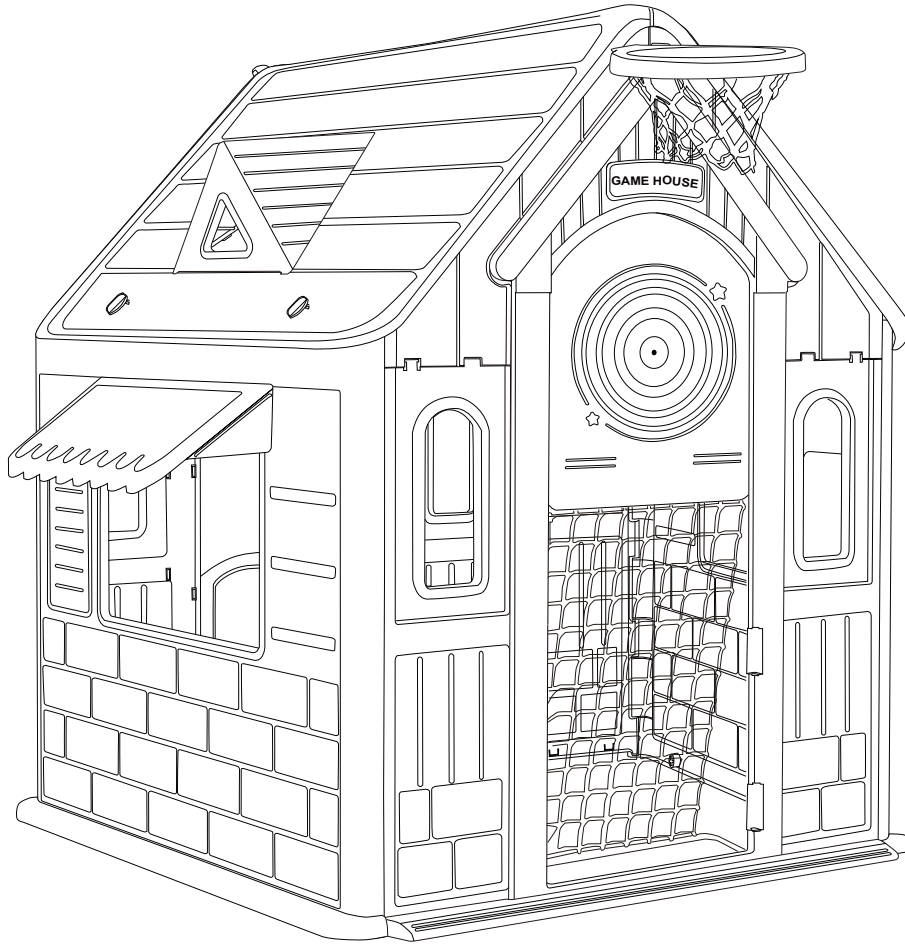

**EN\_WARNING:** Suitable for children of 2+ years old;  
**DE\_ACHTUNG:** Geeignet für Kinder im Alter von 2+ Jahren;  
**FR\_ATTENTION:** Convient aux enfants de 2+ ans;  
**ES\_ADVERTENCIA:** Adecuado para los niños de 2+ años;  
**PT\_ADVERTÊNCIA:** Adequado para crianças de 2+ anos;  
**IT\_AVVERTENZA:** Adatto a bambini di 2+ anni.

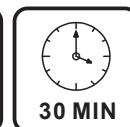

**EN\_IMPORTANT, RETAIN FOR FUTURE REFERENCE: READ CAREFULLY.**  
**FR\_IMPORTANT : A LIRE ATTENTIVEMEN ET A CONSERVER POUR VOUS Y REFERER ULTERIEUREMENT.**  
**ES\_IMPORTANTE, LEA Y GUARDE PARA FUTURAS REFERENCIAS.**  
**PT\_IMPORTANTE, RETER PARA REFERÊNCIA FUTURA: LEIA ATENTAMENTE.**  
**DE\_WICHTIG! SORGFÄLTIG LESEN UND FÜR SPÄTER NACHSCHLAGEN AUFBEWAHREN.**  
**IT\_IMPORTANTE! CONSERVARE IL PRESENTE MANUALE PER FUTURO RIFERIMENTO E LEGGERLO ATTENTAMENTE.**

## **EN**

### **WARNING:**

1. Only allowed for adults to install, keep children away.
2. To be used under the direct supervision of an adult.
3. Check all the parts are well connected before use.
4. Regularly check and maintain the main components (suspenders, fasteners, fixings, etc.), otherwise it may tip over or cause a fall.
5. Installation area should be as wide as possible, flat and avoid dampness.
6. Keep away from fire.
7. Place the activity toy on a level surface at least 2 m from any structure or obstruction such as a fence, garage, house, overhanging branches, laundry lines or electrical wires.
8. Check all nuts and bolts for tightness and tighten when required.
9. Check all coverings for bolts and sharp edges and replace when required.
10. To replace defective parts in accordance with the manufacturer's instructions.

### **MAINTENANCE**

1. Please wipe the surface stains of product with a dry cloth. If necessary, use mild soap or detergent to clean them. After wiping with a soft wet cloth, wipe them with a dry cloth. Do not use a strong acid-alkaline cleaning solution to clean them.
2. If not used for a long time, please put it in a cool and dry place and cover it with clean cloth or blanket.

## **DE**

### **WARNUNG:**

1. Nur von Erwachsenen zu installieren, halten Sie Kinder fern.
2. Unter direkter Aufsicht eines Erwachsenen zu verwenden.
3. Prüfen Sie vor dem Gebrauch, ob alle Teile gut miteinander verbunden sind.
4. Prüfen und warten Sie regelmäßig die Hauptbauteile (Aufhängungen, Verschlüsse, Befestigungen usw.), sonst kann es umkippen oder einen Sturz verursachen.
5. Die Aufstellfläche sollte so breit wie möglich sein, flach und trocken.
6. Von Feuer fernhalten.
7. Stellen Sie das Aktivitätsspielzeug auf eine ebene Fläche, die mindestens 2 m von Strukturen oder Hindernissen wie Zäunen, Garagen, Häusern, überhängenden Ästen, Wäscheleinen oder elektrischen Leitungen entfernt ist.
8. Prüfen Sie alle Muttern und Schrauben auf festen Sitz und ziehen Sie sie bei Bedarf nach.
9. Prüfen Sie alle Verkleidungen auf Schrauben und scharfe Kanten und ersetzen Sie sie bei Bedarf.
10. Defekte Teile sind gemäß den Anweisungen des Herstellers zu ersetzen.

### **WARTUNG**

1. Bitte wischen Sie Flecken auf der Oberfläche des Produkts mit einem trockenen Tuch ab. Falls erforderlich, verwenden Sie milde Seife oder Reinigungsmittel, um es zu reinigen. Nach dem Abwischen mit einem weichen, feuchten Tuch, wischen Sie es mit einem trockenen Tuch ab. Verwenden Sie zur Reinigung keine stark säurehaltige oder alkalische Reinigungslösung.
2. Wenn Sie es längere Zeit nicht benutzen, legen Sie es bitte an einen kühlen und trockenen Ort und decken Sie es mit einem sauberen Tuch oder einer Decke ab.

**IT**

**AVVERTIMENTO:**

1. È consentita solo l'installazione agli adulti, e tenere lontani i bambini.
2. Da utilizzare sotto la diretta supervisione di un adulto.
3. Controllare che tutte le parti siano ben collegate prima dell'uso.
4. Controllare e mantenere regolarmente i componenti principali (bretelle, elementi di fissaggio, strumenti di fissaggio ecc. ), altrimenti potrebbe ribaltarsi o causare una caduta.
5. L'area di installazione deve essere la più ampia possibile, piatta ed evitare l'umidità.
6. Tenere lontano dal fuoco.
7. Posizionare il giocattolo per attività su una superficie piana ad almeno 2 metri da qualsiasi struttura o oggetti di ostruzione come un recinto, un garage, una casa, rami sporgenti, stendibiancheria o cavi elettrici.
8. Controllare che tutti i dadi e bulloni siano serrati e serrarli quando necessario.
9. Controllare tutte le coperture per bulloni e spigoli vivi e sostituirle quando necessario.
10. Sostituire le parti difettose secondo le istruzioni del produttore.

**MANUTENZIONE**

1. Si prega di pulire le macchie superficiali del prodotto con un panno asciutto. Se necessario, utilizzare sapone neutro o detersivo per pulirli. Dopo aver pulito con un panno morbido inumidito, pulirlo con un panno asciutto. Non utilizzare una forte soluzione detergente acido-alcalina per pulire.
2. Se non viene utilizzato per lungo tempo, conservarlo in un luogo fresco e asciutto e coprirlo con un panno o una coperta puliti.

**ES**

**ADVERTENCIA:**

1. Solo se permite que los adultos instalen, mantenga a los niños alejados.
2. Para ser utilizado bajo la supervisión directa de un adulto.
3. Verifique que todas las partes estén bien conectadas antes de usar.
4. Revise y mantenga regularmente los componentes principales (tirantes, sujetadores, etc.), de lo contrario podría volcarse o provocar una caída.
5. El área de instalación debe ser lo más amplia posible, plana y evitar la humedad.
6. Mantener alejado del fuego.
7. Coloque el juguete de actividad en una superficie nivelada a una distancia mínima de 2 m de cualquier estructura u obstáculo, como valla, garaje, casa, ramas colgantes, tendederos o cables eléctricos.
8. Compruebe que todas las tuercas y tornillos estén bien apretados y apriételos cuando sea necesario.
9. Compruebe todas las cubiertas para ver si hay pernos sueltos y bordes afilados y sustitúyalos cuando sea necesario.
10. Sustituya las piezas defectuosas de acuerdo con las instrucciones del fabricante.

## **MANTENIMIENTO**

1. Limpie las manchas de la superficie del producto con un paño seco. Si es necesario, use jabón o detergente para limpiarlos. Después de limpiarlos con un paño húmedo suave, límpielos con un paño seco. No utilice una solución de limpieza alcalina-ácida fuerte para limpiarlos.
2. Si no se usa durante mucho tiempo, colóquelo en un lugar fresco y seco y cúbralo con trapo o manta limpia.

## **PT**

### **ATENÇÃO:**

1. Só é permitida a instalação por adultos, manter as crianças afastadas.
2. Utilizar sob a supervisão direta de um adulto.
3. Verificar se todas as peças estão bem ligadas antes da sua utilização.
4. Verificar e manter regularmente os componentes principais (suportes, fixadores, fixações, etc.), caso contrário pode capotar ou provocar uma queda.
5. A área de instalação deve ser o mais ampla possível, plana e evite colocar em locais húmidos.
6. Manter afastado do fogo.
7. Coloque o brinquedo de atividade em uma superfície plana a pelo menos 2 m de qualquer estrutura ou obstrução, como cerca, garagem, casa, galhos salientes, linhas de lavanderia ou fios elétricos.
8. Verifique o aperto de todas as porcas e parafusos e aperte quando necessário.
9. Verifique todas as coberturas quanto a parafusos e arestas vivas e substitua quando necessário.
10. Substituir peças defeituosas de acordo com as instruções do fabricante.

### **MANUTENÇÃO**

1. Limpar por favor as manchas da superfície com um pano seco. Se necessário, utilizar sabão suave ou detergente para as limpar. Depois de limpar com um pano macio e húmido, limpe-os com um pano seco. Não utilizar uma solução de limpeza ácido-alcalina forte para as limpar.
2. Se não for utilizado durante muito tempo, por favor coloque-o num local fresco e seco e cubra-o com um pano ou cobertor limpo.

**AVERTISSEMENT :**

1. L'installation n'est autorisée qu'aux adultes, tenez les enfants à l'écart.
2. A utiliser sous la surveillance directe d'un adulte.
3. Vérifiez que toutes les pièces sont bien connectées avant utilisation.
4. Vérifiez et entretenez régulièrement les principaux composants (bretelles, attaches, fixations,), sinon il peut se renverser ou provoquer une chute.
5. La zone d'installation doit être aussi large que possible, plate et éviter l'humidité.
6. Tenez à l'écart de la flamme.
7. Placez le jouet d'activité sur une surface plane à au moins 2 m de toute structure ou obstruction telle qu'une clôture, un garage, une maison, des branches en surplomb, des cordes à linge ou des fils électriques.
8. Vérifiez l'étanchéité de tous les écrous et boulons et serrez-les au besoin.
9. Vérifiez tous les revêtements pour les boulons et les arêtes vives et remplacez-les si nécessaire.
10. Remplacez les pièces défectueuses conformément aux instructions du fabricant.

**MAINTENANCE**

1. Veuillez essuyer les taches de surface du produit avec un chiffon sec. Si nécessaire, utilisez du savon doux ou du détergent pour le nettoyage. Après l'essuyage avec un chiffon doux et humide, essuyez-les avec un chiffon sec. N'utilisez pas une solution nettoyante fortement acide-alcaline pour le nettoyage.
2. Si vous ne l'utilisez pas pendant une longue période, placez-le dans un endroit frais et sec et couvrez-le d'un tissu ou d'une couverture propre.



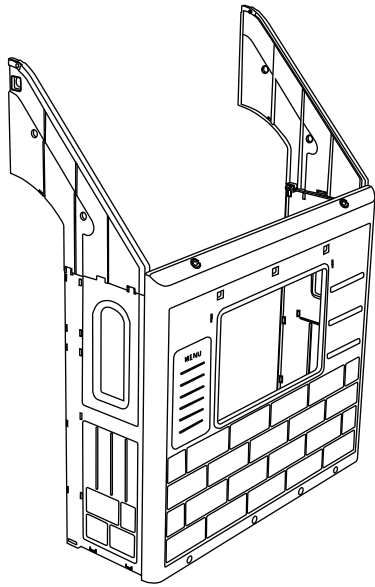

**A** x2

**B** x2

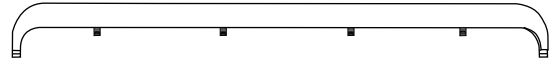

**C** x2

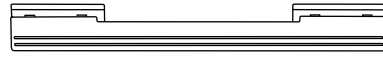

**D** x2



**E** x2

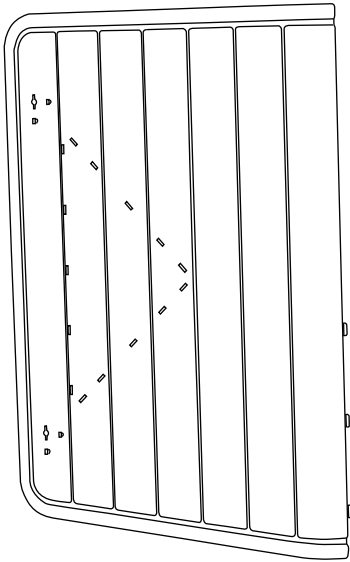

**F** x1

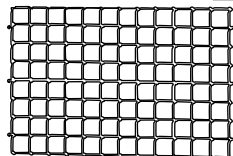

**G** x1

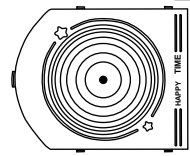

**H** x2

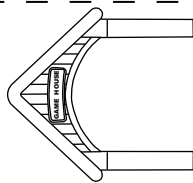

**I** x2



**J** x1

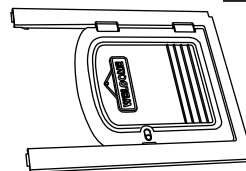

**K** x1

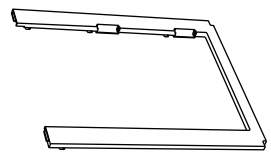

**L** x1

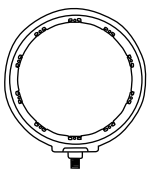

**M** x22  
+1(spare)



**N** x1

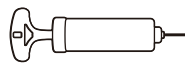

**O** x1



**P** x4

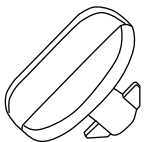

**Q** x2



**R** x3



**S** x3

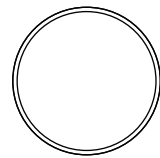

**T** x1

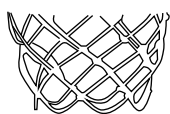

**U** x1

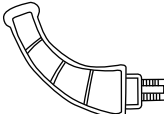

**V** x1



**W** x2

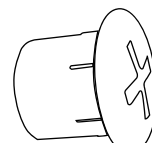

**X** x1

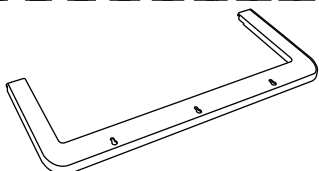

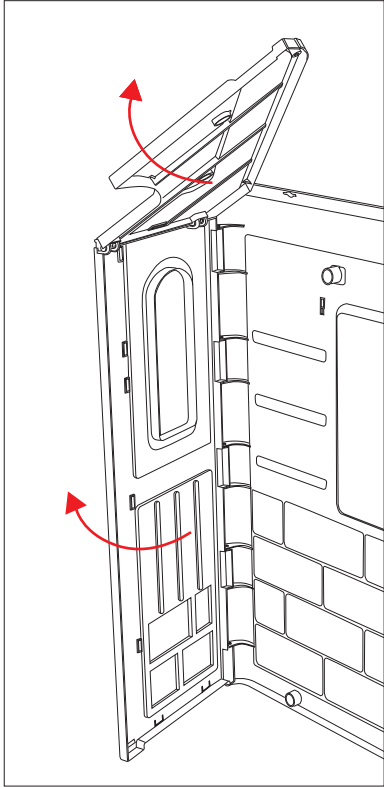

A

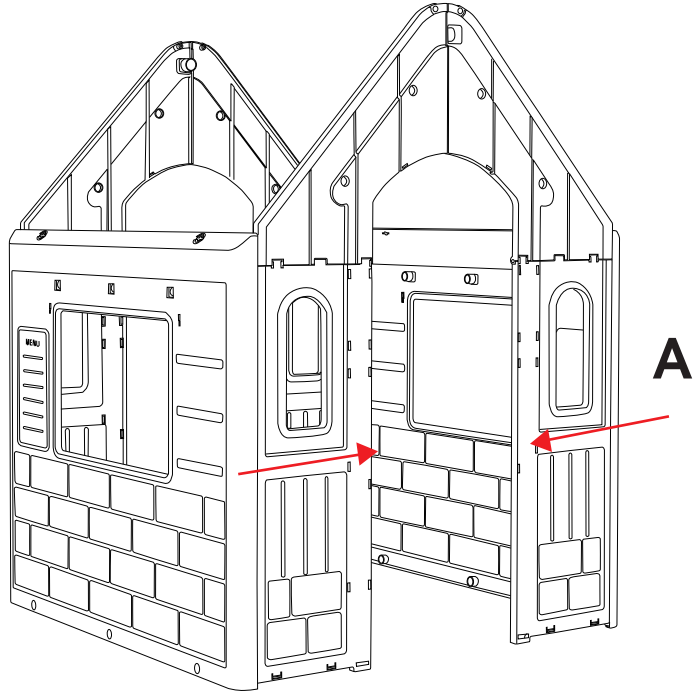

A

QX2	MX8

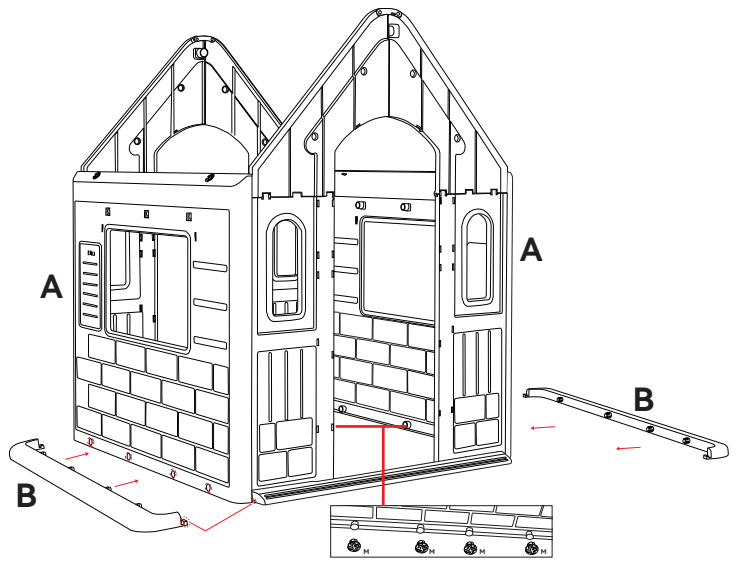
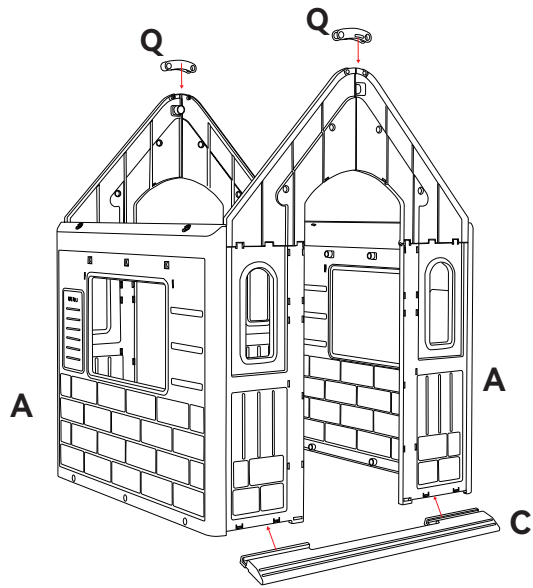

M X 4

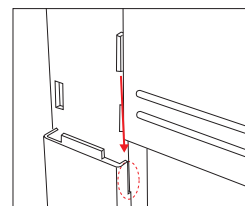
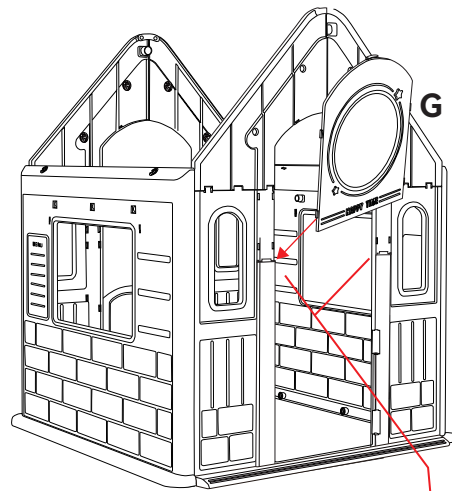
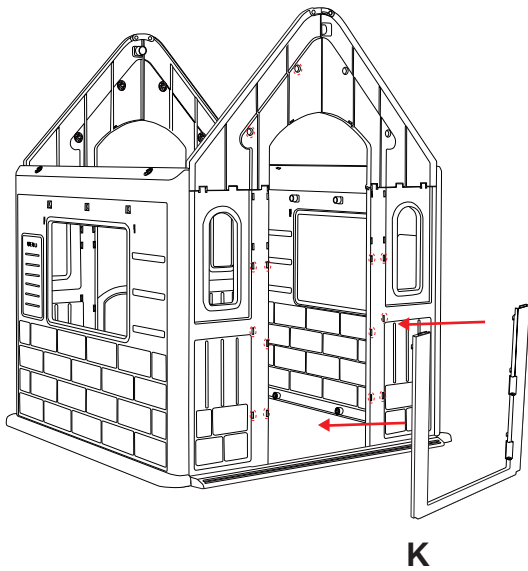
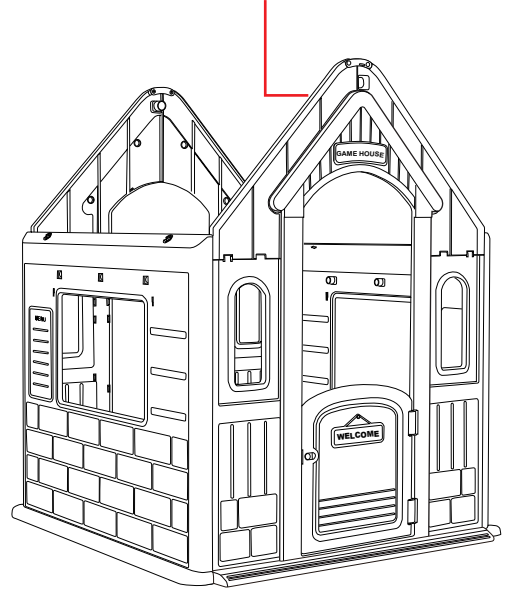
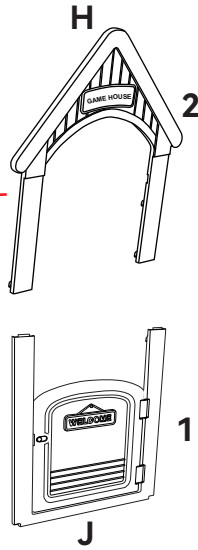
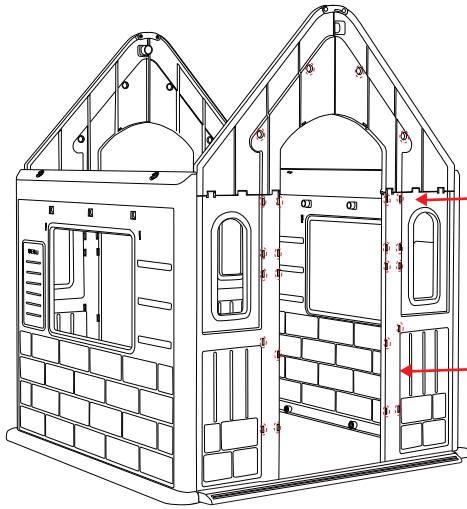
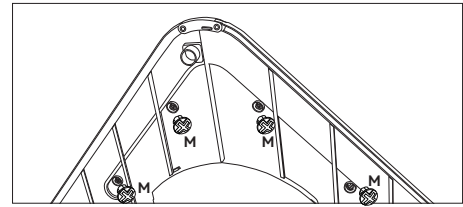
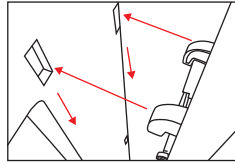

MX 4

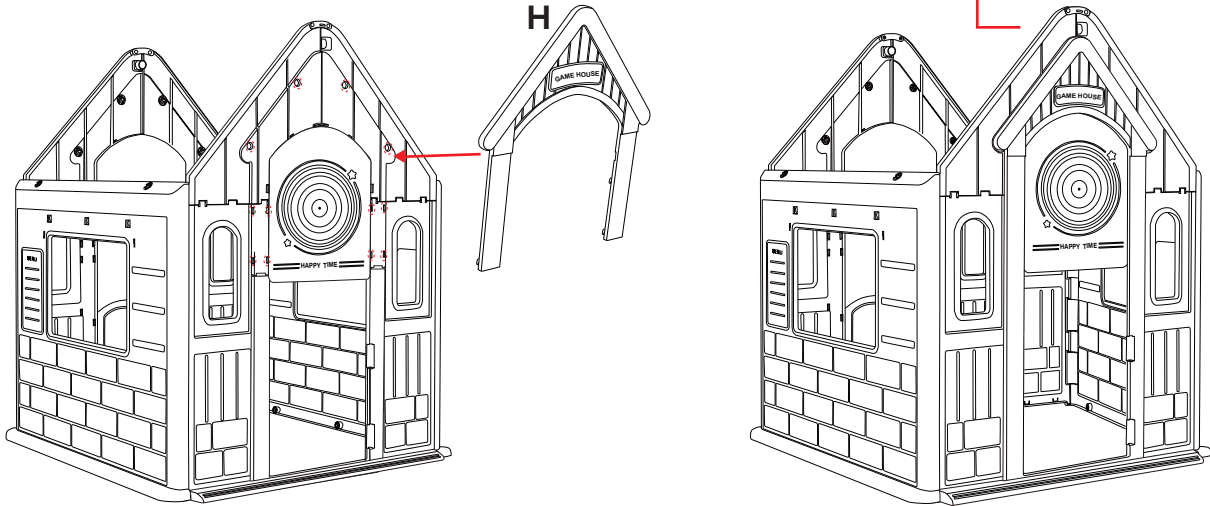
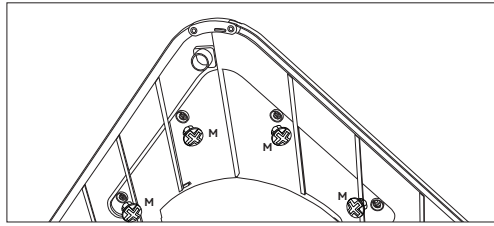

MX 6



WX 2

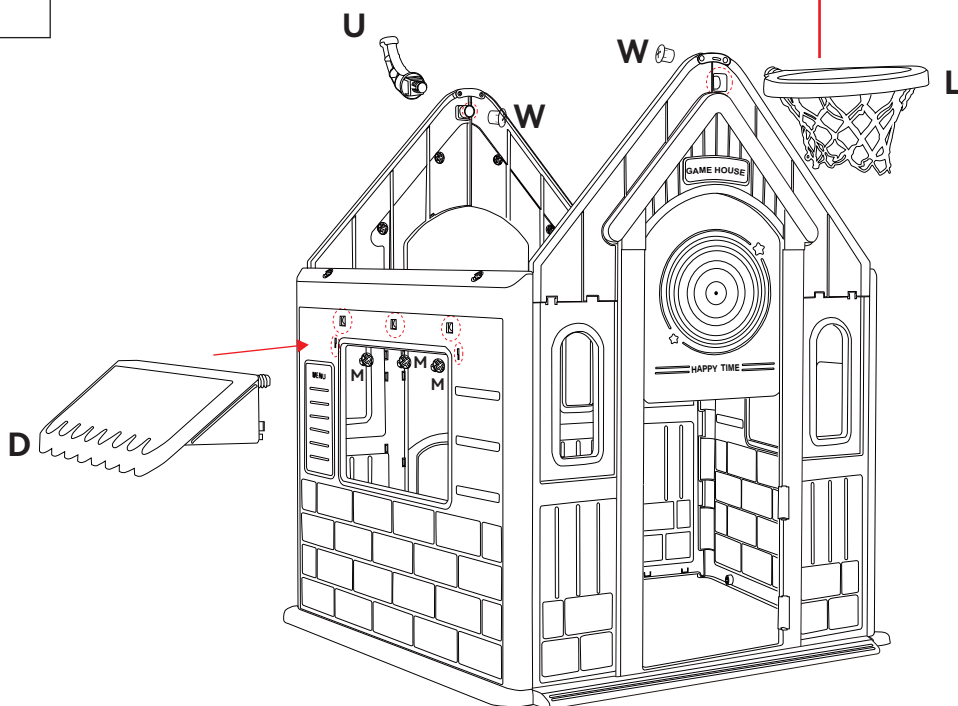
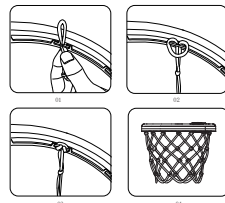

1

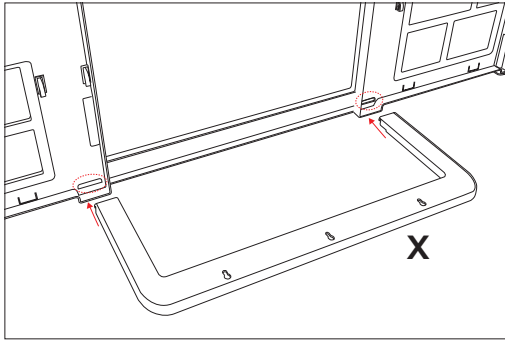

2

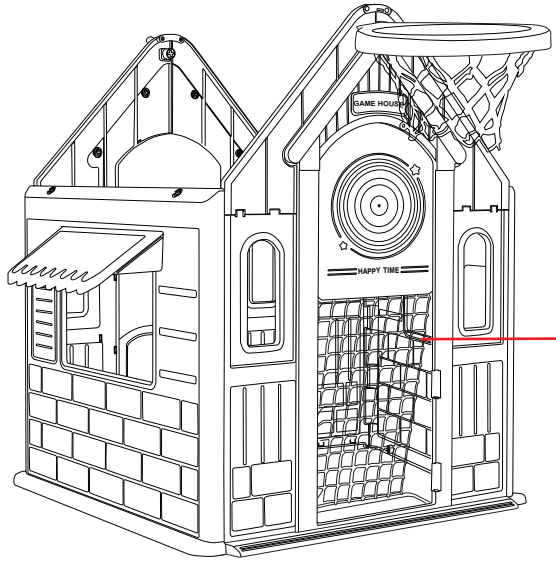
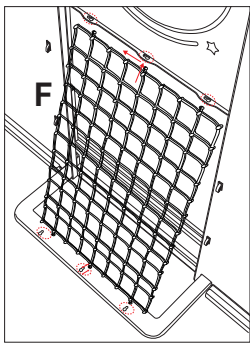

PX4



3

E

E

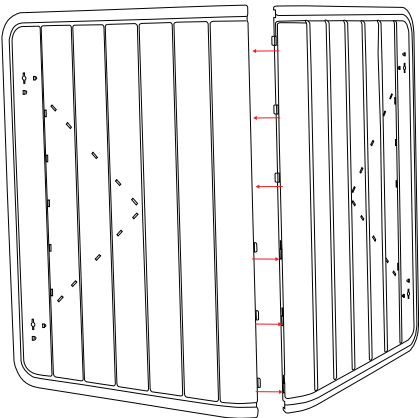

4

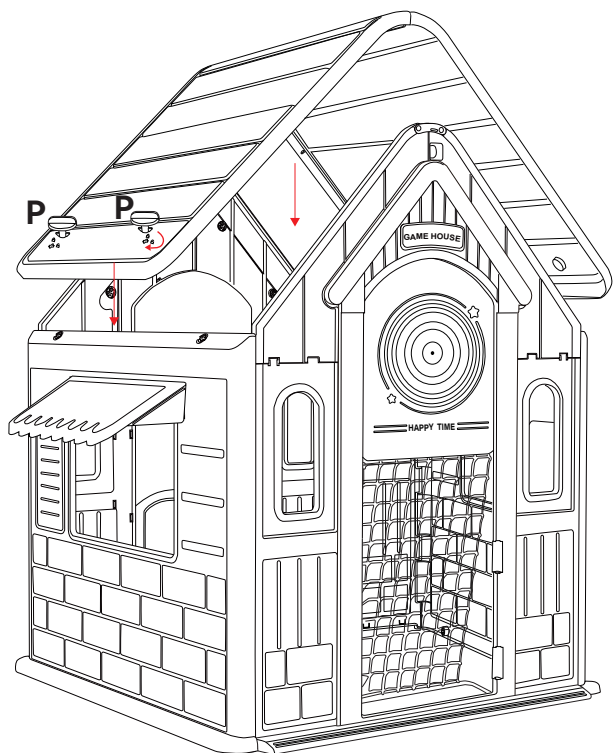
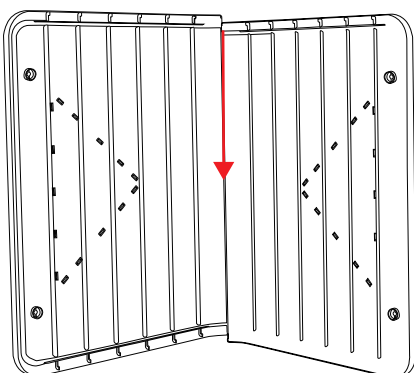

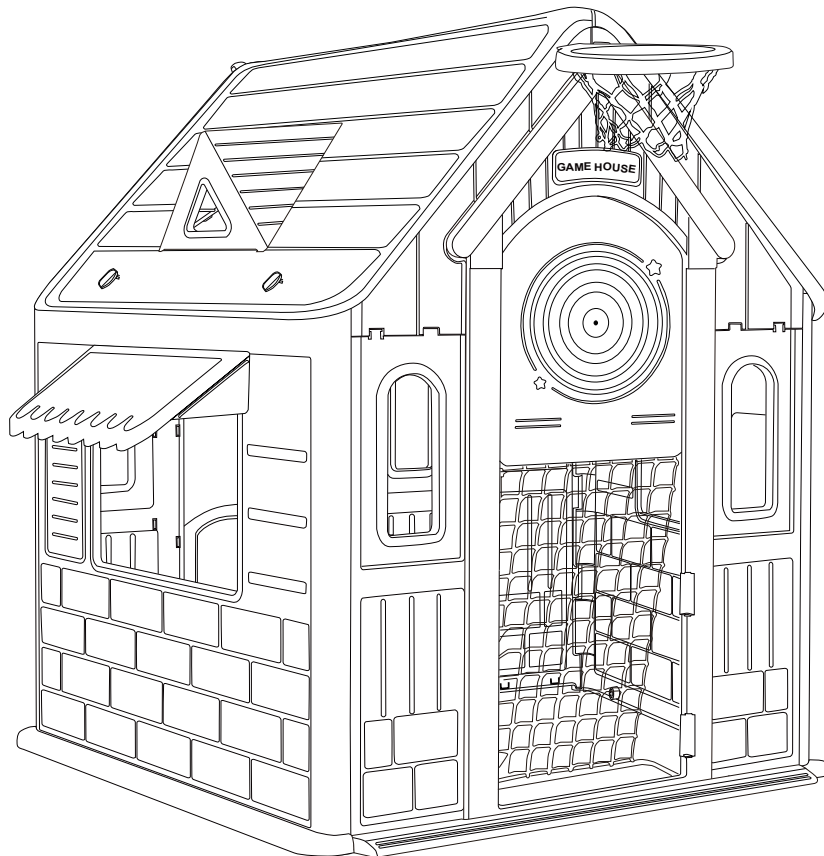
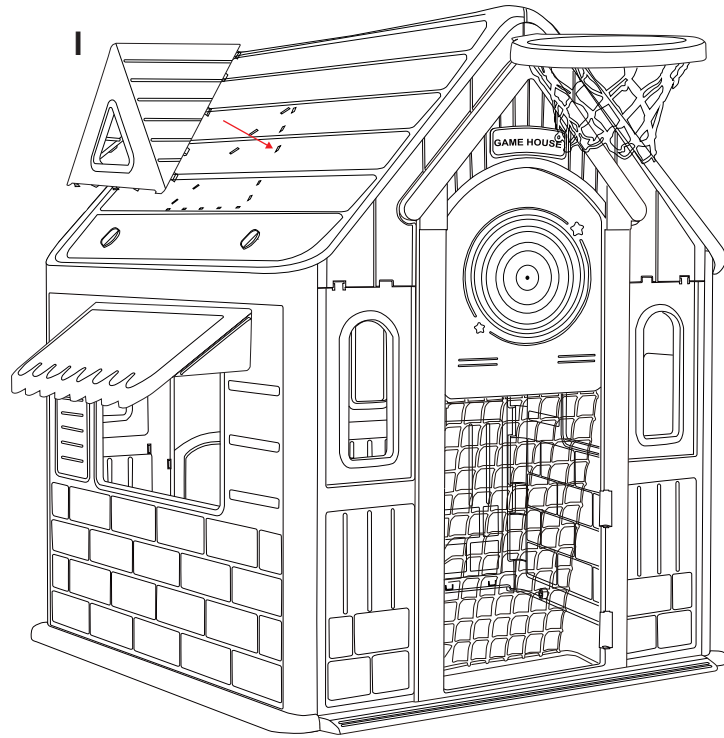





# VEVOR

**Affordable. Reliable. Home Improvement.**

CASA DE JUEGOS PARA NIÑOS

Modelo: LY-2813



# VEVOR

Affordable. Reliable. Home Improvement.

CASA DE JUEGOS PARA NIÑOS

Modelo: LY-2813

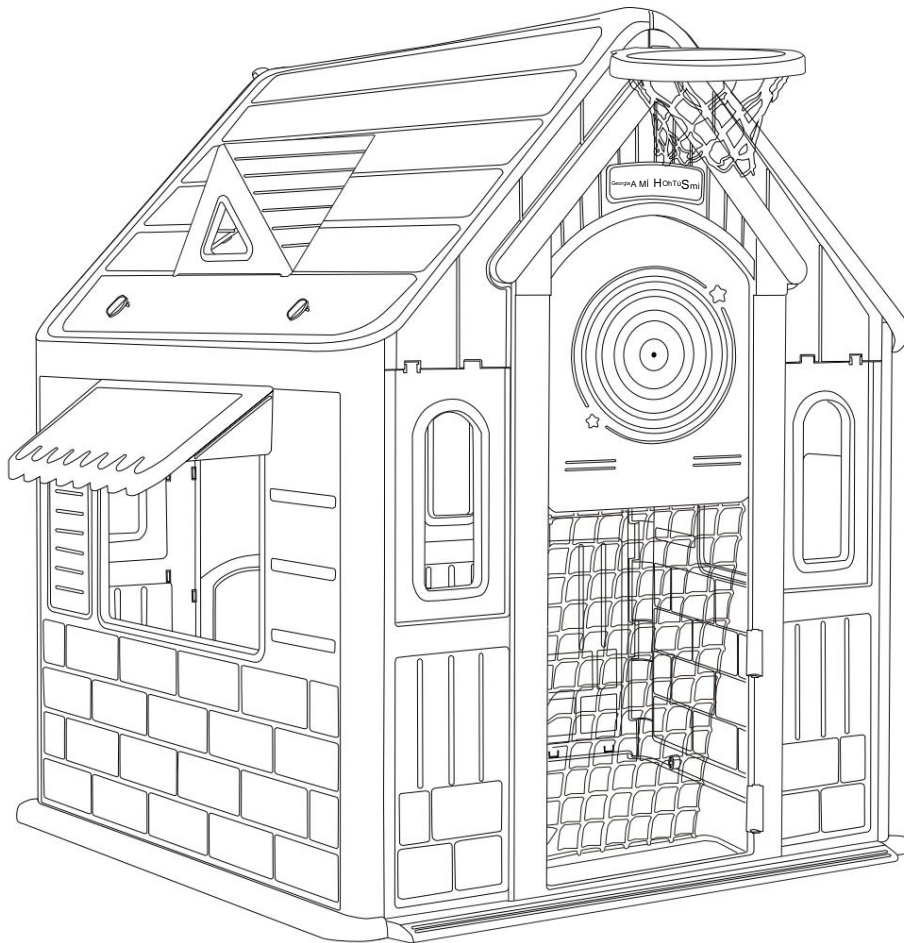

NOTA: Foto de referencia.

This is the original instruction, please read all manual instructions carefully before operating. VEVOR reserves a clear interpretation of our user manual. The appearance of the product shall be subject to the product you received. Please forgive us that we won't inform you again if there are any technology or software updates on our product.

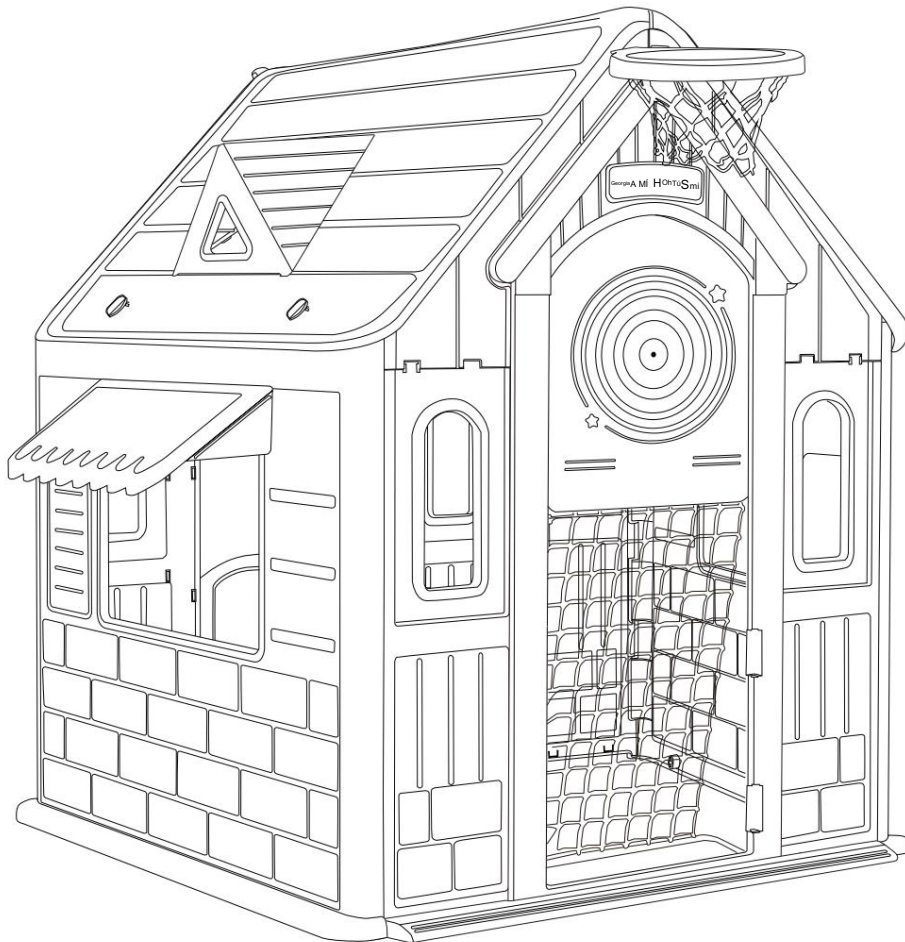

ES\_ADVERTENCIA: Apto para niños mayores de 2 años;  
 DE\_ACHTUNG: Geeignet für Kinder im Alter von 2+ Jahren;  
 FR\_ATTENTION: Conveniente para niños de 2+ años;  
 ES\_ADVERTENCIA: Adecuado para los niños de 2+ años;  
 PT\_ADVERTÊNCIA: Adecuado para niños de 2+ años;  
 IT\_AVVERTENZA: Adaptado a niños de 2+ años.



**ES\_IMPORTANTE, CONSERVE PARA FUTURA REFERENCIA: LEA ATENTAMENTE.**

**FR\_IMPORTANT : A LIRE ATTENTIVEMENT ET A CONSERVER POUR VOUS Y REFERER ULTERIEMENTE.**

**ES\_IMPORTANTE, LEA Y GUARDE PARA FUTURAS REFERENCIAS.**

**PT\_IMPORTANTE, RETER PARA REFERÊNCIA FUTURA: LEIA ATENTAMENTE.**

**DE\_WICHTIG! SORGFÄLTIG LESEN UND FÜR SPÄTER NACHSCHLAGEN AUFBEWAHREN.**

**ES\_IMPORTANTE! CONSERVARE EL PRESENTE MANUAL PARA FUTURO RIFERIMENTO E DILE ATENTAMENTE.**

ES

ADVERTENCIA:

1. Solo permitido para adultos. Mantener alejados a los niños.
2. Utilizar bajo la supervisión directa de un adulto.
3. Compruebe que todas las piezas estén bien conectadas antes de usar.
4. Revise y mantenga periódicamente los componentes principales (tirantes, fijaciones, fijaciones, etc.), de lo contrario podría volcarse o provocar una caída.
5. El área de instalación debe ser lo más amplia posible, plana y evitar la humedad.
6. Mantener alejado del fuego.
7. Coloque el juguete de actividad en una superficie nivelada al menos a 2 m de cualquier estructura o obstrucción como una cerca, un garaje, una casa, ramas colgantes, tendederos o cables eléctricos.
8. Compruebe que todas las tuercas y tornillos estén bien apretados y ajústelos cuando sea necesario.
9. Revise todas las cubiertas para detectar pernos y bordes afilados y reemplácelas cuando sea necesario.
10. Reemplazar las piezas defectuosas de acuerdo con las instrucciones del fabricante.

MANTENIMIENTO

1. Limpie las manchas superficiales del producto con un paño seco. Si es necesario, utilice un paño suave. Jabón o detergente para limpiarlos. Después de limpiarlos con un paño suave y húmedo, límpielos con un paño seco. No utilice una solución de limpieza ácida o alcalina fuerte.
2. Si no se utiliza durante un tiempo prolongado, colóquelo en un lugar fresco y seco y cúbralo con paño limpio o manta.

Delaware

ADVERTENCIA:

1. Nur von Erwachsenen zu installieren, halten Sie Kinder fern.
2. Unter direkter Aufsicht eines Erwachsenen zu verwenden.
3. Prüfen Sie vor dem Gebrauch, ob alle Teile gut miteinander verbunden sind.
4. Prüfen und warten Sie regelmäßig die Hauptbauteile (Aufhängungen, Verschlüsse, Befestigungen usw.), sonst kann es umkippen oder einen Sturz verursachen.
5. Die Aufstellfläche sollte so breit wie möglich sein, flach und trocken.
6. El fuego ardía.
7. Stellen Sie das Aktivitätsspielzeug auf eine ebene Fläche, die mindestens 2 m von Estructuras o obstáculos como Zäunen, Garagen, Häusern, überhängenden Ästen, Wäscheleinen oder elektrischen Leitungen entfernt ist.
8. Prüfen Sie alle Muttern und Schrauben auf festen Sitz und ziehen Sie sie bei Bedarf después.
9. Prüfen Sie alle Verkleidungen auf Schrauben und scharfe Kanten und ersetzen Sie sie en Bedarf.
10. Defekte Teile sind gemäß den Anweisungen des Herstellers zu ersetzen.

ADVERTENCIA

1. Bitte wischen Sie Flecken auf der Oberfläche des Produkts mit einem trockenen Tuch ab. Falls erforderlich, verwenden Sie milde Seife oder Reinigungsmittel, um es zu reinigen. Nach dem Abwischen mit einem weichen, feuchten Tuch, wischen Sie es mit einem trockenen Tuch ab. Verwenden Sie zur Reinigung keine stark säurehaltige oder alkalische Reinigungslösung.
2. Wenn Sie es längere Zeit nicht benutzen, legen Sie es bitte an einen kühlen und trockenen Ort und decken Sie es mit einem sauberen Tuch oder einer Decke ab.

## ÉL

### AVISO:

1. È consentita solo l'installazione agli adulti, e tenere lontani i bambini.
2. Da utilizzare bajo la supervisión directa de un adulto.
3. Controllare che tutte le parti siano ben collegate prima dell'uso.
4. Controlar y mantener regularmente los componentes principales (bretelle, elementos de fisión, instrumentos de fisión, etc.), posibles modificaciones o causas de una caduta.
5. El área de instalación debe tener más amplitud posible, espacio y evitar la humedad.
6. Tener sueño reparador.
7. Posizionare il giocattolo per attività su una superficie plana ad almeno 2 metri da  
Cualquier estructura o oggetti di ostruzione incluye un recinto, un garage, una casa, rami sporgenti, stendibiancheria o cavi elettrici.
8. Controllare che tutti i dadi e bulloni siano serrati e serrarli quando necessario.
9. Controllare tutte le coperture per bulloni e spigoli vivi e sostituirle quando necessario.
10. Sostituire le parti difettose secondo le istruzioni del produttore.

### MANUTENCIÓN

1. Si prega di pulire le macchie superficiali del prodotto con un panno asciutto. sí  
Necessario, utilizzare sapone neutro o detersivo per pulirli. Dopo aver pulito con un panno morbido inumidito, pulirlo con un panno asciutto. No utilice una solución fuerte de detergente ácido alcalina para limpiar.
2. Se non viene utilizzato per lungo tempo, consérvelo en un luogo fresco e asciutto e coprirlo con un panno o una coperta puliti.

## ES

### ADVERTENCIA:

1. Solo se permite que los adultos lo instalen, mantenga a los niños alejados.
2. Para ser utilizado bajo la supervisión directa de un adulto.
3. Verifique que todas las partes estén bien conectadas antes de usar.
4. Revise y mantenga regularmente los componentes principales (tirantes, sujetadores, etc.), de lo contrario podría volcarse o provocar una caída.
5. El área de instalación debe ser lo más amplia posible, plana y evitar la humedad.
6. Mantener alejado del fuego.
7. Coloque el juguete de actividad en una superficie nivelada a una distancia mínima de 2 m de cualquier estructura u obstáculo, como valla, garage, casa, ramas colgantes, tendidos o cables eléctricos.
8. Compruebe que todas las tuercas y tornillos estén bien apretados y apriételes cuando sea necesario.
9. Compruebe todas las cubiertas para ver si hay pernos sueltos y bordes afilados y sustitúyalos cuando sea necesario.
10. Sustituya las piezas defectuosas de acuerdo con las instrucciones del fabricante.

## MANTENIMIENTO 1.

Limpie las manchas de la superficie del producto con un paño seco. Si es necesario, utilice jabón o detergente para limpiarlos. Después de limpiarlos con un paño húmedo suave, límpielos con un paño seco. No utilice una solución de limpieza alcalina-ácida fuerte para limpiarlos.

2. Si no se usa durante mucho tiempo, colóquelo en un lugar fresco y seco y cúbralo con trapo o manta limpia.

**PT**

## ATENCIÓN:

1. Só é permitida a instalação para adultos, manter as crianças afastadas.
2. Utilizar sollozo a supervisión directa de un adulto.
3. Verifique que todas las piezas estén ligadas antes de su utilización.
4. Verifique y mantenga regularmente los componentes principales (soportes, fijadores, fijadores, etc.), en caso de que pueda capotar o provocar que quede.
5. A área de instalação deve ser o mais ampla possível, plana y evite colocar em locais húmedos.
6. Mantener atado el fuego.
7. Coloque o brinquedo de atividade em uma superfície plana a pelo menos 2 m de Qualquer estructura o obstrucción, como cerca, garaje, casa, galones salientes, líneas de lavandería o fios eléctricos.
8. Verifique o aperto de all as porcas e parafusos e aperte quando necessário.
9. Verifique todas las coberturas cuanto a parafusos y arestas vivas y sustituya cuando necesario.
10. Sustituir piezas defectuosas de acuerdo con las instrucciones del fabricante.

## MANUTENCIÓN

1. Limpar por favor las manchas de la superficie con un paño seco. Si es necesario, utilice sabão suave o detergente para limpiar. Depois de limpar com um pano macio e húmido, limpe-os com um pano seco. No utilice una solución de limpieza con ácido alcalina fuerte para limpiar.
2. Si no se utiliza durante muito tempo, por favor coloque-o num local fresco e seco e cubra-o com um pano ou cobertor limpo.

**FR**

**ADVERTENCIA:**

1. La instalación no está autorizada para adultos, tenga en cuenta a los niños en el carrito.
2. A utilizar bajo la vigilancia directa de un adulto.
3. Verifique que todas las piezas estén bien conectadas antes de su utilización.
4. Verifique y entretenga regularmente los principales componentes (bretelles, accesorios, fijaciones), sinon il peut se renverser ou provoquer une chute.
5. La zona de instalación debe ser también lo más grande posible, placa y evita la humedad.
6. Tenez à l'écart de la flamme.
7. Coloque el juego de actividad en una superficie plana a menos de 2 m de cualquier estructura u obstrucción que indique qué estructura, garaje, casa, ramas superpuestas, cables de ropa o cables eléctricos.
8. Vérifiez l'étanchéité de tous les écrous et boulons et serrez-les au besoin.
9. Verifique todos los revêtements pour les boulons et les arêtes vives et remplacez-les si necesario.
10. Reemplace las piezas defectuosas conforme a las instrucciones del fabricante.

**MANTENIMIENTO**

1. Veuillez essuyer les taches de Surface du produit avec un chiffon sec. Si es necesario, utilice jabón suave o detergente para limpiar. Après l'essuyage avec un chiffon doux et humide, essuyez-les avec un chiffon sec. No utilice una solución neta fuerte ácido-alcalina para el nettoyage.
2. Si no lo utiliza durante un largo período, colóquelo en un lugar fresco y seco y cubra un tejido o una cobertura propia.



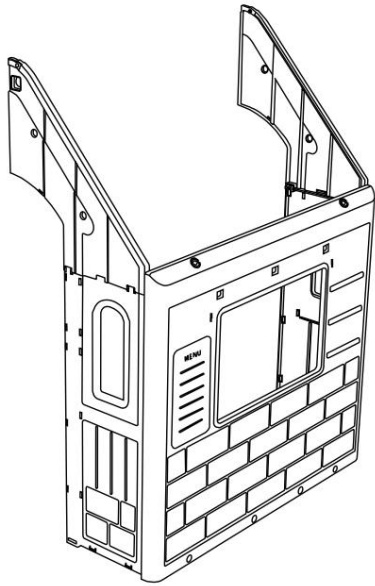

Ur x2

B 2



C 2



D x

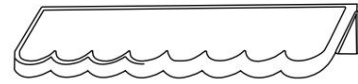

E x2

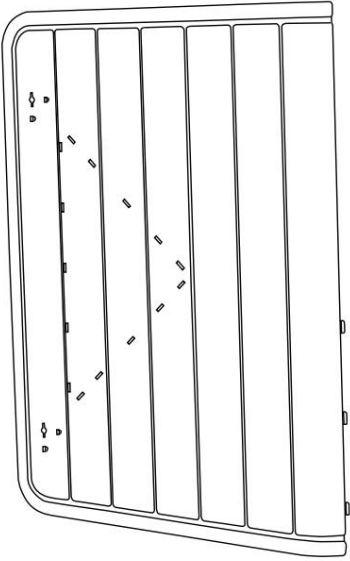

F x

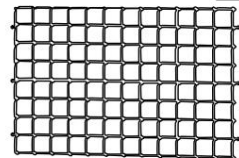

G x

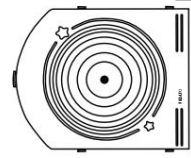

H x

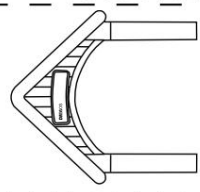

Y x2



Yo x1

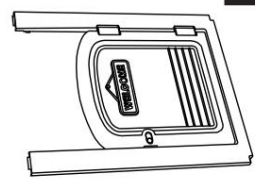

K x

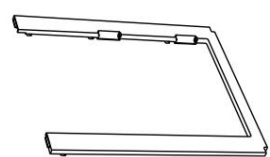

L x1

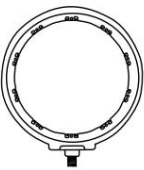

M 22  
+1(repuesto)



N x1

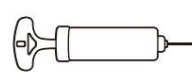

O x



Pá x4



Preg x 2



R x



S 3

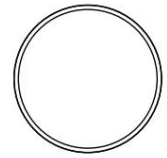

T x

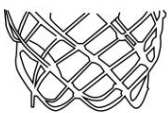

U x



Vers x 1

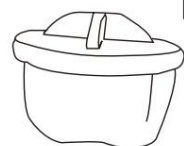

W 2

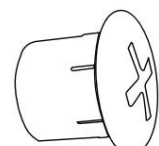

X x

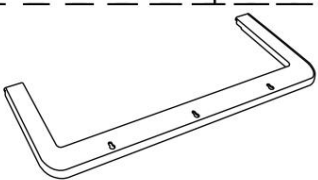

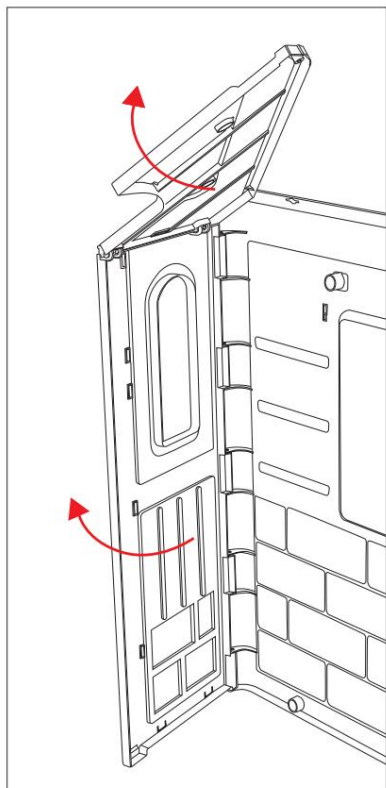

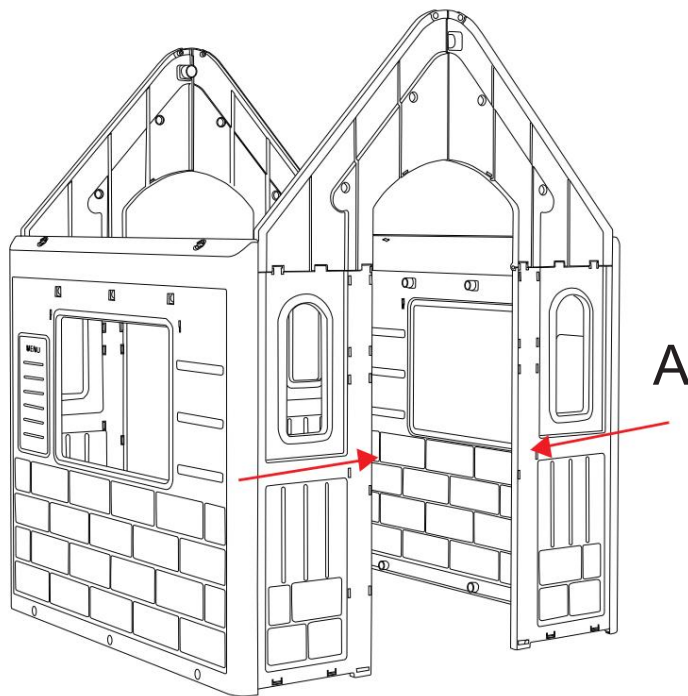

A



A

QX 2	MX 8
	

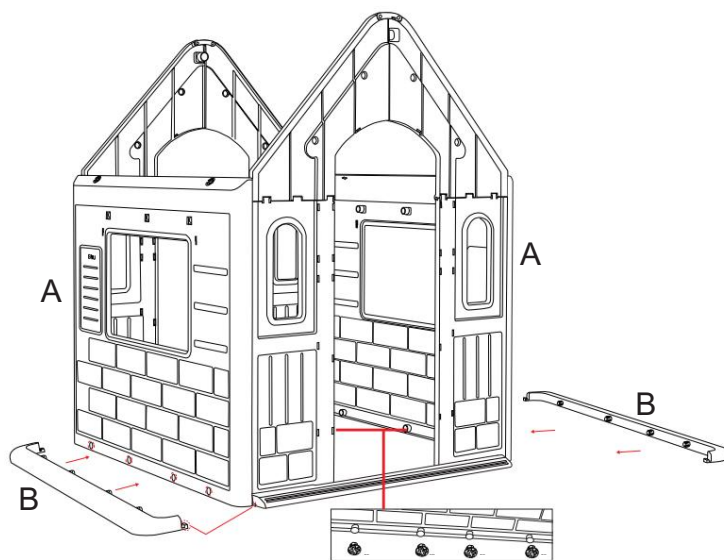
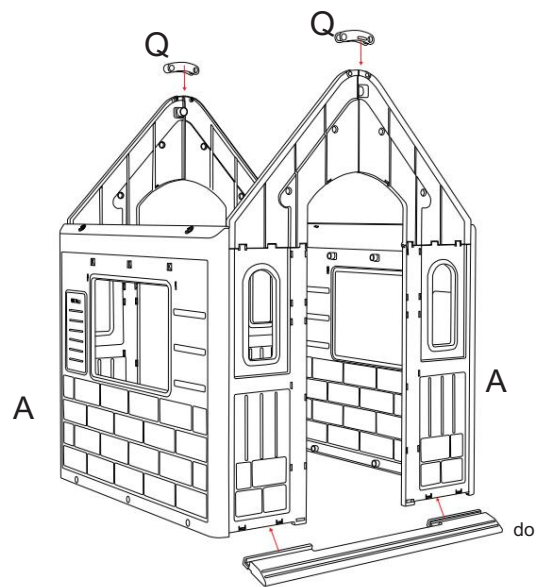

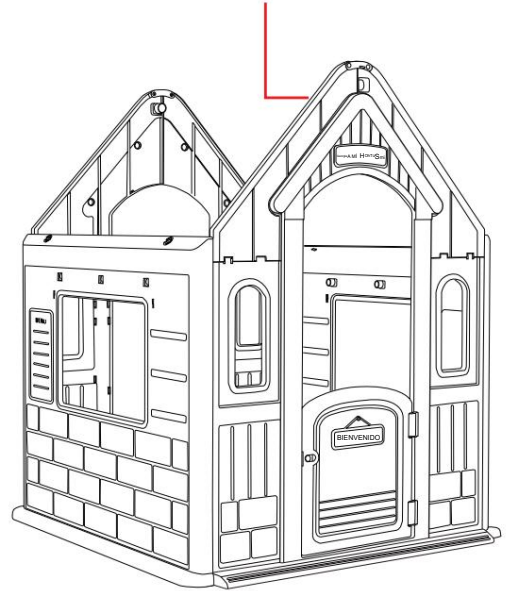
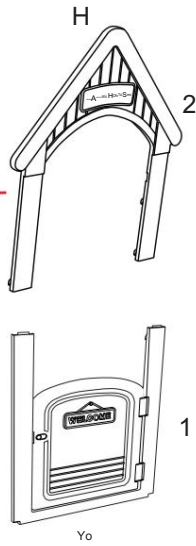
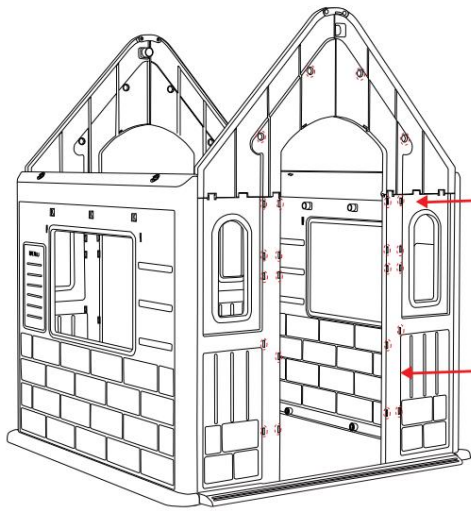
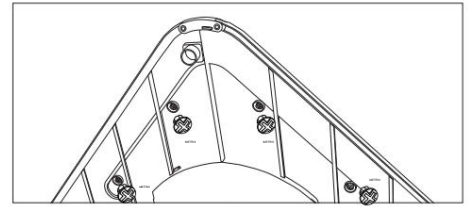
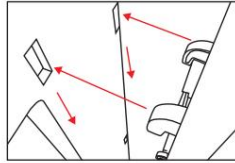
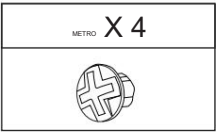

Yo

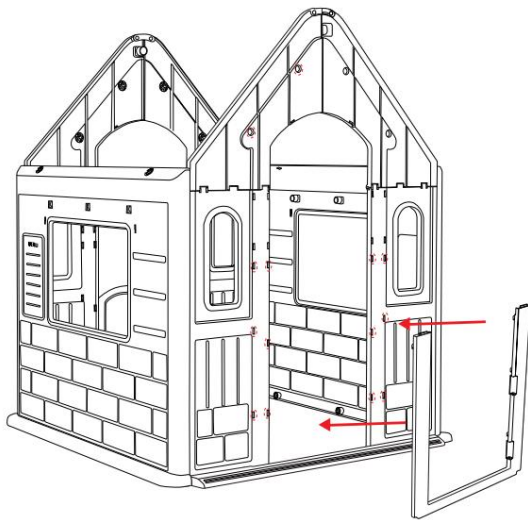

K

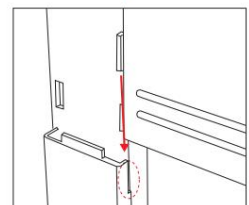
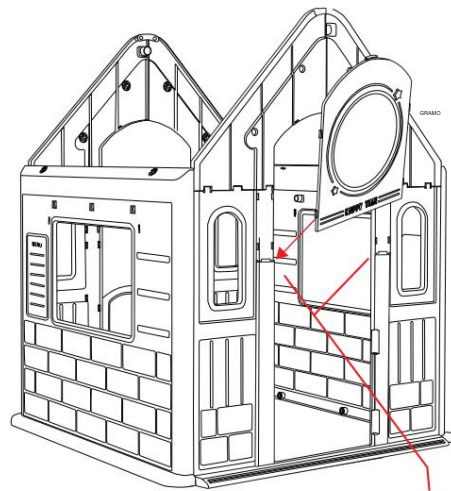

MX 4

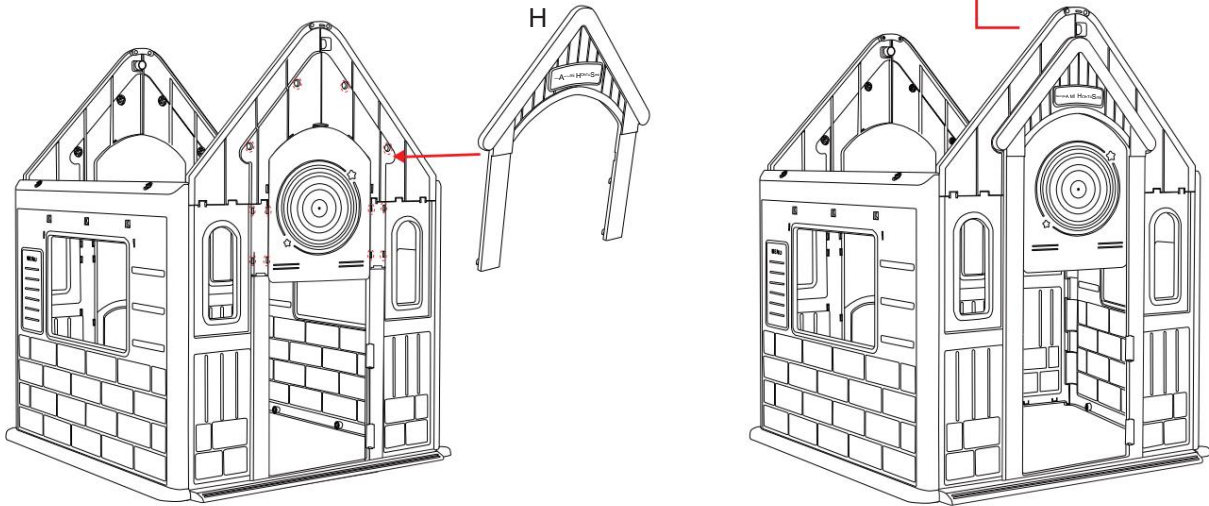
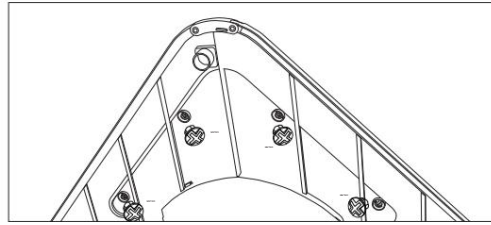

MX 6



Ancho x 2

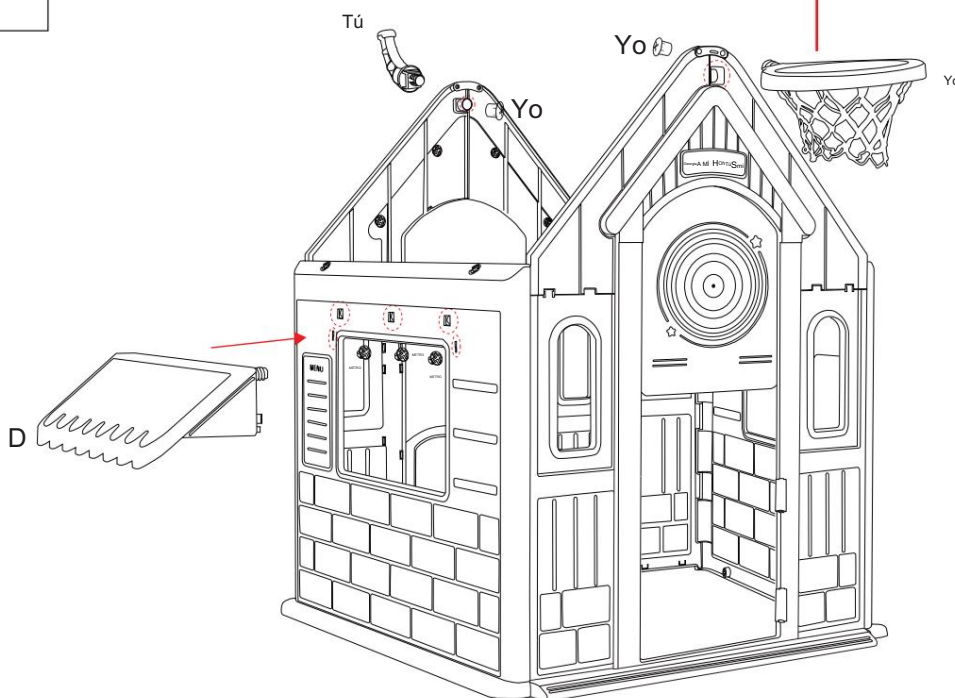
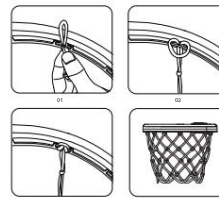

1

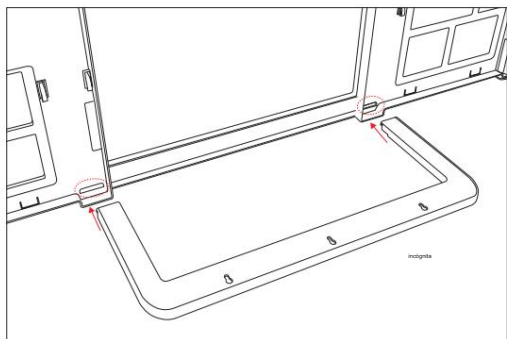

2

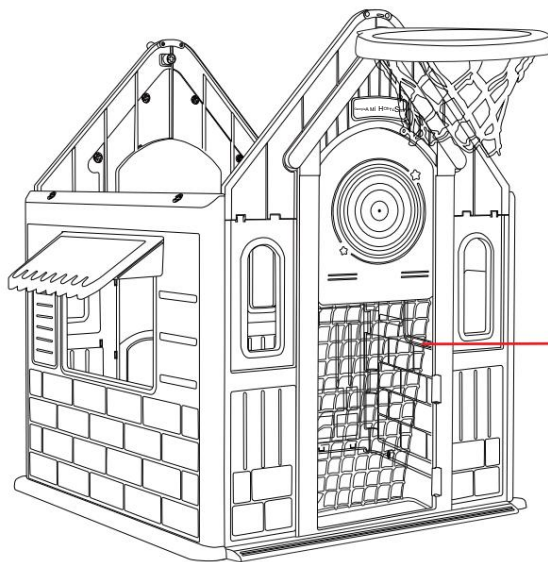
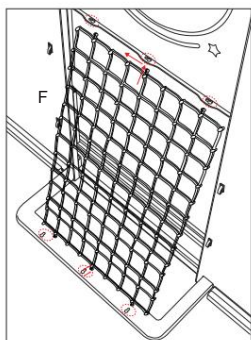

PX 4



3

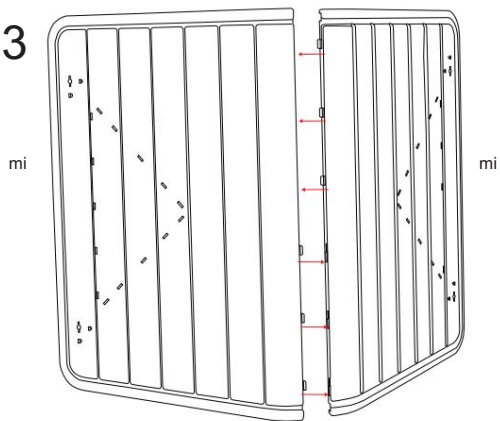

4

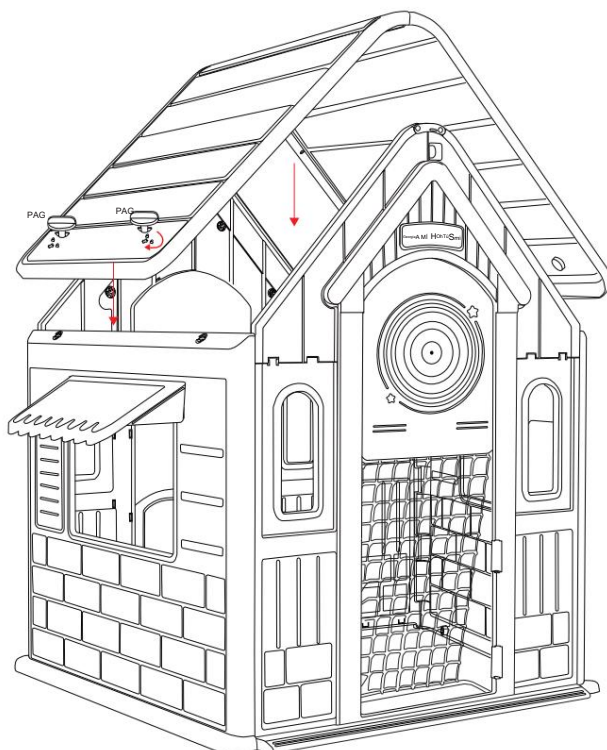
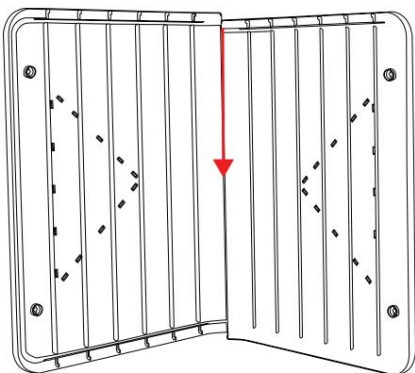

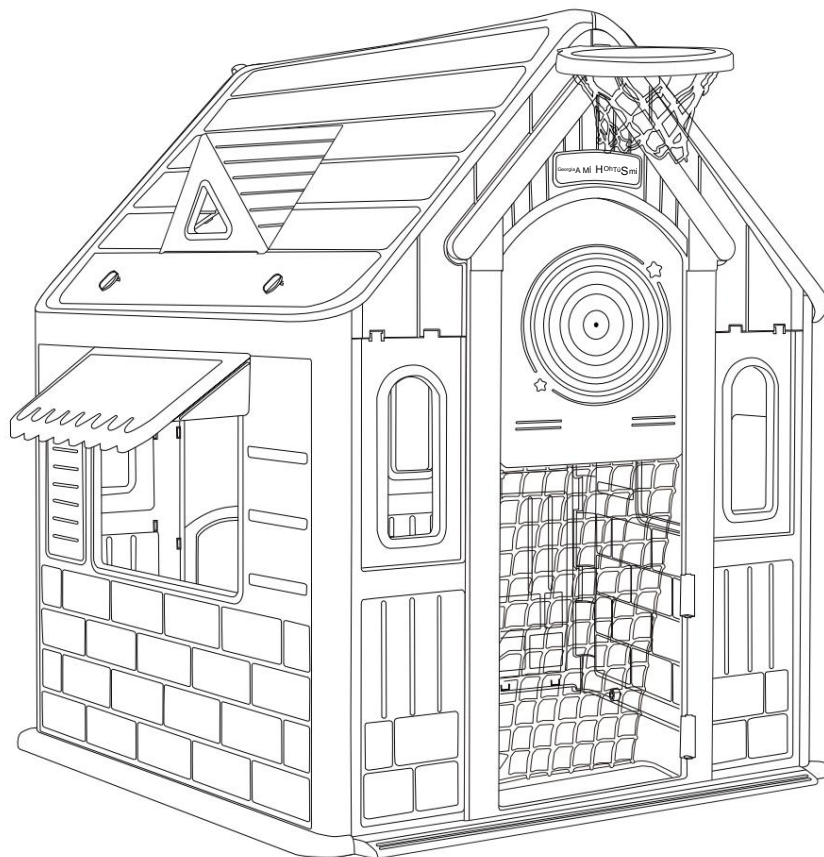
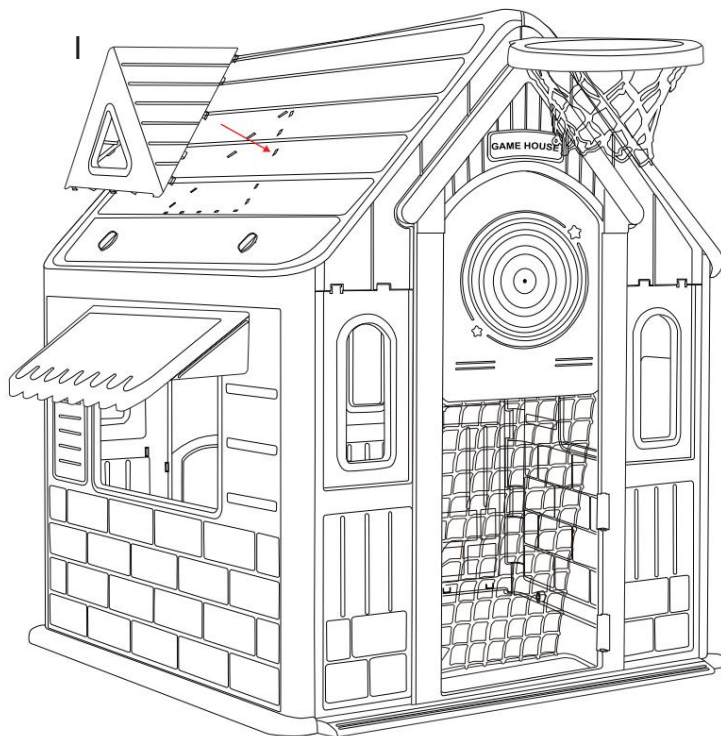





# **VEVOR**

**Affordable. Reliable. Home Improvement.**

**LEKSTuga för barn**

Modell: LY-2813



# VEVOR

Affordable. Reliable. Home Improvement.

## LEKSTuga för barn

Modell: LY-2813

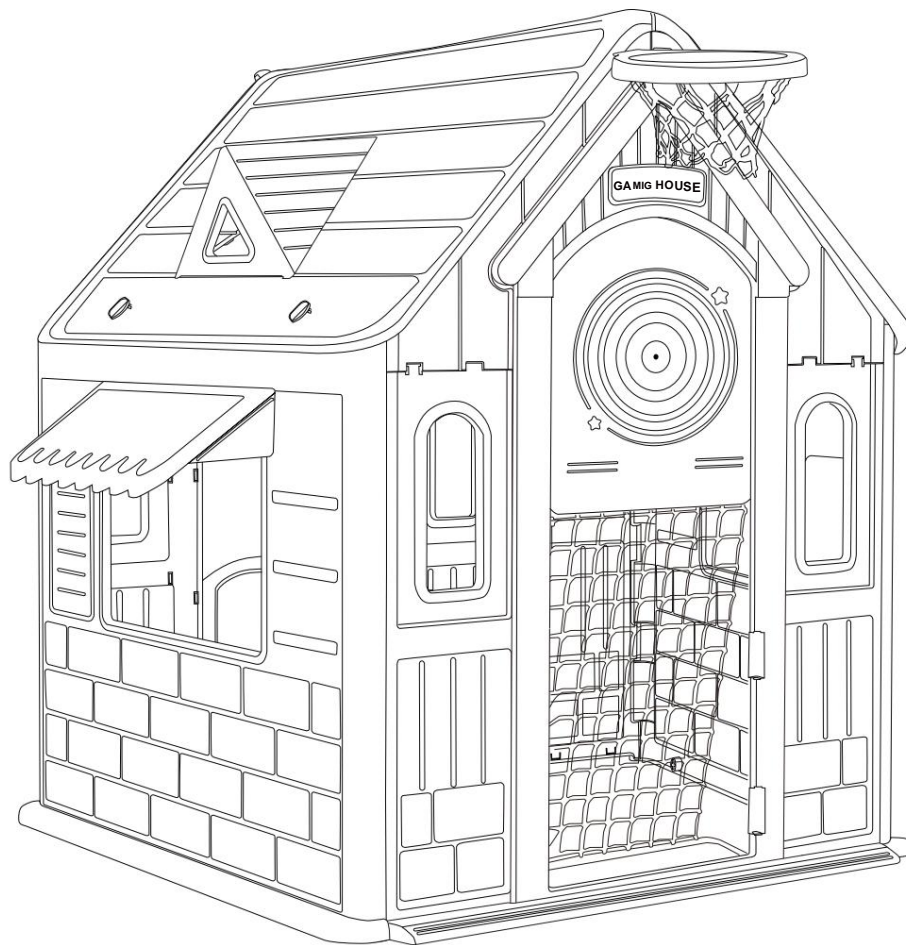

OBS: Foto för referens.

This is the original instruction, please read all manual instructions carefully before operating. VEVOR reserves a clear interpretation of our user manual. The appearance of the product shall be subject to the product you received. Please forgive us that we won't inform you again if there are any technology or software updates on our product.

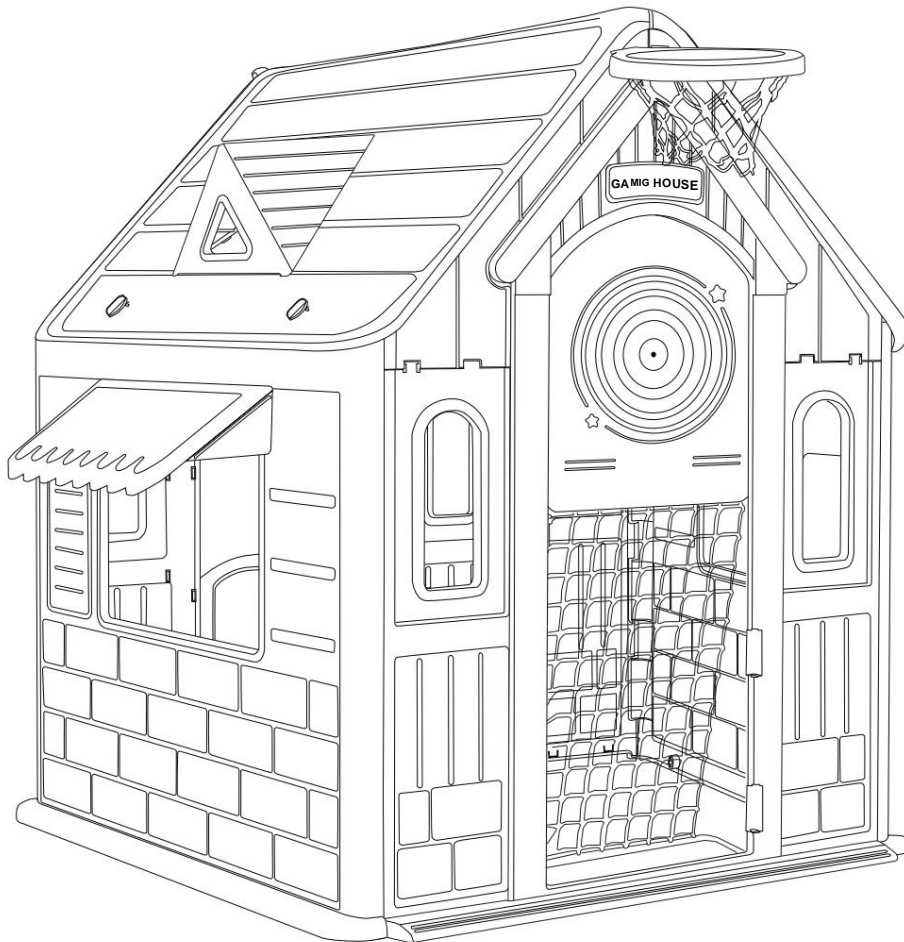

**WARNING:** Lämplig för barn från 2 år;

**DE\_ACHTUNG:** Geeignet für Kinder im Alter von 2+ Jahren;

**FR\_ATTENTION:** Convient aux enfants de 2+ ans;

**ES\_ADVERTENCIA:** Adecuado para los niños de 2+ años;

**PT\_ADVERTÊNCIA:** Adequado para crianças de 2+ anos;

**IT\_AVVERTENZA:** Adatto a bambini di 2+ år.

CE



**VIKTIGT, SPARA FÖR FRAMTIDA REFERENS: LÄS NOGA.**

**FR\_VIKTIGT : EN LIRE UPPMÄRKSAMHET OCH EN KONSERVER HAR VILL HÄNVISARE ULTERIEURMENT.**

**ES\_IMPORTANTE, LEA Y GUARDE PARA FUTURAS REFERENCIAS.**

**PT\_IMPORTANTE, RETER PARA REFERÊNCIA FUTURA: LEIA ATENTAMENTE.**

**DE\_WICHTIG! SORGFÄLTIG LESEN UND FÜR SPÄTER NACHSCHLAGEN AUFBEWAHREN.**

**DET\_VIKTIGT! CONSERVARE IL PRESENTE MANUALE PER FUTURO RIFERIMENTO E LEGGERLO ATTENTAMENTE.**

## EN

### VARNING:

1. Endast tillåtet för vuxna att installera, håll barn borta.
2. Ska användas under direkt överinseende av en vuxen.
3. Kontrollera att alla delar är ordentligt anslutna före användning.
4. Kontrollera och underhåll regelbundet huvudkomponenterna (hängslen, fästelement, infästningar, etc.), annars kan den välta eller orsaka fall.
5. Installationsområdet bör vara så brett som möjligt, plant och undvika fukt.
6. Håll borta från eld.
7. Placera aktivitetsleksaken på en plan yta minst 2 m från alla strukturer eller hinder såsom ett staket, garage, hus, överhängande grenar, tvättlinor eller elkablar.
8. Kontrollera att alla muttrar och bultar är åtdragna och dra åt dem vid behov.
9. Kontrollera alla skydd för bultar och vassa kanter och byt ut dem vid behov.
10. Att byta ut defekta delar i enlighet med tillverkarens instruktioner.

### UNDERHÅLL

1. Torka av produktens ytfläckar med en torr trasa. Använd vid behov ett mildt rengöringsmedel. tvål eller rengöringsmedel för att rengöra dem. Torka av dem med en mjuk, våt trasa efter att du har torkat dem med en torr trasa. Använd inte starka syra-alkaliska rengöringslösningar för att rengöra dem.
2. Om den inte används under en längre tid, förvara den på en sval och torr plats och täck över den med ren trasa eller filt.

## Tyskland

### VARNING:

1. Nur von Erwachsenen zu installieren, halten Sie Kinder fern.
2. Unter direkter Aufsicht eines Erwachsenen zu verwenden.
3. Prüfen Sie vor dem Gebrauch, ob alle Teile gut miteinander verbunden sind.
4. Prüfen und warten Sie regelmäßig die Hauptbauteile (Aufhängungen, Verschlüsse, Befestigungen usw.), sonst kann es umkippen oder einen Sturz verursachen.
5. Die Aufstellfläche sollte so breit wie möglich sein, flach und trocken.
6. Fernhält von feber.
7. Stellen Sie das Aktivitätsspielzeug auf eine ebene Fläche, die mindestens 2 m von Strukturen oder Hindernissen wie Zäunen, Garagen, Häusern, überhängenden Ästen, Wäscheleinen oder elektrischen Leitungen entfernt ist.
8. Prüfen Sie alle Muttern und Schrauben auf festen Sitz und ziehen Sie sie bei Bedarf nach.
9. Prüfen Sie alle Verkleidungen auf Schrauben und scharfe Kanten und ersetzen Sie sie bei Bedarf.
10. Defekte Teile sind gemäß den Anweisungen des Herstellers zu ersetzen.

### WARTUNG

1. Bitte wischen Sie Flecken auf der Oberfläche des Produkts mit einem trockenen Tuch ab. Falls erforderlich, verwenden Sie milde Seife oder Reinigungsmittel, um es zu reinigen. Nach dem Abwischen mit einem weichen, feuchten Tuch, wischen Sie es mit einem trockenen Tuch ab. Verwenden Sie zur Reinigung keine stark säurehaltige oder alkalische Reinigungslösung.
2. Wenn Sie es längere Zeit nicht benutzen, legen Sie es bitte an einen kühlen und trockenen Ort und decken Sie es mit einem sauberen Tuch oder einer Decke ab.

**DET**

### **FÖRVARING:**

1. È consentita solo l'installazione agli adulti, e tenere lontani i bambini.
2. Da utilizzare sotto la diretta supervisione di un adulto.
3. Controllare che tutte le parti siano ben collegate prima dell'uso.
4. Controllare e mantenere regolarmente i componenti principali (bretelle, elementi di fissaggio, strumenti di fissaggio ecc. ), altrimenti potrebbe ribaltarsi o causare una caduta.
5. L'area di installazione deve essere la più ampia possibile, piatta ed evitare l'umidità.
6. Håll utkik efter fuoco.
7. Posizionare il giocattolo per attività su una superficie piana ad almeno 2 metri da qualsiasi struttura o oggetti di ostruzione come un recinto, un garage, una casa, rami sporgenti, stendibiancheria o cavi elettrici.
8. Controllare che tutti i dadi e bulloni siano serrati e serrarli quando necessario.
9. Controllare tutte le coperture per bulloni e spigoli vivi e sostituirle quando necessario.
10. Sostituire le parti difettose secondo le istruzioni del produttore.

### **MANUTENZIONE**

1. Si prega di pulire le macchie superficiali del prodotto con un panno asciutto. Se necessario, utilizzare sapone neutro o detersivo per pulirli. Dopo aver pulito con un panno morbido inumidito, pulirlo con un panno asciutto. Non utilizzare una forte soluzione detergente acido-alcalina per pulire.
2. Se non viene utilizzato per lungo tempo, conservarlo in un luogo fresco e asciutto e coprirlo con un panno o una coperta puliti.

**ES**

### **VARNING:**

1. Solo se permite que los adultos instalen, mantenga a los niños alejados.
2. Para ser utilizado bajo la supervisión directa de un adulto.
3. Verifique que todas las partes estén bien conectadas antes de usar.
4. Revidera y mantenga regularmente los componentes principales (tirantes,sujetadores, etc.), de lo contrario podría volcarse o provocar una caída.
5. El área de instalación debe ser lo más amplia posible, plana y evitar la humedad.
6. Mantener alejado del fuego.
7. Coloque el juguete de actividad en una superficie nivelada a una distancia mínima de 2 m de cualquier estructura u obstáculo, como valla, garaje, casa, ramas colgantes, tendederos o cables eléctricos.
8. Compruebe que todas las tuercas y tornillos estén bien apretados y apriételes cuando hav nödvändigt.
9. Compruebe todas las cubiertas para ver si hay pernos sueltos y bordes afilados y sustitúyalos cuando sea necesario.
10. Sustituya las piezas defectuosas de acuerdo con las instrucciones del fabricante.

## MANTENIMIENTO 1.

Limpie las manchas de la superficie del producto con un paño seco. Om det är nödvändigt, använd jabón o detergente para limpiarlos. Después de limpiarlos con un paño húmedo suave, límpielos con un paño seco. Ingen användning una lösning de limpieza alcalina-ácida fuerte para limpiarlos.

2. Si no se usa durante mucho tiempo, colóquelo en un lugar fresco y seco y cúbralo con trapo o manta limpia.

### Deltid

#### WARNING:

1. Só é permitida a instalação por adultos, manter as crianças afastadas.
2. Använd snyfta och övervaka direkt de um adulto.
3. Verificar se todas as peças estão bem ligadas antes da sua utilização.
4. Verificar e manter regularmente os componentes principais (suportes, fixadores, fixações, etc.), caso contrário pode capotar ou provocar uma queda.
5. A área de instalação deve ser o mais ampla possível, plana e evite colocar em locais fuktigt.
6. Måttlig dimmanhållare.
7. Coloque o brinquedo de atividade em uma superfície plana a pelo menos 2 m de qualquer estrutura ou obstrução, como cerca, garagem, casa, galhos salientes, linhas de lavanderia eller fios elétricos.
8. Verifique o aperto de todas as porcas e parafusos e aperte quando necessário.
9. Verifique todas as coberturas quanto a parafusos e arestas vivas e substitua quando nödvändigt.
10. Substituir peças defeituosas de acordo com as instruções do fabricante.

#### MANUTENÇA

1. Limpar por favor as manchas da superfície com um pano seco. Se necessário, använd sabão suave eller detergente para as limpar. Depois de limpar com um pano macio e húmido, limpe-os com um pano seco. Não utilizar uma solução de limpeza ácido-alcalina forte para as limpar.
2. Se não för utilizado durante muito tempo, por favor coloque-o num lokal fresco e seco e cubra-o com um pano ou cobertor limpo.

**ANNONSERING:**

1. L'installation n'est autorisée qu'aux adultes, tenez les enfants à l'écart.
2. En utiliser sous la surveillance directe d'un adulte.
3. Vérifiez que toutes les pièces sont bien connectées avant utnyttjande.
4. Vérifiez et entretenez régulièrement les principaux composants (breteller, fäster, fixationer,), sinon il peut se renverser ou provoquer une chute.
5. La zone d'installation doit être aussi large que possible, plate et éviter l'humidité.
6. Tenez à l'écart de la flamme.
7. Placez le jouet d'activité sur une ytplan à au moins 2 m de toute struktur eller obstruktion telle qu'une clôture, un garage, une maison, des branches en surplomb, des cordes à linge eller des fils électriques.
8. Vérifiez l'étanchéité de tous les écrous et boulons et serrez-les au besoin.
9. Vérifiez tous les revêtements pour les boulons et les arêtes vives et remplacez-les si nödvändig.
10. Remplacez les pièces défectueuses conformément aux instruktioner du fabricant.

**UNDERHÅLL**

1. Veuillez essuyer les taches de surface du produit avec un chiffon sec. Si nécessaire, använd du savon doux eller du detergent pour le nettoyage. Après l'essuyage avec un chiffon doux et humide, essuyez-les avec un chiffon sec. N'utilisez pas une solution nettoyante fortement acide-alcaline pour le nettoyage.
2. Si vous ne l'utilisez pas hängande une longue période, placez-le dans un endroit frais et sec et couvrez-le d'un tissu ou d'une couverture propre.



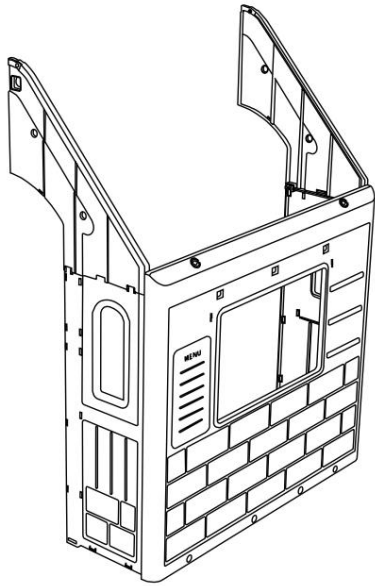

A 2

B x

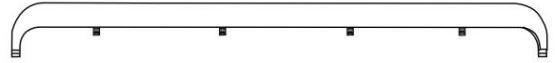

C x



D x

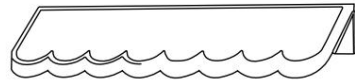

E x2

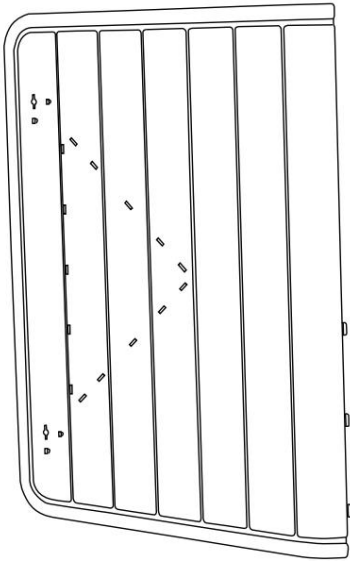

F k

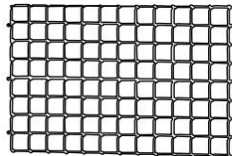

G x

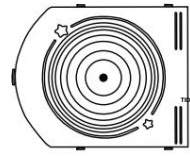

H x

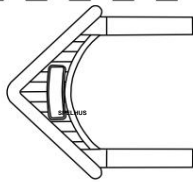

Ja x2



J x1

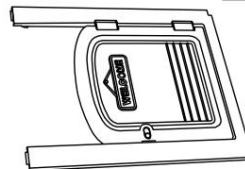

K x

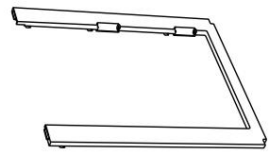

L x1

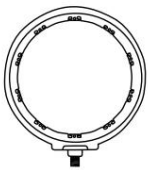

M 22  
+1 (reserv)



N k

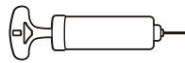

O k



P x



Fr x 2



R 3



S x

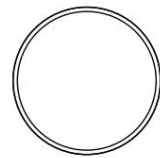

T x

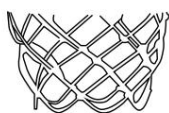

U k



V x



V2 x

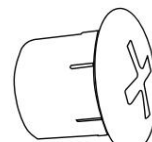

1 s x

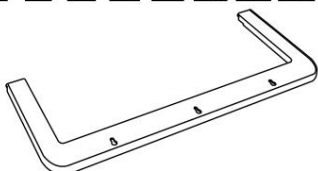

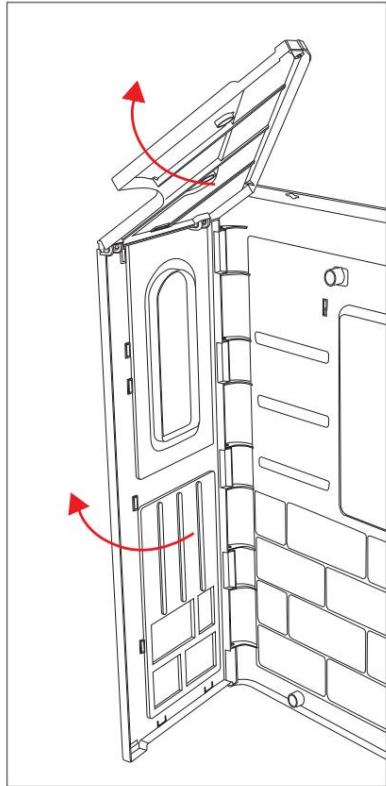

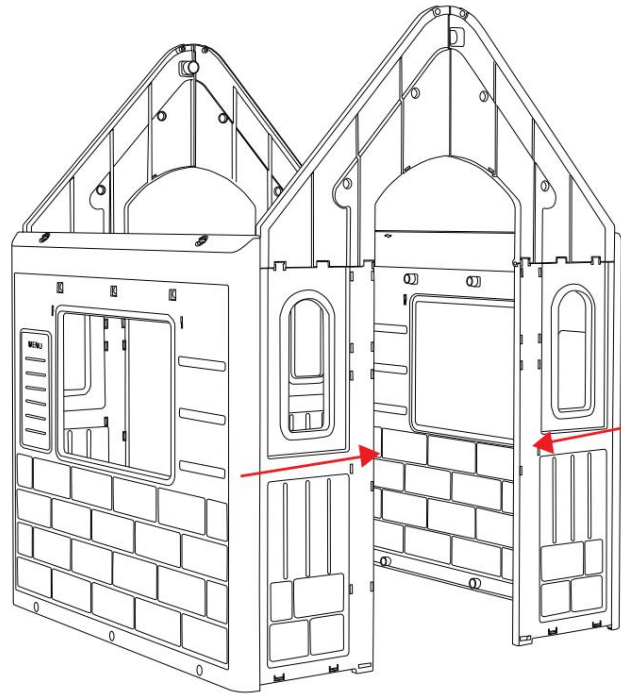

En



En

QX 2	MX 8
	

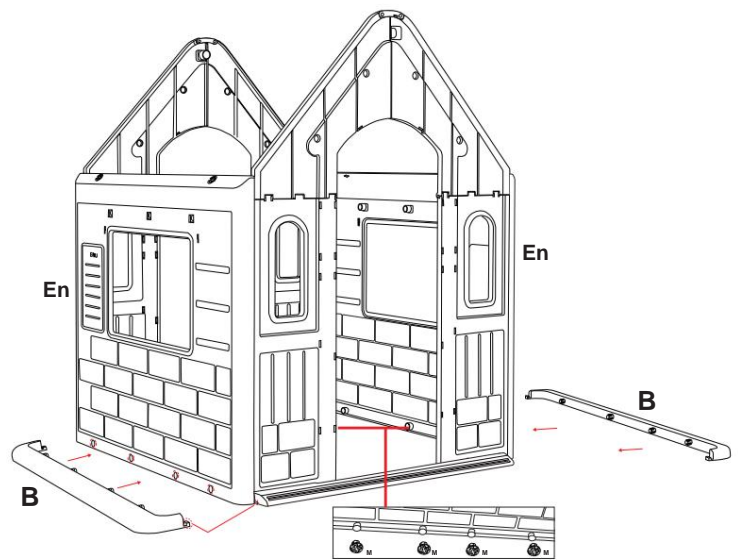
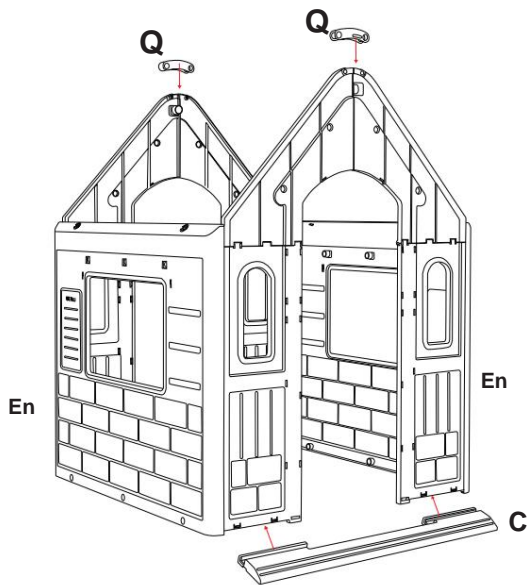

M 4 st

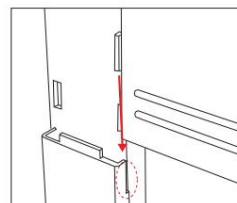
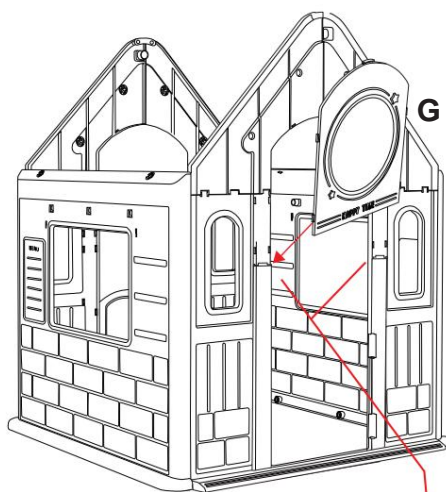
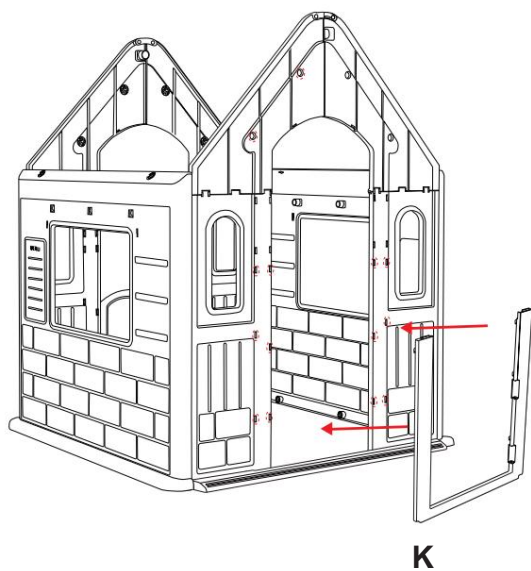
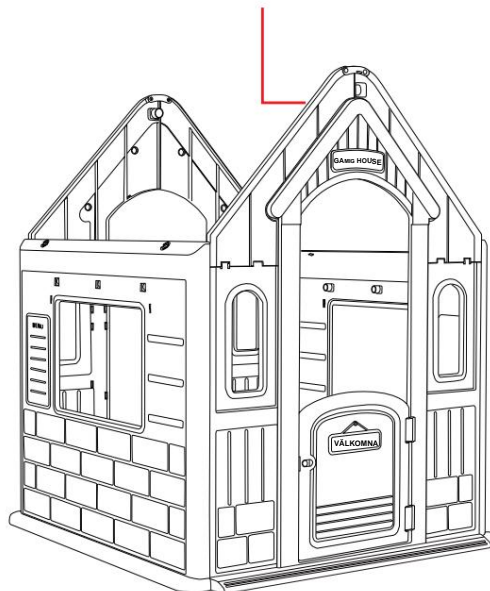
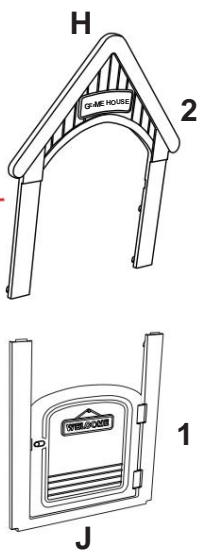
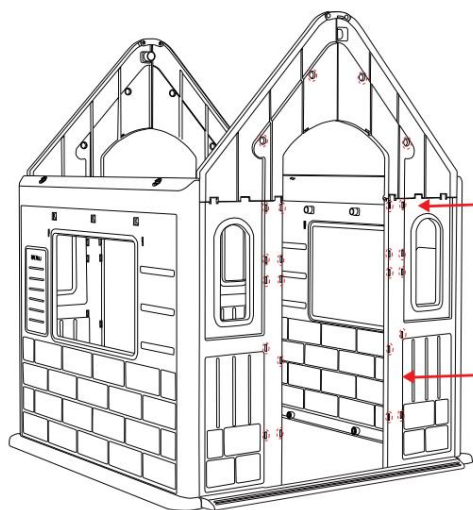
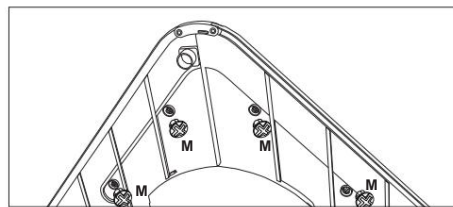
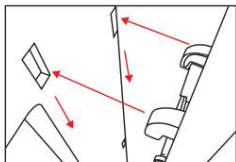

MX 4

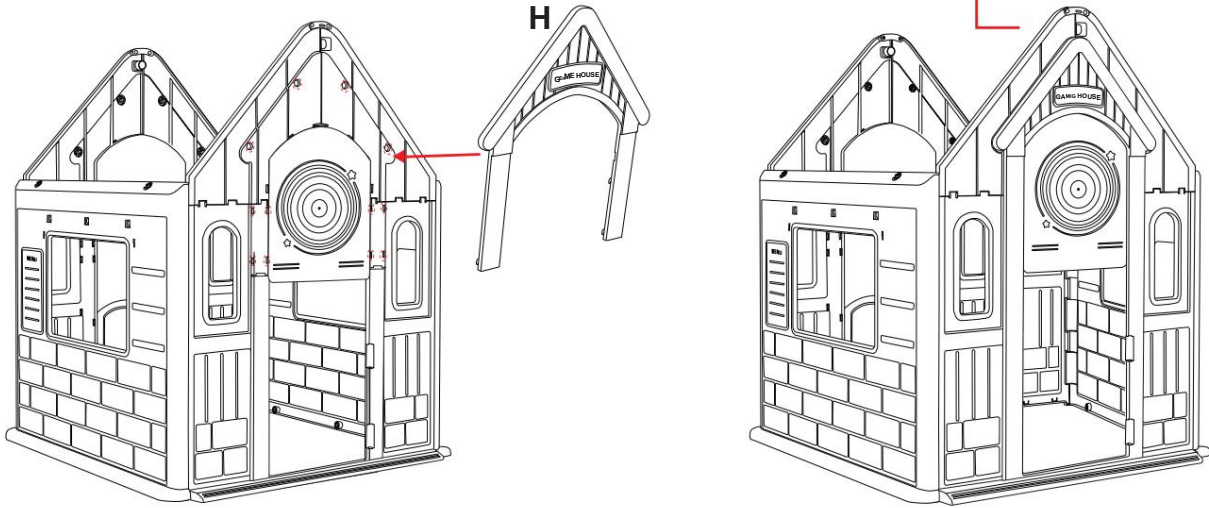
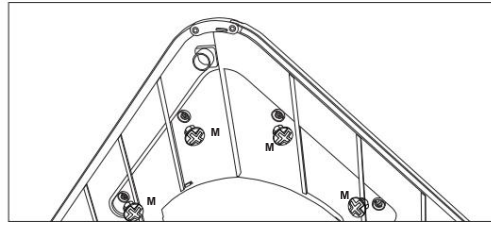

M X 6



B X 2

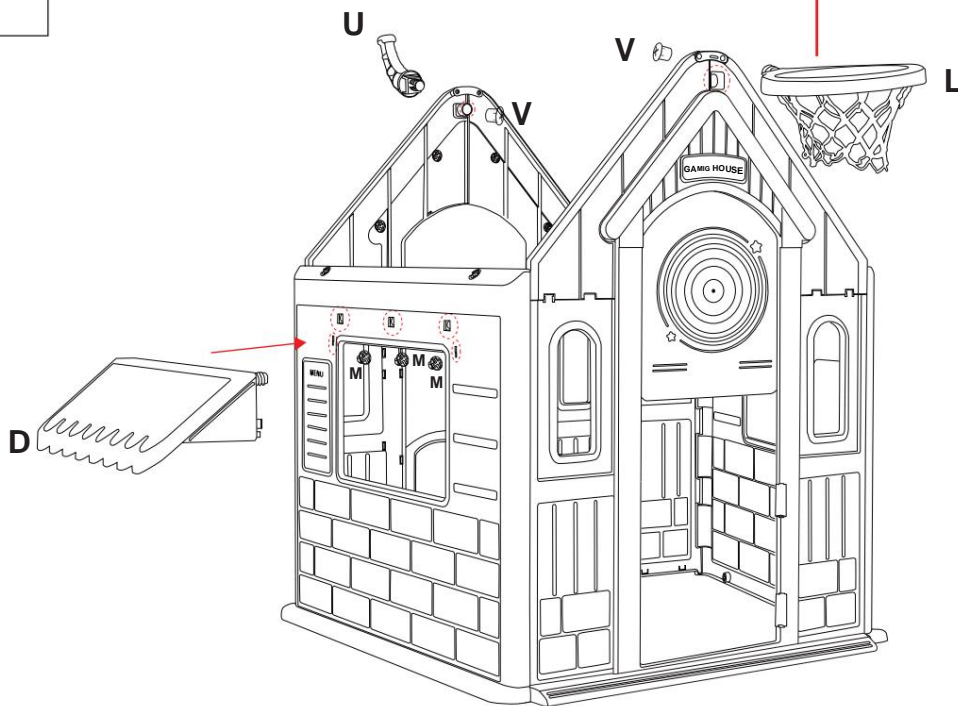
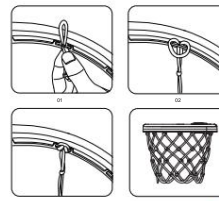

1

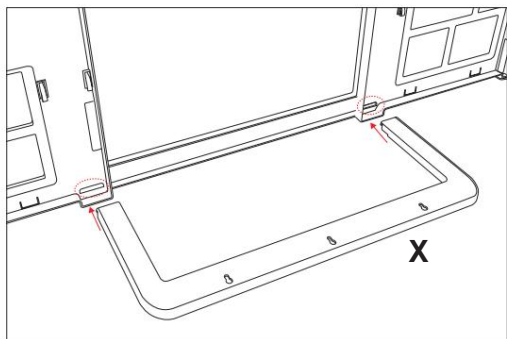

2

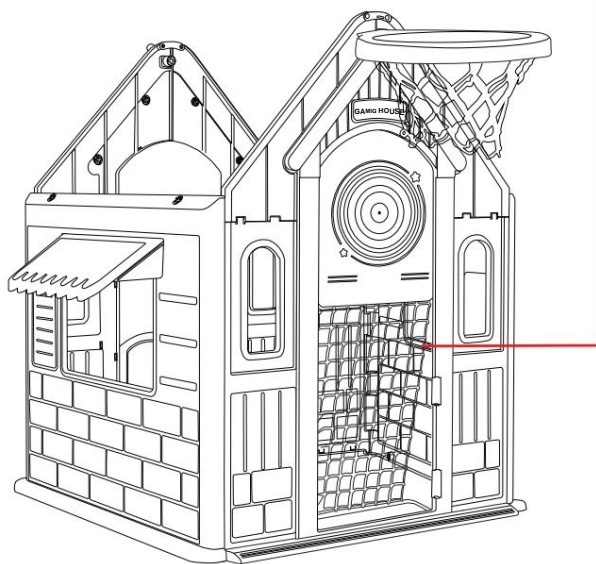
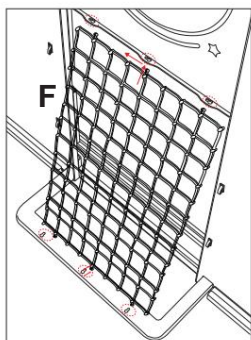

PX 4



3

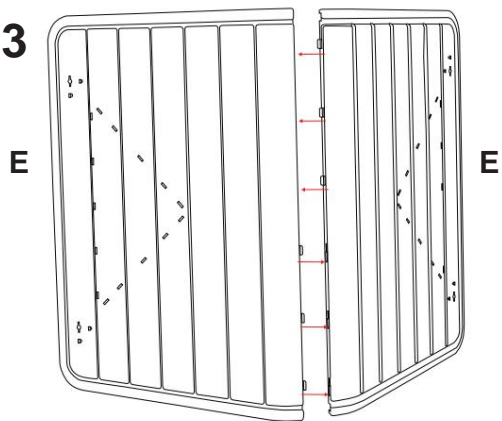

4

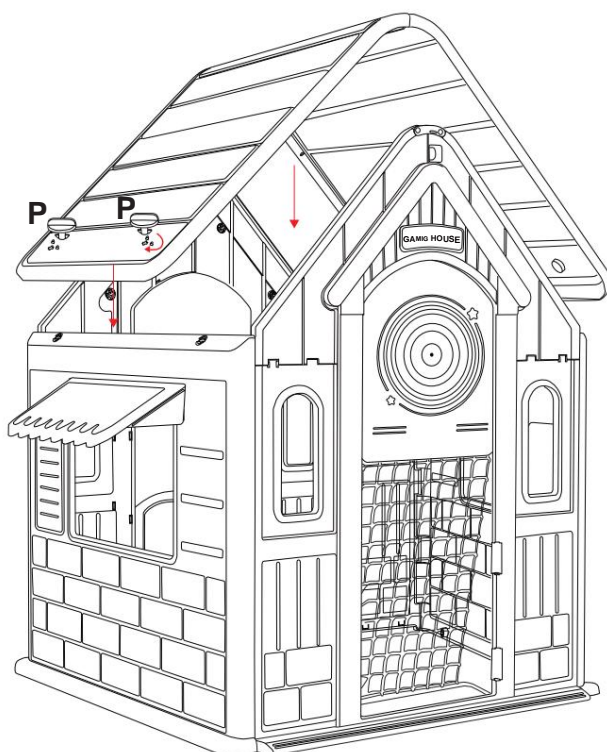
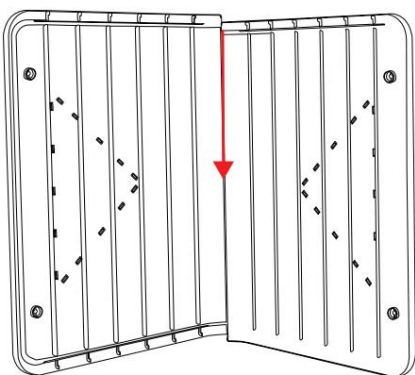

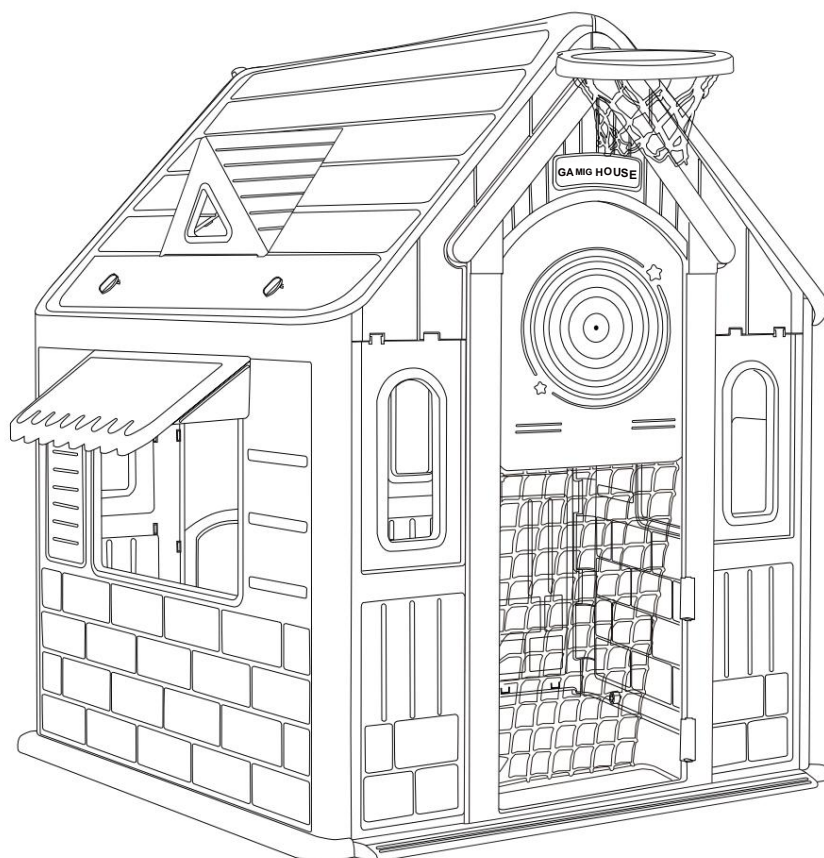
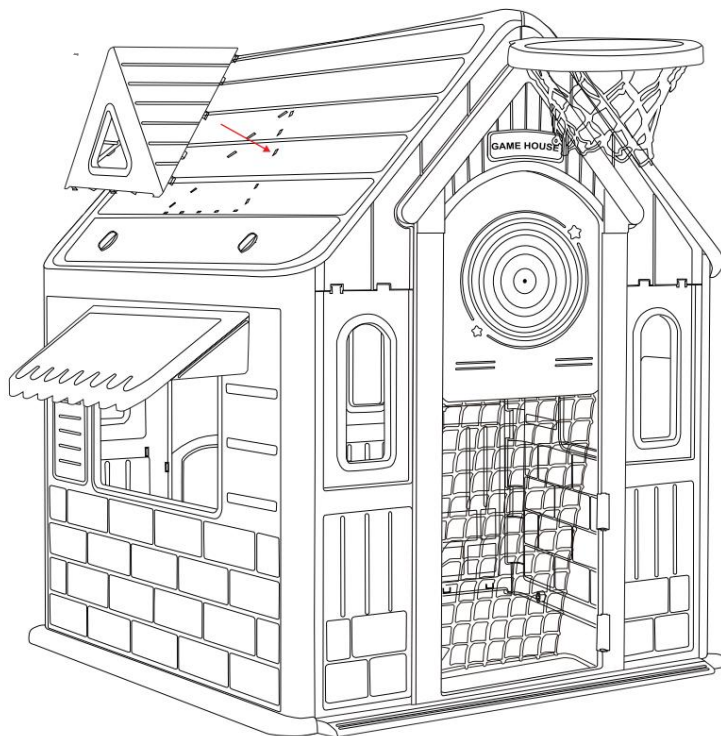





# **VEVOR**

**Affordable. Reliable. Home Improvement.**

**KINDERSPEELHUIS**

Model: LY-2813



# VEVOR

Affordable. Reliable. Home Improvement.

## KINDERSPEELHUIS

Model: LY-2813

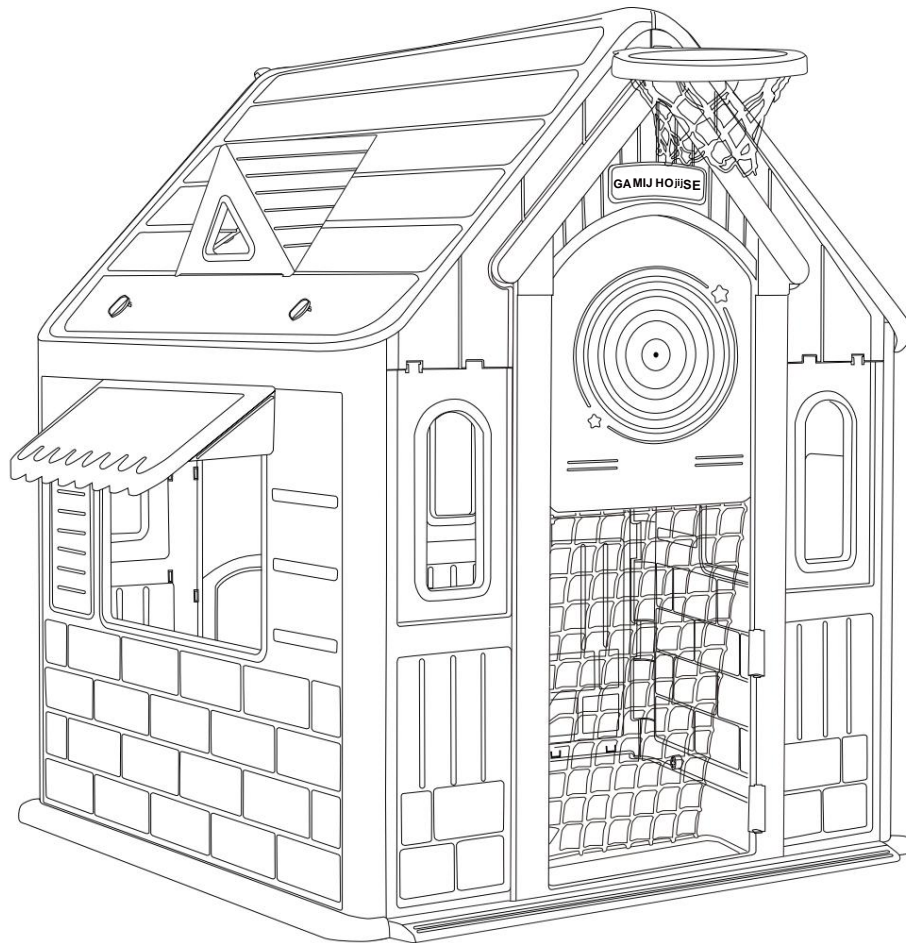

OPMERKING: Foto ter referentie.

This is the original instruction, please read all manual instructions carefully before operating. VEVOR reserves a clear interpretation of our user manual. The appearance of the product shall be subject to the product you received. Please forgive us that we won't inform you again if there are any technology or software updates on our product.

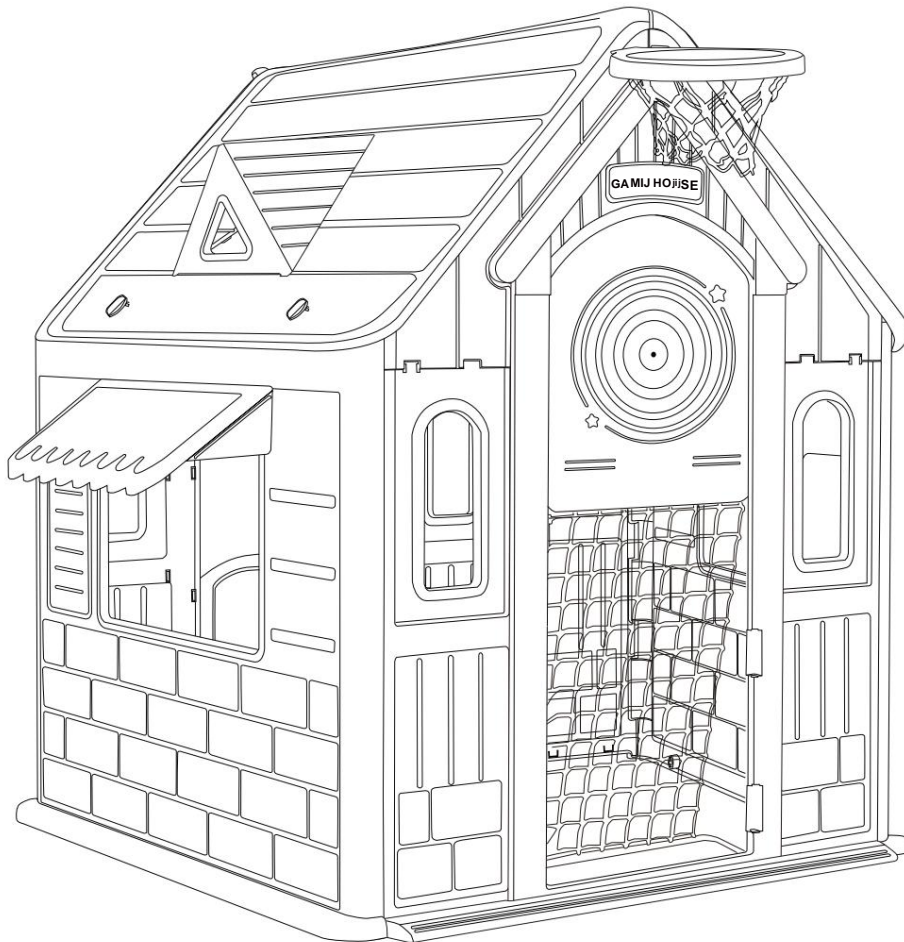

**NL\_WAARSCHUWING:** Geschikt voor kinderen vanaf 2 jaar;  
**DE\_ACHTUNG:** Geeignet für Kinder im Alter von 2+ Jahren;  
**FR\_ATTENTION:** Handig voor kinderen van 2+ jaar;  
**ES\_ADVERTENCIA:** Adecuado voor kinderen van 2+ jaar;  
**PT\_ADVERTÊNCIA:** voldoende voor 2+ jaar;  
**IT\_AVVERTENZA:** Geschikt voor kinderen vanaf 2 jaar.



**EN** BELANGRIJK, BEWAAR DIT VOOR TOEKOMSTIGE NASLAG: LEES ZORGVULDIG.

**FR** IMPORTANT: EEN LIRE ATTENTIEVE MENSEN EN EEN CONSERVER POUR VOUS Y REFERER ULTERIEUREMENT.

**ES** BELANGRIJK, LEA Y GUARDE PARA FUTURAS REFERENCIAS.

**PT** BELANGRIJK, RETER PARA REFERÊNCIA FUTURA: LEIA ATENTAMENTE.

**DE** WICHTIG! SORGFÄLTIG LESEN EN FÜR SPÄTER NACHSCHLAGEN AUFBEWAHREN.

**IT** BELANGRIJK! BEWAAR IL PRESENTE MANUALE PER FUTURO RIFERIMENTO E LEGGERLO ATTENTAMENTE.

## EN

### WAARSCHUWING:

1. Alleen volwassenen mogen dit apparaat installeren. Houd kinderen uit de buurt.
2. Gebruiken onder direct toezicht van een volwassene.
3. Controleer of alle onderdelen goed zijn aangesloten voordat u het apparaat gebruikt.
4. Controleer en onderhoud regelmatig de belangrijkste onderdelen (hangers, bevestigingsmiddelen, bevestigingen, enz.), anders kan het omvallen of een val veroorzaken.
5. De plek waar de installatie plaatsvindt, moet zo breed en vlak mogelijk zijn en mag niet vochtig worden.
6. Verwijderd houden van vuur.
7. Plaats het activiteitspeelgoed op een vlakke ondergrond, op minimaal 2 m afstand van elke structuur of obstakels zoals een hek, garage, huis, overhangende takken, waslijnen of elektrische draden.
8. Controleer of alle moeren en bouten goed vastzitten en draai ze indien nodig vast.
9. Controleer alle afdekkingen op bouten en scherpe randen en vervang deze indien nodig.
10. Defecte onderdelen vervangen volgens de instructies van de fabrikant.

### ONDERHOUD

1. Veeg de oppervlaktevlekken van het product af met een droge doek. Gebruik indien nodig een milde zeep. Zeep of schoonmaakmiddel om ze schoon te maken. Veeg ze na met een zachte, natte doek af en veeg ze daarna droog met een droge doek. Gebruik geen sterke zuur-base reinigungsoplossing om ze schoon te maken.
2. Als u het langere tijd niet gebruikt, bewaar het dan op een koele en droge plaats en dek het af met een schone doek of deken.

## DE

### WAARSCHUWING:

1. Nur von erwachsenen zu installieren, stopn Sie Kinder varen.
2. Als u een direkter opmerkt, is er sprake van gebruik.
3. Als u de Gebrauch wilt gebruiken, moet u de darmen verbunden.
4. Prüfen en warten Sie regelmäßig die Hauptbauteile (Aufhängungen, Verschlüsse, Befestigungen usw.), kan een umkippen zijn of een Sturz verursachen.
5. De opblaasfläche is zo gemaakt dat hij misschien wel goed werkt, flach en trocken.
6. Von Feuer fernhalten.
7. Stel het actieve spel in op een kleine fläche, de geest is 2 m van Strukturen of Hindernissen zoals Zäunen, Garagen, Häusern, überhängenden Ästen, Wäscheleinen of elektrischen Leitungen entfernt ist.
8. Prüfen Sie alle Muttern en Schrauben auf festen Sitz en ziehen Sie sie bei Bedarf nach.
9. Prüfen Sie all Verkleidungen auf Schrauben en scharfe Kanten und ersetzten Sie sie bei Bedarf.
10. Defecte onderdelen kunnen de waarschuwing van de herstellere zijn.

### WARTUNG

1. Bitte wischen Sie Flecken auf der Oberfläche des Produkts mit einem trockenen Tuch ab. Als u een milde behandeling of reinigungs middel gebruikt, is dit een manier om te reinigen. Als de Abwischen met een weichen, feuchten Tuch, wischen Sie es mit eenm trockenen Tuch ab. Gebruik geen sterke of alkalische reiniging.
2. Als u een langere tijd niet hebt benut, kunt u een keer een keuken- en vloerbedekking gebruiken en een plank gebruiken met een van de andere dingen die u kunt doen.

## HET

### AVVERTIMENTO:

1. Als u alleen volwassenen installeert, duurt het langer en bambini.
2. Gebruik het toezicht op een volwassene.
3. Controleer uw deelgenoot van uw collega.
4. Controleer en beheer de belangrijkste componenten (hoofdstukken, elementen van fissaggio, strumenti van fissaggio enz.), andere kunnen ribaltarsi of een caduta veroorzaken.
5. Het installatiegebied is meer dan mogelijk, kan worden verwijderd en geëlimineerd.
6. Tenere lontano dal fuoco.
7. Plaats de batterij op een oppervlak op 2 meter afstand de kwaliteit van de struttura of oggetti van ostruzione komt tot een recinto, een garage, een huis, rami sporgenti, stendibiancheria of cavi elettrici.
8. Zorg ervoor dat u de juiste hoeveelheid water en serrarli gebruikt als dat nodig is.
9. Controleer het onderzoek voor het leven en het leven als het nodig is.
10. Zorg ervoor dat het tweede deel van de productie wordt gewijzigd.

### HANDEL

1. Als u het oppervlakkige product van de macchie met een asciutto-asciutto indrukt. Se Het is noodzakelijk dat u een nieuw soort sap of een afschrikmiddel gebruikt om te verbranden. Als u een patiënt met een morbido-inumidito bent, kunt u met een asciutto-ziekte worden geconfronteerd. Gebruik geen sterke oplossing voor detergens-alkalina per vloeistof.
2. Als u geen gebruik maakt van een lungo-tempo, bewaar dan een luogo-fresco en asciutto e Neem contact op met een pan of een koper.

## ES

### ADVERTENTIES:

1. Laat alleen volwassenen toe om kinderen met kinderen te laten spelen.
2. Als u direct toezicht op een volwassene gebruikt.
3. Controleer of alle onderdelen goed verbonden zijn vóór het gebruik.
4. Herzie regelmatig de belangrijkste componenten (tirantes, sujetadores, enz.), het tegendeel kan volautomatisch zijn of een caída provoceren.
5. Het installatiegebied kan meer versterkers bieden, plan en verwijder de warmte.
6. Mantener alejado del fuego.
7. Werkzaamheden uitvoeren op een oppervlak dat op een afstand van minimaal 2 meter ligt, zoals de valla, garage, huis, garage, onderhoud of elektrische kabels.
8. Begrijp dat alle tuercas en tornillos bien apretados en apriéte los cuando zijn zee noodzakelijk.
9. Zorg ervoor dat u de juiste hoeveelheid voedsel op de juiste manier gebruikt, aansluit bij uw bord en zorg ervoor dat u het nodig heeft.
10. Vervang de defecte onderdelen met behulp van de fabrieksinstructies.

## MANTENIMIENTO 1.

Zorg ervoor dat u het product op een tweede manier opslaat. Als het nodig is, gebruik dan een wasmiddel voor het wassen. Als u het apparaat leegmaakt met een zachte, zachte pan, kunt u het met een tweede pannetje doen. Er is geen gebruik van een oplossing voor het verwijderen van kalkaanslag om te verdampen.

2. Als je niet veel tijd hebt, praat dan op een fresco en tweederde met trap of manta limpia.

**PT**

## ATENÇÃO:

1. Het is toegestaan om volwassenen te installeren, terwijl ze snel afhaken.
2. Gebruik een volwassene om toezicht te houden.
3. Controleer of dit nog steeds het geval is voordat u uw gebruik ervan maakt.
4. Controleer regelmatig de belangrijkste componenten (ondersteuning, reparaties, fixes, enz.), als u dit tegenspreekt, kunt u een probleem oplossen of een probleem veroorzaken.
5. Een installatiegebied is meer mogelijk, plan een plek en laat het op de locatie gebeuren húmidos.
6. Manter afastado do fogo.
7. Coloque of brinquedo de activiteit op een oppervlakkig plan op een afstand van 2 m zowel de woning als de woning, zoals garage, huis, galhos salientes, lavanderia of elektrische apparaten.
8. Controleer of het gebruik van alle onderdelen is gebeurd, zoals de paraffine en het deksel als dat nodig is.
9. Verifique todas as coberturas quanto a parafusos e arestas vivas e substitua quando noodzakelijk.
10. Vervang de vervalste onderdelen zoals de fabrieksinstructies.

## MANUTENÇÃO

1. Zorg ervoor dat u de oppervlakte als een tweede seconde kunt beschouwen. Gebruik altijd zacht of wasmiddel om zo slap mogelijk te zijn. Als u een vloeiend beeld krijgt van een macio en humus, kunt u het zien als een tweede pan. Gebruik geen oplossing voor het lekken van alcaliën om zo slap mogelijk te zijn.
2. Als u gedurende een groot deel van het tempo gebruik wilt maken van een lokaal fresco of een lokaal fresco, is dit een pano of een limpo.

**WAARSCHUWING:**

1. De installatie is niet autoritair voor volwassenen, tenzij de kinderen op de kaart staan.
2. Een gebruiker van de directe bewaking van een volwassene.
3. Controleer of de stukken goed met elkaar verbonden zijn vóór gebruik.
4. Controleer en regel de belangrijkste composities (bretelles, hechtingen, fixaties), die kunnen worden weergegeven of een chute kunnen veroorzaken.
5. De installatiezone kan groot zijn, plaat en luchtvochtigheid.
6. Tenez à l'écart de la flammé.
7. Plaats de activiteit op een oppervlakte van 2 meter boven de grond of een obstakel, vertel een garage, een huis, de filialen in de omgeving, de kabels aan de lijn of de elektriciteitskabels.
8. Verifieer de verbranding van de aarde en boulons en serrez-les au besoin.
9. Controleer of u de boulons en de vives en de remplacez-les si kunt gebruiken noodzakelijk.
10. Vervang de defecte stukken conform de instructies van de fabrikant.

**ONDERHOUD**

1. Bekijk de oppervlaktelagen van het product met een chiffon sec. Als het nodig is, gebruik dan uw wasmiddel of wasmiddel voor de netto reiniging. Après de essuyage met een chiffon doux en vocht, essuyez-les met een chiffon sec. Gebruik een netto-oplossing om zuur-alkalisch te zijn voor de netto-opslag.
2. Als u een lange periode niet gebruikt, plaats dan een deel van het product en een deel van het weefsel of een eigen couverture.



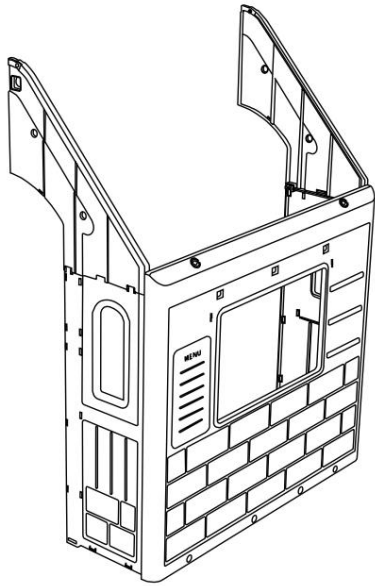

Ee x 2

B x

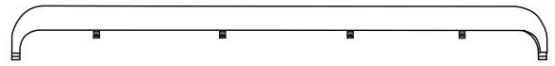

C x



D x

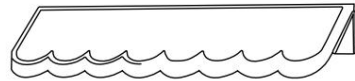

E x 2

F x

G x

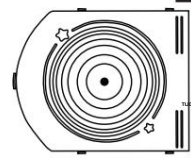
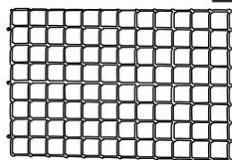
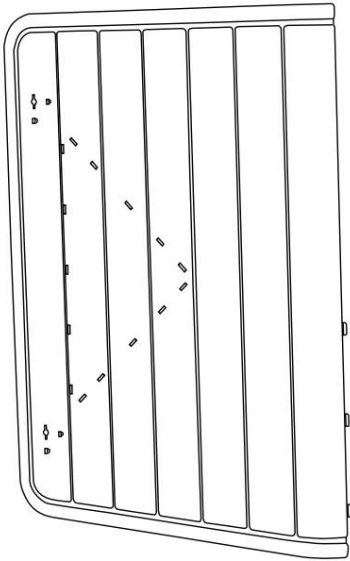

H x

I k 2

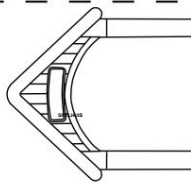

J x 1

K x 1

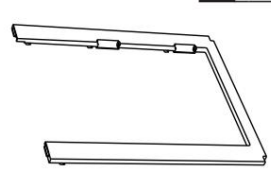
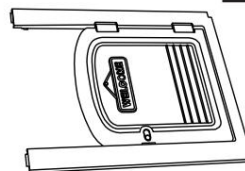

L x 1

M x  
+1(reserve)

N x

O x

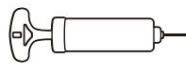
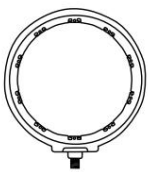

P x

Vra x 2

R x

S x

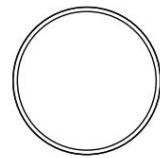

T x

U x

V x

W x

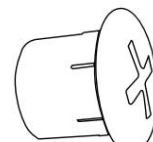
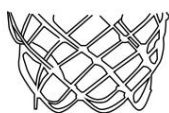

X x

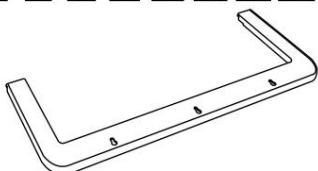

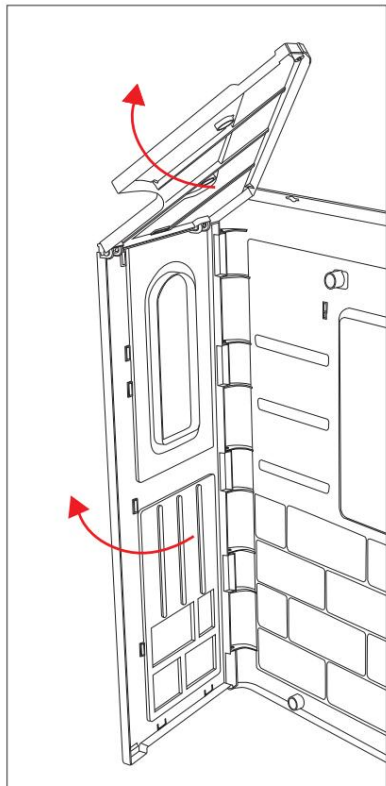

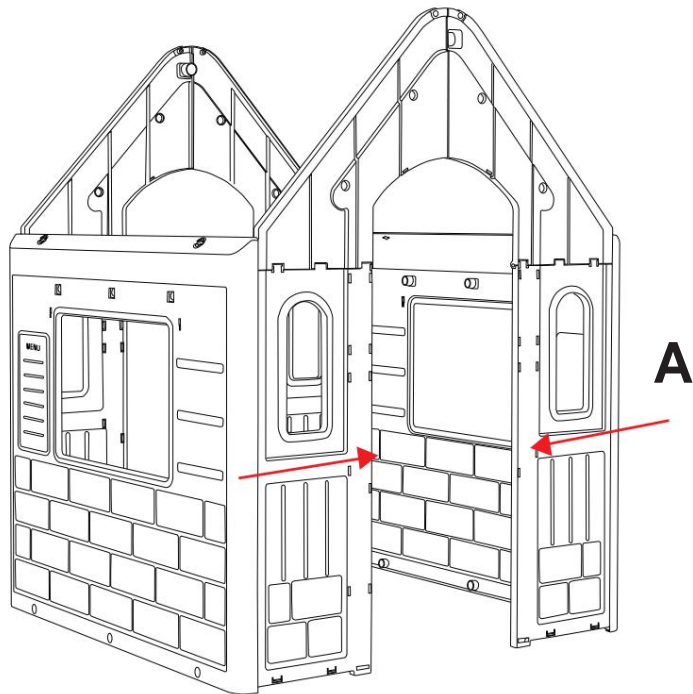

A



A

QX 2	MX8
	

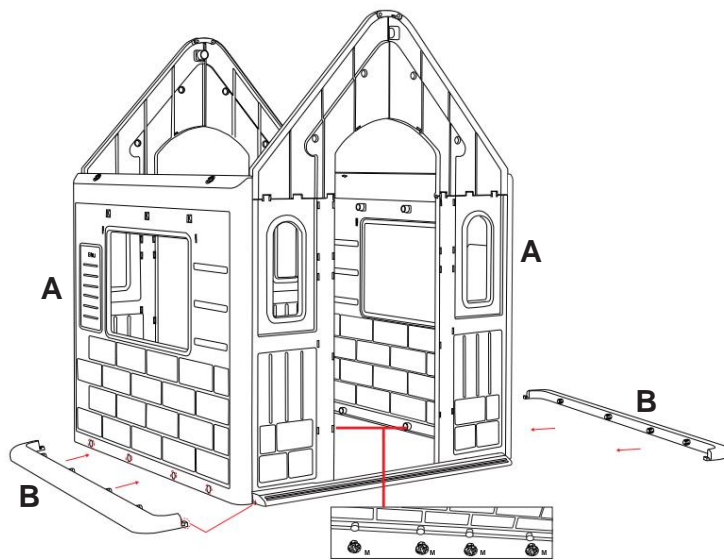
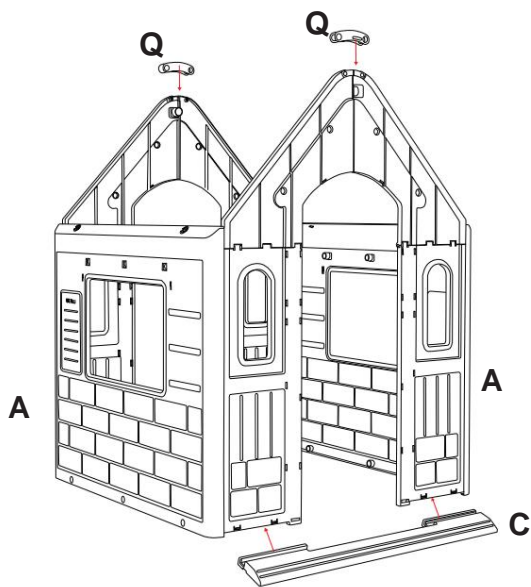

M X4

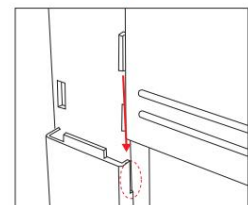
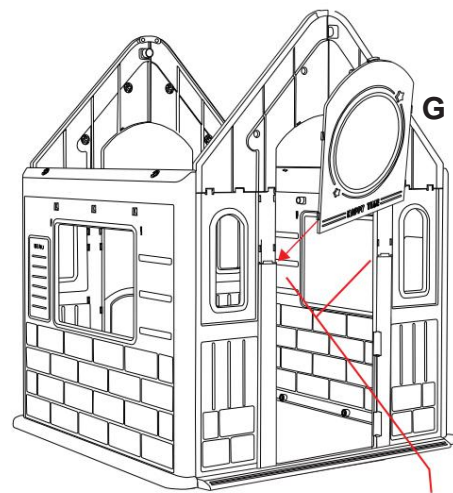
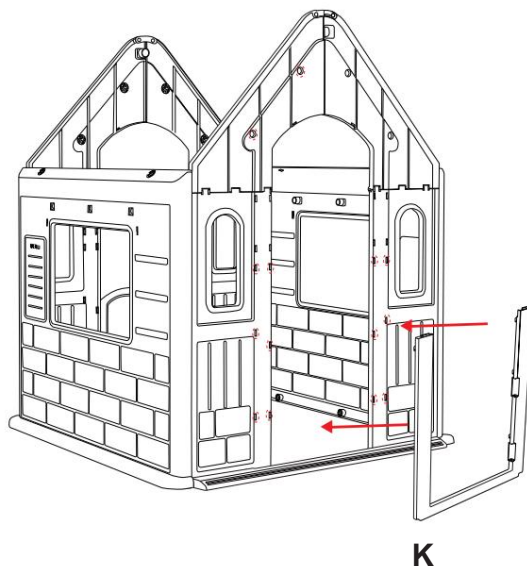
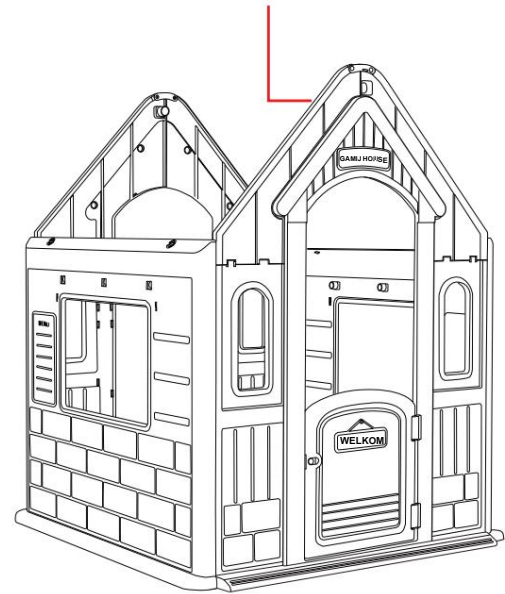
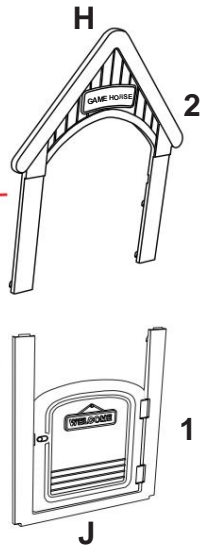
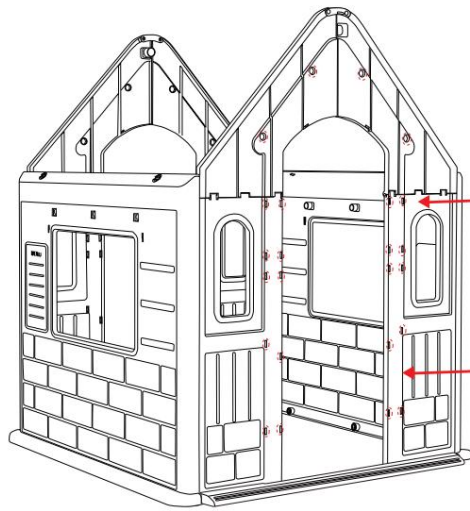
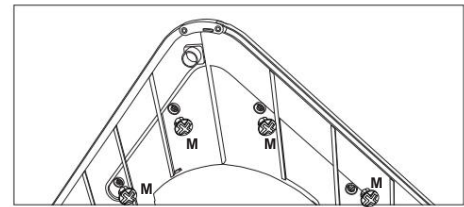
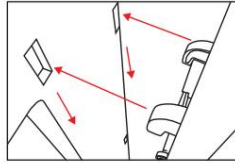

MX4

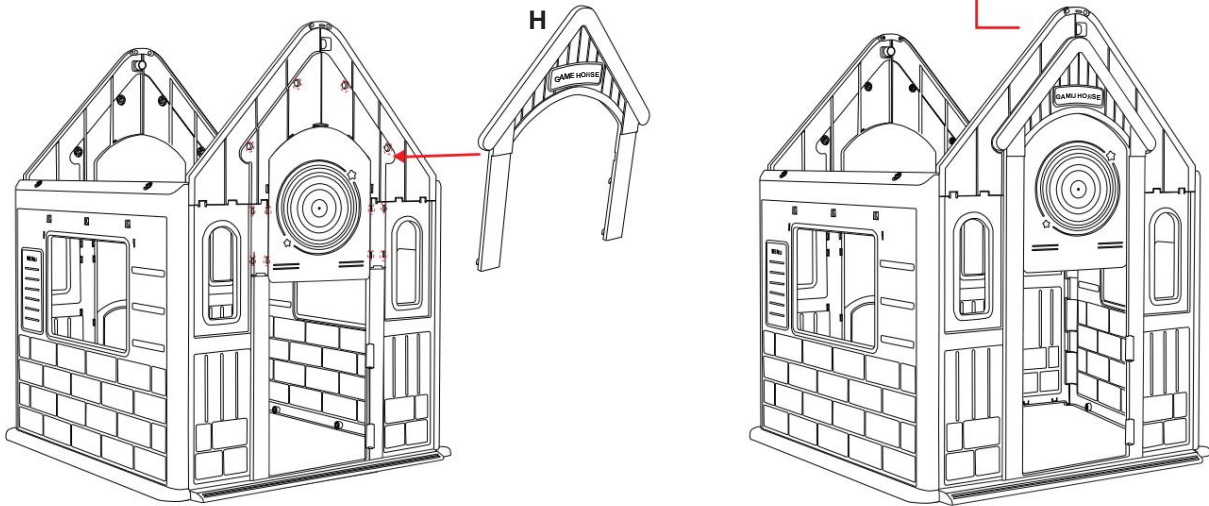
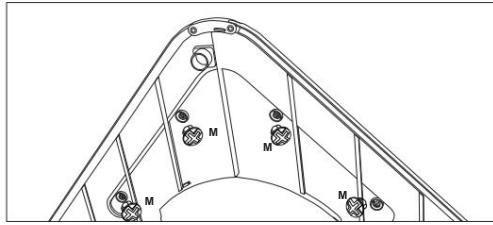

MX 6



Breedte x 2

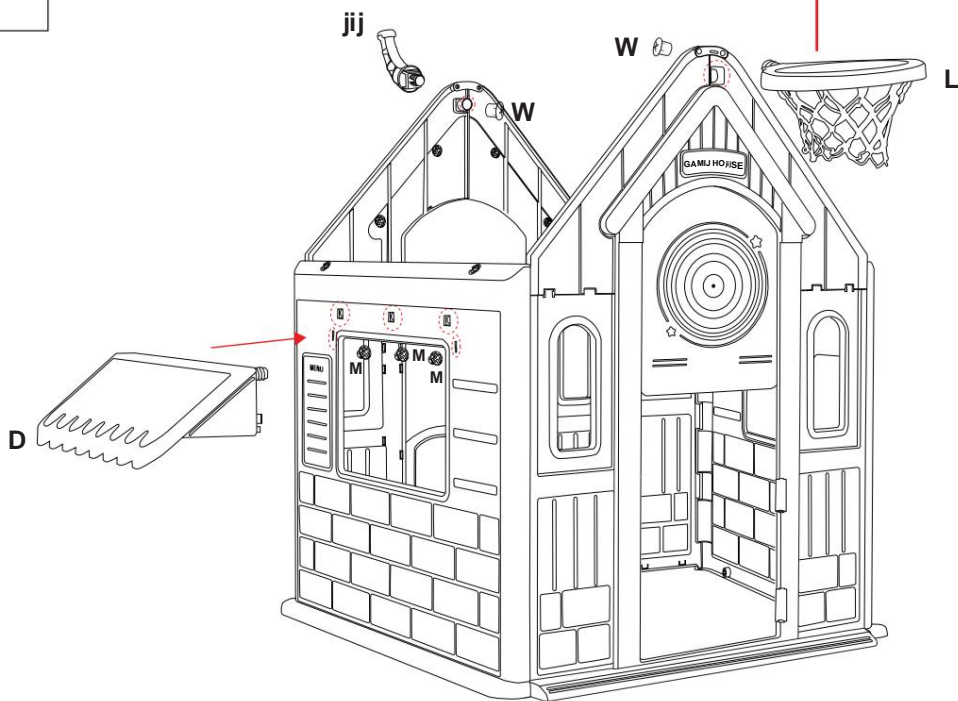
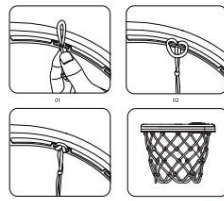

1

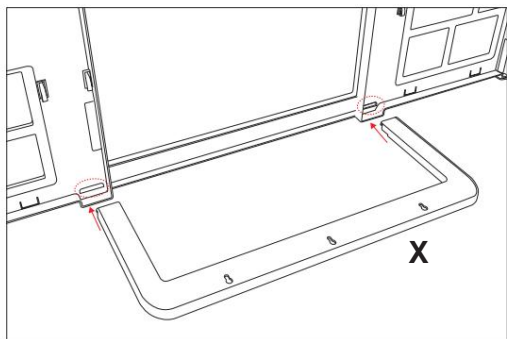

2

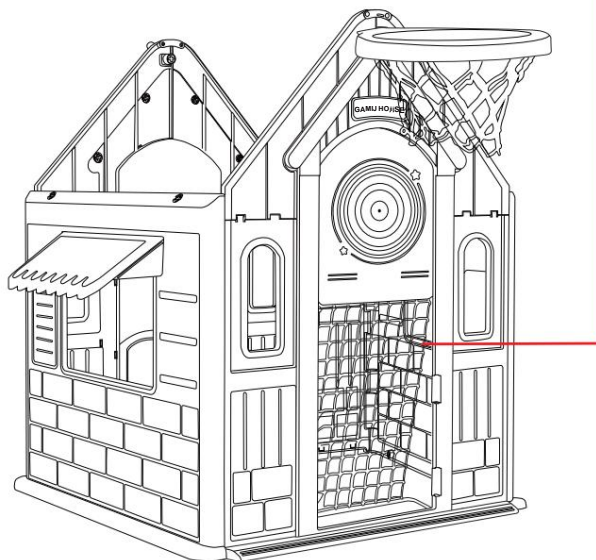
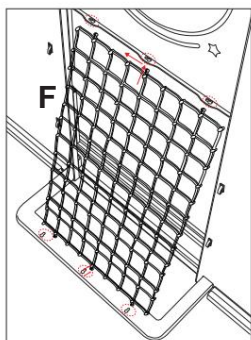

PX 4



3

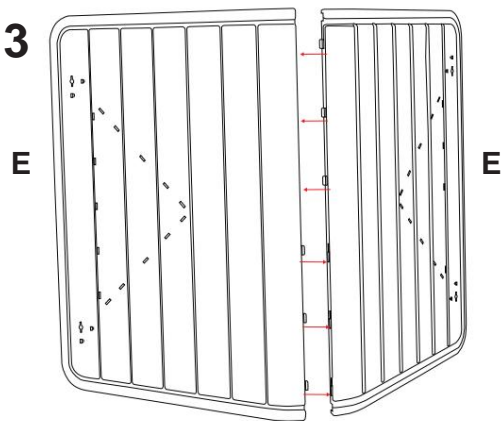

4

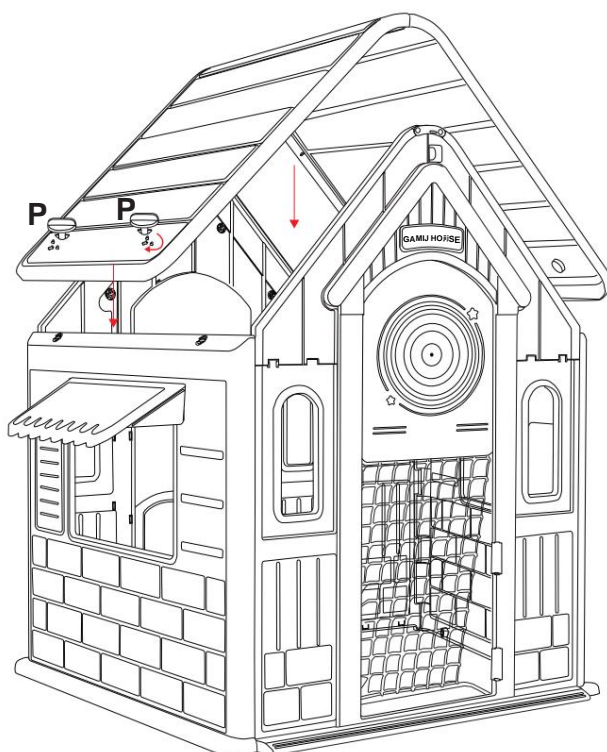
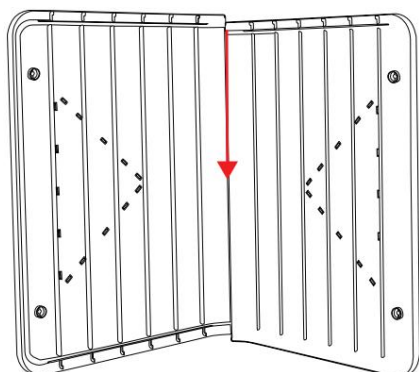

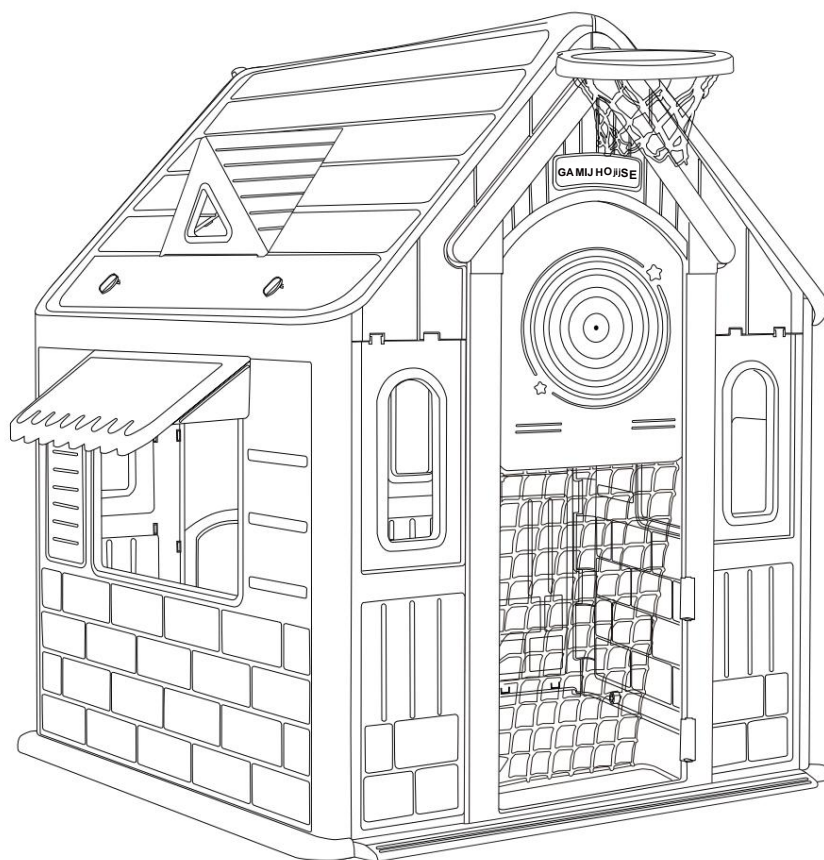
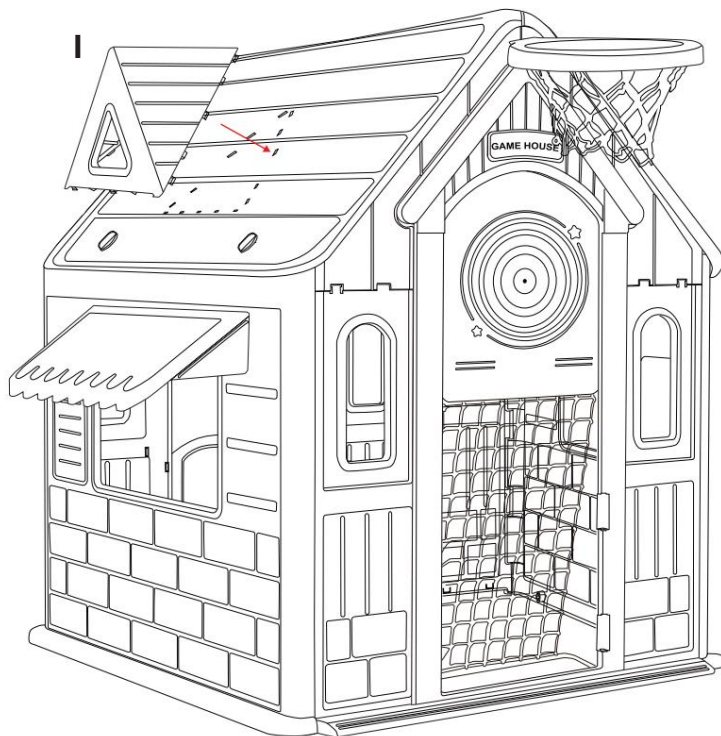





# VEVOR

**Affordable. Reliable. Home Improvement.**

MAISON DE JEUX POUR ENFANTS

Modèle : LY-2813



# VEVOR

Affordable. Reliable. Home Improvement.

MAISON DE JEUX POUR ENFANTS

Modèle : LY-2813

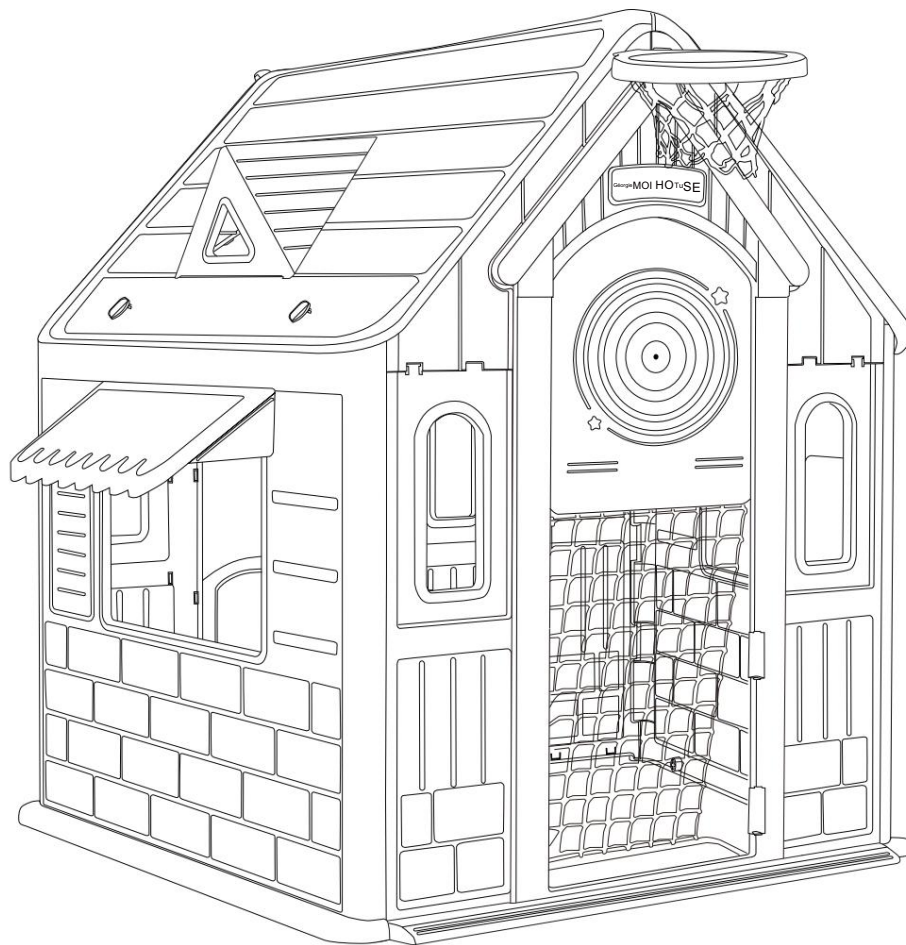

REMARQUE : Photo à titre de référence.

This is the original instruction, please read all manual instructions carefully before operating. VEVOR reserves a clear interpretation of our user manual. The appearance of the product shall be subject to the product you received. Please forgive us that we won't inform you again if there are any technology or software updates on our product.

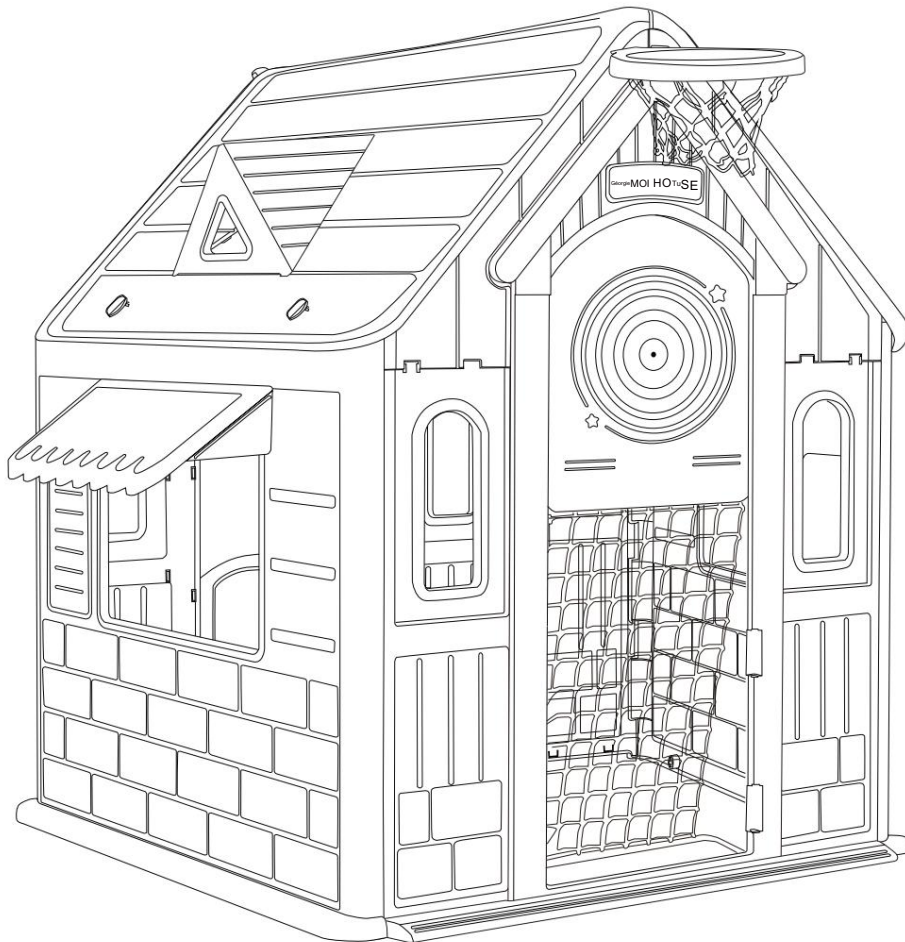

FR\_AVERTISSEMENT : Convient aux enfants de 2 ans et plus ;  
 DE\_ACHTUNG: Geeignet für Kinder im Alter von 2+ Jahren;  
 FR\_ATTENTION: Convient aux enfants de 2+ ans;  
 ES\_ADVERTENCIA: Adecuado para los niños de 2+ ans;  
 PT\_ADVERTÊNCIA: Adequado para crianças de 2+ anos;  
 IT\_AVVERTENZA : adapté aux enfants de 2 ans et plus.

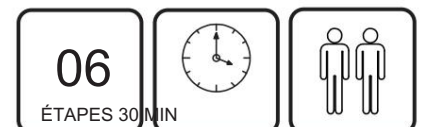

**FR** IMPORTANT, CONSERVER POUR RÉFÉRENCE ULTÉRIEURE : LIRE ATTENTIVEMENT.

**FR** IMPORTANT : A LIRE ATTENTIVEMENT ET A CONSERVER POUR VOUS Y REFERER ULTÉRIEUREMENT.

**ES** IMPORTANTE, LEA Y GUARDE PARA FUTURAS REFERENCIAS.

**PT** IMPORTANTE, RETER PARA REFERÊNCIA FUTURA: LEIA ATENTAMENTE.

**DE** WICHTIG ! SORGFÄLTIG LESEN UND FÜR SPÄTER NACHSCHLAGEN AUFBEWAHREN.

**IT** IMPORTANTE ! CONSERVER IL PRESENTE MANUALE PER FUTURO RIFERIMENTO E LISEZ-LE ATTENTIVEMENT.

**FR**

AVERTISSEMENT:

1. L'installation est réservée aux adultes, tenez les enfants à l'écart.
2. À utiliser sous la surveillance directe d'un adulte.
3. Vérifiez que toutes les pièces sont bien connectées avant utilisation.
4. Vérifier et entretenir régulièrement les principaux composants (suspensions, attaches, fixations, etc.), sinon il risque de basculer ou de provoquer une chute.
5. La zone d'installation doit être aussi large que possible, plate et éviter l'humidité.
6. Tenir à l'écart du feu.
7. Placez le jouet d'activité sur une surface plane à au moins 2 m de toute structure ou un obstacle tel qu'une clôture, un garage, une maison, des branches en surplomb, des cordes à linge ou des fils électriques.
8. Vérifiez que tous les écrous et boulons sont bien serrés et serrez-les si nécessaire.
9. Vérifiez tous les revêtements pour détecter les boulons et les bords tranchants et remplacez-les si nécessaire.
10. Remplacer les pièces défectueuses conformément aux instructions du fabricant.

ENTRETIEN

1. Essuyez les taches superficielles du produit avec un chiffon sec. Si nécessaire, utilisez un produit doux. Utilisez du savon ou du détergent pour les nettoyer. Après les avoir essuyés avec un chiffon doux et humide, essuyez-les avec un chiffon sec. N'utilisez pas de solution nettoyante acide-base forte.
2. Si vous ne l'utilisez pas pendant une longue période, veuillez le placer dans un endroit frais et sec et le couvrir avec un chiffon ou une couverture propre.

**DE**

AVERTISSEMENT :

1. Nur von Erwachsenen zu installieren, stopfen Sie Kinder fougère.
2. Unter direkter Aufsicht eines Erwachsenen zu verwenden.
3. Prüfen Sie vor dem Gebrauch, ob alle Teile gut miteinander verbunden sind.
4. Prüfen und warten Sie regelmäßig die Hauptbauteile (Aufhängungen, Verschlüsse, Befestigungen usw.), sonst kann es umkippen oder einen Sturz verursachen.
5. Die Aufstellfläche sollte so breit wie möglich sein, flach und trocken.
6. Von Feuer fernhalten.
7. Sie the Aktivitätsspielzeug on a ebene Fläche, the mindestens 2 m von  
Les structures ou les obstacles tels que les garages, les garages, les maisons, les überhängenden Ästen, les lave-linge ou les appareils électriques sont utilisés.
8. Prüfen Sie alle Muttern und Schrauben auf festen Sitz et ziehen Sie sie bei Bedarf  
suivant.
9. Prüfen Sie alle Verkleidungen auf Schrauben und scharfe Kanten und ersetzen Sie sie  
à Bedarf.
10. Defekte Teile sind gemäß den Anweisungen des Herstellers zu ersetzen.

WARTUNG

1. Bitte wischen Sie Flecken auf der Oberfläche des Produkts mit einem trockenen Tuch ab. Falls erforderlich, verwenden Sie milde Seife or Reinigungsmittel, um es zu reinigen. Nach dem Abwischen mit einem weichen, feuchten Tuch, wischen Sie es mit einem trockenen Tuch ab. Utilisez des solutions de réfrigération très sûres ou alcalines.
2. Si le temps n'est pas long, laissez-vous aller dans un four et un camion à l'extérieur et sur le pont. Si vous avez un plat à cuire ou un plat à côté.

## IL

### AVERTISSEMENT :

1. Vous consentez uniquement à l'installation pour adultes et pour avoir des enfants et des enfants.
2. Utiliser sous la surveillance directe d'un adulte.
3. Contrôlez que tout le parti est bien collégial avant l'utilisation.
4. Contrôlez et manipulez régulièrement les composants principaux (bretelles, éléments de fissuration, instruments de fissuration, etc.), d'autres peuvent être ribaltarsi ou provoquer une chute.
5. La zone d'installation doit être la plus grande possible, afin d'éviter l'humidité.
6. Tenir loin du feu.
7. Positionner le jeu pour s'occuper d'une surface de piano à environ 2 mètres de  
Quelle que soit la structure ou les objets de l'appareil comme un appartement, un garage, une maison, des rames sporgenti, des stendibiancheria ou des caves électriques.
8. Contrôlez tout ce que vos parents et vos chiens sont en train de serrer et de serrer lorsque cela est nécessaire.
9. Contrôlez toute l'ouverture des bulles et des spigoli vivi et remplacez-la lorsque cela est nécessaire.
10. Remplacez le parti développeur en fonction des instructions du producteur.

### MANUTENTION

1. Si vous souhaitez broyer les parties superficielles du produit avec un panno asciutto. Se nécessaire, utilisez de la savonnette neutre ou un détergent pour les mains. Dopo aver pulito con un panno morbido inumidito, pulirlo con un panno asciutto. Ne pas utiliser une solution détergente acide-alcaline forte pour la poudre.
2. Si vous ne l'utilisez pas au long tempo, conservez-le dans une fresque et un accompagnement coprirlo con un panno ou una coperta puliti.

## ES

### AVERTISSEMENT :

1. Seuls les adultes peuvent installer l'appareil en le gardant aux enfants alejados.
2. Pour être utilisé sous la supervision directe d'un adulte.
3. Vérifiez que toutes les pièces sont bien connectées avant de les utiliser.
4. Réviser et gérer régulièrement les composants principaux (tirants, sujets, etc.), de lo contrario podría volercarse ou provoquer une caída.
5. La zone d'installation doit être la plus large possible, plane et évite l'humidité.
6. Mantener alejado del fuego.
7. Placez le jouet d'activité sur une surface nivelée à une distance minimale de 2 m de toute structure ou obstacle, comme une porte, un garage, une maison, des pièces détachées, des tendeurs ou des câbles électriques.
8. Assurez-vous que toutes les victimes et tornilles sont bien préparées et appliquées quand mer nécessaire.
9. Achetez tous les compartiments pour voir si vous avez des vêtements et des bords afilés et des sustitúyalos quand cela est nécessaire.
10. Remplacez les pièces défectueuses conformément aux instructions du fabricant.

## MANTENIMIENTO 1.

Nettoyez les manches de la surface du produit avec un chiffon sec. Si nécessaire, utilisez un jabón ou un détergent pour nettoyer. Après avoir nettoyé un linge humide et doux, lavez-le avec un linge sec. Ne pas utiliser une solution de nettoyage à base d'acide alcaline pour le nettoyage.

2. Si vous ne l'utilisez pas pendant beaucoup de temps, collez-le dans un endroit en plein air et seco et cúbralo avec trapo ou manta limpia.

**PT**

## ATTENTION :

1. Cela permet une installation par des adultes, à condition que les enfants soient satisfaits.
2. Utiliser la surveillance directe d'un adulte.
3. Vérifiez que toutes les pièces sont bien liées avant leur utilisation.
4. Vérifiez et manipulez régulièrement les composants principaux (supports, fixateurs, fixations, etc.), si, à l'inverse, vous pouvez capoter ou provoquer une chose.
5. La zone d'installation doit être la plus vaste possible, plane et évite de la placer sur place humides.
6. Restez à l'écart du brouillard.
7. Placez le brin d'activité sur une surface plane à moins de 2 m de qu'il s'agisse d'une structure ou d'un obstacle, comme à proximité, au garage, à la maison, aux fils saillants, aux lignes de lavande ou aux câbles électriques.
8. Vérifiez l'ouverture de toutes les portes et parafuses et ouvrez-la lorsque cela est nécessaire.
9. Vérifiez toutes les couvertures quant aux parafusos et aux arestas vivas e substitua quando necessário.
10. Remplacez les pièces défectueuses conformément aux instructions du fabricant.

## MANUTENÇÃO

1. Limpar por favor as manchas de superfície com um pano seco. Si necessário, utilize uma serviette douce ou un détergent pour nettoyer. Après avoir nettoyé le poêle et l'humidité, nettoyez-les avec le poêle sec. Ne pas utiliser une solution de nettoyage acide-alcalin forte pour nettoyer.
2. S'il n'est pas utilisé pendant plusieurs temps, il est préférable de colloquer une fresque locale, une fresque et un cube avec un panneau ou un support vide.

## PUBLICITÉ :

1. L'installation n'est autorisée qu'aux adultes, tenez les enfants à l'écart.
2. A utiliser sous la surveillance directe d'un adulte.
3. Vérifiez que toutes les pièces sont bien connectées avant utilisation.
4. Vérifiez et entretenez régulièrement les principaux composants (bretelles, attaches, fixations,), sinon il peut se renverser ou provoquer une chute.
5. La zone d'installation doit être aussi grande que possible, plaque et éviter l'humidité.
6. Tenez à l'écart de la flamme.
7. Placez le jouet d'activité sur une surface plane à au moins 2 m de toute structure ou obstruction telle qu'une clôture, un garage, une maison, des branches en surplomb, des cordes à linge ou des fils électriques.
8. Vérifiez l'étanchéité de tous les écrous et boulons et serrez-les au besoin.
9. Vérifiez tous les revêtements pour les boulons et les arêtes vives et remplacez-les si s'effondrer.
10. Remplacez les pièces défectueuses conformément aux instructions du fabricant.

## ENTRETIEN

1. Veuillez essuyer les taches de surface du produit avec un chiffon sec. Si nécessaire, utilisez du savon doux ou du détergent pour le nettoyage. Après l'essuyage avec un chiffon doux et humide, essuyez-les avec un chiffon sec. N'utilisez pas une solution nettoyante fortement acide-alcaline pour le nettoyage.
2. Si vous ne l'utilisez pas pendant une longue période, placez-le dans un endroit frais et sec et couvrez-le d'un tissu ou d'une couverture propre.



Adresses sur [quefairedemesdechets.fr](http://quefairedemesdechets.fr)

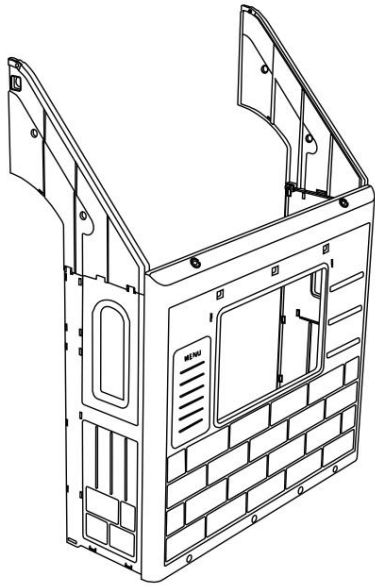

U x2

B 2

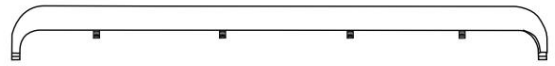

C 2



D 2

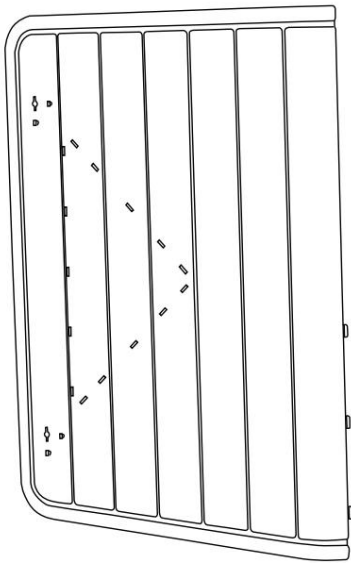
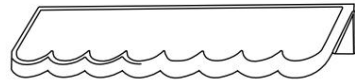

E x2

F k

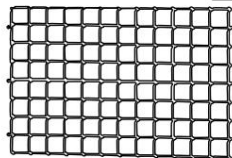

G x

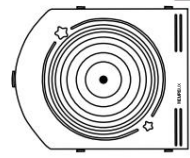

H 2

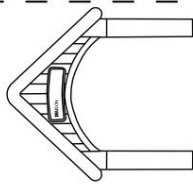

M x 2



J x 1

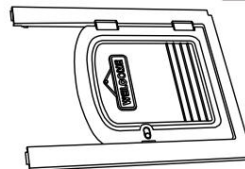

K x

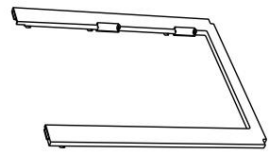

L x1

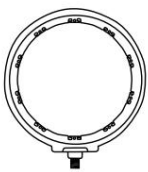

M 22



+1 (de réserve)

N k

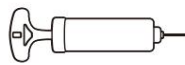

O k



P 4x



Q 2



R 3x



S 3x

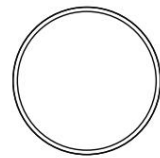

T 1x

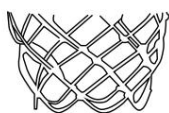

U k

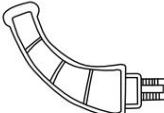

V 1x



W 2

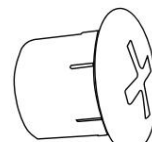

X 1x

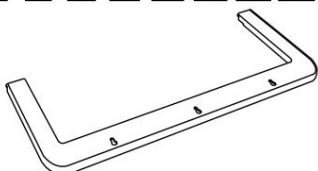

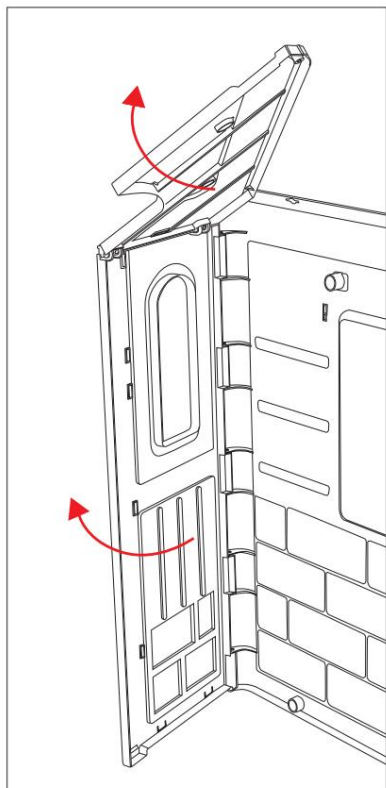

UN

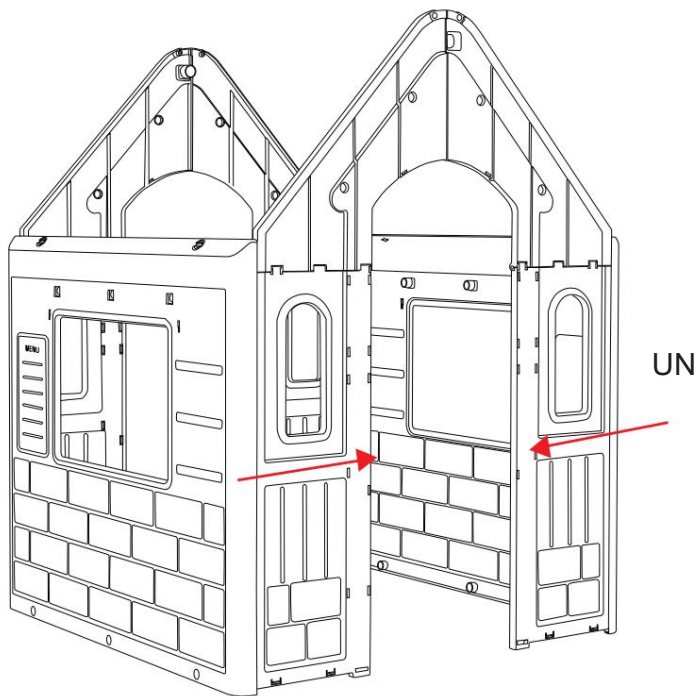

UN

QX 2	MX 8

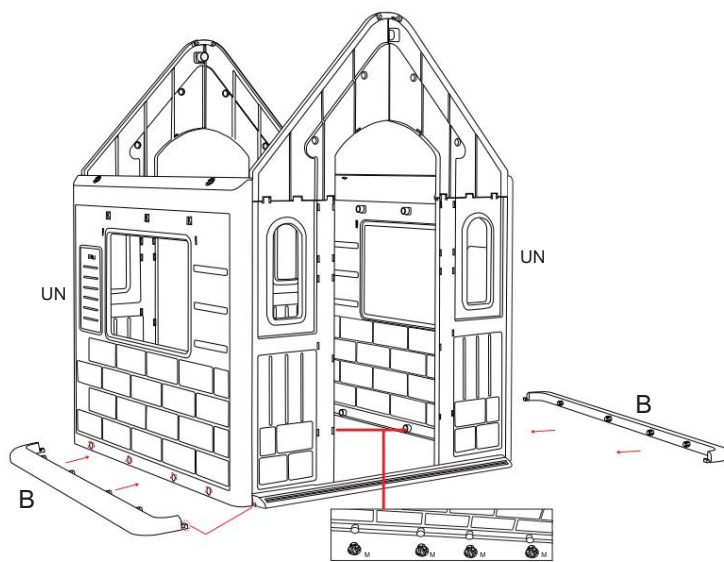
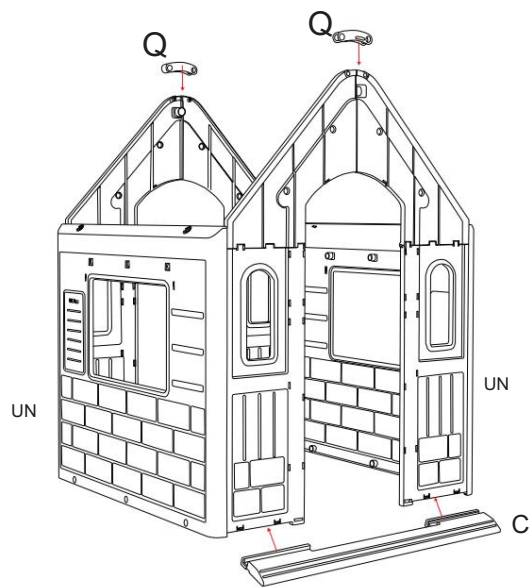

MX 4

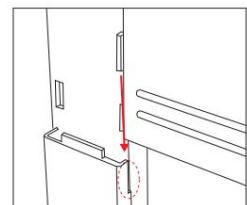
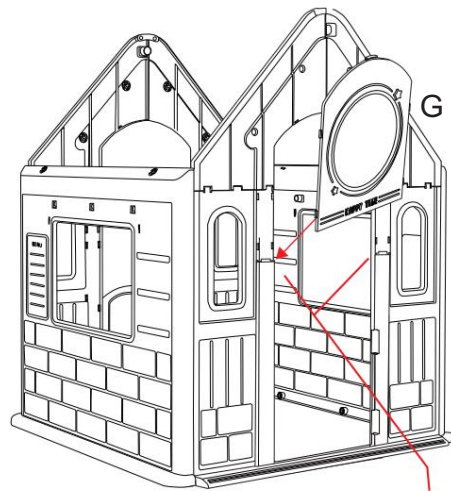
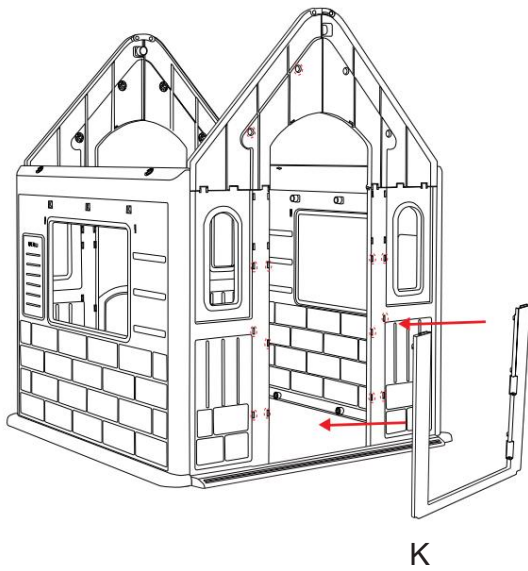
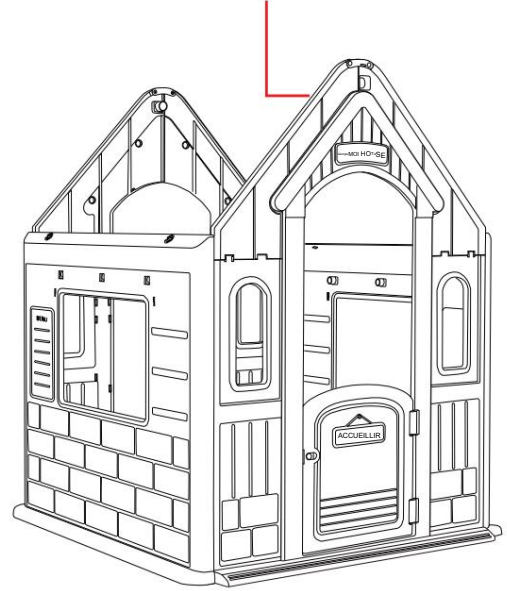
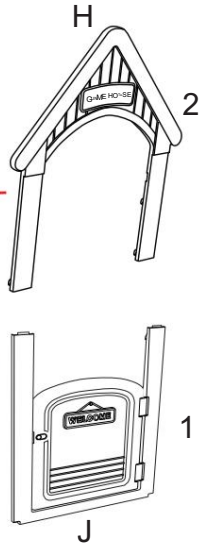
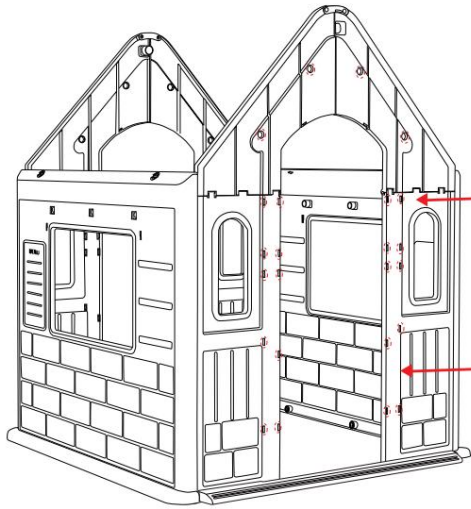
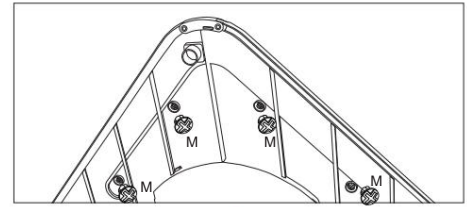
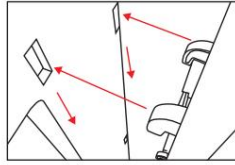

MX 4

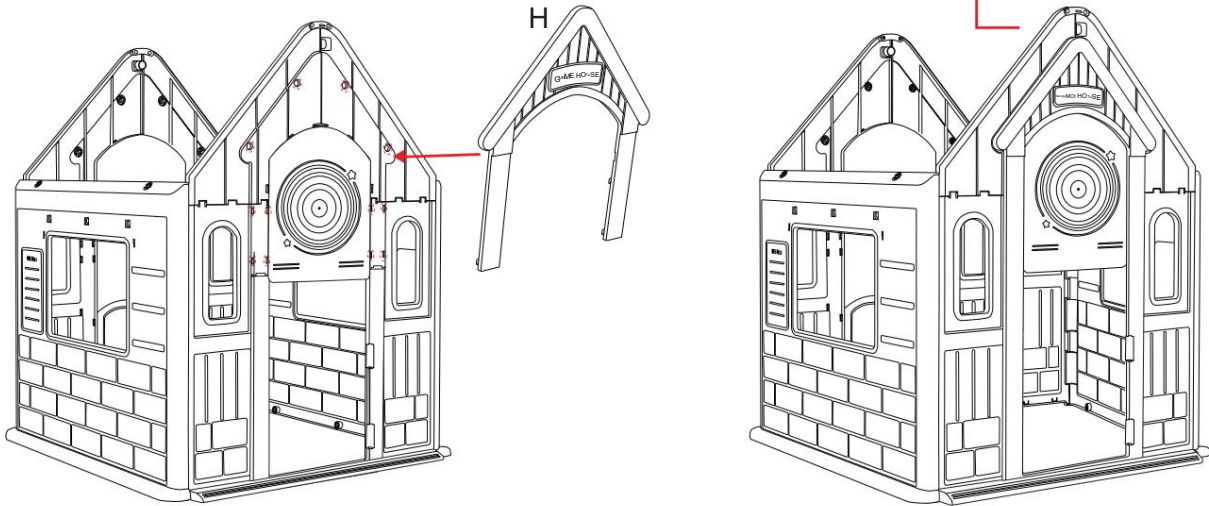
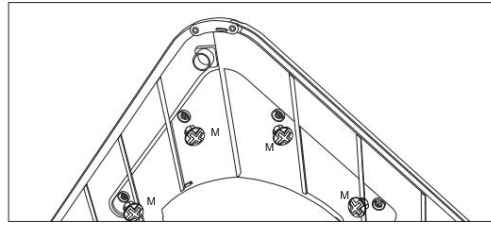

MX 6



L X 2

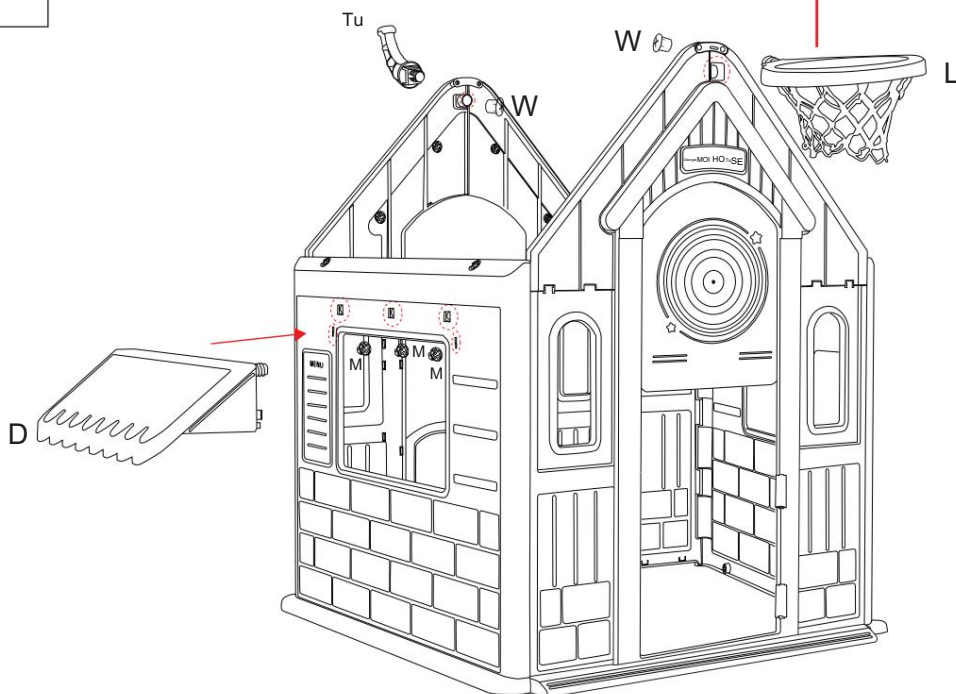
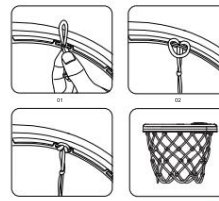

1

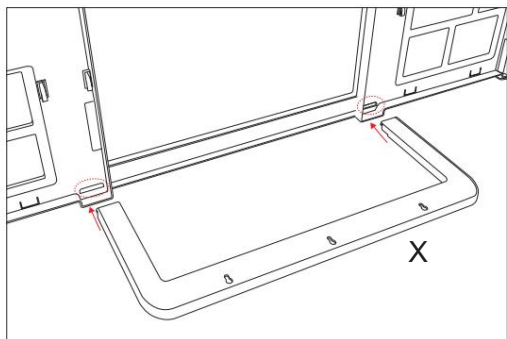

2

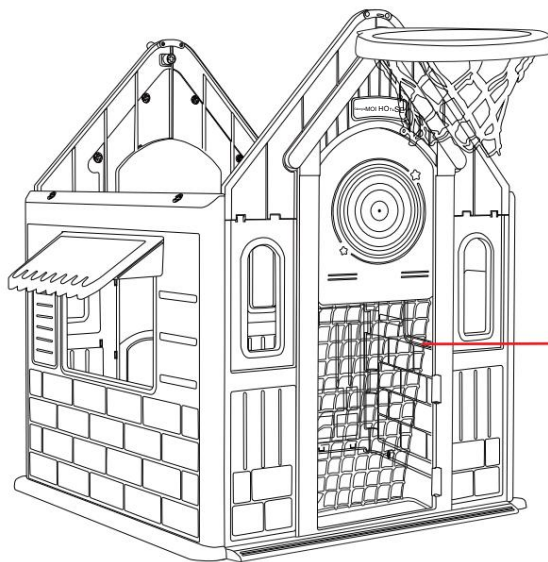
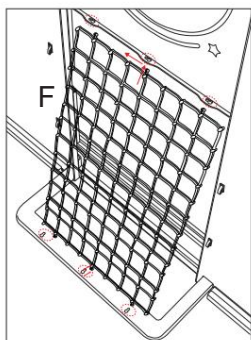

PX 4



3

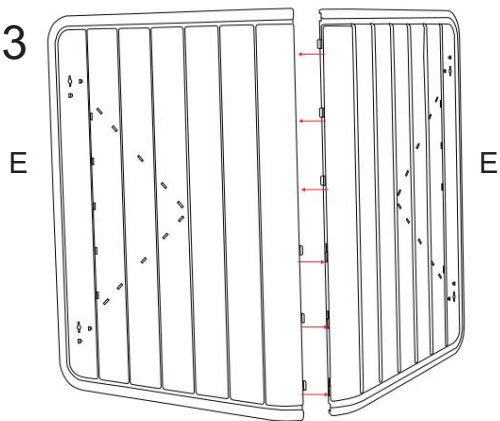

4

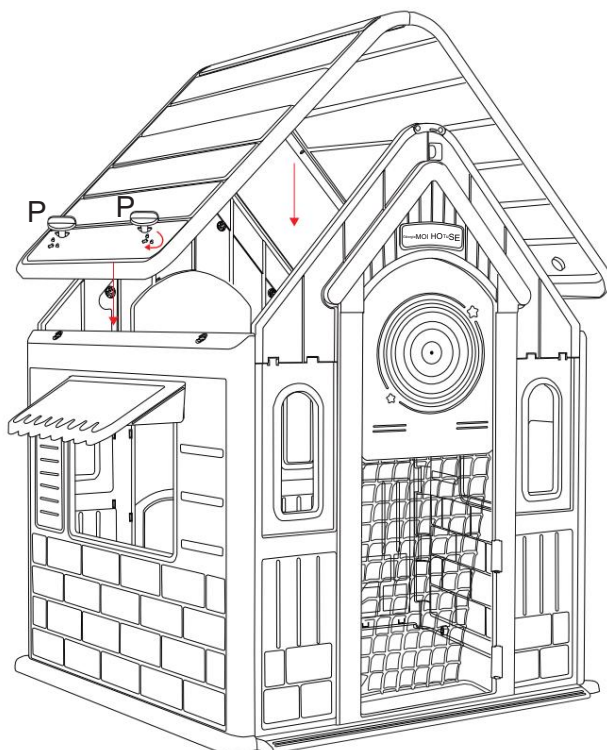
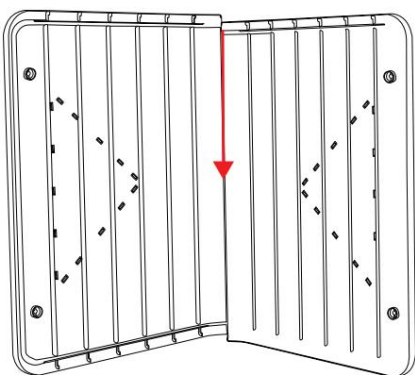

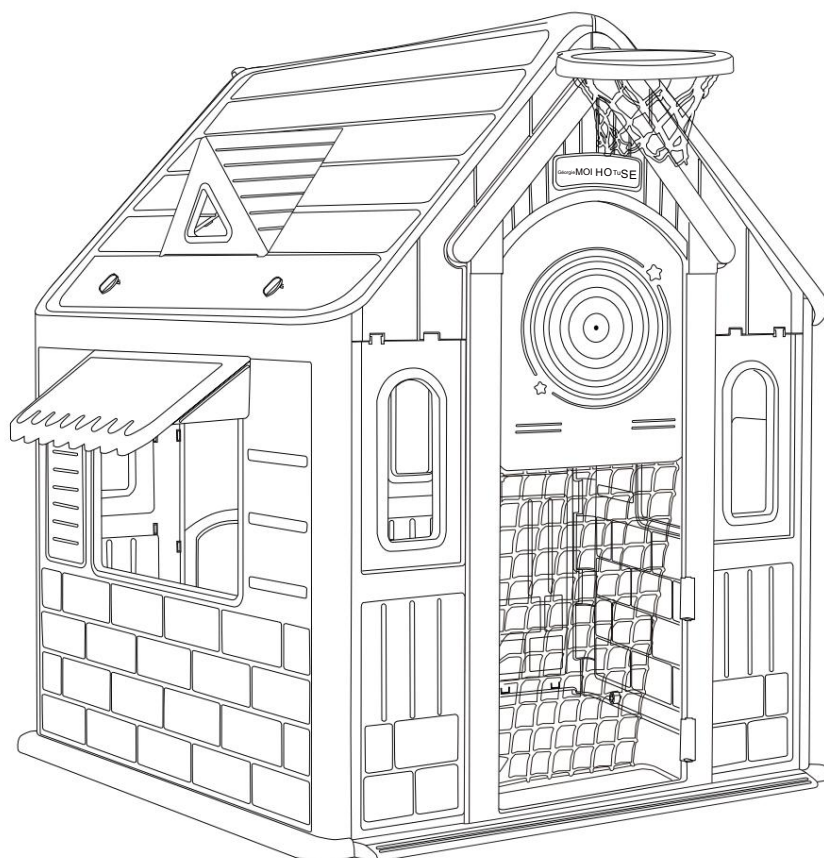
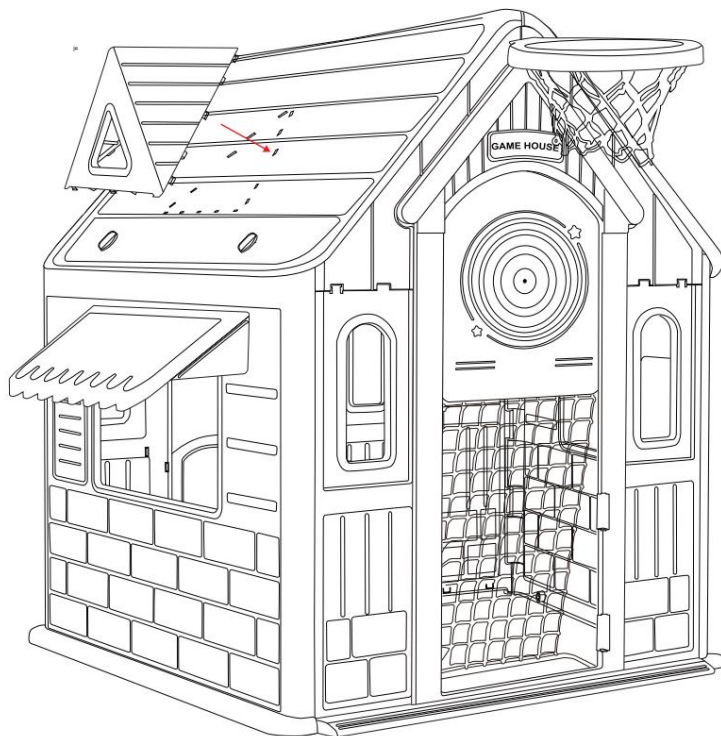





# **VEVOR**

**Affordable. Reliable. Home Improvement.**

**KINDERSPIELHAUS**

Modell: LY-2813



# VEVOR

Affordable. Reliable. Home Improvement.

## KINDERSPIELHAUS

Modell: LY-2813

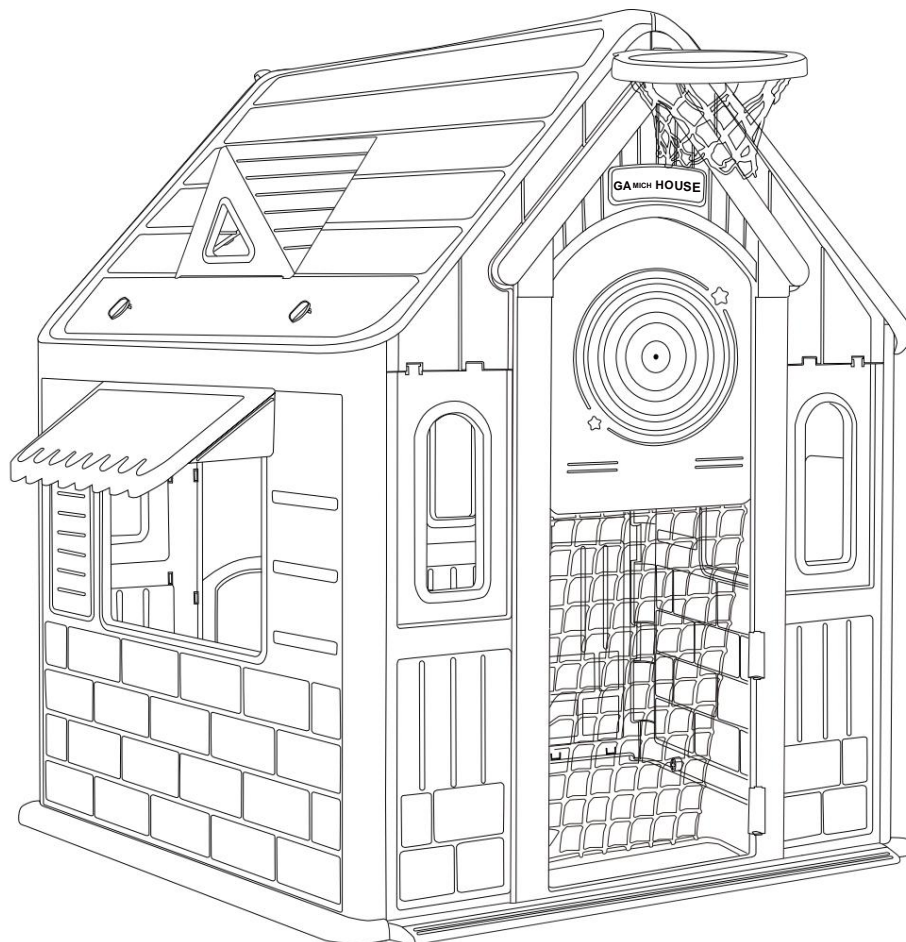

**HINWEIS: Foto als Referenz.**

This is the original instruction, please read all manual instructions carefully before operating. VEVOR reserves a clear interpretation of our user manual. The appearance of the product shall be subject to the product you received. Please forgive us that we won't inform you again if there are any technology or software updates on our product.

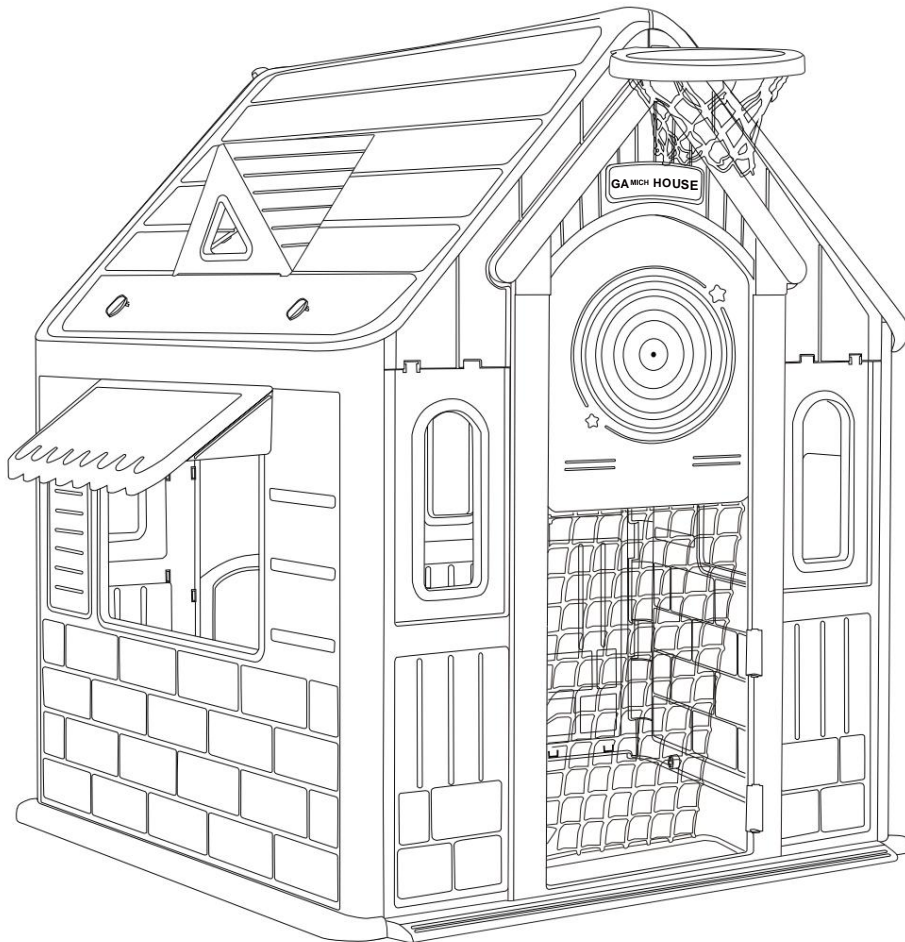

**EN\_WARNING:** Geeignet für Kinder ab 2 Jahren;  
**DE\_ACHTUNG:** Geeignet für Kinder im Alter von 2+ Jahren;  
**FR\_ATTENTION:** Praktisch für Kinder ab 2 Jahren;  
**ES\_ADVERTENCIA:** Adecuado für Kinder ab 2 Jahren;  
**PT\_ADVERTÊNCIA:** Geeignet für Kinder ab 2 Jahren;  
**IT\_AVVERTENZA:** An Kinder im Alter von 2+ Jahren angepasst.



**EN** WICHTIG, FÜR SPÄTERES NACHSCHLAGEN AUFBEWAHREN: SORGFÄLTIG LESEN.  
**FR** IMPORTANT: EIN LIRE AUFMERKSAMKEIT UND EIN KONSERVEN FÜR IHREN REFERER ULTERIEUREMENT.  
**ES** WICHTIG, LEA Y GUARDE PARA FUTURAS REFERENCIAS.  
**PT** WICHTIG, RETER PARA REFERÊNCIA FUTURA: LEIA ATENTAMENTE.  
**DE** WICHTIG! SORGFÄLTIG LESEN UND FÜR SPÄTER NACHSCHLAGEN AUFBEWAHREN.  
**IT** WICHTIG! CONSERVARE IL PRESENTE MANUALE PER FUTURO RIFERIMENTO E LEGGERLO ATTENTAMENTE.

**DE**

**WARNUNG:**

1. Die Installation darf nur von Erwachsenen durchgeführt werden. Halten Sie Kinder fern.
2. Unter unmittelbarer Aufsicht eines Erwachsenen zu verwenden.
3. Überprüfen Sie vor der Verwendung, ob alle Teile richtig verbunden sind.
4. Regelmäßige Überprüfung und Wartung der Hauptkomponenten (Aufhänger, Verschlüsse, Befestigungen, usw.), da es sonst umkippen oder herunterfallen kann.
5. Der Installationsbereich sollte möglichst breit und eben sein und Feuchtigkeit vermeiden.
6. Von Feuer fernhalten.
7. Stellen Sie das Aktivitätsspielzeug auf eine ebene Fläche, mindestens 2 m von jeglichen Strukturen oder Hindernisse wie Zäune, Garagen, Häuser, überhängende Äste, Wäscheleinen oder Stromleitungen.
8. Überprüfen Sie alle Muttern und Schrauben auf festen Sitz und ziehen Sie sie bei Bedarf fest.
9. Alle Abdeckungen auf Schrauben und scharfe Kanten prüfen und bei Bedarf ersetzen.
10. Defekte Teile gemäß den Anweisungen des Herstellers auszutauschen.

**WARTUNG**

1. Wischen Sie die Oberflächenflecken des Produkts mit einem trockenen Tuch ab. Verwenden Sie bei Bedarf milde Seife oder Reinigungsmittel zum Reinigen. Wischen Sie sie nach dem Abwischen mit einem weichen, feuchten Tuch mit einem trockenen Tuch ab. Verwenden Sie zum Reinigen keine starken säure-alkalischen Reinigungslösungen.
2. Bei längerer Nichtbenutzung bitte an einem kühlen und trockenen Ort aufbewahren und mit sauberes Tuch oder Decke.

**DE**

**WARNUNG:**

1. Nur von Erwachsenen zu installieren, halten Sie Kinder fern.
2. Unter direkter Aufsicht eines Erwachsenen zu verwenden.
3. Prüfen Sie vor dem Gebrauch, ob alle Teile gut miteinander verbunden sind.
4. Überprüfen und warten Sie regelmäßig die Hauptbauteile (Aufhängungen, Verschlüsse, Befestigungen usw.), sonst kann es umkippen oder einen Sturz verursachen.
5. Die Aufstellfläche sollte so breit wie möglich sein, flach und trocken.
6. Von Feuer fernhalten.
7. Stellen Sie das Aktivitätsspielzeug auf eine ebene Fläche, die mindestens 2 m entfernt ist Strukturen oder Hindernisse wie Zäunen, Garagen, Häusern, überhängenden Ästen, Wäscheleinen oder elektrischen Leitungen sind entfernt.
8. Überprüfen Sie alle Muttern und auf festen Sitz und ziehen Sie sie bei Bedarf fest nach.
9. Überprüfen Sie alle Schrauben auf scharfe Kanten und ersetzen Sie sie bei Bedarf.
10. Defekte Teile sind gemäß den Anweisungen des Herstellers zu ersetzen.

**WARTUNG**

1. Bitte wischen Sie Flecken auf der Oberfläche des Produkts mit einem trockenen Tuch ab. Falls erforderlich, verwenden Sie milde Seife oder Reinigungsmittel, um es zu reinigen. Nach dem Abwischen mit einem weichen, feuchten Tuch wischen Sie es mit einem trockenen Tuch ab. Verwenden Sie zur Reinigung keine stark säurehaltige oder alkalische Reinigungslösung.
2. Wenn Sie es längere Zeit nicht benutzen, legen Sie es bitte an einen kühlen und trockenen Ort und decken Sie es mit einem sauberen Tuch oder einer Decke ab.

**ES**

**WARNUNG:**

1. Ich stimme der Installation nur einem Erwachsenen zu und halte mich an die Kinder.
2. Benutzen Sie es unter der Aufsicht eines Erwachsenen.
3. Kontrollieren Sie alle Beteiligten, bevor Sie sie zum ersten Mal zusammenstellen.
4. Kontrollieren und pflegen Sie die Hauptbestandteile (Bretter, Elemente der Fassade, Instrumente der Fassade usw.), können Sie Änderungen vornehmen oder einen Fehler verursachen.
5. Im Installationsbereich müssen Sie mehr Strom zur Verfügung haben, die Umgebungsluft reinigen und vermeiden.
6. Tenere lontano dal fuoco.
7. Positionieren Sie den Spielplatz auf einer ebenen Fläche in einer Höhe von 2 Metern  
Qualsiasi struttura oggetti di ostruzione come a recinto, a garage, una casa, rami sporgenti, stendibiancheria o cavi elettrici.
8. Kontrollieren Sie, was alles in Ordnung ist und wie viel Sie benötigen.
9. Kontrollieren Sie alle Tasten für Bulloni und Spigoli Vivi und stellen Sie sie bei Bedarf ein.
10. Beauftragen Sie die zuständigen Stellen mit den Anweisungen des Herstellers.

**MANUTENZIONE**

1. Sie müssen die oberflächliche Maschine des Produkts mit einem Asciutto-Topf reinigen. Se  
Verwenden Sie unbedingt neutrales Sapon oder Reinigungsmittel zum Reinigen. Dopo aver pulito con ano morbido inumidito, pulirlo con an panno asciutto. Verwenden Sie zum Reinigen keine starke alkalische Reinigungsmittellösung.
2. Wenn Sie das Tempo nicht verwenden, bleiben Sie in einem Fresko und steigen Sie auf  
Koprirlo mit einem Panno oder einem Coperta Puliti.

**ES**

**HINWEIS:**

1. Lassen Sie es nur zu, dass die Erwachsenen es installieren, und beaufsichtigen Sie die Kinder.
2. Für die Benutzung unter direkter Aufsicht eines Erwachsenen.
3. Überprüfen Sie, ob alle Teile vor der Verwendung gut miteinander verbunden sind.
4. Überarbeiten und pflegen Sie regelmäßig die wichtigsten Komponenten (Tirantes, Sujetadores, usw.), im Gegenzug könnte es zu einem Vulkanausbruch kommen.
5. Der Installationsbereich sollte so weit wie möglich sein. Planen Sie ihn ein und vermeiden Sie Feuchtigkeit.
6. Mantener alejado del fuego.
7. Stellen Sie sicher, dass sich das Spielzeug auf einer ebenen Fläche in einem Abstand von mindestens 2 m von Gebäuden und Hindernissen wie Tal, Garage, Haus, Verbindungsstraßen, Leitungen oder Elektrokabeln befindet.
8. Überprüfen Sie, ob alle Tür- und Tornillos gut vorbereitet und vorbereitet sind  
Meer notwendig.
9. Lesen Sie alle Kubaturen, damit Sie sicher sein können, dass die Grenzen überschritten und die Grenzen überschritten werden, sobald das Meer erforderlich ist.
10. Reparieren Sie die defekten Teile gemäß den Anweisungen des Herstellers.

## MANTENIMIENTO 1.

Reinigen Sie die Oberfläche des Produkts mit einem zweiten Schritt. Wenn nötig, verwenden Sie zum Reinigen Wasser oder Reinigungsmittel. Nach dem Reinigen mit einem sanften, sanften Auftrag und dem Reinigen mit einem kurzen Auftrag. Verwenden Sie zum Reinigen keine Lösung zur Reinigung von alkalischem Wasser.

2. Wenn wir uns längere Zeit nicht aufhalten, kollidieren Sie mit einem Fresken- und Nachttisch und graben Sie es in die Luft.

**PT**

## ACHTUNG:

1. Die Installation darf nur für Erwachsene erfolgen, da die Kinder sofort darauf warten.
2. Unter Aufsicht eines Erwachsenen schluchzen.
3. Überprüfen Sie, ob alles vor Ihrer Nutzung erfolgt.
4. Überprüfen Sie die Hauptkomponenten (Unterstützungen, Fixierer, Fixierer usw.) und halten Sie sie regelmäßig in Betrieb. Im Gegenzug können Sie dies verhindern oder provozieren.
5. Der Installationsbereich muss so groß wie möglich sein, planen Sie ihn und lassen Sie ihn nicht vor Ort stehen húmidos.
6. Manter afastado do fogo.
7. Coloque o brinquedo de atividade em a surface plana a pelo minus 2 m de  
Es handelt sich um Strukturen oder Hindernisse wie z. B. Garagen, Häuser, hervorstehende Galhos, Lavendelfelder oder elektrische Anlagen.
8. Überprüfen Sie alle Geräte, Geräte und Geräte sowie die erforderlichen Geräte.
9. Überprüfen Sie alles, was Sie über Parafusos, Leben und Substitution sagen notwendig.
10. Ersetzen Sie die Kordelteile durch die Herstelleranweisungen.

## MANUTENÇÃO

1. Achten Sie darauf, dass Sie die Oberfläche nicht in Sichtweite halten. Verwenden Sie bei Bedarf ein sanftes Waschmittel oder ein Reinigungsmittel, um es zu reinigen. Depois de limpar mit einem Panorama von Macio und Humido, Limpe-os mit einem Pano von Sekunden. Verwenden Sie zum Reinigen keine starke alkalische Reinigungslösung.
2. Sie dürfen es nicht während eines sehr hohen Tempos verwenden, um eine Reihe lokaler Fresken zu bemalen, zu fotografieren und zu schwenken oder in der Schweben zu bleiben.

**FR**

**WARNING:**

1. Die Installation ist für Erwachsene nicht autorisiert. Kinder müssen in den Warenkorb gelegt werden.
2. Ein Benutzer unter direkter Aufsicht eines Erwachsenen.
3. Überprüfen Sie, ob alle Teile vor der Nutzung gut angeschlossen sind.
4. Überprüfen und betreten Sie die Hauptbestandteile (Bretelles, Anhänge, Fixierungen usw.) regelmäßig. Es kann jedoch sein, dass sie zurückgegeben oder eine Rutsche provoziert werden.
5. Der Installationsbereich sollte so groß wie möglich sein, stellen Sie ihn auf und vermeiden Sie Feuchtigkeit.
6. Tenez à l'écart de la flamme.
7. Platzieren Sie das Aktivitätsobjekt auf einer ebenen Fläche in einem Abstand von mindestens 2 m von der gesamten Struktur oder dem Hindernis. Sagen Sie, was eine Tür, eine Garage, ein Haus, die Zweige und Überhänge, die Kabel oder die elektrischen Geräte sind.
8. Überprüfen Sie, ob alle Eier und Boulons auf der Haut getrocknet sind.
9. Überprüfen Sie alle Widerstände für die Kugeln, die Lebensareale und den Ersatz notwendig.
10. Ersetzen Sie defekte Teile gemäß den Anweisungen des Herstellers.

**WARTUNG**

1. Überprüfen Sie die Oberfläche des Produkts mit einer Chiffon-Sektion. Wenn nötig, verwenden Sie für die Reinigung Doppelwaschmittel oder Reinigungsmittel. Nach dem Waschen mit einem Hauch von Chiffon und Feuchtigkeit, waschen Sie die Haare mit einem Stück Chiffon. Verwenden Sie für die Reinigung keine alkalische Reinigungslösung.
2. Wenn Sie es nicht über einen längeren Zeitraum hinweg verwenden, legen Sie es in ein frisches Endroit und schließen Sie es mit einem Stoff oder einer eigenen Couverture ab.



Adresses sur [quefairedemesdechets.fr](http://quefairedemesdechets.fr)

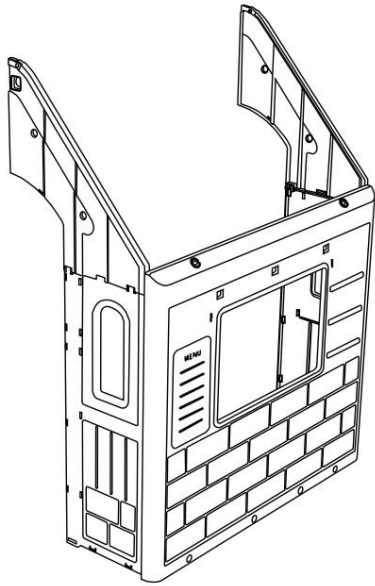

A 2

B 2

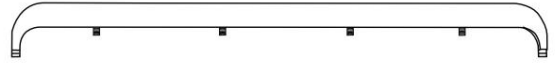

C 2



D 2

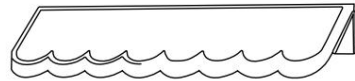

E x2

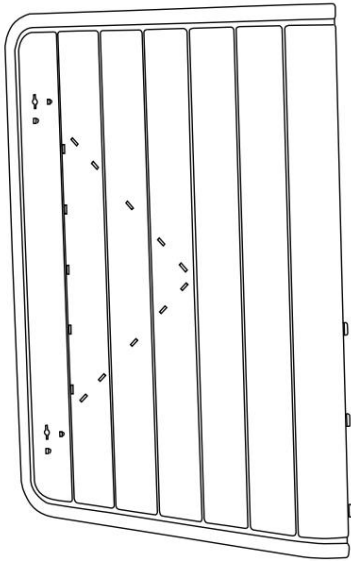

F k

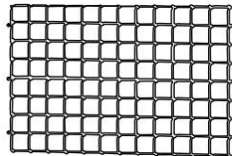

G x

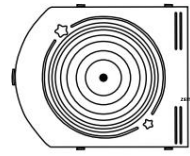

H 2

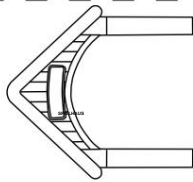

Ic x 2



J x1

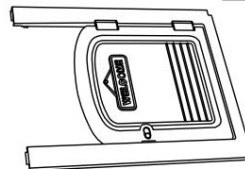

K x

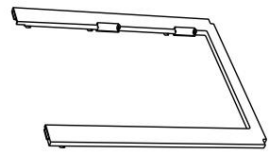

L x1

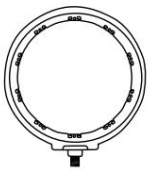

M 22  
+1 (Ersatz)



N x1

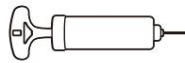

O k



T x4



Frax 2



R 3



S 3

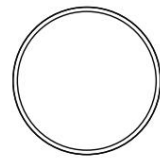

T 1x

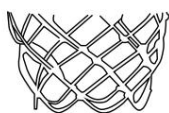

U k

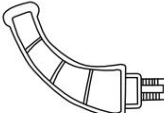

V 1x



W 2

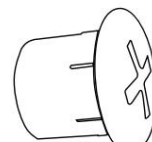

X 1x

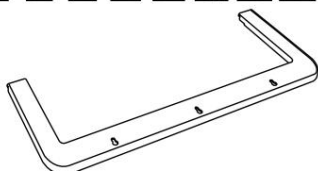

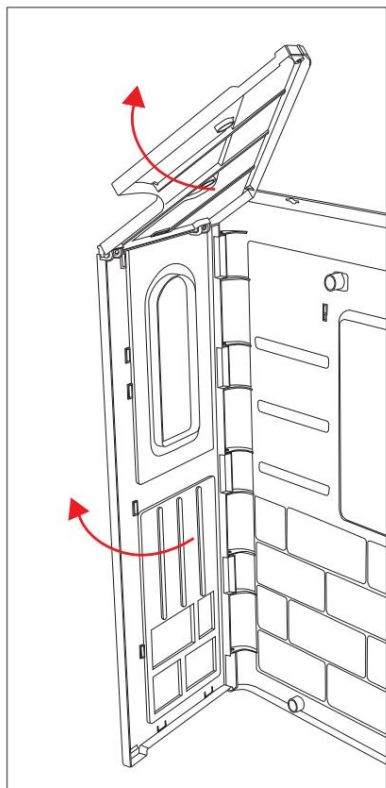

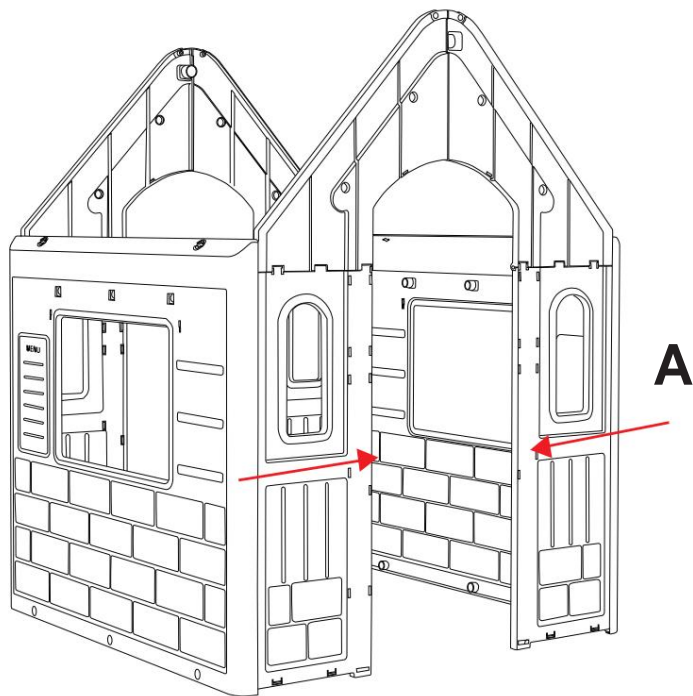

A



A

QX 2	MX 8
	

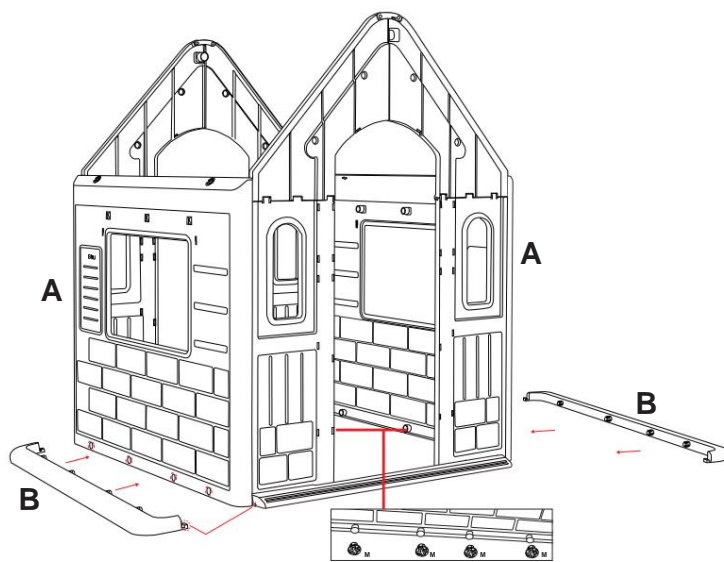
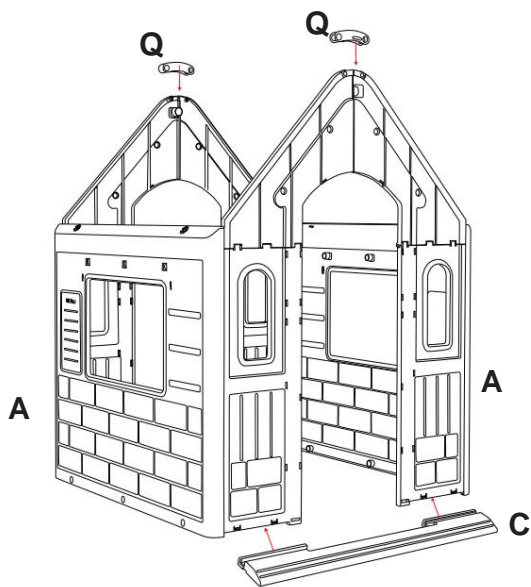

M X 4

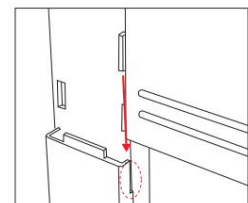
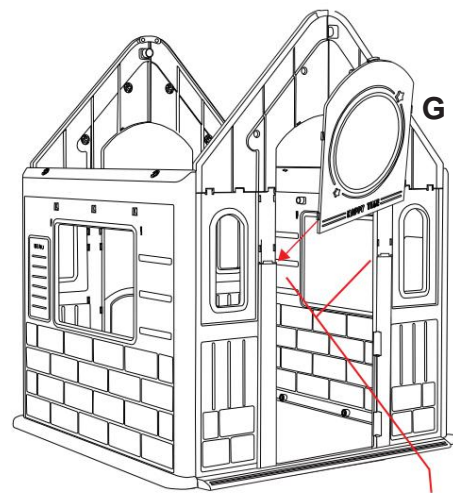
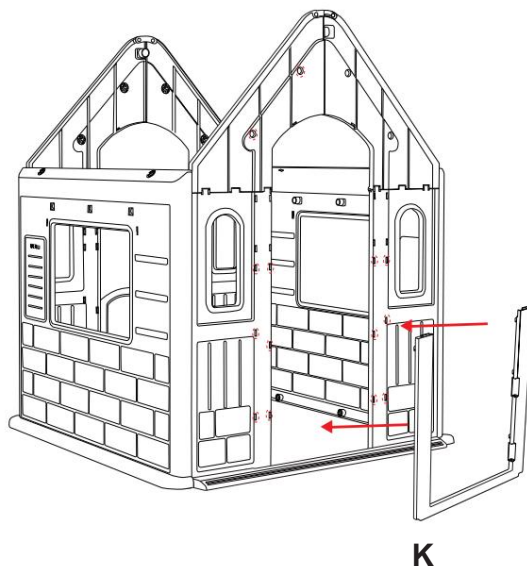
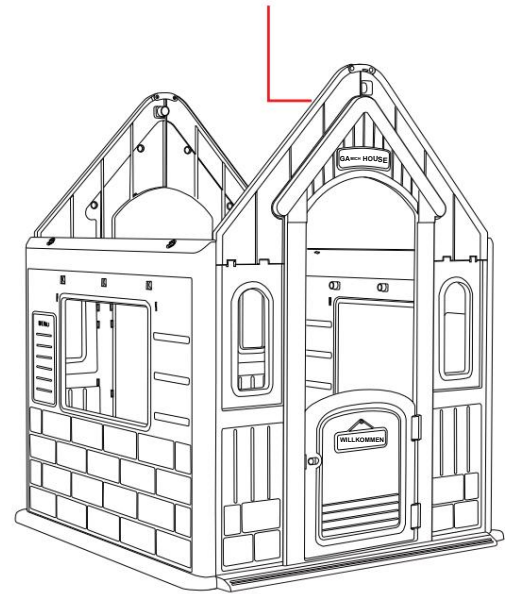
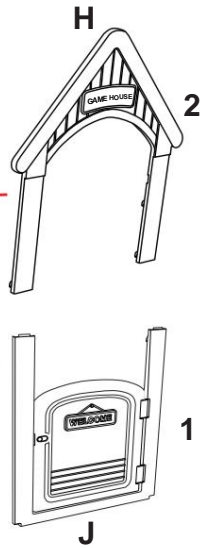
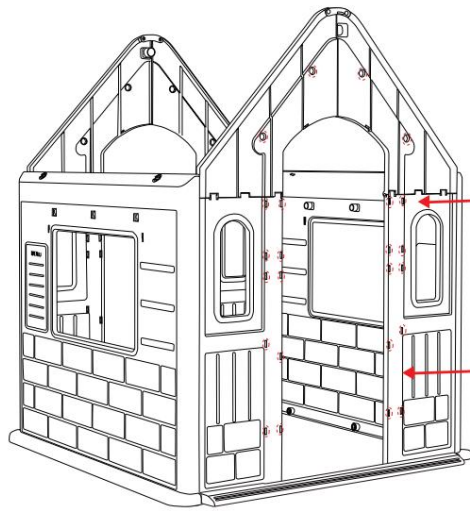
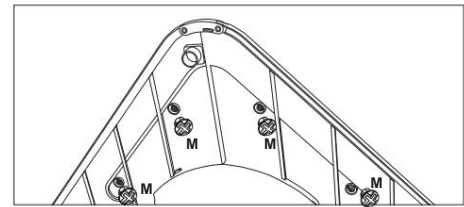
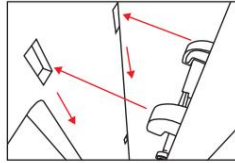

MX 4

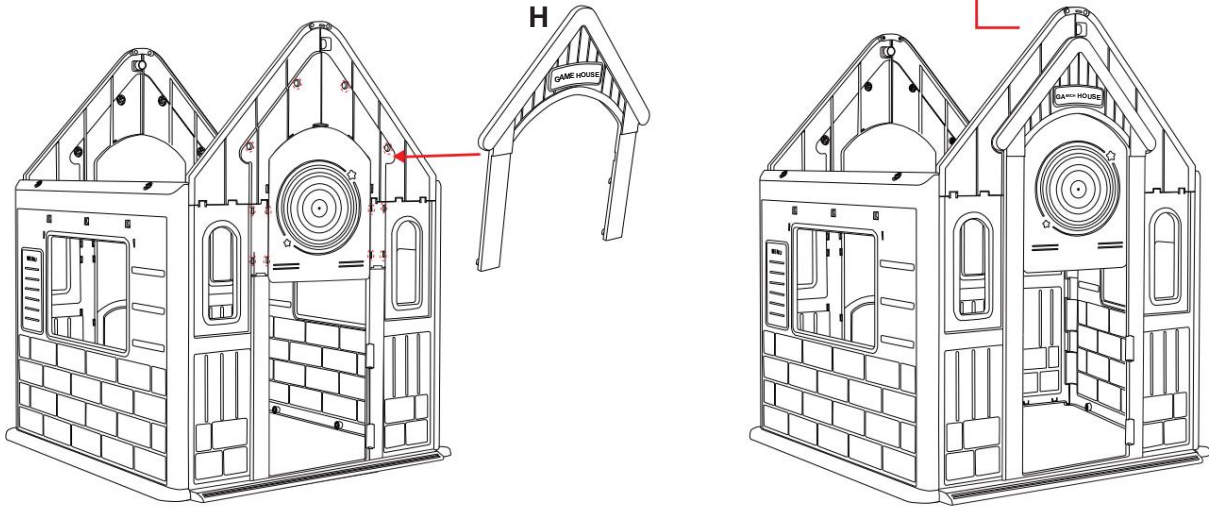
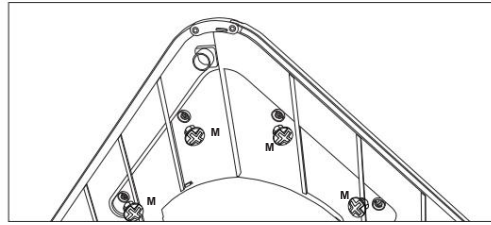

M X 6



W X 2

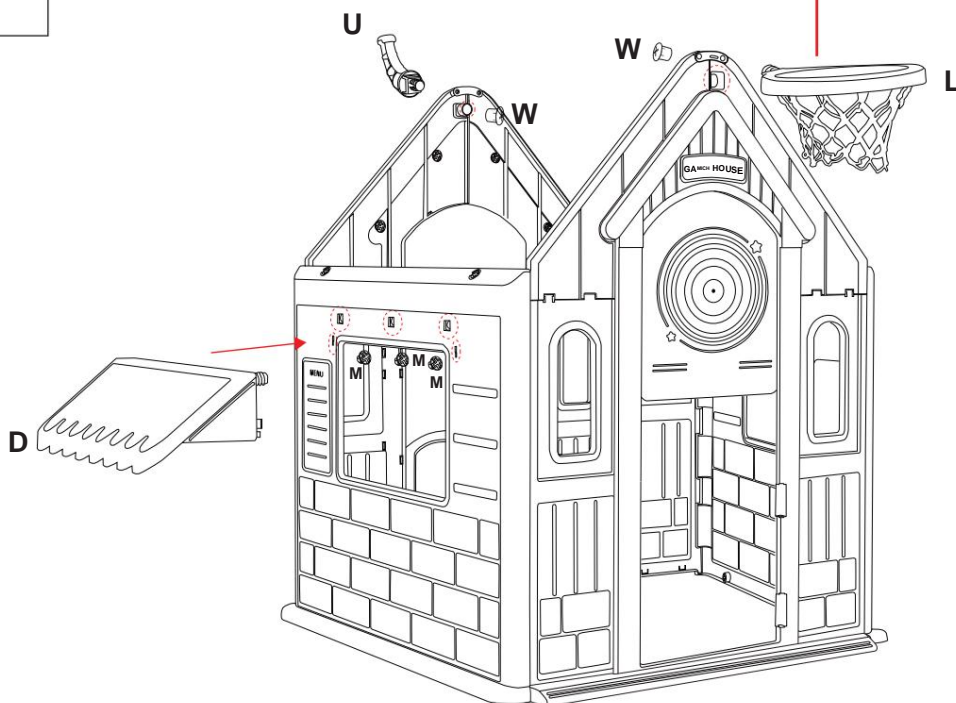
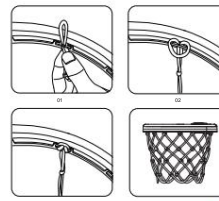

1

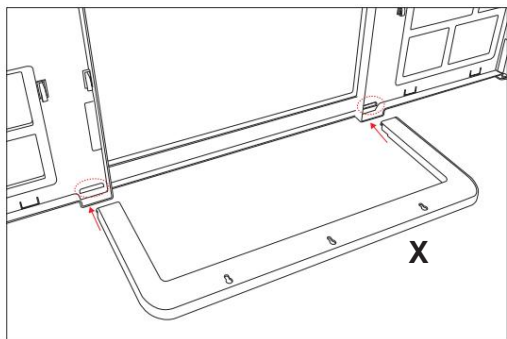

2

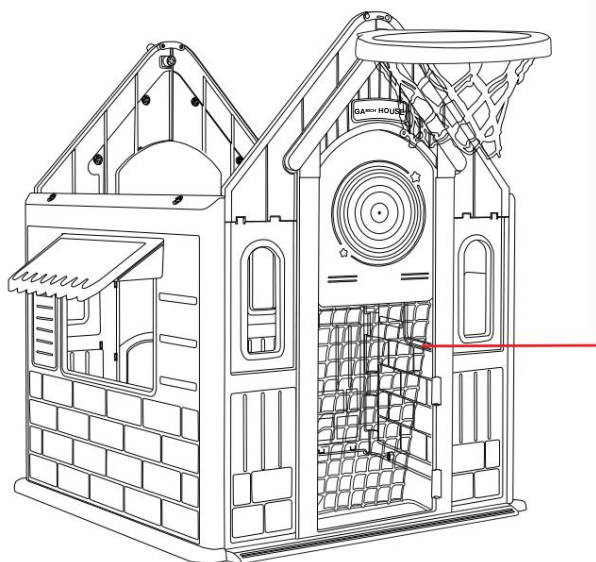
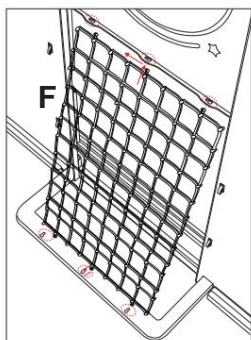

PX 4



3

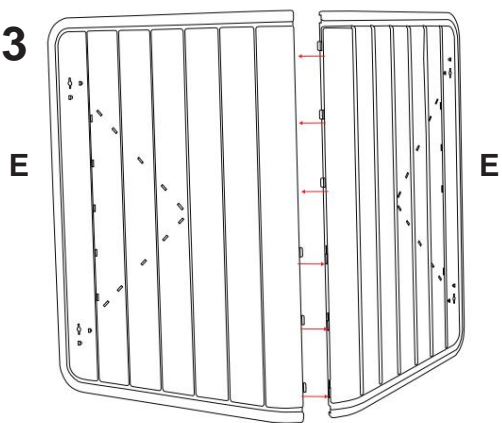

4

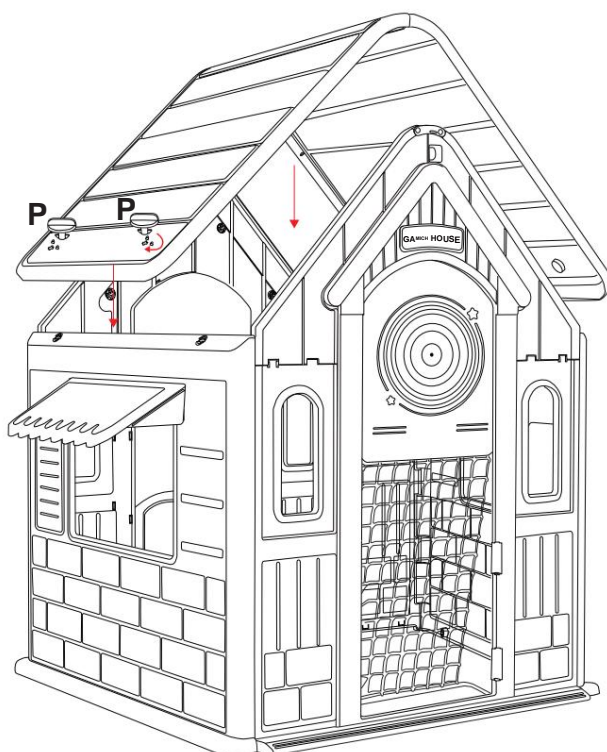
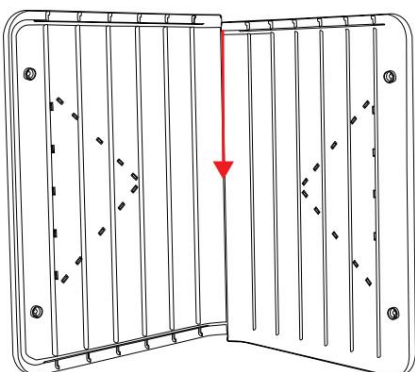

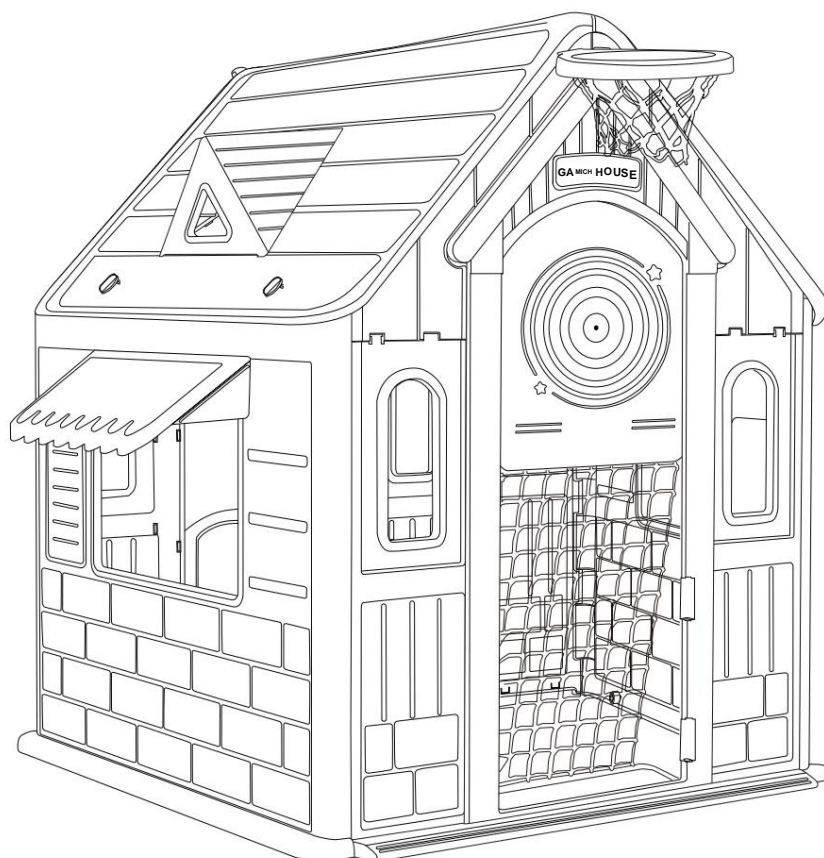
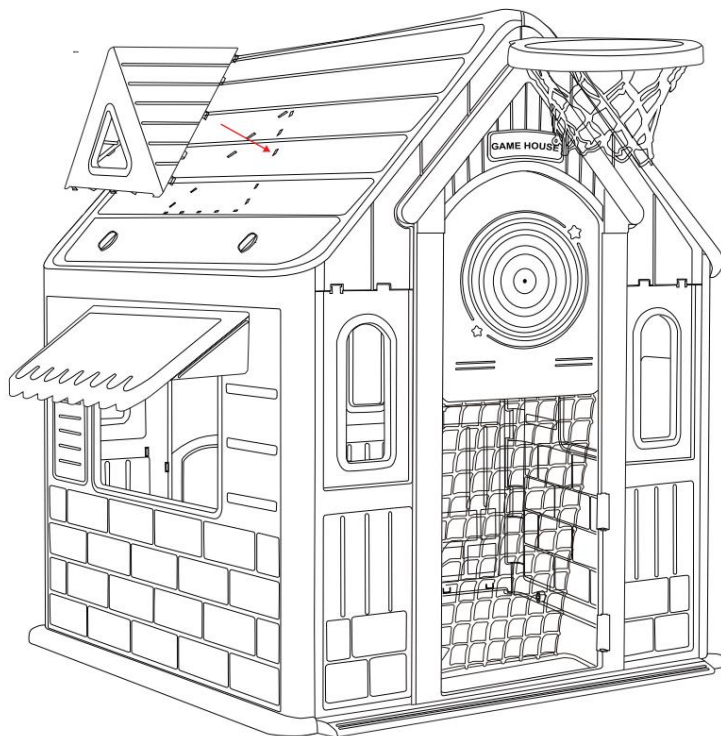





# VEVOR

**Affordable. Reliable. Home Improvement.**

DOMEK ZABAW DLA DZIECI

Model: LY-2813



# VEVOR

Affordable. Reliable. Home Improvement.

DOMEK DLA DZIECI

Model: LY-2813

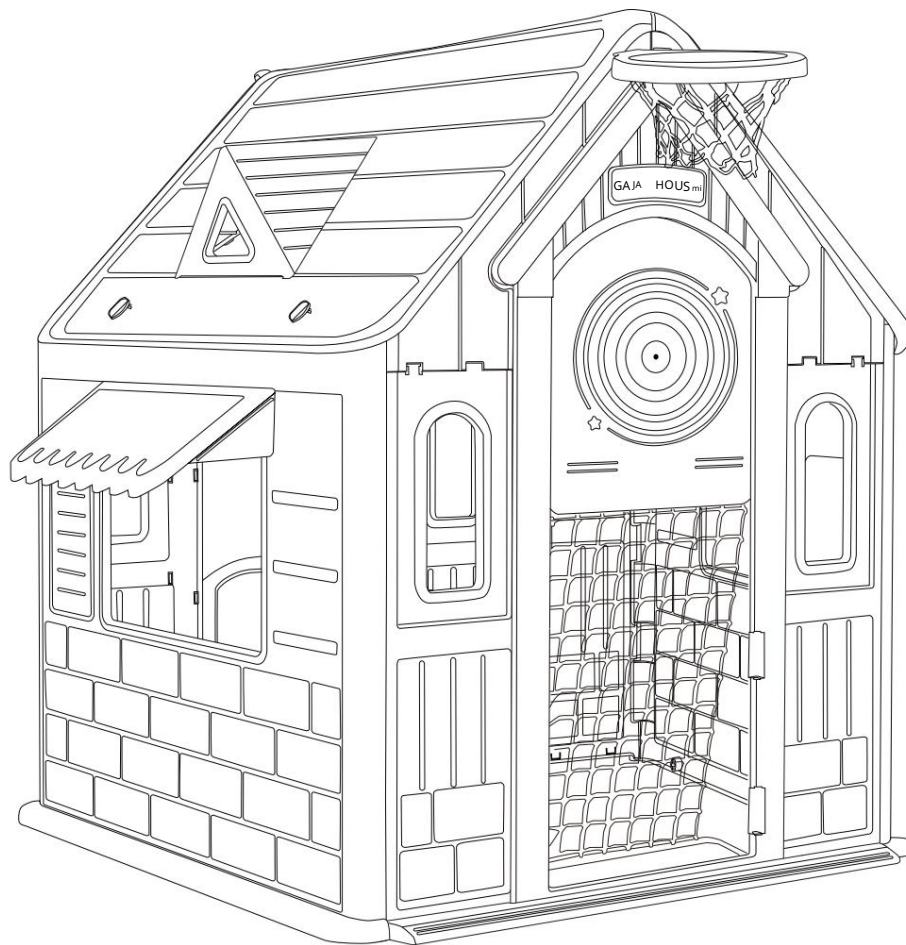

UWAGA: Zdjęcie ma charakter poglądowy.

This is the original instruction, please read all manual instructions carefully before operating. VEVOR reserves a clear interpretation of our user manual. The appearance of the product shall be subject to the product you received. Please forgive us that we won't inform you again if there are any technology or software updates on our product.



OSTRZEŻENIE: Odpowiednie dla dzieci w wieku 2+ lat;  
 DE\_ACHTUNG: Geeignet für Kinder im Alter von 2+ Jahren;  
 FR\_ATTENTION: Convient aux enfants de 2+ ans;  
 ES\_ADVERTENCIA: Adecuado para los niños de 2+ años;  
 PT\_ADVERTÊNCIA: Adequado para crianças de 2+ anos;  
 IT\_AVVERTENZA: Przystosuj się do dzieci w wieku 2+ lat.

CE



**EN** WAŻNE, ZACHOWAJ DO WGLĄDU W PRZYSZŁOŚCI: PRZECZYTAJ UWAŻNIE.  
**FR** IMPORTANT: LIRE UWAŻNYCH MĘŻCZYŹN I KONSERWATORA, KTÓRYCH REFERUJESZ ULTERIEUREMENT.  
**ES** IMPORTANTE, LEA Y GUARDE PARA FUTURAS REFERENCIAS.  
**PT** IMPORTANTE, RETER PARA REFERÊNCIA FUTURA: LEIA ATENTAMENTE.  
**DE** WICHTIG! SORGFÜLTIG LESEN UND FÜR SPÄTER NACHSCHLAGEN AUFBEWAHREN.  
**IT** WAŻNE! CONSERVARE IL PRESENTE MANUALE PER FUTURO RIFERIMENTO E LEGGERLO ATTENTAMENTE.

**PL**

**OSTRZEŻENIE:**

1. Montaż może być przeprowadzany wyłącznie przez osoby dorosłe. Dzieci należy trzymać z daleka.
2. Do użytku pod bezpośrednim nadzorem osoby dorosłej.
3. Przed użyciem sprawdź, czy wszystkie części są dobrze połączone.
4. Regularnie sprawdzaj i konserwuj główne elementy (zawieszania, zapięcia, mocowania, itp.), w przeciwnym razie może się przewrócić lub spowodować upadek.
5. Miejsce montażu powinno być jak najszersze, płaskie i wolne od wilgoci.
6. Trzymać z dala od ognia.
7. Umieść zabawkę aktywną na równej powierzchni w odległości co najmniej 2 m od jakiegokolwiek konstrukcji lub przeszkoda taka jak płot, garaż, dom, zwisające gałęzie, sznury na pranie lub przewody elektryczne.
8. Sprawdź, czy wszystkie nakrętki i śruby są dobrze dokręcone i w razie potrzeby dokręć je.
9. Sprawdź wszystkie osłony pod kątem obecności śrub i ostrych krawędzi. W razie potrzeby wymień je.
10. Wymieniać uszkodzone części zgodnie z instrukcjami producenta.

**KONSERWACJA**

1. Przetrzyj plamy na powierzchni produktu suchą szmatką. W razie potrzeby użyj łagodnego detergentu. Do czyszczenia należy używać mydła lub detergentu. Po przetarciu miękką, wilgotną ściereczką, należy wytrzeć je suchą ściereczką. Nie należy używać do czyszczenia silnych roztworów czyszczących o odczynie kwasowo-zasadowym.
2. Jeśli nie używasz go przez dłuższy czas, umieść go w chłodnym i suchym miejscu i przykryj. czysta szmatka lub koc.

**DE**

**OSTRZEŻENIE:**

1. Nur von Erwachsenen zu installieren, halten Sie Kinder paproc.
2. Unter direkter Aufsicht eines Erwachsenen zu verwenden.
3. Prüfen Sie vor dem Gebrauch, ob alle Teile gut miteinander verbunden sind.
4. Prüfen und warten Sie regelmäßig die Hauptbauteile (Aufhängungen, Verschlüsse, Befestigungen usw.), sonst kann es umkippen oder einen Sturz verursachen.
5. Die Aufstellfläche sollte so breit wie möglich sein, flach und trocken.
6. Von Feuer fernhalten.
7. Stellen Sie das Aktivitätsspielzeug auf eine ebene Fläche, die mindestens 2 m von Strukturen oder Hindernissen wie Zäunen, Garagen, Häusern, überhängenden Eisten, Wäscheleinen oder elektrischen Leitungen entfernt ist.
8. Prüfen Sie alle Muttern und Schrauben auf festen Sitz und ziehen Sie sie bei Bedarf po
9. Prüfen Sie alle Verkleidungen auf Schrauben und scharfe Kanten und ersetzen Sie sie bei Bedarf.
10. Defekte Teile sind gemäß den Anweisungen des Herstellers zu ersetzen.

**WARTUNG**

1. Bitte wischen Sie Flecken auf der Oberfläche des Produkts mit einem trockenen Tuch ab. Falls erforderlich, verwenden Sie Milde Seife oder Reinigungsmittel, um es zu reinigen. Nach dem Abwischen mit einem weichen, feuchten Tuch, wischen Sie es mit einem trockenen Tuch ab. Verwenden Sie zur Reinigung keine stark säurehaltige oder alkalische Reinigungslösung.
2. Wenn Sie es längere Zeit nicht benutzen, legen Sie es bitte an einen kühlen und trockenen Ort und decken Sie es mit einem sauberen Tuch oder einer Decke ab.

## TO

### AVVERTIMENTO:

1. È zgodna solo l'installazione agli dla dorosłych, e tenere lontani i bambini.
2. Da utilizzare sotto la diretta supervizji di un Adulto.
3. Controllare che tutte le parti siano ben collegate prima dell'uso.
4. Controllare e mantenere regolarmente i Componenti maini (bretelle, elementi di fissaggio, strumenti di fissaggio ecc. ), altrimenti potrebbe ribaltarsi o causare una caduta.
5. L'area di installazione deve essere la più ampia possibile, piatta ed evitare l'umidità.
6. Tenere lontano dal fuoco.
7. Posizionare il giocattolo per attività su una superficie piana ad almeno 2 metri da qualsiasi struttura o oggetti di ostruzione come un recinto, un garaż, una casa, rami sporgenti, stendibiancheria o cavi elettrici.
8. Controllare che tutti i dadi e bulloni siano serrati e serrarli quando necessario.
9. Controllare tutte le coperture per bulloni e spigoli vivi e sostituirle quando necessario.
10. Sostituire le parti difettose secondo le istruzioni del produttore.

### MANUTENZIONE

1. Si prega di pulire le macchie superficiali del prodotto con un panno asciutto. Se necessario, utilizzare sapone neutro o detersivo per pulirli. Dopo aver pulito con un panno morbido inumidito, pulirlo con un panno asciutto. Nie używaj forte soluzione detergentów kwasowo-alkalicznych do puli.
2. Se non viene utilizzato per lugo tempo, conservarlo in un luogo fresco e asciutto e coprirlo con un panno o una coperta puliti.

## ES

### OGŁOSZENIE:

1. Solo se zezwolenie que los Adultos instalen, mantenga a los niños alejados.
2. Para ser utilizado bajo la supervisión directa de un Adulto.
3. Verifique que todas las partes estén bien conectadas antes de usar.
4. Powtórz y mantenga regularmente los Componentes zasadniczyes (tirantes, sujetadores, itp.), de lo contrario podría volcarse o provocar una caída.
5. El área de instalación debe ser lo más amplia posible, plana y evitar la humedad.
6. Mantener alejado del fuego.
7. Coloque el juguete de actividad en una superficie nivelada a una distancia mínima de 2 m de cualquier estructura u obstáculo, como valla, garaże, casa, ramas colgantes, tendedores lub kable eléctricos.
8. Compruebe que todas las tuercas y tornillos estén bien apretados y apriételes cuando morze necesario.
9. Compruebe todas las cubiertas para ver si hay pernos sueltos y bordes afilados y sustitúyalos cuando sea necesario.
10. Sustituya las piezas defektuosas de acuerdo con las instrucciones del Fabricante.

## MANTENIMIENTO 1.

Limpie las manchas de la superficie del produkt con un paño seco. Si es necesario, użyj jabón o detergente para limpiarlos. Después de limpiarlos con un paño húmedo suave, límpielos con un paño seco. Nie ma zastosowania una solución de limpieza alcalina-ácida fuerte para limpiarlos.

2. Si no se usa durante mucho tiempo, colóquelo en un lugar fresco y seco y cúbralo con trapo o manta limpia.

**PT**

## UWAGA:

1. Só é zezwolenieida a instalação por Adultos, manter as crianças afastadas.
2. Utilizar sob a supervisão direta de um Adulto.
3. Verificar se todas as peças estão bem ligadas antes da sua utilização.
4. Verificar e manter regularmente os Componentes principais (suportes, fixadores, fixações itp.), caso contrário pode capotar ou provocar uma queda.
5. A área de instalação deve ser o mais ampla possível, plana e evite colocar em locais húmidos.
6. Manter afastado do fogo.
7. Coloque o brinquedo de atividade em uma superfície plana a pelo menos 2 m de qualquer estrutura ou obstrução, como cerca, garażm, casa, galhos salientes, linhas de lavanderia ou fios elétricos.
8. Verifique o aperto de todas as porcas e parafusos e aperte quando necessário.
9. Verifique todas as coberturas quanto a parafusos e arestas vivas e substitua quando konieczne.
10. Substituir peças defeituosas de acordo com as instruções do Fabricante.

## MANUTENÇÃO

1. Limpar por favour as manchas da superfície com um pano seco. Se necessário, utilizar sabão suave ou detergente para as limpar. Depois de limpar com um pano macio e húmido, limpe-os com um pano seco. Não utilizar uma solução de limpeza ácido-alkalina forte para as limpar.
2. Se não for utilizado durante muito tempo, por favour coloque-o num local fresco e seco e cubra-o com um pano ou cobertor limpo.

## OGŁOSZENIE:

1. L'installation n'est autorisée qu'aux Adultes, tenez les enfants à l'écart.
2. A utiliser sous la nadzoru directe d'un Adulte.
3. Vérifiez que toutes les pièces sont bien connectées avant wykorzystanie.
4. Vérifiez et entretenez régulièrement les principaux composants (bretelles, załączniki, fiksacje,), sinon il peut se renverser ou provoquer une chute.
5. La Zone d'installation doit être aussi Large que możliwy, plate et éviter l'humidité.
6. Tenez à l'écart de la flamme.
7. Placez le jouet d'activité sur une powierzchnia płaszczyzna à au moins 2 m de toute struktura ou przeszkoda telle qu'une clôture, un garaż, une maison, des oddziałów en nadmiar, des cordes à linge ou des fils électriques.
8. Vérifiez l'étanchéité de tous les écrous et boulons et serrez-les au besoin.
9. Vérifiez tous les revêtements pour les boulons et les arêtes vives et remplacez-les si konieczny.
10. Remplacez les pièces défectueuses conformément aux instrukcje du fabrykant.

## KONSERWACJA

1. Veuillez essuyer les taches de Surface du Produit avec un szufon sec. Si nécessaire, utilisez du Savon doux ou du détergent pour le nettoyage. Après l'essuyage avec un chiffon doux et humide, essuyez-les avec un chiffon sec. N'utilisez pas une roztwór nettoyante fortement acide-alcaline pour le nettoyage.
2. Si vous ne l'utilisez pas wisiorek une longue période, placez-le dans un endroit frais et sec et couvrez-le d'un tissu ou d'une couverture propre.



Adresses sur [quefairedemesdechets.fr](http://quefairedemesdechets.fr)

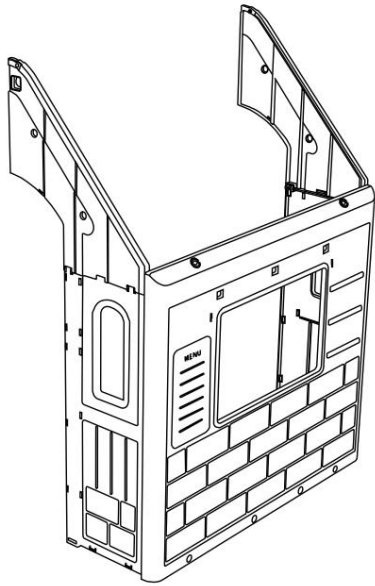

A 2

B 1

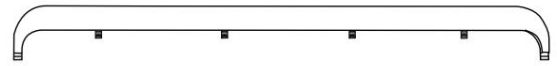

C 2



D 1

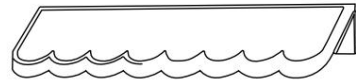

E 2

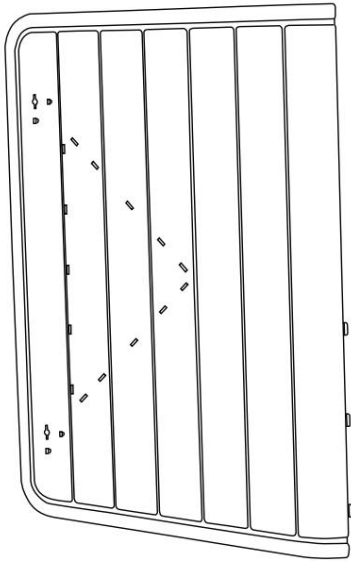

F 1

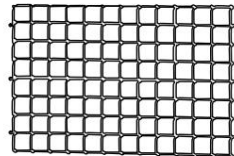

G 1

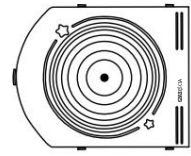

H 2

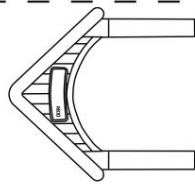

Ia 2



J 1

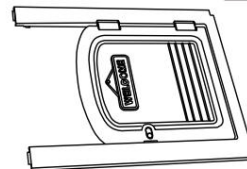

K 1

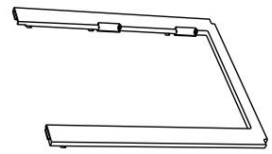

Długość x1

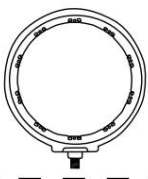

M 22  
+1(zapasowy)



N 1

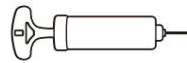

O 1



Strz 4



Pyta 2



R3 1



S3 1

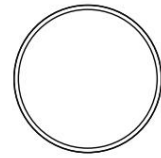

T1 1

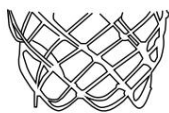

U 1



Wiel 1



W 2

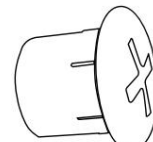

X 1

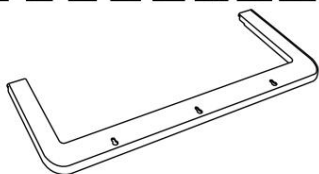

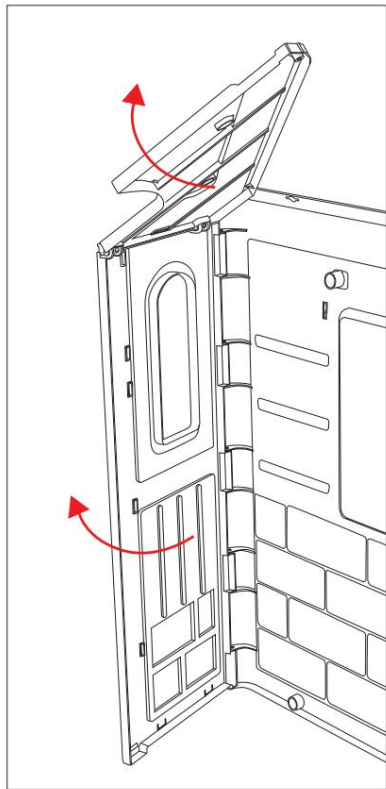

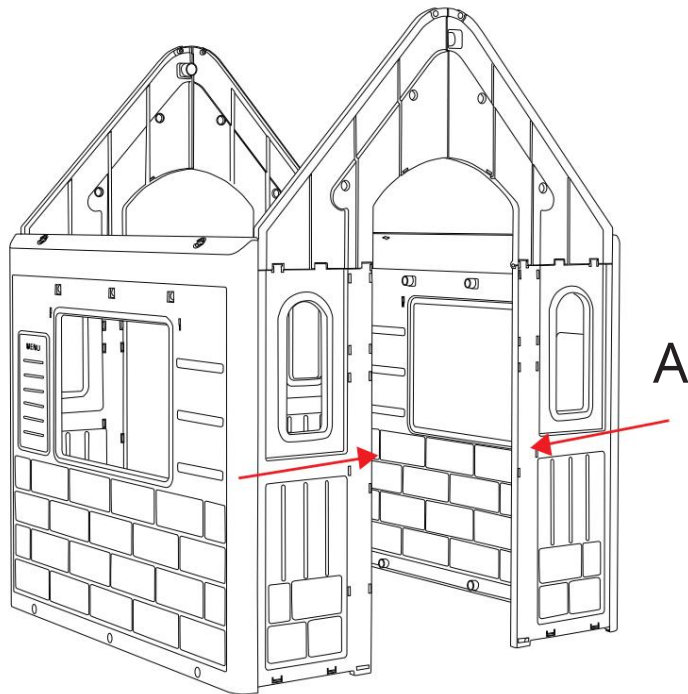

A



A

QX 2	MX 8
	

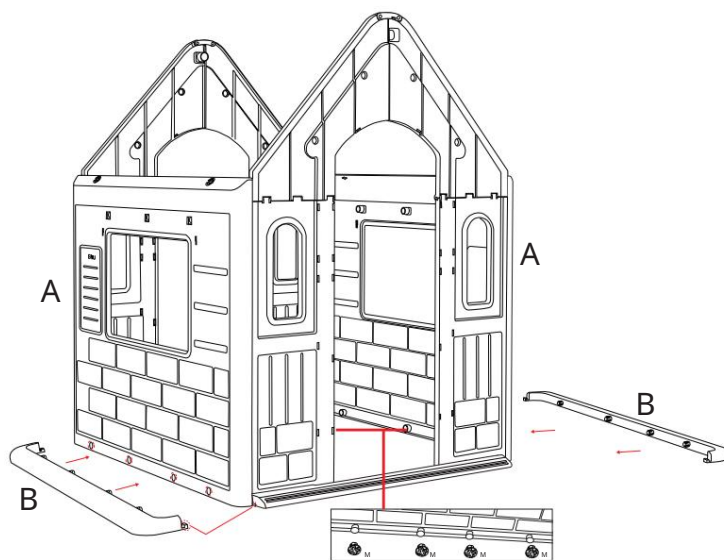
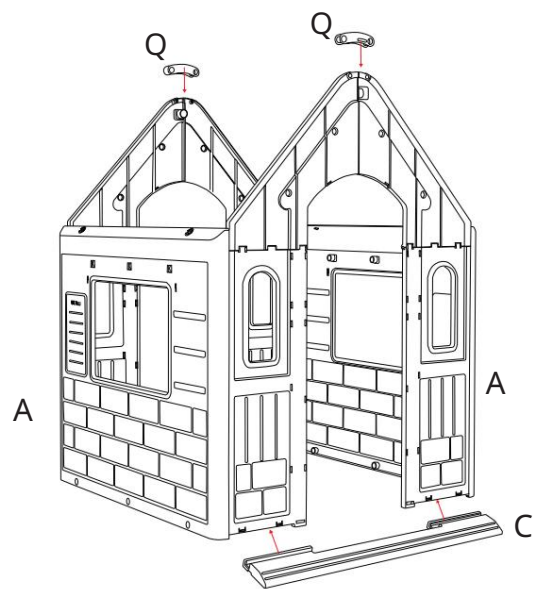

M X 4

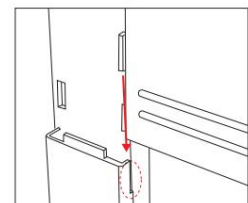
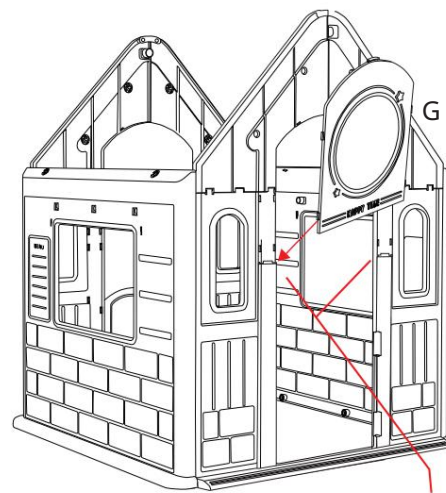
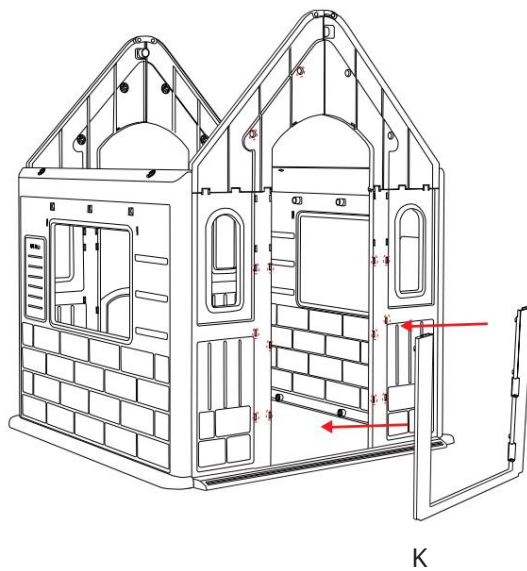
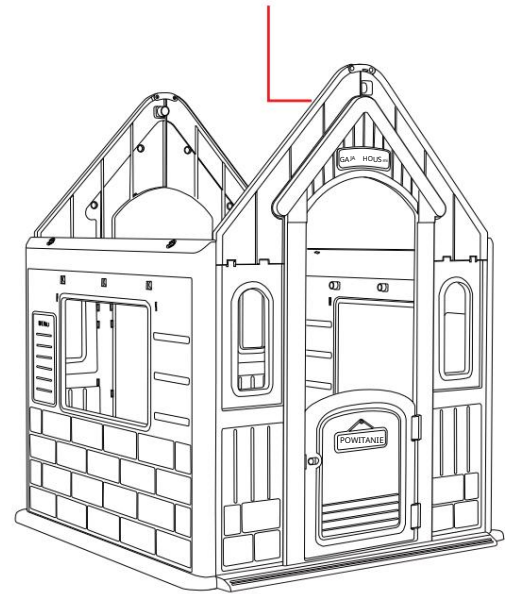
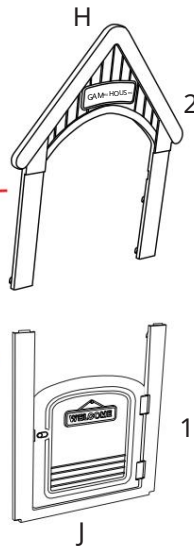
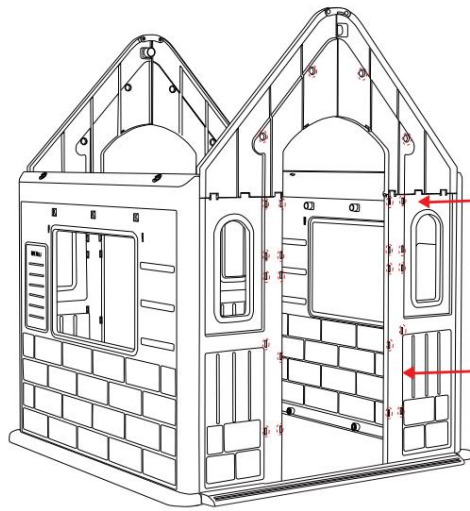
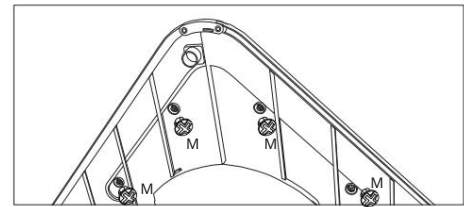
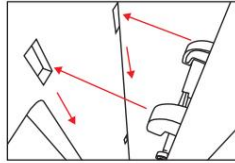

MX 4

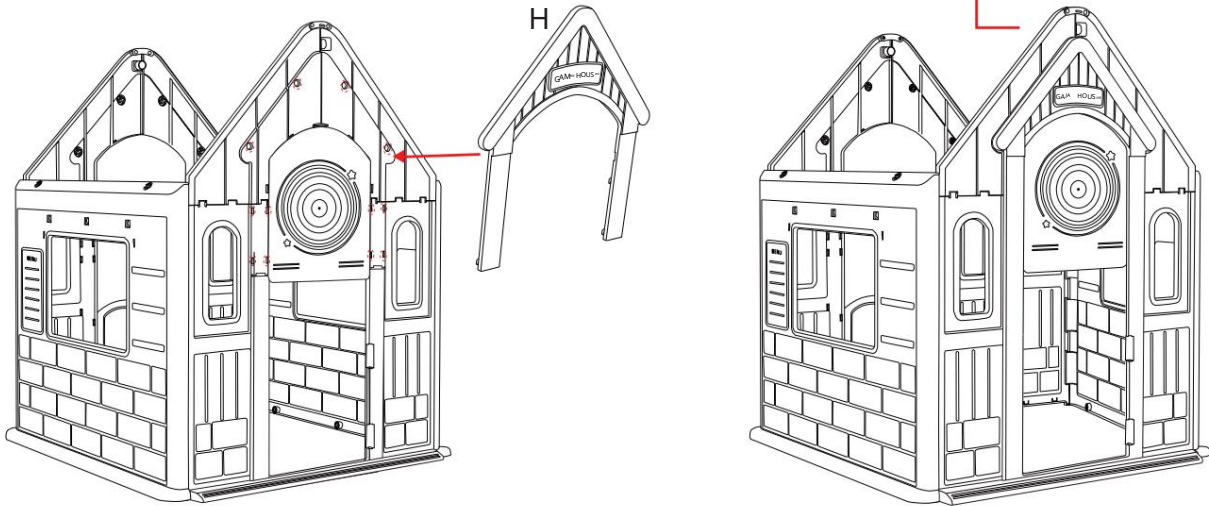
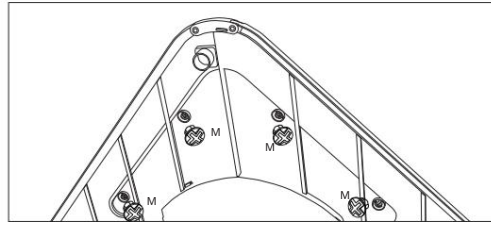

M X 6



Szer. X 2

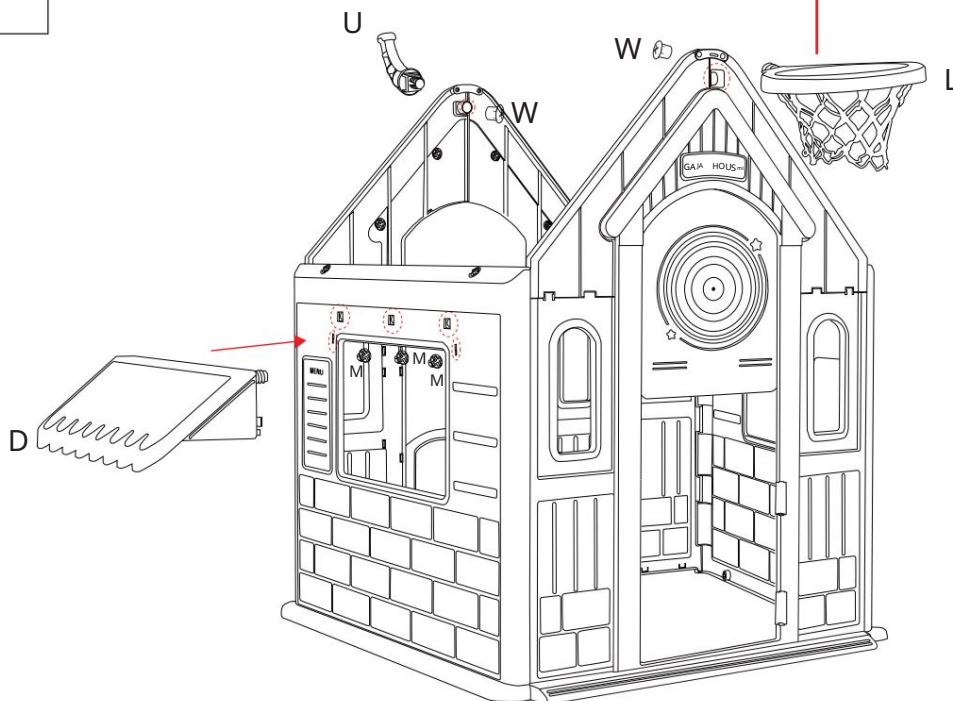
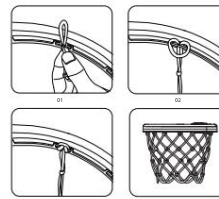

1

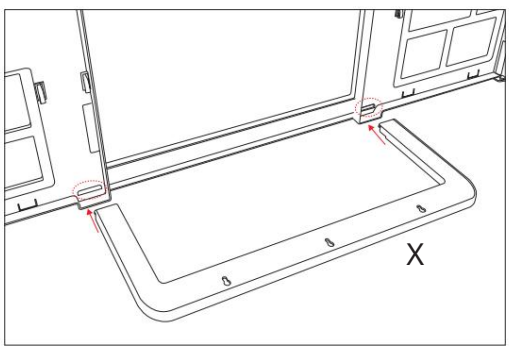

2

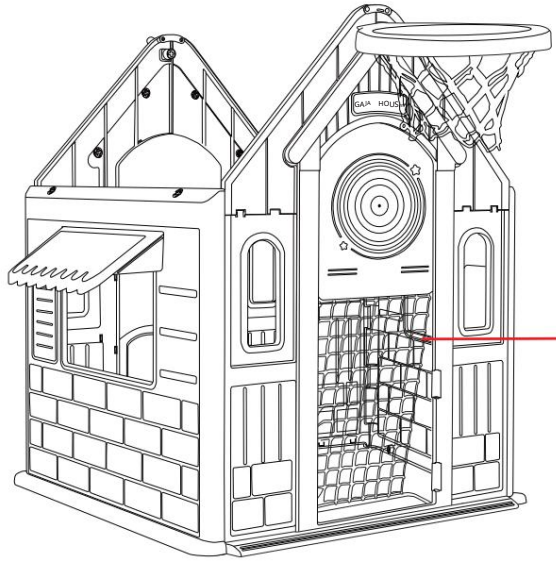
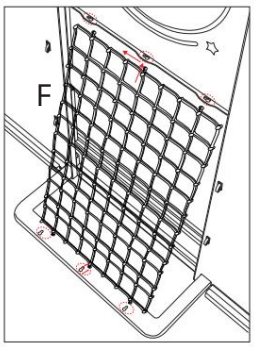

PX 4



3

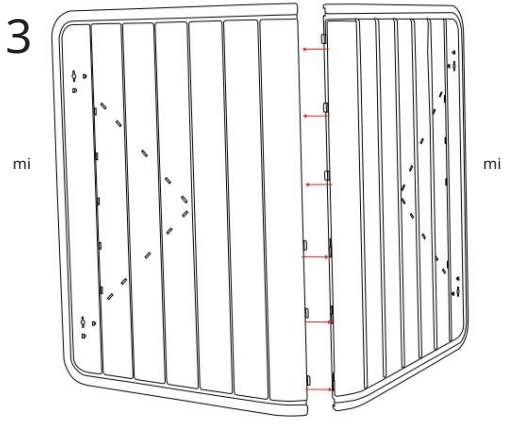

4

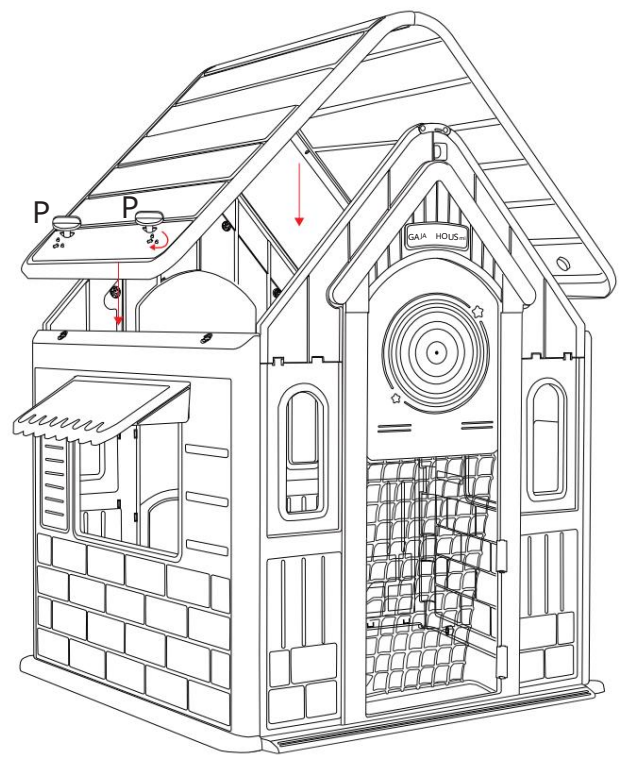
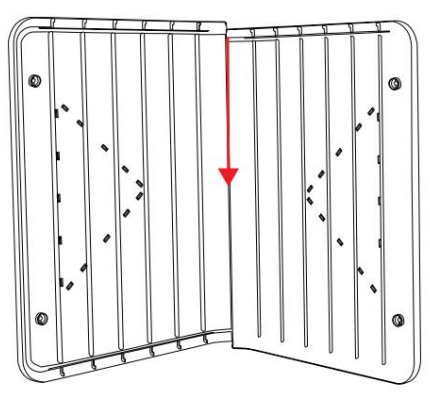

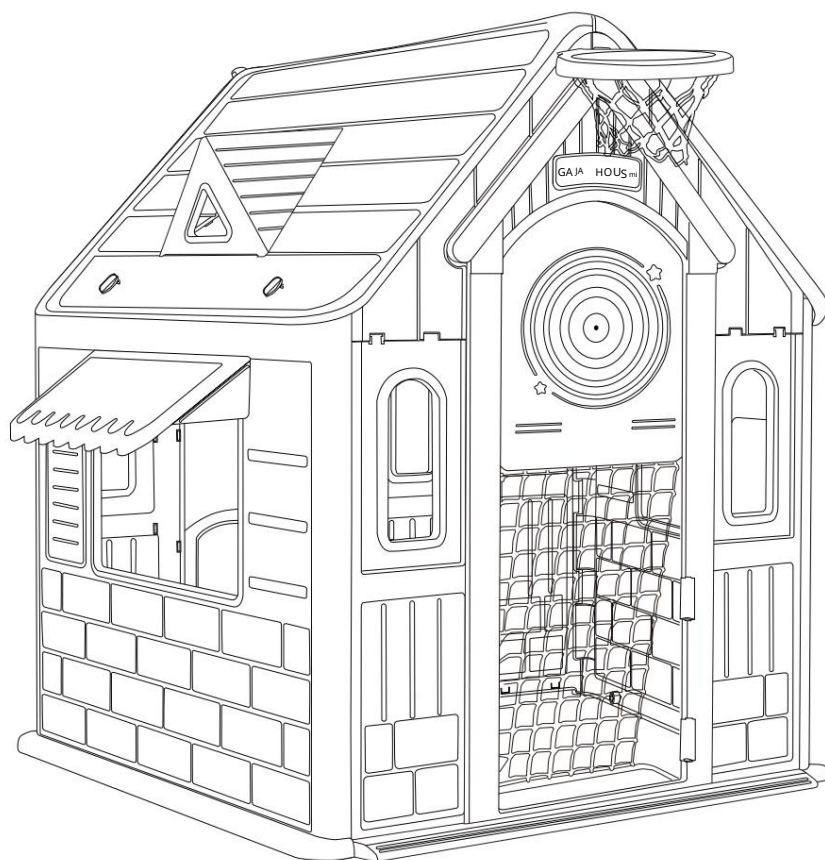
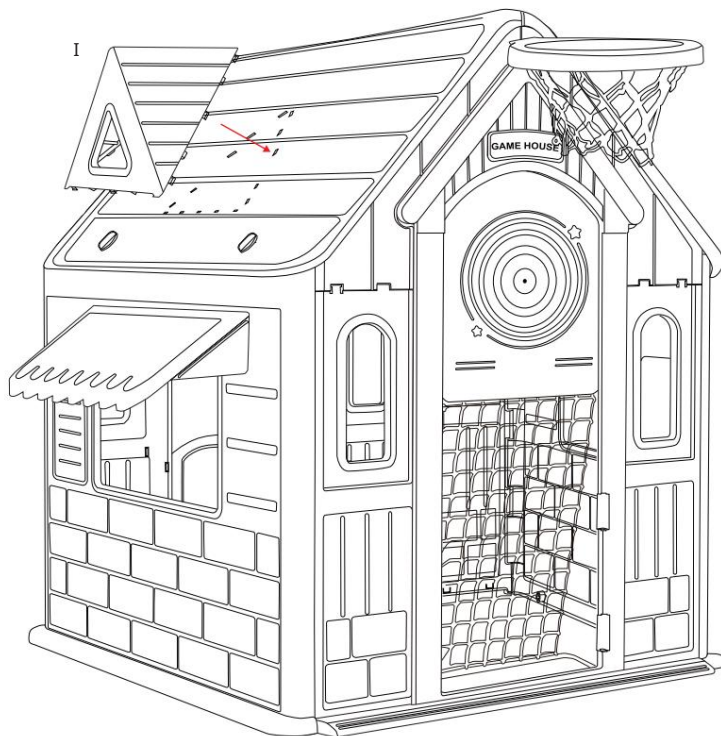





# **VEVOR**

**Affordable. Reliable. Home Improvement.**

**CASSETTA PER BAMBINI**

Modello: LY-2813



# VEVOR

Affordable. Reliable. Home Improvement.

## CASSETTA PER BAMBINI

Modello: LY-2813

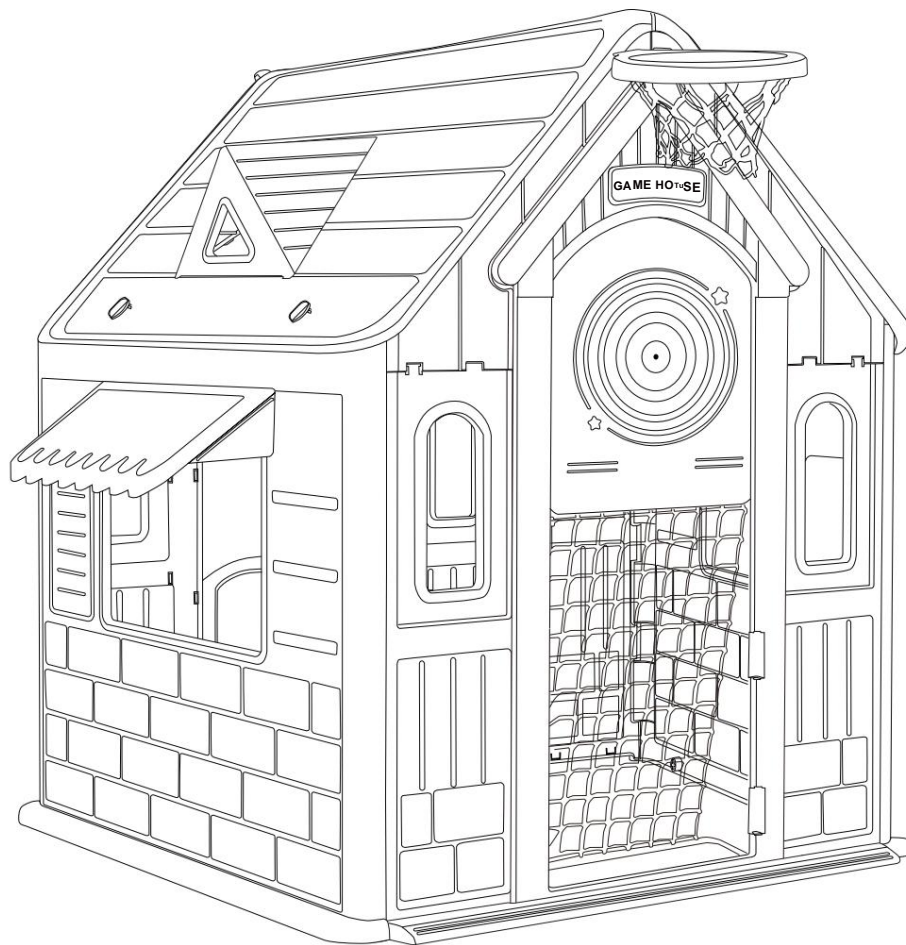

NOTA: Foto di riferimento.

This is the original instruction, please read all manual instructions carefully before operating. VEVOR reserves a clear interpretation of our user manual. The appearance of the product shall be subject to the product you received. Please forgive us that we won't inform you again if there are any technology or software updates on our product.

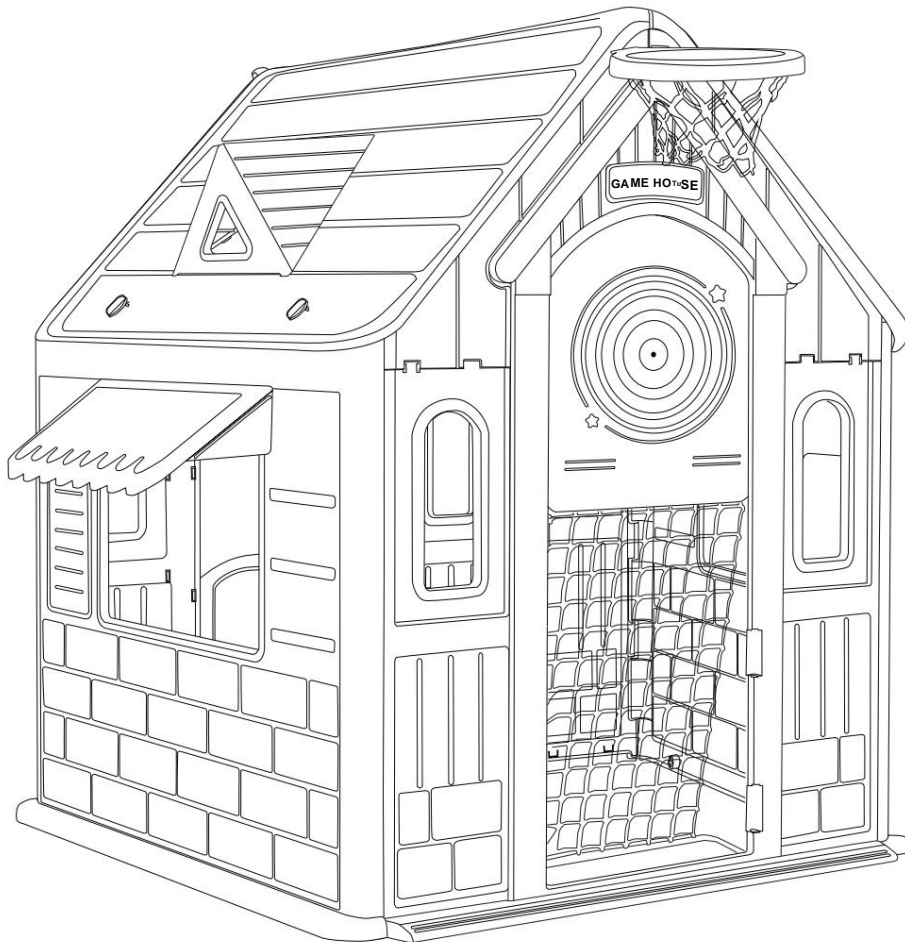

**IT\_ATTENZIONE:** Adatto a bambini dai 2 anni in su;  
**DE\_ACHTUNG:** Geeignet für Kinder im Alter von 2+ Jahren;  
**FR\_ATTENZIONE:** Comodo per i bambini di 2+ anni;  
**ES\_ADVERTENCIA:** Adatto per i bambini dai 2 anni in su;  
**PT\_ADVERTÊNCIA:** Adatto per bambini dai 2 anni in su;  
**IT\_AVVERTENZA:** Adatto a bambini di 2+ anni.



**EN\_IMPORTANTE, CONSERVARE PER RIFERIMENTO FUTURO: LEGGERE ATTENTAMENTE.**  
**FR\_IMPORTANTE: A LIRE ATTENTIVEMENT ET A CONSERVER POUR VOUS Y REFERER ULTERIEUREMENT.**

**ES\_IMPORTANTE, LEA Y GUARDE PARA FUTURAS REFERENCIAS.**

**PT\_IMPORTANTE, RETER PARA REFERÊNCIA FUTURA: LEIA ATENTAMENTE.**

**DE\_WICHTIG! SORGFÄLTIG LESEN UND FÜR SPÄTER NACHSCHLAGEN AUFBEWAHREN.**

**IT\_IMPORTANTE! CONSERVARE IL PRESENTE MANUALE PER FUTURO RIFERIMENTO E LEGGERLO ATTENTAMENTE.**

## IT

### AVVERTIMENTO:

1. L'installazione è consentita solo agli adulti, tenere lontani i bambini.
2. Da utilizzare sotto la diretta supervisione di un adulto.
3. Verificare che tutte le parti siano ben collegate prima dell'uso.
4. Controllare e mantenere regolarmente i componenti principali (sospensioni, elementi di fissaggio, fissaggi, ecc.), altrimenti potrebbe ribaltarsi o causare una caduta.
5. L'area di installazione deve essere il più ampia possibile, piana ed evitare l'umidità.
6. Tenere lontano dal fuoco.
7. Posizionare il giocattolo su una superficie piana ad almeno 2 m da qualsiasi struttura o ostacoli quali recinzioni, garage, case, rami sporgenti, fili per stendere i panni o cavi elettrici.
8. Controllare che tutti i dadi e i bulloni siano ben serrati e, se necessario, serrarli.
9. Controllare tutti i rivestimenti per verificare la presenza di bulloni e bordi taglienti e sostituirli quando necessario.
10. Sostituire le parti difettose secondo le istruzioni del produttore.

### MANUTENZIONE

1. Pulire le macchie superficiali del prodotto con un panno asciutto. Se necessario, utilizzare un detergente delicato. Per pulirli, utilizzare sapone o detergente. Dopo averli puliti con un panno morbido e umido, asciugarli con un panno asciutto. Non utilizzare soluzioni detergenti acide o alcaline forti.
2. Se non utilizzato per un lungo periodo, riporlo in un luogo fresco e asciutto e coprirlo con panno o coperta puliti.

## DI

### ATTENZIONE:

1. Nur von Erwachsenen zu installieren, halten Sie Kinder fern.
2. Unter direkter Aufsicht eines Erwachsenen zu verwenden.
3. Prüfen Sie vor dem Gebrauch, ob alle Teile gut miteinander verbunden sind.
4. Prüfen und warten Sie regelmäßig die Hauptbauteile (Aufhängungen, Verschlüsse, Befestigungen usw.), sonst kann es umkippen oder einen Sturz verursachen.
5. Die Aufstellfläche sollte so breit wie möglich sein, flach und trocken.
6. Von Feuer fernhalten.
7. Stellen Sie das Aktivitätsspielzeug auf eine ebene Fläche, die mindestens 2 m von Strukturen oder Hindernissen wie Zäunen, Garagen, Häusern, überhängenden Ästen, Wäscheleinen oder elektrischen Leitungen entfernt ist.
8. Prüfen Sie alle Muttern und Schrauben auf festen Sitz und ziehen Sie sie bei Bedarf dopo.
9. Prüfen Sie alle Verkleidungen auf Schrauben und scharfe Kanten und ersetzen Sie sie bei Bedarf.
10. Defekte Teile sind gemäß den Anweisungen des Herstellers zu ersetzen.

### WARTUNG

1. Bitte wischen Sie Flecken auf der Oberfläche des Produkts mit einem trockenen Tuch ab. Falls erforderlich, verwenden Sie Milde Seife oder Reinigungsmittel, um es zu Reinigen. Nach dem Abwischen mit einem weichen, feuchten Tuch, wischen Sie es mit einem trockenen Tuch ab. Verwenden Sie zur Reinigung keine stark säurehaltige oder alkalische Reinigungslösung.
2. Wenn Sie es längere Zeit nicht benutzen, legen Sie es bitte an einen kühlen und trockenen Ort und decken Sie es mit einem sauberen Tuch oder einer Decke ab.

### AVVERTIMENTO:

1. È consentita solo l'installazione agli adulti, e tenere lontani i bambini.
2. Da utilizzare sotto la supervisione diretta di un adulto.
3. Controllare che tutte le parti siano ben collegate prima dell'uso.
4. Controllare e mantenere regolarmente i componenti principali (bretelle, elementi di fissaggio, strumenti di fissaggio ecc. ), altrimenti potrebbe ribaltarsi o causare una caduta.
5. L'area di installazione deve essere la più ampia possibile, piatta ed evitare l'umidità.
6. Tenere lontano dal fuoco.
7. Posizionare il giocattolo per attività su una superficie piana ad almeno 2 metri da qualsiasi struttura o oggetto di ostruzione come un recinto, un garage, una casa, rami sporgenti, stendibiancheria o cavi elettrici.
8. Controllare che tutti i dadi e bulloni siano serrati e serrarli quando necessario.
9. Controllare tutte le coperture per bulloni e spigoli vivi e sostituirle quando necessario.
10. Sostituire le parti difettose secondo le istruzioni del produttore.

### MANUTENZIONE

1. Si prega di pulire le macchie superficiali del prodotto con un panno asciutto. Se necessario, utilizzare sapone neutro o detersivo per pulirli. Dopo aver pulito con un panno morbido inumidito, pulirlo con un panno asciutto. Non utilizzare una soluzione forte detergente acido-alcalina per pulire.
2. Se non viene utilizzato per lungo tempo, conservarlo in un luogo fresco e asciutto e coprirlo con un panno o una coperta pulita.

### AVVERTENZA:

1. Solo se consente agli adulti di installarlo, mantenere i bambini allegri.
2. Per essere utilizzato sotto la supervisione diretta di un adulto.
3. Verificare che tutte le parti siano ben collegate prima dell'uso.
4. Revisiónare e mantenga regularmente i componenti principali (tiranti, sujetadores, ecc.), de lo contrario podría volcarse o provocar una caída.
5. L'area di installazione deve essere la più ampia possibile, pianificare ed evitare l'umidità.
6. Mantenere spento il fuoco.
7. Posizionare il giocattolo di attività su una superficie livellata a una distanza minima di 2 m da qualsiasi struttura o ostacolo, come valle, garage, casa, montanti, tende o cavi elettrici.
8. Verificare che tutte le forcelle e i tornilli siano ben aperti e aperti quando mare necessario.
9. Compruebe todas las cubiertas para ver si hay pernos sueltos y bordes afilados y sustitúyalos cuando sea necesario.
10. Sostituire le parti difettose seguendo le istruzioni del produttore.

## MANUTENZIONE 1.

Pulire le macchie della superficie del prodotto con un panno asciutto. Se necessario, utilizzare jabón o detergente per pulirlo. Dopo averli puliti con un panno umido, pulirli con un panno asciutto. Non utilizzare una soluzione di pulizia alcalina-acida forte per pulirlo.

2. Se non se usato per molto tempo, colóquelo en un lugar fresco y seco e cúbralo con trapo o manta limpia.

**PT**

## ATTENZIONE:

1. È consentita l'installazione da parte di adulti, tenere i bambini affamati.
2. Utilizzare la supervisione diretta di un adulto.
3. Verificare se tutti i pezzi sono ben legati prima dell'utilizzo.
4. Verificare e mantenere regolarmente i componenti principali (supporti, fissatori, fissaggi, ecc.), in caso contrario è possibile capotare o provocare una cosa.
5. L'area di installazione deve essere la più ampia possibile, pianificarla ed evitare di collocarla in luoghi húmidos.
6. Manter afastado do fogo.
7. Posizionare il brinquedo de actividade su una superficie piana a meno di 2 m di distanza qualsiasi struttura o ostruzione, come vicino, garage, casa, pareti salienti, linee di lavanderia o fiori elettrici.
8. Verificare che tutti i porcas e i parafusi siano aperti e aperti quando necessario.
9. Verifique todas as coberturas quanto a parafusos e arestas vivas e substitua quando necessario.
10. Sostituire i pezzi difettosi secondo le istruzioni del produttore.

## MANUTENÇÃO

1. Pulire per favore le macchie della superficie con un panorama asciutto. Se necessario, utilizzare sapone delicato o detergente per pulire. Dopo aver pulito con un panno umido e umido, pulire con un panno asciutto. Non utilizzare una soluzione detergente acido-alcalina forte per pulire.
2. Se non utilizzato per molto tempo, preferire coloque-o num local fresco e seco e cubra-o com um pano ou cobertor limpo.

**FR**

**AVVISO:**

1. L'installazione non è autorizzata dagli adulti, tenere i bambini a portata di mano.
2. A utiliser sous la surveillance directe d'un adulte.
3. Verificare che tutti i pezzi siano ben collegati prima dell'uso.
4. Verificare e inserire regolarmente i principali componenti (bretelle, attacchi, fissazioni), poiché può invertire o provocare uno scivolo.
5. La zona di installazione deve essere molto ampia quanto possibile, placare ed evitare l'umidità.
6. Tenez à l'écart de la flamme.
7. Posizionare il gioco su una superficie piana a meno di 2 m da qualsiasi struttura o ostacolo rispetto a una chiusura, un garage, una casa, rami in surplomb, cavi di alimentazione o fili elettrici.
8. Vérifiez l'étanchéité de tous les écrous et boulons et serrez-les au besoin.
9. Controllare tutti i rivestimenti dei bulloni e delle estremità vive e sostituirli se necessario.
10. Sostituire i pezzi difettosi in conformità alle istruzioni del produttore.

**MANUTENZIONE**

1. Rimuovere le macchie dalla superficie del prodotto con un panno di chiffon. Se necessario, utilizzare il sapone dolce o il detersivo per la pulizia. Dopo l'asciugatura con uno chiffon morbido e umido, asciugarli con uno chiffon sec. Non utilizzare una soluzione detergente forte acida-alcalina per la pulizia.
2. Se non lo utilizzi durante un lungo periodo, posizionalo in un endroit frais e asciugalo e copriilo con un tessuto o una copertura propria.



Adresses sur [quefairedemesdechets.fr](http://quefairedemesdechets.fr)

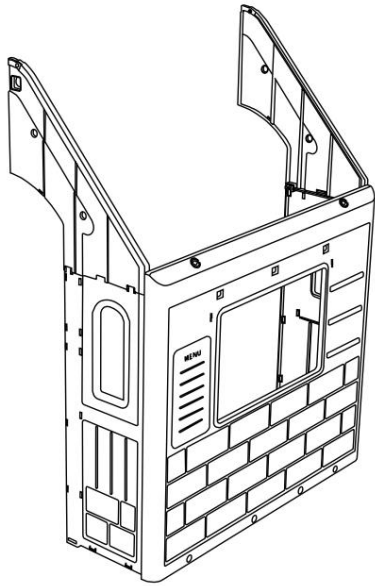

**U** x2

**B** x

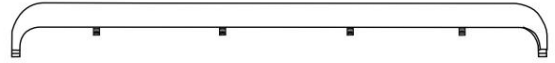

**C** 2



**D** 2

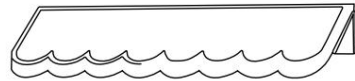

**E** x2

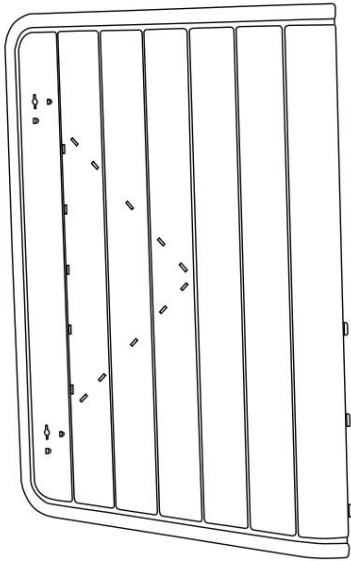

**F** x

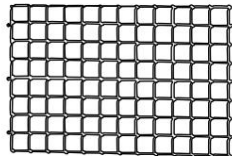

**G** x

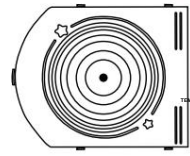

**H** 2

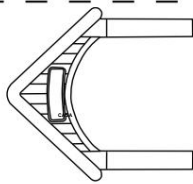

**I** 2



**J** x1

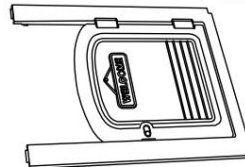

**K** x

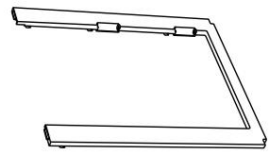

**L** x1

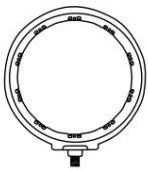

**M** 22  
+1(di riserva)



**Num** x 1

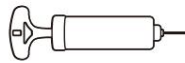

**O** k



**Paq** x 4



**Dom** x 2



**R** 3x



**S** 3x

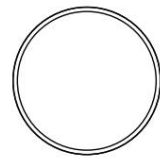

**T** 1x

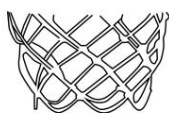

**U** x



**Vers** x 1



**O** 2x

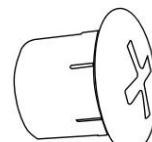

**X** 1x

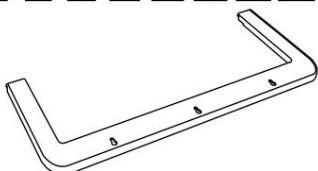

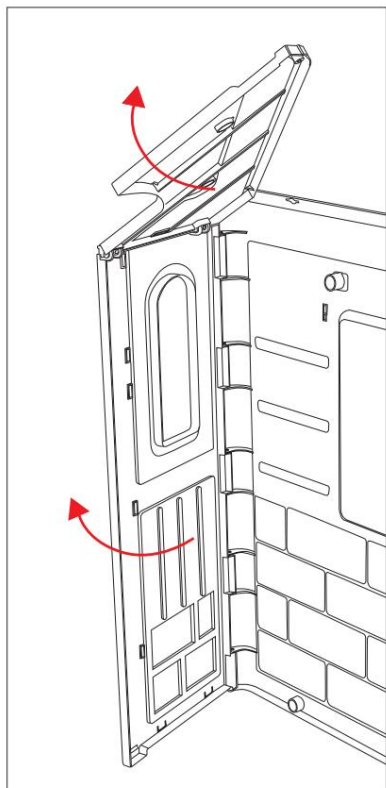

UN

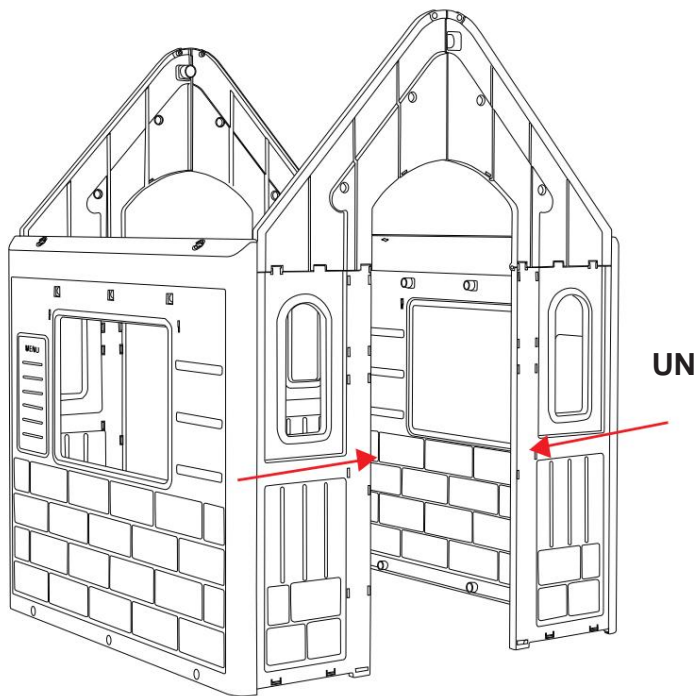

UN

QX 2	MX 8

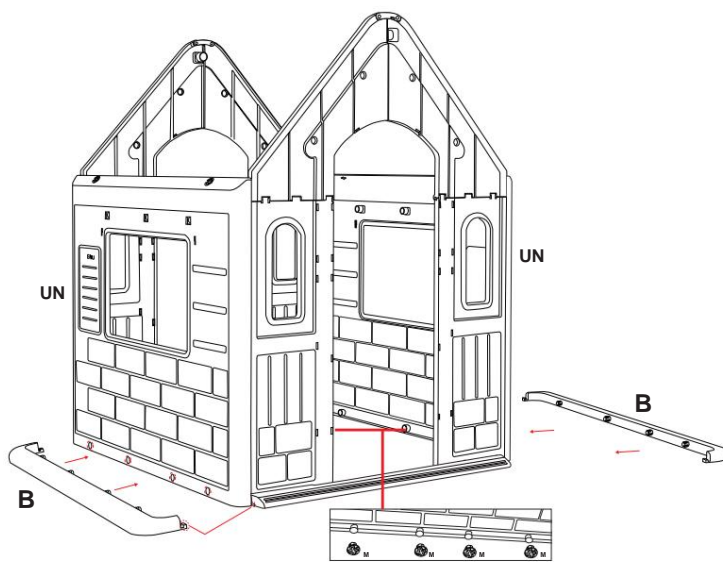
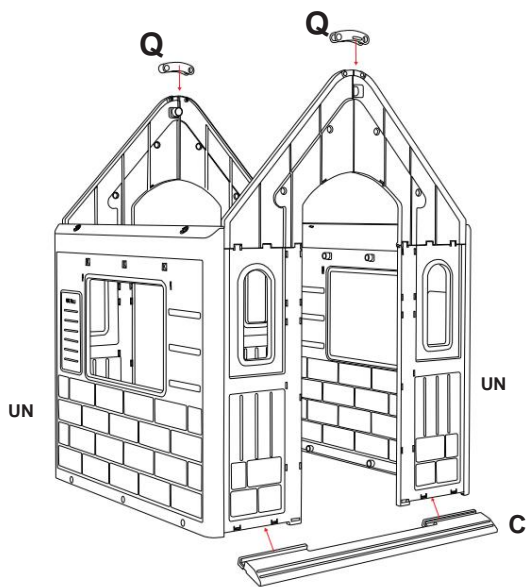

M X 4

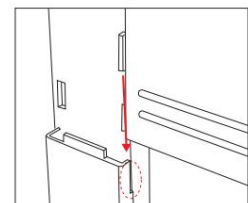
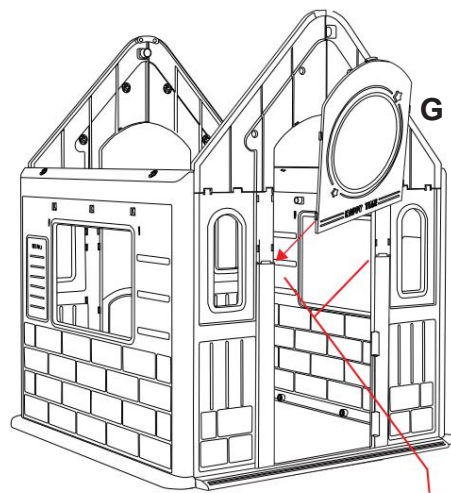
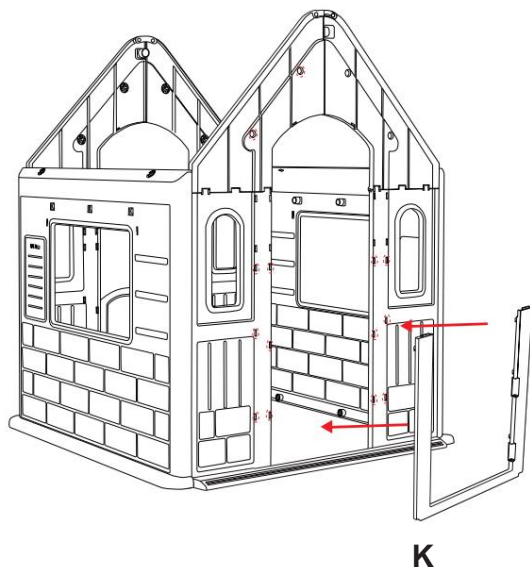
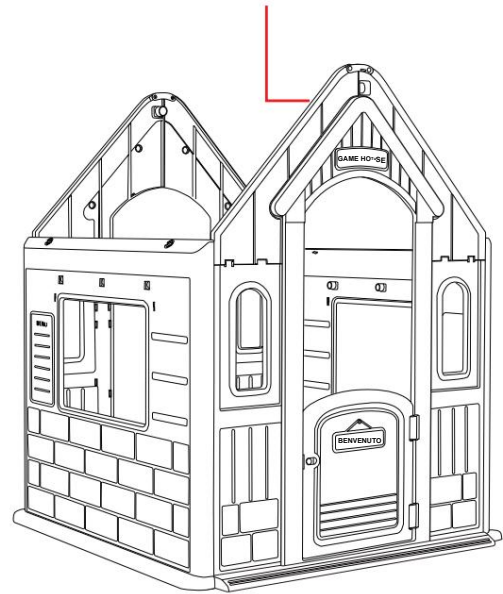
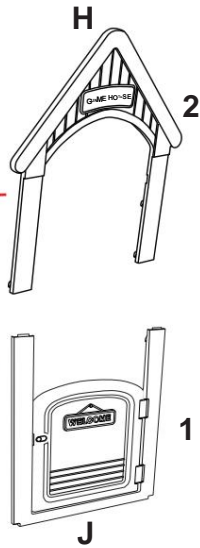
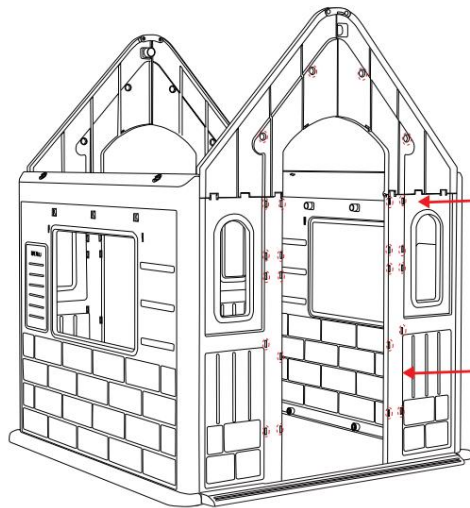
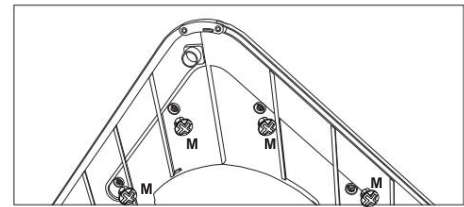
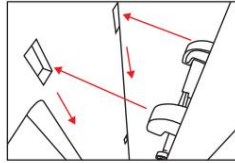

MX 4

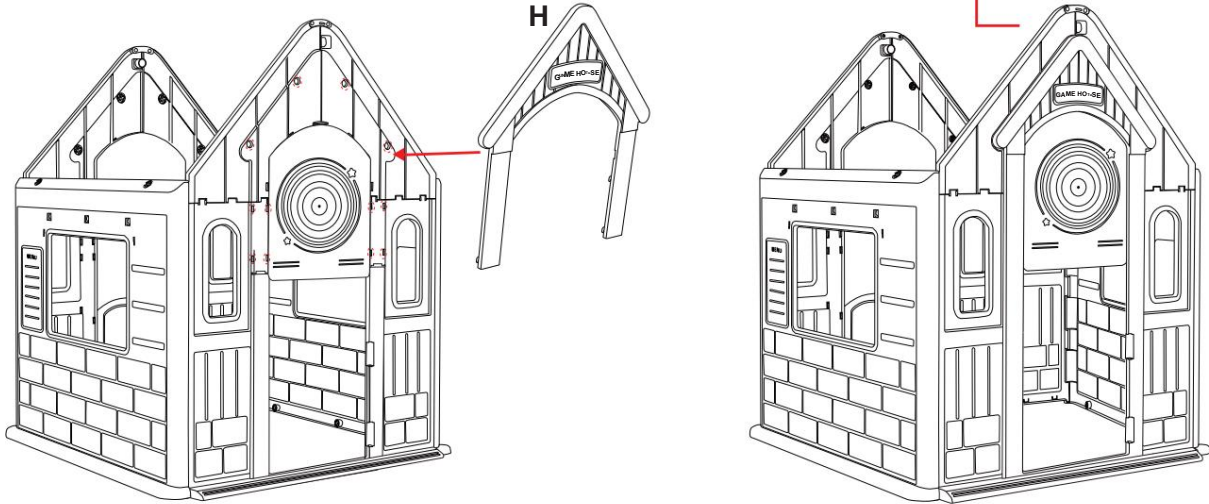
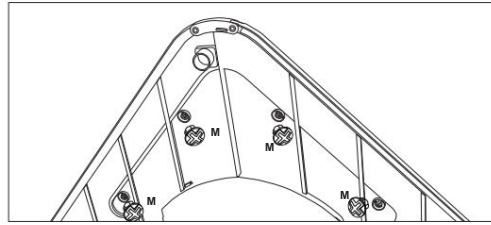

M X 6



L X 2

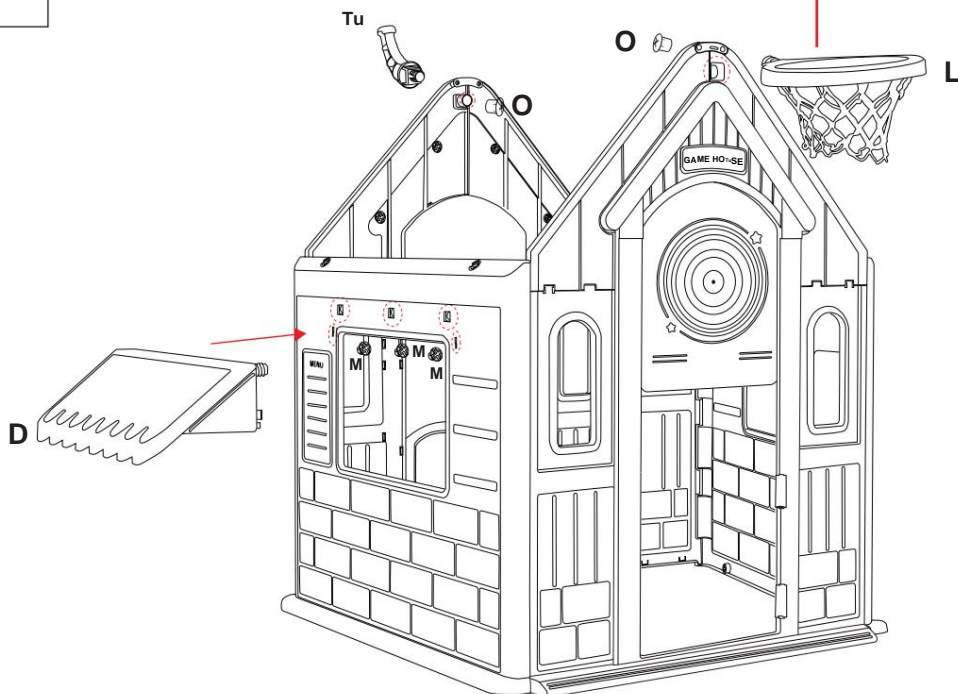
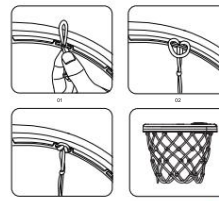

1

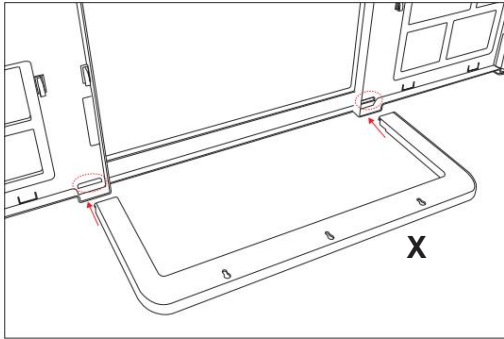

2

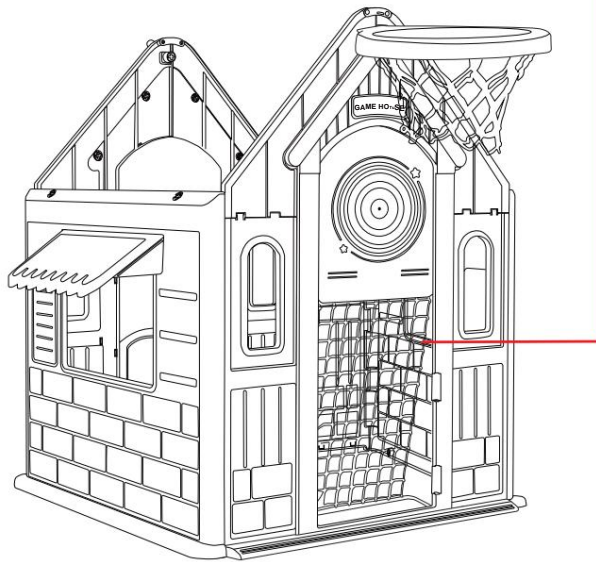
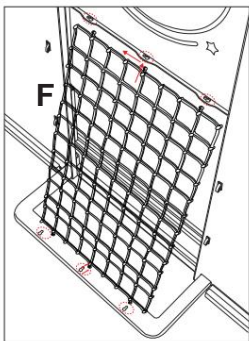

PX 4



3

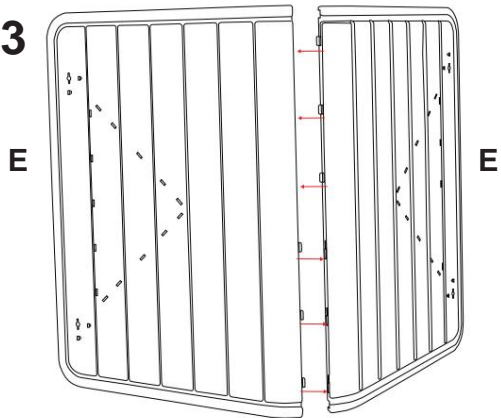

4

