

# **VEVOR<sup>®</sup>**

**TOUGH TOOLS, HALF PRICE**

Technical Support and E-Warranty Certificate [www.vevor.com/support](http://www.vevor.com/support)

## **BOAT TRAILER GUIDES**

**MODEL: XSJ-23-F002**

We continue to be committed to provide you tools with competitive price.

"Save Half", "Half Price" or any other similar expressions used by us only represents an estimate of savings you might benefit from buying certain tools with us compared to the major top brands and does not necessarily mean to cover all categories of tools offered by us. You are kindly reminded to verify carefully when you are placing an order with us if you are actually saving half in comparison with the top major brands.

# VEVOR<sup>®</sup>

TOUGH TOOLS, HALF PRICE

## BOAT TRAILER GUIDES

MODEL: XSJ-23-F002

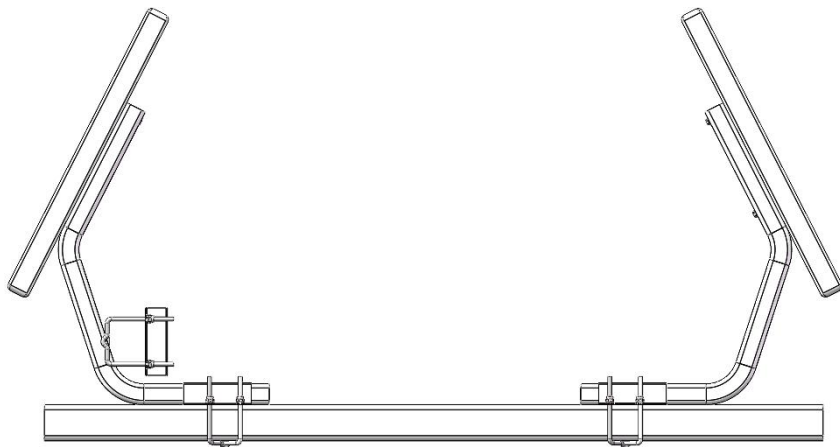

### NEED HELP? CONTACT US!

Have product questions? Need technical support? Please feel free to contact us:

**Technical Support and E-Warranty Certificate**  
**[www.vevor.com/support](http://www.vevor.com/support)**

This is the original instruction, please read all manual instructions carefully before operating. VEVOR reserves a clear interpretation of our user manual. The appearance of the product shall be subject to the product you received. Please forgive us that we won't inform you again if there are any technology or software updates on our product.

# IMPORTANT SAFEGUARDS



**WARNING:** Read and understand this entire manual before operating or servicing this product. Failure to follow these warnings and instructions can cause personal injury or damage to valuable property.

- Avoid children using boat trailer guides. And this product is not a toy. Do not allow children to play with.
- Keep away from sharp points, blades and other items.
- Assembly precautions.
  1. Assemble only according to these instructions. Improper assembly can create hazards.
  2. Wear ANSI-approved safety goggles and heavy-duty work gloves during assembly.
  3. Keep assembly area clean and well-lit.
  4. Keep bystanders out of the area during assembly.
  5. Do not assemble when tired or when under the influence of alcohol, drugs or medication.
  6. Product capabilities apply to properly and completely assembled product only.
  7. For additional information regarding the parts listed in the following pages, please refer to the Assembly Diagram of this manual. Unwrap and separate all parts in a clean work area. Please keep small spare parts out of children's reach.



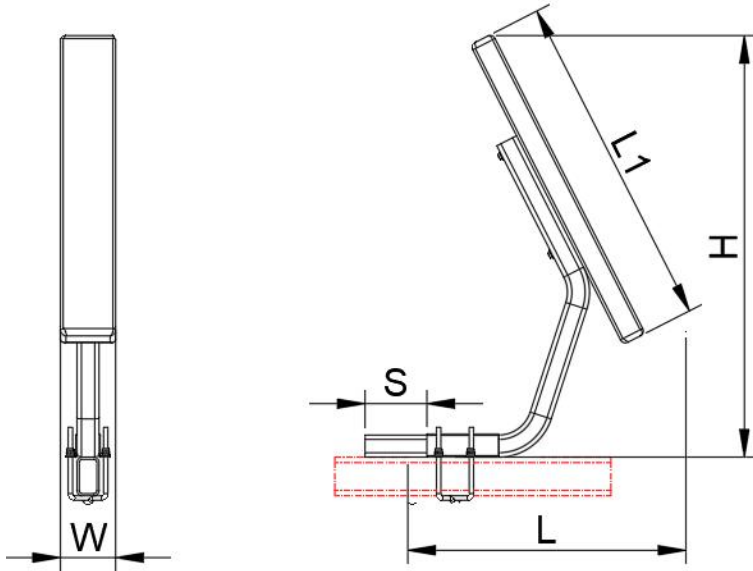

## SAVE THESE INSTRUCTIONS





## PRODUCT SPECIFICATIONS:



Model	L (mm)	H (mm)	W (mm)	L1 (mm)	S (mm)
XSJ-23-F002	510	700	510	85	330

## PACKAGE INCLUDE

No	Components	Picture	QTY
1	u-bolt-2		2pcs
2	U-shaped slot plate		2pcs
3	u-bolt-1		2pcs
4	flat washer		8pcs
5	Spring washer		8pcs

6	nut		8pcs
7	bracket		2pcs
8	Cushion		2pcs
9	Tapping screw		8pcs
10	wrench		1pc

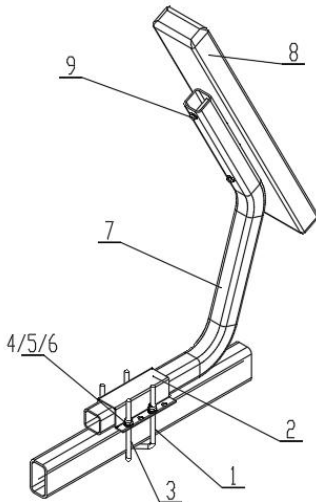

## SIMPLE INSTRUCTION

**Step1:** Fix the component carrier frame in Step 2 to the beam frame of the carrier with U-shaped bolts. It has an adjustment distance of 330mm on one side depending on where the rail needs to be installed for the width of your boat

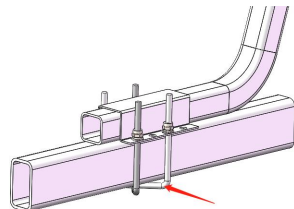

**Step2:** Use part 9 to lock pad 8 to bracket 7, taking care to install the pad in the middle as much as possible.

When installed on both sides, it can effectively protect your love boat.

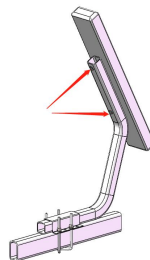

### **ATTENTION:**

- It is recommended to find someone to assist with the installation.
- Ensure that the guide rail is installed in the correct position, and finally tighten the screws with the plate handle.

**Manufacturer:** Shanghaimuxinmuyeyouxiangongsi

**Address:** Shuangchenglu 803nong11hao1602A-1609shi, baoshanqu, shanghai 200000 CN.

**Imported to AUS:** SIHAO PTY LTD. 1 ROKEVA STREETEASTWOOD NSW 2122 Australia

**Imported to USA:** Sanven Technology Ltd. Suite 250, 9166 Anaheim Place, Rancho Cucamonga, CA 91730



YH CONSULTING LIMITED.

C/O YH Consulting Limited Office 147, Centurion House, London Road, Staines-upon-Thames, Surrey, TW18 4AX



E-CrossStu GmbH

Mainzer Landstr.69,  
60329 Frankfurt am Main.

**VEVOR<sup>®</sup>**

**TOUGH TOOLS, HALF PRICE**

**Technical Support and E-Warranty Certificate**

**[www.vevor.com/support](http://www.vevor.com/support)**



# VEVOR<sup>®</sup>

## TOUGH TOOLS, HALF PRICE

Assistance technique et certificat de garantie électronique [www.vevor.com/support](http://www.vevor.com/support)

### GUIDES POUR REMORQUES DE BATEAU

MODÈLE : XSJ-23-F002

Nous continuons à nous engager à vous fournir des outils à des prix compétitifs.

« Économisez la moitié », « Moitié prix » ou toute autre expression similaire utilisée par nous ne représente qu'une estimation des économies que vous pourriez réaliser en achetant certains outils chez nous par rapport aux grandes marques et ne couvre pas nécessairement toutes les catégories d'outils que nous proposons.

Nous vous rappelons de bien vouloir vérifier soigneusement lorsque vous passez une commande chez nous si vous économisez réellement la moitié par rapport aux grandes marques.

**VEVOR**<sup>®</sup>  
TOUGH TOOLS, HALF PRICE

REMORQUE POUR BATEAU  
GUIDES

MODÈLE : XSJ-23-F002

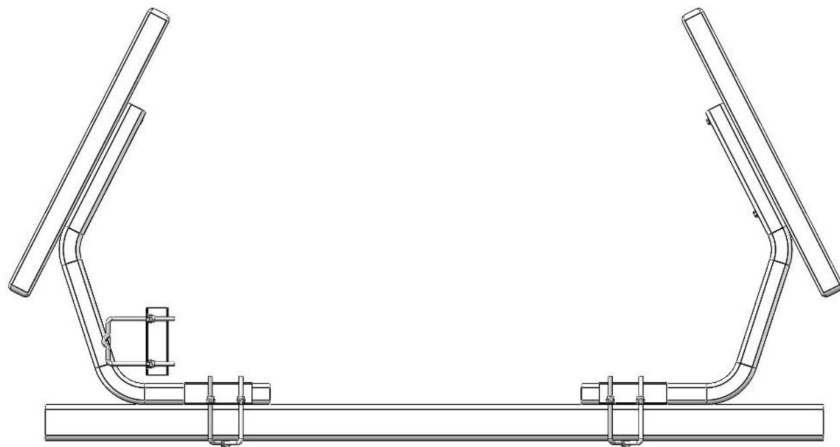

### BESOIN D'AIDE? CONTACTEZ-NOUS!

Vous avez des questions sur nos produits ? Vous avez besoin d'assistance technique ? N'hésitez pas à nous contacter :

Assistance technique et certificat de garantie  
électronique [www.vevor.com/support](http://www.vevor.com/support)

Il s'agit de la notice d'utilisation d'origine. Veuillez lire attentivement toutes les instructions du manuel avant de l'utiliser. VEVOR se réserve le droit d'interpréter clairement notre manuel d'utilisation. L'apparence du produit dépend du produit que vous avez reçu. Veuillez nous excuser, nous ne vous informerons plus en cas de mise à jour technologique ou logicielle de notre produit.

## MESURES DE SÉCURITÉ IMPORTANTES



**AVERTISSEMENT** : Lisez et comprenez l'intégralité de ce manuel avant d'utiliser ou d'entretenir ce produit. Le non-respect de ces avertissements et les instructions peuvent entraîner des blessures corporelles ou des dommages aux biens de valeur. Évitez

que les enfants utilisent les guides de remorque de bateau. Et ce produit n'est pas un jouet. ne pas laisser les enfants jouer avec.

Tenir à l'écart des objets pointus, des lames et autres objets. Précautions d'assemblage.

1. Assemblez uniquement selon ces instructions. Un assemblage incorrect peut créer des dangers.
2. Portez des lunettes de sécurité approuvées par l'ANSI et des gants de travail robustes pendant l'assemblage.
3. Gardez la zone de montage propre et bien éclairée.
4. Gardez les spectateurs hors de la zone pendant l'assemblage.
5. Ne montez pas lorsque vous êtes fatigué ou sous l'influence de l'alcool, de drogues ou de médicaments.
6. Les capacités du produit s'appliquent au produit correctement et complètement assemblé.  
seulement.
7. Pour plus d'informations sur les pièces répertoriées ci-dessous pages, veuillez vous référer au schéma d'assemblage de ce manuel. Déballer et séparer toutes les pièces dans une zone de travail propre. Veuillez garder les petites pièces de rechange hors de portée à la portée des enfants.



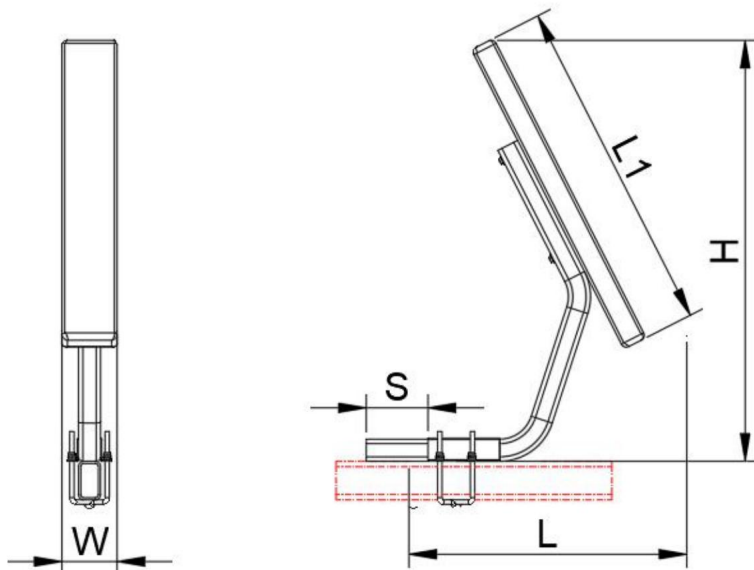

## CONSERVEZ CES INSTRUCTIONS





## CARACTÉRISTIQUES DU PRODUIT :



Modèle	L (mm)	H (mm)	DANS (mm)	L1 (mm)	S (mm)
XSJ-23-F002	510	700	510	85	330

## LE FORFAIT COMPREND

Non	Composants	Image	Qté
1	boulon en U-2		2 pièces
2	Plaque à fente en U		2 pièces
3	boulon en U-1		2 pièces
4	rondelle plate		8 pièces
5	Rondelle élastique		8 pièces

6	noix		8 pièces
7	support		2 pièces
8	Coussin		2 pièces
9	Vis autotaraudeuse		8 pièces
10	clé		1 pièce

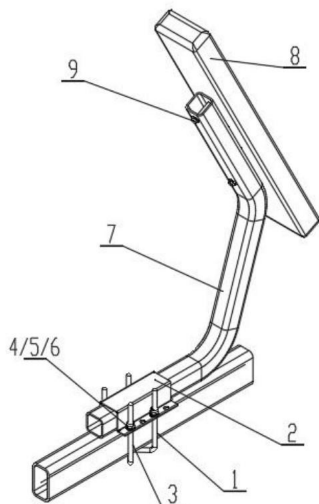

## INSTRUCTION SIMPLE

Étape 1 : Fixez le support de composants cadre à l'étape 2 sur le cadre à poutre de le support avec des boulons en U.

Il a une distance de réglage de 330 mm d'un côté selon où le rail doit être installé pour la largeur de votre bateau

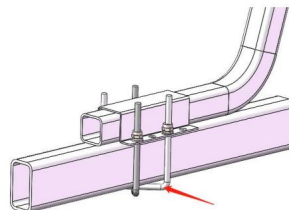

Étape 2 : Utilisez la pièce 9 pour verrouiller le tampon 8 sur le support 7, en prenant soin d'installer le tampon au milieu autant que possible.

Lorsqu'il est installé des deux côtés, il peut protéger efficacement votre bateau d'amour.

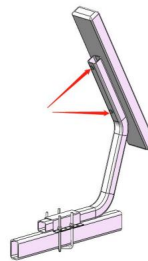

#### ATTENTION:

Il est recommandé de faire appel à une personne pour vous aider à procéder à l'installation.

Assurez-vous que le rail de guidage est installé dans la bonne position, et enfin serrer les vis avec la poignée de la plaque.

Fabricant : Shanghaimuxinmuyeyouxiangongsi

Adresse : Shuangchenglu 803nong11hao1602A-1609shi, baoshanqu, Shanghai  
200 000 CN.

Importé en Australie : SIHAO PTY LTD. 1 ROKEVA STREET EASTWOOD NSW 2122  
Australie

Importé aux États-Unis : Sanven Technology Ltd. Suite 250, 9166 Anaheim Place, Rancho  
Cucamonga, CA 91730



YH CONSULTING LIMITÉE.

A/S YH Consulting Limited Bureau 147, Centurion  
Maison, London Road, Staines-upon-Thames,  
Surrey, TW18 4AX



E-CrossStu GmbH

Mainzer Landstr.69,  
60329 Francfort-sur-le-Main.

**VEVOR**®

**TOUGH TOOLS, HALF PRICE**

Assistance technique et certificat de garantie  
électronique [www.vevor.com/support](http://www.vevor.com/support)



# **VEVOR<sup>®</sup>**

## **TOUGH TOOLS, HALF PRICE**

Technischer Support und E-Garantie-Zertifikat [www.vevor.com/support](http://www.vevor.com/support)

### **Bootsanhänger-Ratgeber**

**MODELL: XSJ-23-F002**

Wir sind weiterhin bestrebt, Ihnen Werkzeuge zu wettbewerbsfähigen Preisen anzubieten.

„Sparen Sie die Hälfte“, „Halber Preis“ oder andere ähnliche Ausdrücke, die wir verwenden, stellen nur eine Schätzung der Ersparnis dar, die Sie beim Kauf bestimmter Werkzeuge bei uns im Vergleich zu den großen Topmarken erzielen können, und decken nicht unbedingt alle von uns angebotenen Werkzeugkategorien ab. Wir möchten Sie freundlich daran erinnern, bei Ihrer Bestellung bei uns sorgfältig zu prüfen, ob Sie im Vergleich zu den großen Topmarken tatsächlich die Hälfte sparen.

# VEVOR®

TOUGH TOOLS, HALF PRICE

BOOTSANHÄNGER  
LEITFADEN

MODELL: XSJ-23-F002

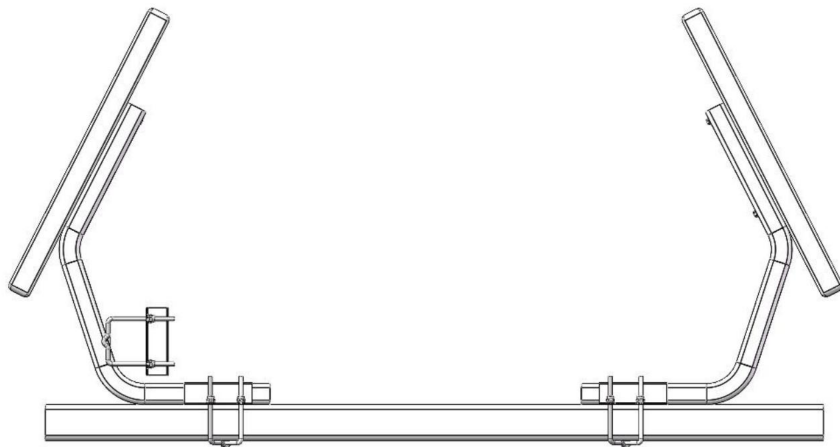

## Brauchen Sie Hilfe? Kontaktieren Sie uns!

Sie haben Fragen zu unseren Produkten? Sie benötigen technischen Support? Dann kontaktieren Sie uns gerne:

**Technischer Support und E-Garantie-Zertifikat**  
**[www.vevor.com/support](http://www.vevor.com/support)**

Dies ist die Originalanleitung. Bitte lesen Sie alle Anweisungen sorgfältig durch, bevor Sie das Gerät in Betrieb nehmen. VEVOR behält sich eine klare Auslegung unserer Bedienungsanleitung vor. Das Erscheinungsbild des Produkts richtet sich nach dem Produkt, das Sie erhalten haben. Bitte verzeihen Sie uns, dass wir Sie nicht erneut informieren, wenn es Technologie- oder Software-Updates für unser Produkt gibt.

## WICHTIGE SICHERHEITSHINWEISE



**WARNUNG:** Lesen Sie das gesamte Handbuch sorgfältig durch, bevor Sie Betrieb oder Wartung dieses Produkts. Die Nichtbeachtung dieser Warnungen und Anweisungen können zu Verletzungen oder Schäden an wertvollem Eigentum. ÿ

Vermeiden Sie, dass Kinder Bootsanhängerführungen verwenden. Und dieses Produkt ist kein Spielzeug.

Erlauben Sie Kindern nicht, damit zu spielen.

ÿ Von scharfen Spitzen, Klingen und anderen Gegenständen fernhalten. ÿ

Vorsichtsmaßnahmen bei der Montage.

1. Die Montage muss gemäß dieser Anleitung erfolgen. Eine unsachgemäÙe Montage kann Gefahren schaffen.

2. Tragen Sie ANSI-zugelassene Schutzbrillen und schwere Arbeitshandschuhe während Montage.

3. Halten Sie den Versammlungsbereich sauber und gut beleuchtet.

4. Halten Sie während der Montage unbeteiligte Zuschauer vom Bereich fern.

5. Nicht zusammenbauen, wenn Sie müde sind oder unter dem Einfluss von Alkohol, Drogen oder Medikamenten stehen.

6. Produktfunktionen gelten für ordnungsgemäÙ und vollständig montierte Produkte nur.

7. Weitere Informationen zu den im Folgenden aufgeführten Teilen finden Sie

Seiten finden Sie im Montagediagramm dieses Handbuchs. Auspacken und

Trennen Sie alle Teile in einem sauberen Arbeitsbereich. Bitte bewahren Sie kleine Ersatzteile auÙerhalb

auÙerhalb der Reichweite von Kindern aufbewahren.

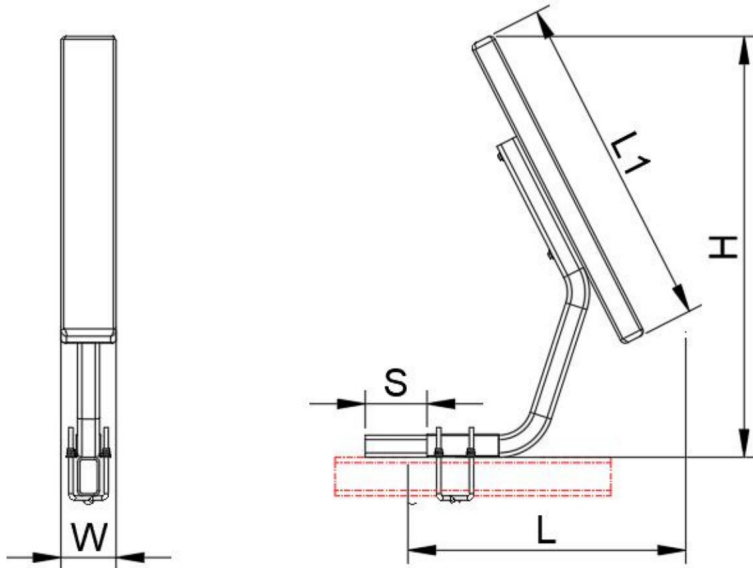

## BEWAHREN SIE DIESE ANWEISUNGEN AUF

**PRODUKTSPEZIFIKATIONEN:**

<b>Modell</b>	<b>M (mm)</b>	<b>H (mm)</b>	<b>IN (mm)</b>	<b>L1 (mm)</b>	<b>S (mm)</b>
XSJ-23-F002	510	700	510	85	330

**PAKET BEINHALTET**

<b>NEIN</b>	<b>Komponenten</b>	<b>Bild</b>	<b>Menge</b>
<b>1</b>	U-Bolzen-2		2 Stück
<b>2</b>	U-förmiges Schlitzblech		2 Stück
<b>3</b>	U-Bolzen-1		2 Stück
<b>4</b>	Unterlegscheibe		8 Stück
<b>5</b>	Federscheibe		8 Stück

6	Nuss		8 Stück
7	Halterung		2 Stück
8	Kissen		2 Stück
9	Blechschaube		8 Stück
10	Schlüssel		1 Stück

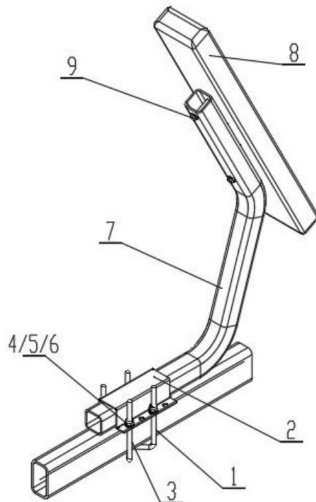

## EINFACHE ANLEITUNG

### Schritt 1: Bauteilträger befestigen

Rahmen in Schritt 2 an den Balkenrahmen von  
Mit U-Bolzen am Träger befestigen.

Es verfügt über einen Einstellabstand von  
330mm auf einer Seite je nach  
wo die Schiene installiert werden muss für  
die Breite Ihres Bootes

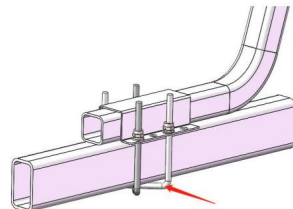

**Schritt 2:** Befestigen Sie Pad 8 mit Teil 9 an Halterung 7. Achten Sie dabei darauf, das Pad möglichst in der Mitte zu installieren.  
Bei beidseitiger Montage kann Schützen Sie Ihr Liebesboot effektiv.

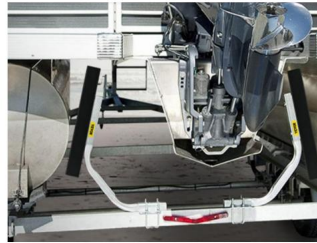
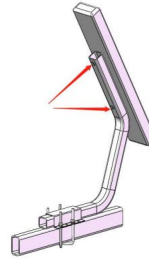

**AUFMERKSAMKEIT:**

- Es wird empfohlen, jemanden zu finden, der bei der Installation hilft.
- Stellen Sie sicher, dass die Führungsschiene in der richtigen Position installiert ist, und schließlich Ziehen Sie die Schrauben mit dem Plattengriff fest.

**Hersteller:** Shanghaimuxinmuyeyouxiangongsi

**Adresse:** Shuangchenglu 803nong11hao1602A-1609shi, Baoshanqu, Shanghai  
200000 CN.

**Nach AUS importiert:** SIHAO PTY LTD. 1 ROKEVA STREETEASTWOOD NSW 2122  
Australien

**Importiert in die USA:** Sanven Technology Ltd. Suite 250, 9166 Anaheim Place, Rancho  
Cucamonga, CA 91730



YH CONSULTING LIMITED.

C/O YH Consulting Limited Office 147, Centurion  
Haus, London Road, Staines-upon-Thames,  
Surrey, TW18 4AX



E-CrossStu GmbH  
Mainzer Landstr.69,  
60329 Frankfurt am Main.

**VEVOR**<sup>®</sup>

**TOUGH TOOLS, HALF PRICE**

**Technischer Support und E-Garantie-Zertifikat**

**[www.vevor.com/support](http://www.vevor.com/support)**



# **VEVOR<sup>®</sup>**

## **TOUGH TOOLS, HALF PRICE**

Supporto tecnico e certificato di garanzia elettronica [www.vevor.com/support](http://www.vevor.com/support)

### **GUIDE PER RIMORCHI PER BARCHE**

**MODELLO: XSJ-23-F002**

Continuiamo a impegnarci per fornirvi strumenti a prezzi competitivi.

"Risparmia la metà", "Metà prezzo" o qualsiasi altra espressione simile da noi utilizzata rappresenta solo una stima del risparmio che potresti ottenere acquistando determinati utensili con noi rispetto ai principali marchi principali e non significa necessariamente coprire tutte le categorie di utensili da noi offerti. Ti ricordiamo gentilmente di verificare attentamente quando effettui un ordine con noi se stai effettivamente risparmiando la metà rispetto ai principali marchi principali.

# VEVOR<sup>®</sup>

TOUGH TOOLS, HALF PRICE

RIMORCHIO PER BARCA  
GUIDE

MODELLO: XSJ-23-F002

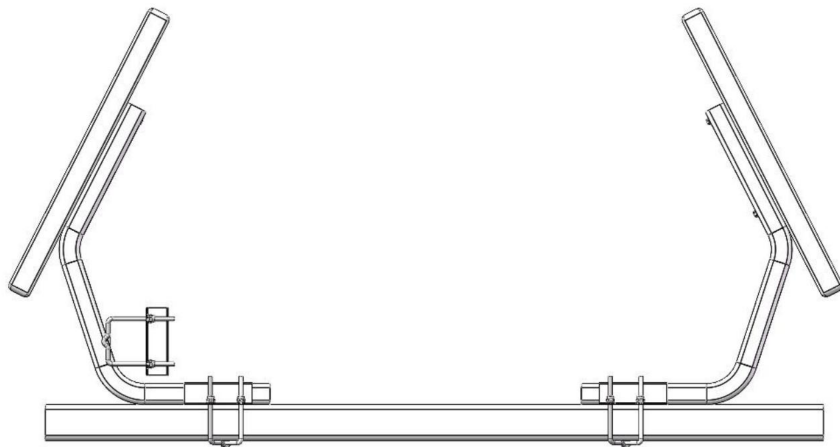

## HAI BISOGNO DI AIUTO? CONTATTACI!

Hai domande sui prodotti? Hai bisogno di supporto tecnico? Non esitare a contattarci:

**Supporto tecnico e certificato di garanzia  
elettronica [www.vevor.com/support](http://www.vevor.com/support)**

Questa è l'istruzione originale, si prega di leggere attentamente tutte le istruzioni del manuale prima di utilizzare. VEVOR si riserva una chiara interpretazione del nostro manuale utente. L'aspetto del prodotto sarà soggetto al prodotto ricevuto. Vi preghiamo di perdonarci se non vi informeremo di nuovo se ci sono aggiornamenti tecnologici o software sul nostro prodotto.

## IMPORTANTI MISURE DI SICUREZZA



**ATTENZIONE:** leggere e comprendere l'intero manuale prima

funzionamento o la manutenzione di questo prodotto. La mancata osservanza di queste

le avvertenze e le istruzioni possono causare lesioni personali o

danni a beni di valore. ÿ Evitare che i

bambini utilizzino le guide del rimorchio della barca. E questo prodotto non è un giocattolo. Non  
non permettere ai bambini di giocarci.

ÿ Tenere lontano da punte affilate, lame e altri oggetti. ÿ Precauzioni di  
montaggio.

1. Montare solo secondo queste istruzioni. Un montaggio improprio può  
creare pericoli.

2. Indossare occhiali di sicurezza approvati ANSI e guanti da lavoro resistenti durante  
assemblaggio.

3. Mantenere l'area di assemblaggio pulita e ben illuminata.

4. Tenere gli astanti fuori dall'area durante l'assemblaggio.

5. Non riunirsi quando si è stanchi o sotto l'effetto di alcol, droghe o farmaci.

6. Le capacità del prodotto si applicano al prodotto correttamente e completamente assemblato  
soltanto.

7. Per ulteriori informazioni sulle parti elencate di seguito

pagine, fare riferimento allo schema di montaggio di questo manuale. Scartare e



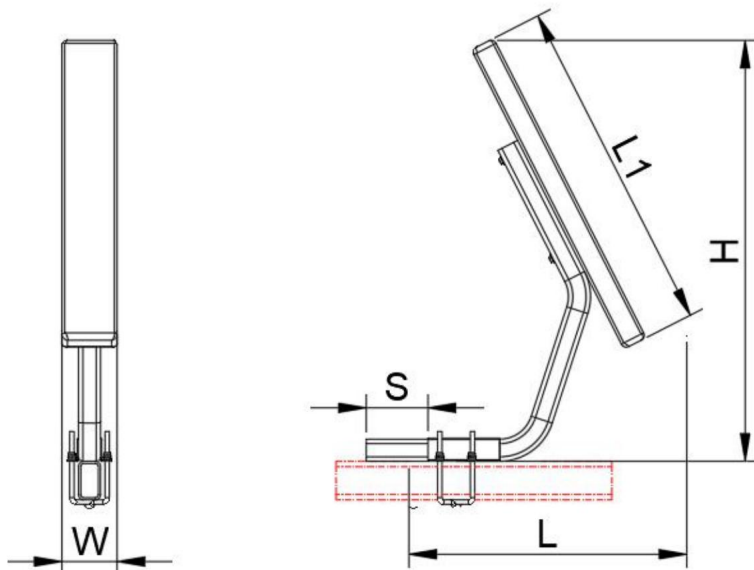

separare tutte le parti in un'area di lavoro pulita. Si prega di tenere piccole parti di ricambio fuori  
alla portata dei bambini.





## SALVA QUESTE ISTRUZIONI

**SPECIFICHE DEL PRODOTTO:**

Modello	L (mm)	H (mm)	IN (mm)	L1 (mm)	S (mm)
Codice articolo: XSJ-23-F002	510	700	510	85	330

**IL PACCHETTO INCLUDE**

NO	Componenti	Immagine	Quantità
1	bullone a U-2		2 pezzi
2	Piastra a fessura a forma di U		2 pezzi
3	bullone a U-1		2 pezzi
4	rondella piatta		8 pezzi
5	Rondella elastica		8 pezzi

6	noce		8 pezzi
7	parentesi		2 pezzi
8	Cuscino		2 pezzi
9	Vite autofilettante		8 pezzi
10	chiave		1 pz.

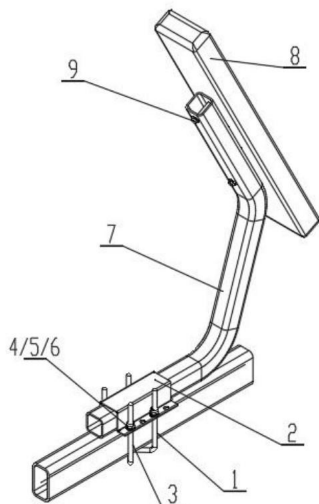

## ISTRUZIONI SEMPLICI

**Fase 1:** Fissare il supporto del componente telaio nel passaggio 2 al telaio della trave di il supporto con bulloni a forma di U.

Ha una distanza di regolazione di 330mm da un lato a seconda dove deve essere installata la rotaia per la larghezza della tua barca

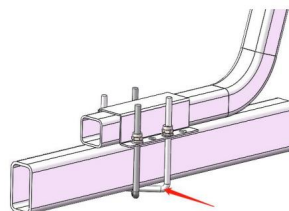

**Fase 2:** Utilizzare la parte 9 per bloccare il cuscinetto 8 sulla staffa 7, avendo cura di installare il cuscinetto il più possibile al centro.

Se installato su entrambi i lati, può proteggere efficacemente la tua barca dell'amore.

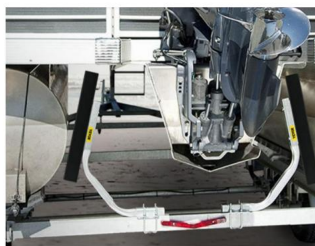
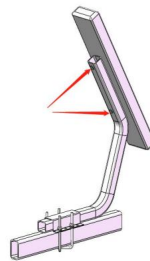

#### **ATTENZIONE:**

ÿ Si consiglia di trovare qualcuno che vi assista durante l'installazione.

ÿ Assicurarsi che la guida sia installata nella posizione corretta e infine stringere le viti con la maniglia della piastra.

**Produttore:** Shanghaimuxinmuyeyouxiangongsi

**Indirizzo:** Shuangchenglu 803nong11hao1602A-1609shi, baoshanqu, shanghai  
200000 NC.

**Importato in AUS:** SIHAO PTY LTD. 1 ROKEVA STREETEASTWOOD NSW 2122  
Australia

**Importato negli USA:** Sanven Technology Ltd. Suite 250, 9166 Anaheim Place, Rancho  
Cucamonga, CA 91730



CONSULENZA YH LIMITATA.

C/O YH Consulting Limited Ufficio 147, Centurion  
Casa, London Road, Staines-upon-Thames,  
Viale della Vittoria, 18/A



E-CrossStu GmbH

Magonza Landstr.69,  
60329 Francoforte sul Meno.

**VEVOR**®

**TOUGH TOOLS, HALF PRICE**

**Supporto tecnico e certificato di garanzia  
elettronica [www.vevor.com/support](http://www.vevor.com/support)**



# VEVOR<sup>®</sup>

## TOUGH TOOLS, HALF PRICE

Soporte técnico y certificado de garantía electrónica [www.vevor.com/support](http://www.vevor.com/support)

### GUÍAS DE REMOLQUES PARA BARCOS

MODELO: XSJ-23-F002

Seguimos comprometidos a brindarle herramientas a precios competitivos.

"Ahorre la mitad", "mitad de precio" o cualquier otra expresión similar que utilicemos solo representa una estimación del ahorro que podría obtener al comprar ciertas herramientas con nosotros en comparación con las principales marcas y no necesariamente significa que cubra todas las categorías de herramientas que ofrecemos. Le recordamos que, al realizar un pedido con nosotros, verifique cuidadosamente si realmente está ahorrando la mitad en comparación con las principales marcas.

**VEVOR**<sup>®</sup>  
TOUGH TOOLS, HALF PRICE

REMOLQUE PARA BARCO  
GUÍAS

MODELO: XSJ-23-F002

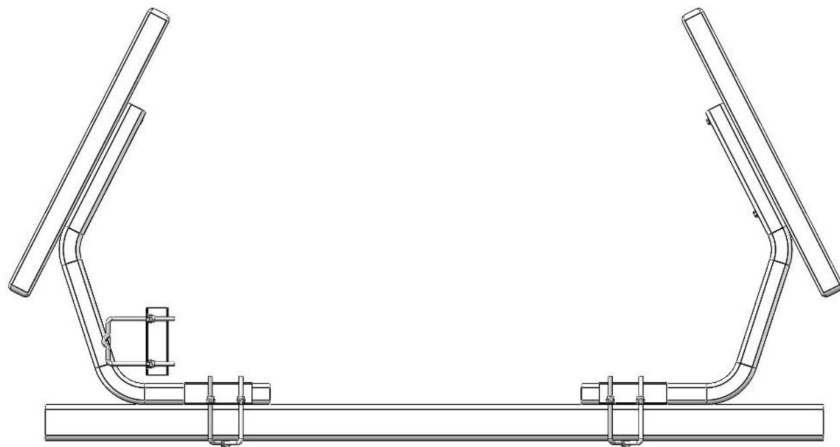

¿NECESITA AYUDA? ¡CONTÁCTENOS!

¿Tiene preguntas sobre el producto? ¿Necesita asistencia técnica? No dude en ponerse en contacto con nosotros:

Soporte técnico y certificado de garantía  
electrónica [www.vevor.com/support](http://www.vevor.com/support)

Estas son las instrucciones originales, lea atentamente todas las instrucciones del manual antes de utilizar el producto. VEVOR se reserva una interpretación clara de nuestro manual de usuario. La apariencia del producto estará sujeta al producto que recibió. Perdónenos por no informarle nuevamente si hay actualizaciones de tecnología o software en nuestro producto.

## MEDIDAS DE SEGURIDAD IMPORTANTES



**ADVERTENCIA:** Lea y comprenda todo este manual antes de operar o reparar este producto. El incumplimiento de estas advertencias e instrucciones pueden causar lesiones personales o daños a bienes valiosos. Evite que

los niños utilicen las guías de remolques de embarcaciones. Este producto no es un juguete.

No permitir que los niños jueguen con.

Mantener alejado de puntas afiladas, cuchillas y otros elementos.

Precauciones de montaje.

1. Realice el montaje únicamente de acuerdo con estas instrucciones. Un montaje incorrecto puede crear peligros
2. Use gafas de seguridad aprobadas por ANSI y guantes de trabajo resistentes durante asamblea.
3. Mantenga el área de reunión limpia y bien iluminada.
4. Mantenga a los transeúntes fuera del área durante el montaje.
5. No realizar el montaje cuando se encuentre cansado o bajo la influencia de alcohol, drogas o medicamentos.
6. Las capacidades del producto se aplican a productos ensamblados de manera correcta y completa solo.
7. Para obtener información adicional sobre las piezas enumeradas a continuación, páginas, consulte el diagrama de ensamblaje de este manual. Desenvuelva y  
Separe todas las piezas en un área de trabajo limpia. Mantenga las piezas de repuesto pequeñas fuera del alcance de los niños.



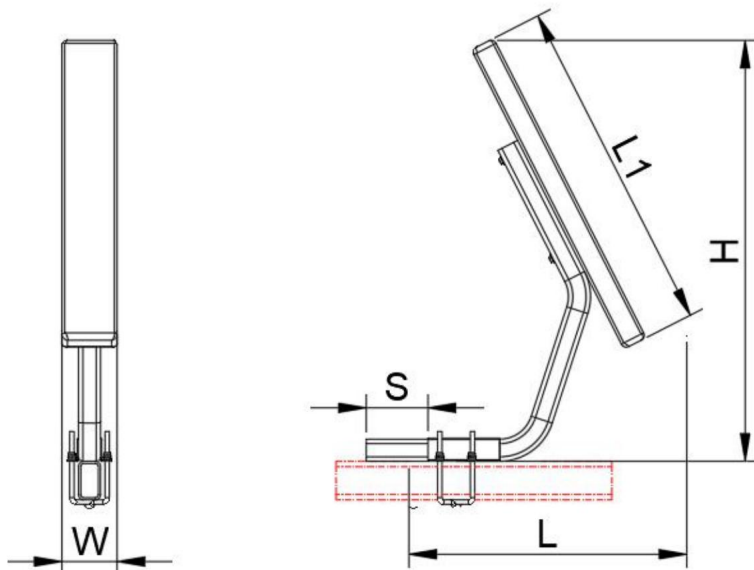

## GUARDE ESTAS INSTRUCCIONES





## ESPECIFICACIONES DEL PRODUCTO:



Modelo	yo (mm)	yo (mm)	EN (mm)	L1 (mm)	S (mm)
XSJ-23-F002	510	700	510	85	330

## EL PAQUETE INCLUYE

No	Componentes	Imagen	CANTIDAD
1	perno-u-2		2 piezas
2	Placa de ranura en forma de U		2 piezas
3	perno-u-1		2 piezas
4	Arandela plana		8 piezas
5	Arandela de resorte		8 piezas

6	tuerca		8 piezas
7	soporte		2 piezas
8	Almohadón		2 piezas
9	Tornillo de rosca		8 piezas
10	llave inglesa		1 pieza

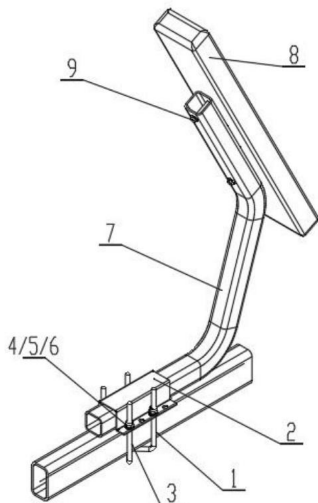

## INSTRUCCIÓN SIMPLE

Paso 1: Fije el soporte del componente marco en el paso 2 al marco de la viga de el portador con pernos en forma de U. Tiene una distancia de ajuste de 330 mm en un lado dependiendo de donde se debe instalar el riel el ancho de tu barco

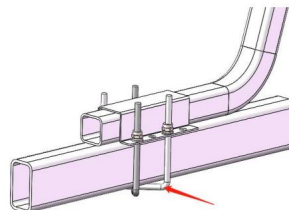

Paso 2: Use la parte 9 para bloquear la almohadilla 8 al soporte 7, teniendo cuidado de instalar la almohadilla lo más en el medio posible.

Cuando se instala en ambos lados, puede

Protege eficazmente tu barco del amor.

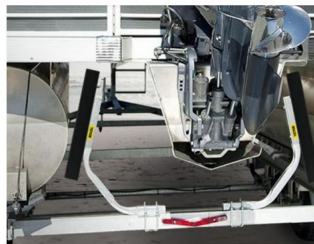
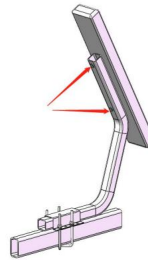

#### ATENCIÓN:

Se recomienda encontrar a alguien que ayude con la instalación.

Asegúrese de que el riel guía esté instalado en la posición correcta y, finalmente,

Apriete los tornillos con el mango de la placa.

Fabricante: Shanghai muxin muyeyouxiangongsi

Dirección: Shuangchenglu 803nong11hao1602A-1609shi, baoshanqu, shanghai  
200000 MN.

Importado a Australia: SIHAO PTY LTD. 1 ROKEVA STREET EASTWOOD NSW 2122  
Australia

Importado a EE. UU.: Sanven Technology Ltd. Suite 250, 9166 Anaheim Place, Rancho  
Cucamonga, CA 91730

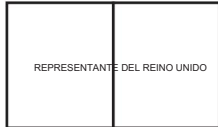

YH CONSULTING LIMITADA.

C/O YH Consulting Limited Oficina 147, Centurion  
Casa, London Road, Staines-upon-Thames,  
Surrey, TW18 4AX

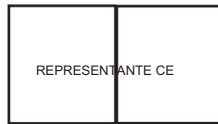

E-CrossStu GmbH

Mainzer Landstraße 69,  
60329 Fráncfort del Meno.

**VEVOR**®

**TOUGH TOOLS, HALF PRICE**

Soporte técnico y certificado de garantía  
electrónica [www.vevor.com/support](http://www.vevor.com/support)



# VEVOR<sup>®</sup>

## TOUGH TOOLS, HALF PRICE

Wsparcie techniczne i certyfikat gwarancji elektronicznej [www.vevor.com/support](http://www.vevor.com/support)

### PRZEWODNIKI PO PRZYCZEPACH ŁODZI

MODEL: XSJ-23-F002

Nadal staramy się oferować Państwu narzędzia w konkurencyjnych cenach.

„Oszczędź połowę”, „Połowa ceny” lub inne podobne wyrażenia używane przez nas stanowią jedynie szacunkowe oszczędności, jakie możesz uzyskać, kupując u nas określone narzędzia w porównaniu z głównymi markami i niekoniecznie oznaczają one objęcie wszystkich kategorii narzędzi oferowanych przez nas. Uprzejmie przypominamy, aby dokładnie sprawdzić, czy składając u nas zamówienie faktycznie oszczędzasz połowę w porównaniu z głównymi markami.

**VEVOR**<sup>®</sup>  
TOUGH TOOLS, HALF PRICE

PRZYCZEPA ŁODZIOWA

PRZEWODNIKI

MODEL: XSJ-23-F002

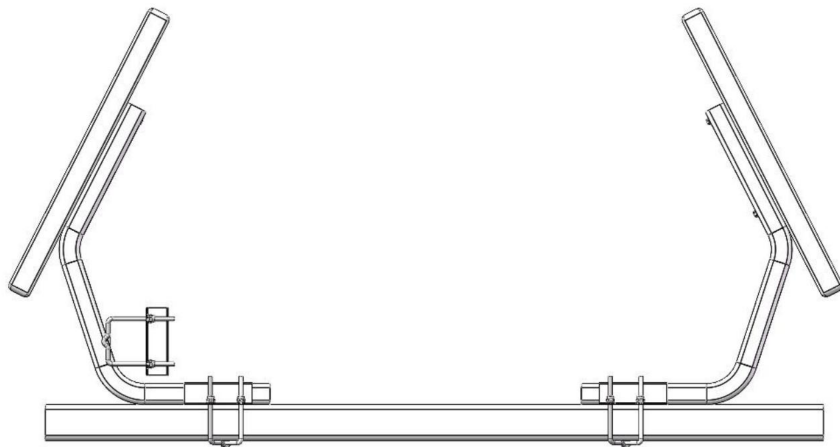

POTRZEBUJESZ POMOCY? SKONTAKTUJ SIĘ Z NAMI!

Masz pytania dotyczące produktu? Potrzebujesz wsparcia technicznego? Skontaktuj się z nami:

Wsparcie techniczne i certyfikat gwarancji  
elektronicznej [www.vevor.com/support](http://www.vevor.com/support)

To jest oryginalna instrukcja, przed użyciem należy uważnie przeczytać wszystkie instrukcje. VEVOR zastrzega sobie jasną interpretację naszej instrukcji obsługi. Wygląd produktu będzie zależał od produktu, który otrzymałeś. Prosimy o wybaczenie, że nie poinformujemy Cię ponownie, jeśli w naszym produkcie pojawią się jakiegokolwiek aktualizacje technologiczne lub oprogramowania.

## WAŻNE ZABEZPIECZENIA



**OSTRZEŻENIE:** Przed przystąpieniem do użytkowania należy przeczytać i zrozumieć całą instrukcję.

obsługi lub serwisowania tego produktu. Nieprzestrzeganie tych ostrzeżenia i instrukcje mogą spowodować obrażenia ciała lub uszkodzenia cennego mienia. Unikaj

korzystania przez dzieci z prowadnic przyczepty łodzi. Ten produkt nie jest zabawką. Nie

pozwalaj dzieciom bawić się.

Trzymać z dala od ostrych punktów, ostrzy i innych przedmiotów. Środki ostrożności podczas montażu.

1. Montaż należy wykonywać wyłącznie zgodnie z niniejszą instrukcją. Nieprawidłowy montaż może stwarzać zagrożenia.

2. Podczas pracy należy nosić okulary ochronne i wytrzymałe rękawice robocze zgodne z normą ANSI. montaż.

3. Utrzymuj miejsce zgromadzenia w czystości i zapewnij dobre oświetlenie.

4. Nie dopuść, aby osoby postronne przebywały w pobliżu podczas montażu.

5. Nie przychodź na spotkania, jeśli jesteś zmęczony lub pod wpływem alkoholu, narkotyków lub leków.

6. Możliwości produktu odnoszą się do produktu prawidłowo i całkowicie zmontowanego tylko.

7. Aby uzyskać dodatkowe informacje dotyczące części wymienionych poniżej,

strony, zapoznaj się ze schematem montażu w tym podręczniku. Rozpakuj i

oddzielić wszystkie części w czystym miejscu pracy. Proszę trzymać małe części zamienne z dala od dostępne dla dzieci.



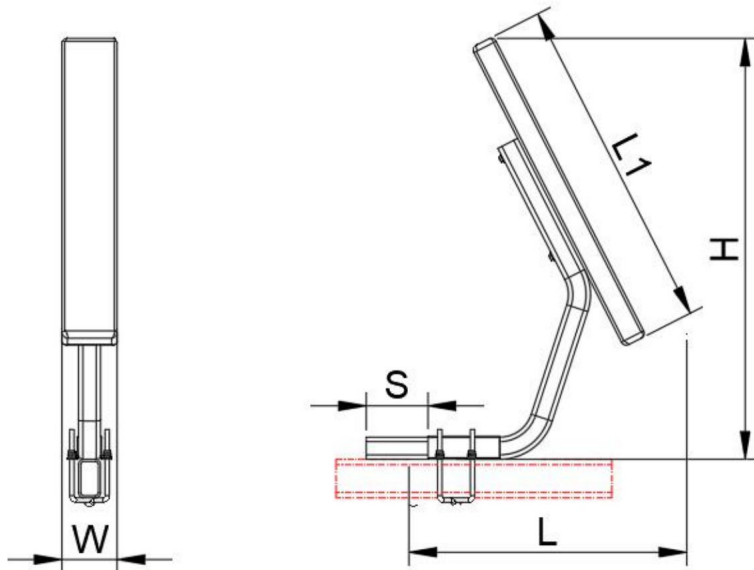

## ZAPISZ TE INSTRUKCJE

## DANE TECHNICZNE PRODUKTU:



Model	L (mm)	H (mm)	w (mm)	L1 (mm)	S (mm)
XSJ-23-F002	510	700	510	85	330

## ZAWARTOŚĆ PAKIETU

NIE	Komponenty	Zdjęcie	ILOŚĆ
1	U-śruba-2		2 szt.
2	Płyta szczelinowa w kształcie litery U		2 szt.
3	U-śruba-1		2 szt.
4	podkładka płaska		8szt
5	Podkładka sprężysta		8szt

6	nakrętka		8szt
7	nawias		2 szt.
8	Poduszka		2 szt.
9	Wkręt samogwintujący		8szt
10	klucz		1 szt.

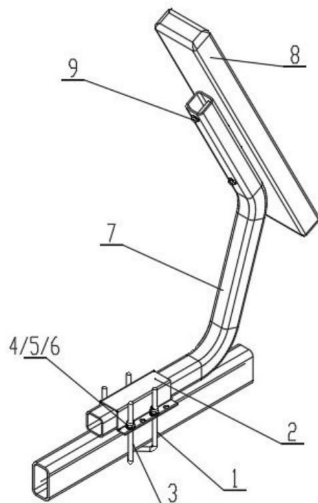

## PROSTA INSTRUKCJA

Krok 1: Napraw nośnik komponentów rama w kroku 2 do rama belki nośnik ze śrubami w kształcie litery U. Posiada regulację odległości 330mm z jednej strony w zależności od gdzie szyna musi zostać zainstalowana szerokość twojej łodzi

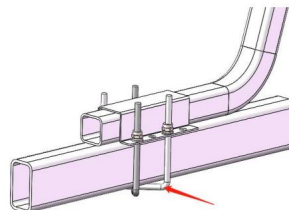

Krok 2: Za pomocą części 9 zablokuj podkładkę 8 na wsporniku 7, upewniając się, że podkładka została zamontowana na środku, o ile to możliwe.

Po zamontowaniu po obu stronach może skutecznie chronić swój statek miłości.

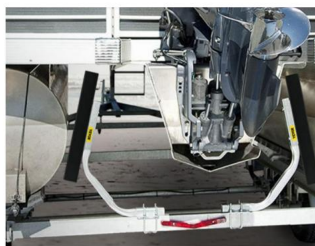
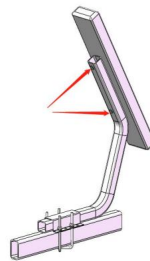

**UWAGA:**

Zaleca się, aby przy instalacji pomóc komuś innemu.

Upewnij się, że prowadnica jest zamontowana w prawidłowej pozycji i na koniec dokręć śruby za pomocą uchwytu płytki.

Producent: Shanghaimuxinmuyeyouxiangongsi

Adres: Shuangchenglu 803nong11hao1602A-1609shi, baoshanqu, Szanghaj  
200000 CN.

Importowane do AUS: SIHAO PTY LTD. 1 ROKEVA STREETEASTWOOD NSW 2122  
Australia

Importowane do USA: Sanven Technology Ltd. Suite 250, 9166 Anaheim Place, Rancho  
Cucamonga, CA 91730



YH CONSULTING LIMITED.

C/O YH Consulting Limited Biuro 147, Centurion  
Dom, London Road, Staines-upon-Thames,  
Surrey, TW18 4AX



E-CrossStu GmbH

Mainzer Landstr.69,  
60329 Frankfurt nad Menem.

**VEVOR**®

**TOUGH TOOLS, HALF PRICE**

Wsparcie techniczne i certyfikat gwarancji  
elektronicznej [www.vevor.com/support](http://www.vevor.com/support)



# **VEVOR<sup>®</sup>**

## **TOUGH TOOLS, HALF PRICE**

Technische ondersteuning en e-garantiecertificaat [www.vevor.com/support](http://www.vevor.com/support)

### **BOOTAANHANGWAGEN GIDSEN**

**MODEL: XSJ-23-F002**

Wij streven er voortdurend naar om u gereedschappen tegen concurrerende prijzen te leveren.

"Save Half", "Half Price" of andere soortgelijke uitdrukkingen die wij gebruiken, geven alleen een schatting van de besparingen die u kunt behalen door bepaalde gereedschappen bij ons te kopen in vergelijking met de grote topmerken en betekent niet noodzakelijkerwijs dat alle categorieën gereedschappen die wij aanbieden, worden gedekt. Wij

herinneren u eraan om zorgvuldig te controleren of u daadwerkelijk de helft bespaart in vergelijking met de grote topmerken wanneer u een bestelling bij ons plaatst.

**VEVOR**<sup>®</sup>  
TOUGH TOOLS, HALF PRICE

**BOOTAANHANGWAGEN  
GIDSEN**

**MODEL: XSJ-23-F002**

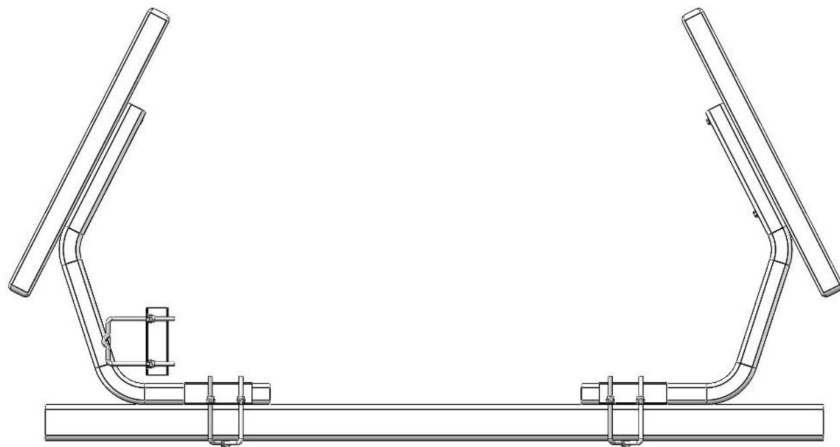

**HULP NODIG? NEEM CONTACT MET ONS OP!**

Heeft u vragen over het product? Heeft u technische ondersteuning nodig? Neem dan gerust contact met ons op:

**Technische ondersteuning en e-  
garantiecertificaat [www.vevor.com/support](http://www.vevor.com/support)**

Dit is de originele instructie, lees alle handleidingen zorgvuldig door voordat u het product gebruikt. VEVOR behoudt zich een duidelijke interpretatie van onze gebruikershandleiding voor. Het uiterlijk van het product is afhankelijk van het product dat u hebt ontvangen. Vergeef ons dat we u niet opnieuw zullen informeren als er technologie- of software-updates voor ons product zijn.

## BELANGRIJKE VEILIGHEIDSMATREGELEN



**WAARSCHUWING:** Lees en begrijp deze hele handleiding voordat u het bedienen of onderhouden van dit product. Het niet naleven van deze waarschuwingen en instructies kunnen persoonlijk letsel of schade aan waardevolle eigendommen. ÿ

Vermijd dat kinderen boottrailergridsen gebruiken. En dit product is geen speelgoed. Doe kinderen niet toestaan om ermee te spelen.

ÿ Uit de buurt houden van scherpe punten, messen en andere voorwerpen. ÿ

Voorzorgsmaatregelen bij de montage.



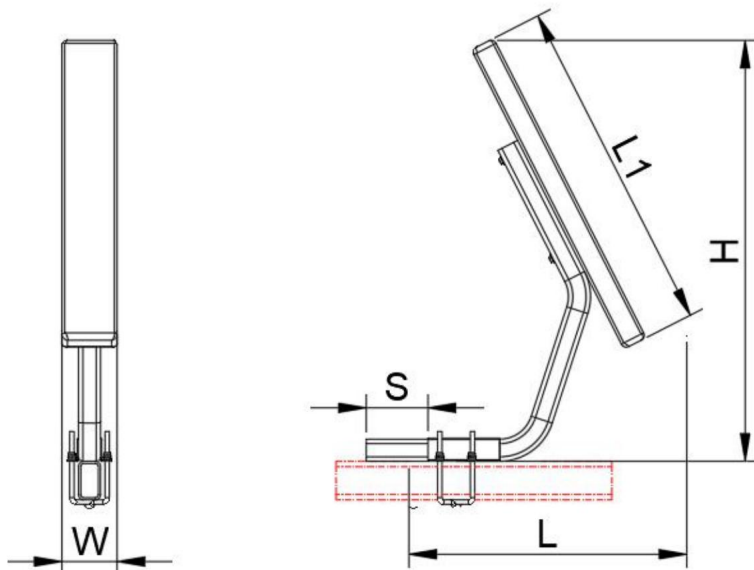

1. Monteer alleen volgens deze instructies. Onjuiste montage kan gevaren creëren.
2. Draag tijdens het werk een door de ANSI goedgekeurde veiligheidsbril en stevige werkhandschoenen. montage.
3. Zorg dat de montageplek schoon en goed verlicht is.
4. Houd omstanders uit de buurt tijdens de montage.
5. Ga niet in de winkel staan als u moe bent of onder invloed van alcohol, drugs of medicijnen.
6. Producteigenschappen zijn van toepassing op een correct en volledig gemonteerd product alleen.
7. Voor aanvullende informatie over de onderdelen die in de volgende lijst staan vermeld, pagina's, raadpleeg dan het montageschema van deze handleiding. Uitpakken en scheid alle onderdelen in een schone werkruimte. Houd kleine reserveonderdelen uit de buurt bereik van kinderen.





## BEWAAR DEZE INSTRUCTIES

**PRODUCTSPECIFICATIES:**

Model	Ik (mm)	H (mm)	IN (mm)	L1 (mm)	S (mm)
XSJ-23-F002	510	700	510	85	330

**PAKKET INBEGREPEN**

Nee	Componenten	Afbeelding	Hoeveelheid
1	u-bout-2		2 stuks
2	U-vormige sleufplaat		2 stuks
3	u-bout-1		2 stuks
4	vlakke ring		8 stuks
5	Veerring		8 stuks

6	moer		8 stuks
7	beugel		2 stuks
8	Kussen		2 stuks
9	Tapschroef		8 stuks
10	moersleutel		1 stuk

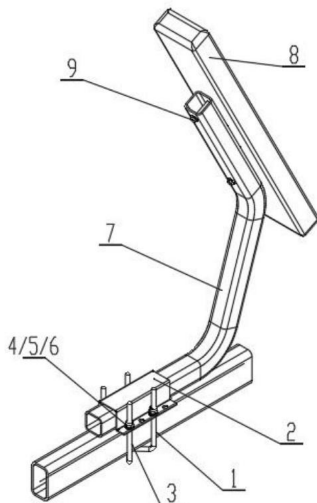

## EENVOUDIGE INSTRUCTIE

**Stap 1:** Bevestig de componentdrager frame in stap 2 aan het balkenframe van de drager met U-vormige bouten.

Het heeft een aanpassingsafstand van 330 mm aan één kant, afhankelijk van waar de rail moet worden geïnstalleerd voor de breedte van uw boot

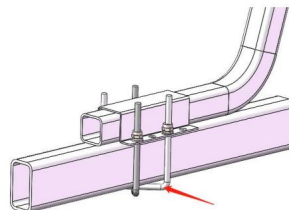

**Stap 2:** Gebruik onderdeel 9 om pad 8 aan beugel 7 te bevestigen. Zorg ervoor dat u de pad zoveel mogelijk in het midden monteert.

Als het aan beide kanten wordt gemonteerd, kan het Bescherm uw liefdesboot effectief.

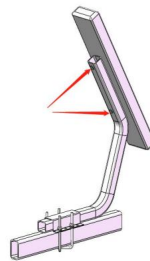

#### **AANDACHT:**

ÿ Het is raadzaam om iemand in te schakelen die u kan helpen met de installatie.

ÿ Zorg ervoor dat de geleiderail op de juiste positie is geïnstalleerd en ten slotte Draai de schroeven met de plaatgreep vast.

**Fabrikant:** Shanghaimuxinmuyeyouxiangongsi

**Adres:** Shuangchenglu 803nong11hao1602A-1609shi, baoshanqu, shanghai  
200000 CN.

**Geïmporteerd naar AUS:** SIHAO PTY LTD. 1 ROKEVA STREETEASTWOOD NSW 2122  
Australië

**Geïmporteerd naar de VS:** Sanven Technology Ltd. Suite 250, 9166 Anaheim Place, Rancho  
Cucamonga, CA 91730



YH CONSULTING LIMITED.

C/O YH Consulting Limited Kantoor 147, Centurion  
Huis, London Road, Staines-upon-Thames,  
Surrey, TW18 4AX



E-CrossStu GmbH

Mainzer Landstr.69,  
60329 Frankfort aan de Main.

**VEVOR**®

**TOUGH TOOLS, HALF PRICE**

Technische ondersteuning en e-  
garantiecertificaat [www.vevor.com/support](http://www.vevor.com/support)



# **VEVOR<sup>®</sup>**

## **TOUGH TOOLS, HALF PRICE**

Teknisk support och e-garanticertifikat [www.vevor.com/support](http://www.vevor.com/support)

### **BÅTTRAILERGUIDE**

**MODELL: XSJ-23-F002**

Vi fortsätter att vara engagerade i att ge dig verktyg till konkurrenskraftiga priser.

"Spara hälften", "halva priset" eller andra liknande uttryck som används av oss representerar bara en uppskattning av besparingar du kan dra nytta av att köpa vissa verktyg hos oss jämfört med de stora toppmärkena och betyder inte nödvändigtvis att täcka alla kategorier av verktyg som erbjuds av oss. Du påminns vänligen om att noggrant kontrollera när du gör en beställning hos oss om du faktiskt sparar hälften i jämförelse med de främsta stora varumärkena.

# VEVOR<sup>®</sup>

TOUGH TOOLS, HALF PRICE

## BÅTTRAILER GUIDE

MODELL: XSJ-23-F002

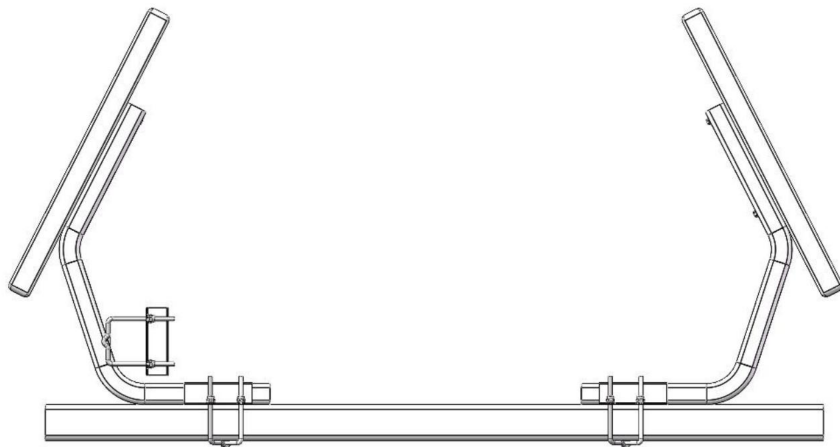

### BEHÖVER HJÄLP? KONTAKTA OSS!

Har du produktfrågor? Behöver du teknisk support? Kontakta oss gärna:

**Teknisk support och e-garanticertifikat**  
**[www.vevor.com/support](http://www.vevor.com/support)**

Detta är den ursprungliga instruktionen, läs alla instruktioner noggrant innan du använder den. VEVOR reserverar sig för en tydlig tolkning av vår användarmanual. Utseendet på produkten är beroende av den produkt du fått. Ursäkta oss att vi inte kommer att informera dig igen om det finns någon teknik eller mjukvaruuppdateringar på vår produkt.

## VIKTIGA SÄKERHETSÅTGÄRDER



**VARNING:** Läs och förstå hela denna manual innan

använda eller serva denna produkt. Underlåtenhet att följa dessa varningar och instruktioner kan orsaka personskada eller skada på värdefull egendom. ÿ

Undvik att barn använder båttrailerguider. Och den här produkten är inte en leksak. Do inte tillåta barn att leka med.

ÿ Håll dig borta från vassa spetsar, knivar och andra föremål. ÿ

Försiktighetsåtgärder vid montering.



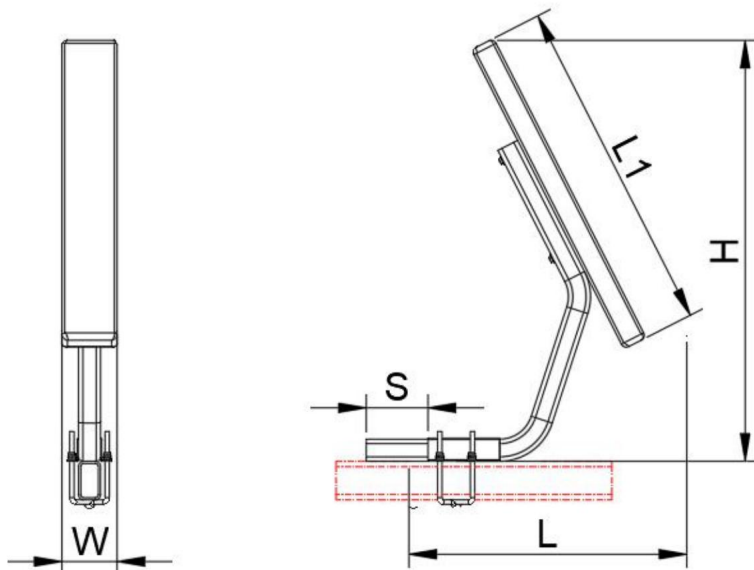

1. Montera endast enligt dessa instruktioner. Felaktig montering kan skapa faror.
2. Bär ANSI-godkända skyddsglasögon och kraftiga arbetshandskar under montering.
3. Håll monteringsområdet rent och väl upplyst.
4. Håll åskådare borta från området under monteringen.
5. Sätt dig inte ihop när du är trött eller påverkad av alkohol, droger eller medicin.
6. Produktegenskaper gäller för korrekt och fullständigt monterad produkt endast.
7. För ytterligare information om delarna som listas nedan sidorna, se monteringsdiagrammet i denna manual. Packa upp och separera alla delar i ett rent arbetsområde. Vänligen håll undan små reservdelar barns räckvidd.





## SPARA DESSA INSTRUKTIONER

**PRODUKTSPECIFIKATIONER:**

Modell	L (mm)	H (mm)	I (mm)	L1 (mm)	S (mm)
XSJ-23-F002	510	700	510	85	330

**PAKET INGÅR**

Inga	Komponenter	Bild	ANTAL
1	u-bult-2		2 st
2	U-formad slitsplatta		2 st
3	u-bult-1		2 st
4	platt bricka		8 st
5	Fjäderbricka		8 st

6	mutter		8 st
7	konsol		2 st
8	Dämpa		2 st
9	Tappskruv		8 st
10	rycka		1 st

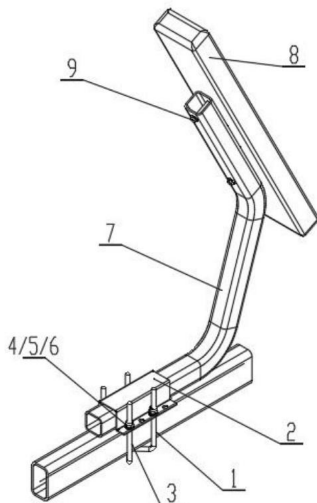

## ENKEL INSTRUKTION

**Steg 1:** Fixa komponenthållaren ram i steg 2 till balkramen för hållaren med U-formade bultar.

Den har ett justeringsavstånd på 330mm på ena sidan beroende på där skenan behöver installeras för bredden på din båt

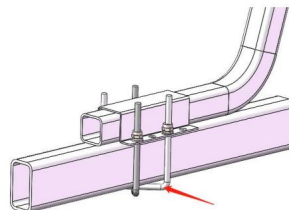

**Steg 2:** Använd del 9 för att låsa dynan 8 till fästet 7, var noga med att installera dynan i mitten så mycket som möjligt.

När den är installerad på båda sidor kan den effektivt skydda din kärleksbåt.

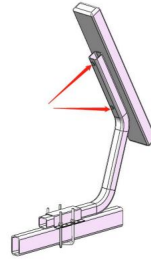

**UPPMÄRKSAMHET:**

• Det rekommenderas att hitta någon som kan hjälpa till med installationen.

• Se till att styrskenan är installerad i rätt läge och slutligen dra åt skruvarna med plåthandtaget.

**Tillverkare:** Shanghaimuxinmuyeyouxiangongsi

**Address:** Shuangchenglu 803nong11hao1602A-1609shi, baoshanqu, shanghai  
200 000 CN.

**Importerad till AUS:** SIHAO PTY LTD. 1 ROKEVA STREETEASTWOOD NSW 2122  
Australien

**Importerad till USA:** Sanven Technology Ltd. Suite 250, 9166 Anaheim Place, Rancho  
Cucamonga, CA 91730



YH CONSULTING LIMITED.

C/O YH Consulting Limited Office 147, Centurion  
House, London Road, Staines-upon-Thames,  
Surrey, TW18 4AX



E-CrossStu GmbH  
Mainzer Landstr.69,  
60329 Frankfurt am Main.

**VEVOR**®

**TOUGH TOOLS, HALF PRICE**

**Teknisk support och e-garanticertifikat**

**[www.vevor.com/support](http://www.vevor.com/support)**