

VEVOR[®]

TOUGH TOOLS, HALF PRICE

Technical Support and E-Warranty Certificate www.vevor.com/support

PARCEL MAILBOX USER MANUAL

We continue to be committed to provide you tools with competitive price. "Save Half", "Half Price" or any other similar expressions used by us only represents an estimate of savings you might benefit from buying certain tools with us compared to the major top brands and does not necessarily mean to cover all categories of tools offered by us. You are kindly reminded to verify carefully when you are placing an order with us if you are actually Saving Half in comparison with the top major brands.

VEVOR[®]

TOUGH TOOLS, HALF PRICE

PARCEL MAILBOX

MODEL:PB-16D

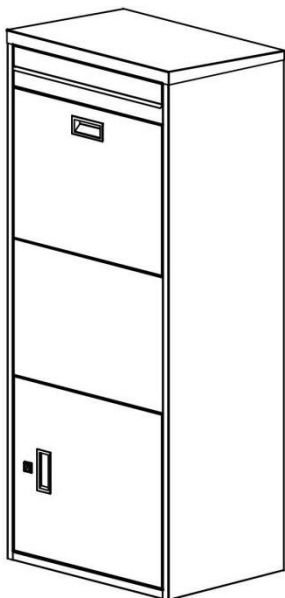

NEED HELP? CONTACT US!

Have product questions? Need technical support? Please feel free to contact us:

Technical Support and E-Warranty Certificate
www.vevor.com/support

This is the original instruction, please read all manual instructions carefully before operating. VEVOR reserves a clear interpretation of our user manual. The appearance of the product shall be subject to the product you received. Please forgive us that we won't inform you again if there are any technology or software updates on our product.

SAFETY INSTRUCTIONS

WARNING:

Read this material before using this product. Failure to do so can result in serious injury.

Assembly precautions

1. Assemble only according to these instructions. Improper assembly can create hazards.
2. Wear ANSI-approved safety goggles and heavy-duty work gloves during assembly.
3. Keep the assembly area clean and well-lit.
4. Keep bystanders out of the area during assembly.
5. Do not assemble if tired or when under the influence of alcohol, drugs or medication.
6. The product capabilities apply to properly and completely assembled products only.
7. Assemble on a flat, level, hard and smooth surface capable of safely supporting the Parcel Mailbox.
8. For additional information regarding the parts listed in the following pages, please refer to the Assembly Diagram of this manual. Unwrap and separate all parts in a clean work area.



Use precautions

1. DO NOT SIT OR STAND ON THIS ITEM.
2. This product is not a toy. Do not allow children to play with or near this item.
3. Do not exceed specified weight capacities.
4. Use as intended only.
5. Inspect before every use; do not use if parts are loose or damaged.



SAVE THIS MANUAL

PARTS LIST

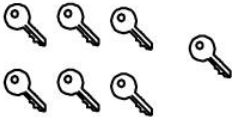

List of accessories (included)

Expansion Bolts X 4	Covers X4	Keys X 6
		

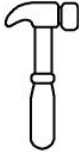
Recommended tools (not included)

Driller	Wrench	Screwdriver	Hammer
			

Product overview

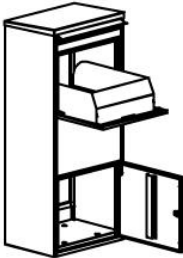
Front view	Backside view	Open view
		

Fixing Method

Step 1:

First, mark four points on the ground. (See the figure below)

The distance between A&B (C&D) is 240 mm.

The distance between A&C(B&D) is 240 mm.

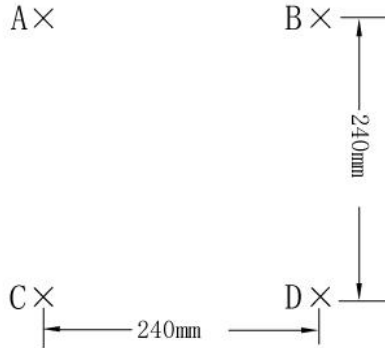

Step 2:

① Please drill holes at the pre - marked positions. Use a drill bit with a diameter of 8mm, and the maximum drilling depth is 50mm.

② Use a hammer to drive the expansion screws into the pre - drilled holes.

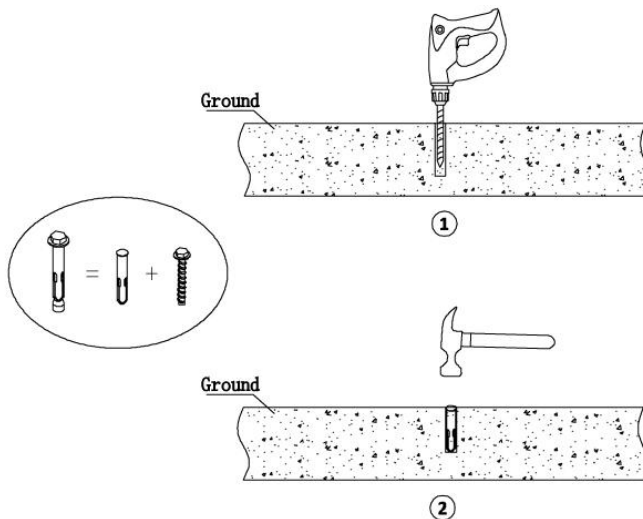

Step 3:

Align the holes at the bottom of the product with the pre - drilled holes.

- ① Use a wrench to lock the screws from the inside of the product.
- ② Cover with the plastic cover.

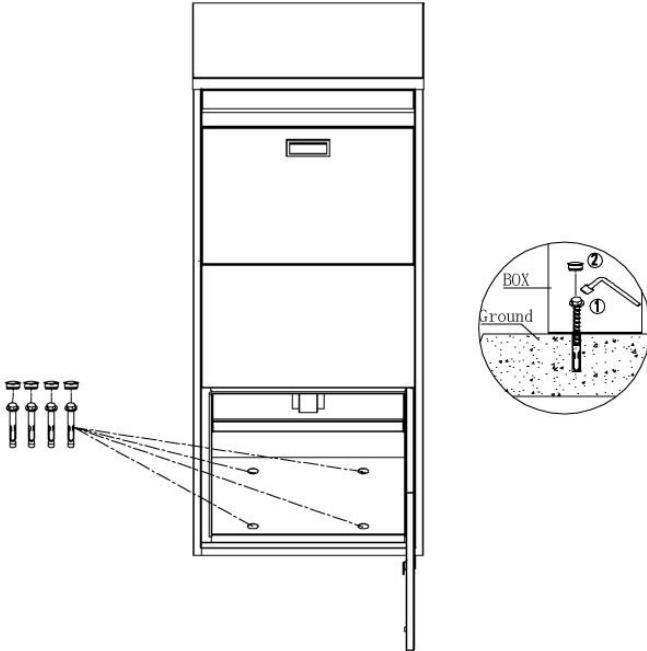

※Please prepare a socket wrench (10 mm) for fixation by yourself.



It comes with a magnetic identification sticker for self-adhesion.

PRODUCT PARAMETER

Model	PB-16D
Colour	Black
Product Size	500*374*1200mm

Function Operation Method

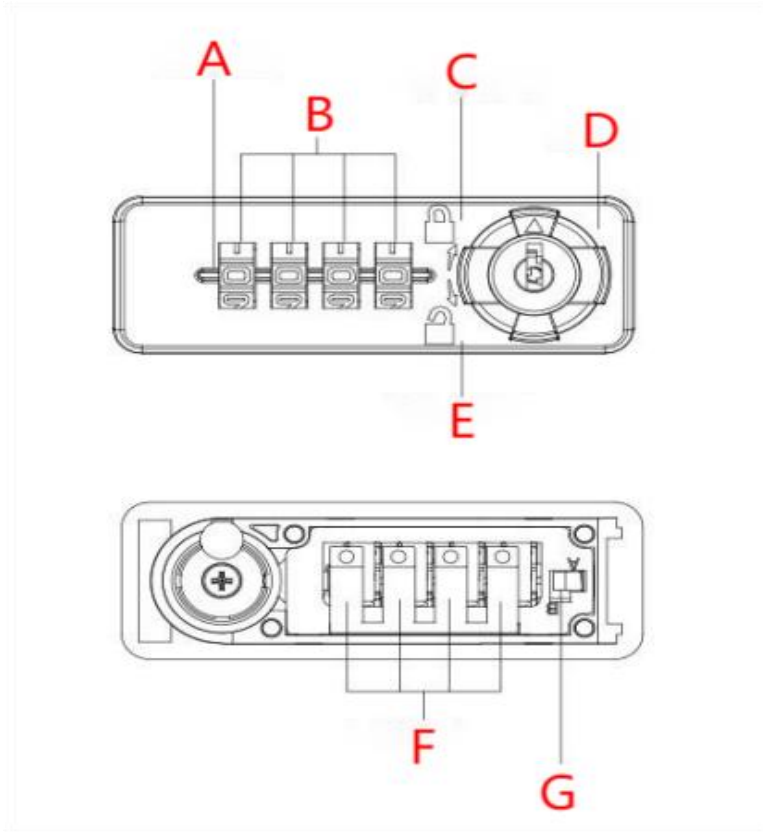

A (Indicator line) B (Number wheels) C (Closed state) D (Knob)

E (Open state) F (Code - searching key) G (Setting key)

The initial password is 0000, even if other numbers appear on the number wheels of the lock.

To Open:

Turn the number wheels to align the number lines.

Turn the knob to open.

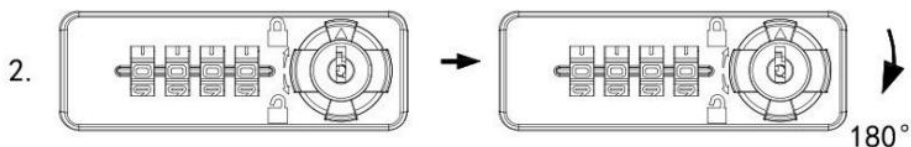
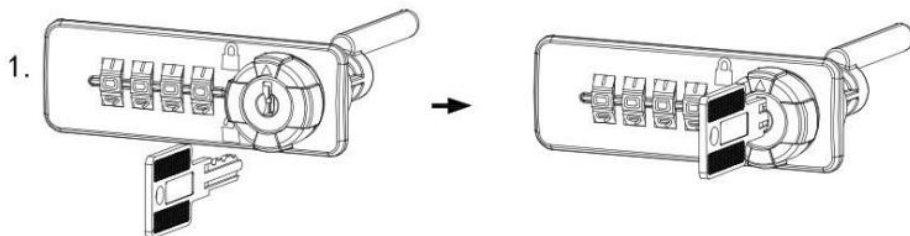

To Close:

Turn the knob to the closed position.

Illustrations:

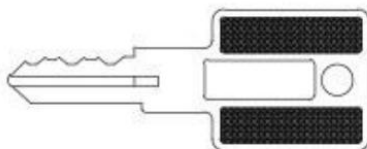

※Emergency management key

Reset Password & Retrieve a lost password

The initial password is 0000, even if other numbers appear on the number wheels of the lock.

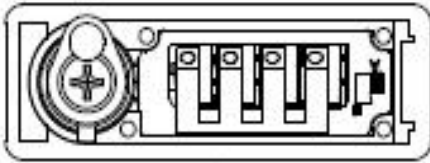

A

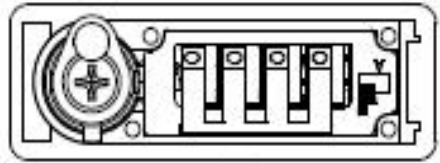

B

1. Make the number wheels in the state of 0000. As shown in Figure A.
2. Turn the knob to the open position. As shown in Figure B.

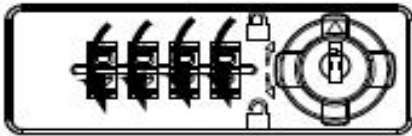
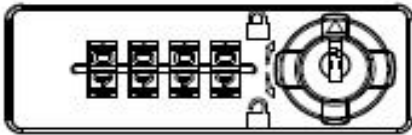

C

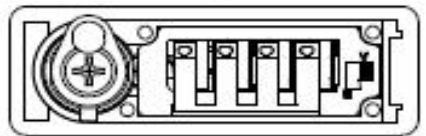
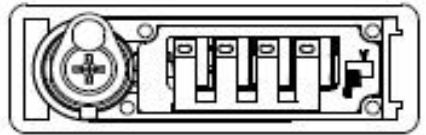

D

3. Push the reset button on the back of the lock from position A to position B. As shown in Figure C, set a new password.
4. Pull the reset button back to position A. Your new password setting is completed. As shown in Figure D

Manufacturer: Shanghaimuxinmuyeyouxiangongsi

Address: Shuangchenglu 803nong11hao1602A-1609shi, baoshanqu, shanghai 200000 CN.

Imported to AUS: SIHAO PTY LTD. 1 ROKEVA STREETEASTWOOD NSW 2122 Australia

Imported to USA: Sanven Technology Ltd. Suite 250, 9166 Anaheim Place, Rancho Cucamonga, CA 91730

EC	REP
-----------	------------

E-CrossStu GmbH
Mainzer Landstr.69, 60329 Frankfurt am Main.

UK	REP
-----------	------------

YH CONSULTING LIMITED.
C/O YH Consulting Limited Office 147, Centurion House, London Road, Staines-upon-Thames, Surrey, TW18 4AX

VEVOR[®]
TOUGH TOOLS, HALF PRICE

Technical Support and E-Warranty Certificate
www.vevor.com/support

VEVOR[®]

TOUGH TOOLS, HALF PRICE

Wsparcie techniczne i certyfikat gwarancji elektronicznej www.vevor.com/support

SKRZYŃKA POCZTOWA

INSTRUKCJA OBSŁUGI

Nadal staramy się oferować Państwu narzędzia w konkurencyjnych cenach. „Oszczędź połowę”, „Połowa ceny” lub inne podobne wyrażenia używane przez nas stanowią jedynie szacunkowe oszczędności, jakie możesz uzyskać, kupując u nas określone narzędzia w porównaniu z głównymi markami i niekoniecznie oznaczają one objęcie wszystkich kategorii narzędzi oferowanych przez nas. Uprzejmie przypominamy, aby dokładnie sprawdzić, czy składając u nas zamówienie faktycznie oszczędzasz połowę w porównaniu z głównymi markami.

VEVOR[®]

TOUGH TOOLS, HALF PRICE

SKRZYNNKA POCZTOWA

MODEL:PB-16D

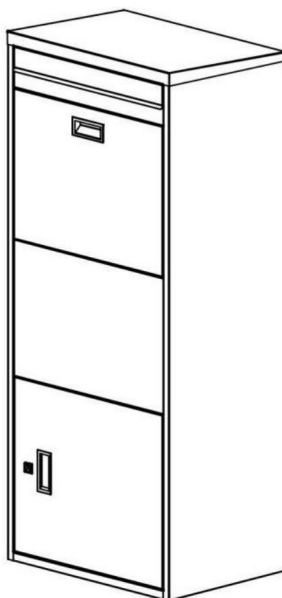

POTRZEBUJESZ POMOCY? SKONTAKTUJ SIĘ Z NAMI!

Masz pytania dotyczące produktu? Potrzebujesz wsparcia technicznego? Skontaktuj się z nami:

Wsparcie techniczne i certyfikat gwarancji
elektronicznej www.vevor.com/support

To jest oryginalna instrukcja, przed użyciem należy uważnie przeczytać wszystkie instrukcje. VEVOR zastrzega sobie jasną interpretację naszej instrukcji obsługi. Wygląd produktu będzie zależał od produktu, który otrzymałeś. Prosimy o wybaczenie, że nie poinformujemy Cię ponownie, jeśli w naszym produkcie pojawiają się jakiegokolwiek aktualizacje technologiczne lub oprogramowania.

INSTRUKCJE BEZPIECZEŃSTWA

OSTRZEŻENIE:

Przeczytaj ten materiał przed użyciem tego produktu. Nieprzestrzeganie tego może spowodować poważne obrażenia.

Środki ostrożności podczas montażu

1. Montaż należy wykonywać wyłącznie zgodnie z niniejszą instrukcją. Nieprawidłowy montaż może stwarzać zagrożenia.
2. Noś okulary ochronne zatwierdzone przez ANSI i wytrzymałe rękawice robocze. w trakcie montażu.
3. Utrzymuj miejsce zgromadzenia w czystości i zapewnij dobre oświetlenie.
4. Podczas montażu nie dopuszczaj osób postronnych na teren montażu.
5. Nie wchodź na zebranie, jeśli jesteś zmęczony lub znajdujesz się pod wpływem alkoholu, narkotyków lub narkotyków. lub leków.
6. Możliwości produktu dotyczą prawidłowego i kompletnego montażu tylko produkty.
7. Montaż należy wykonać na płaskiej, równej, twardej i gładkiej powierzchni, która będzie bezpieczna. wspieranie Skrzynki Pocztovej.
8. Aby uzyskać dodatkowe informacje dotyczące części wymienionych poniżej, strony, zapoznaj się ze schematem montażu w tym podręczniku. Rozpakuj i oddziel wszystkie części w czystym miejscu pracy.

Stosuj środki ostrożności

1. NIE SIADAJ ANI NIE STAWAJ NA TYM PRZEDMIOCIE.
2. Ten produkt nie jest zabawką. Nie pozwalaj dzieciom bawić się nim ani przebywać w jego pobliżu. przedmiot.
3. Nie przekraczać określonego limitu obciążenia.
4. Używać wyłącznie zgodnie z przeznaczeniem.
5. Przed każdym użyciem należy przeprowadzić kontrolę. Nie należy używać produktu, jeśli jakieś części są luźne lub uszkodzone.



ZAPISZ TĘ INSTRUKCJĘ

LISTA CZĘŚCI

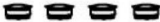
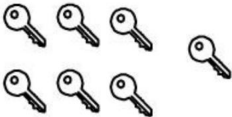

Lista akcesoriów (w zestawie)

Śruby rozporowe X 4	Okładki X4	Klucze X 6
		

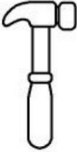
Zalecane narzędzia (nie dołączone)

Wiertarka	Klucz	Śrubokręt	Młotek
			

Przegląd produktu

Widok z przodu	Widok z tyłu	Otwórz widok
		

Metoda naprawy

Krok 1:

Najpierw zaznacz cztery punkty na ziemi. (Zobacz poniższy rysunek)

Odległość pomiędzy A i B (C i D) wynosi 240 mm.

Odległość pomiędzy A&C(B&D) wynosi 240 mm.

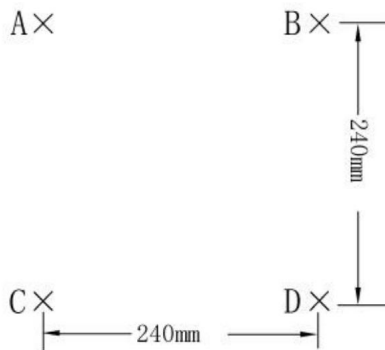

Krok 2:

Wywierć otwory w oznaczonych miejscach. Użyj wiertła o średnicy

8 mm, a maksymalna głębokość wiercenia wynosi 50 mm.

Użyj młotka do wkręcenia śrub rozporowych w wywiercone wcześniej otwory.

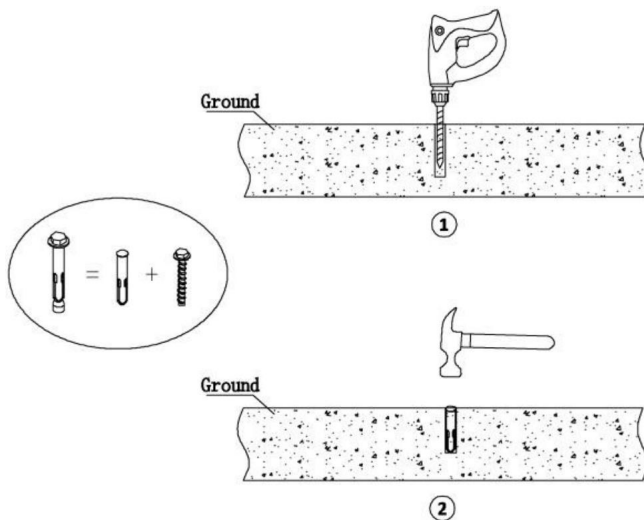

Krok 3:

Dopasuj otwory na spodzie produktu do wcześniej wywierconych otworów.

Za pomocą klucza dokręć śruby od wewnątrz produktu.

Przykryj plastikową osłoną.

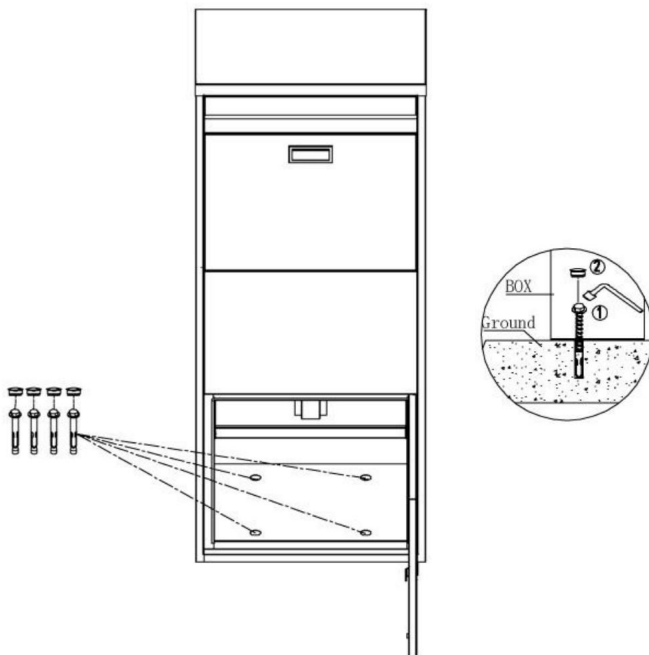

※Należy przygotować klucz nasadowy (10 mm) w celu samodzielnego montażu.



W zestawie znajduje się magnetyczna naklejka identyfikacyjna do samodzielnego przyklejenia.

PARAMETR PRODUKTU

Model	PB-16D
Kolor	Czarny
Rozmiar produktu	500*374*1200 mm

Funkcja Metoda działania

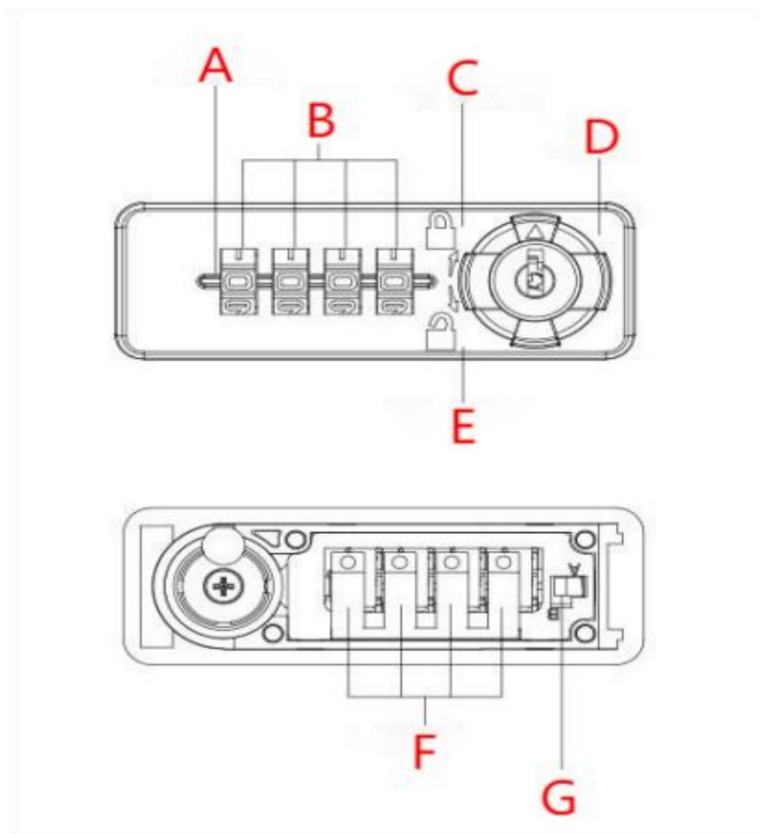

A (linia wskaźnikowa) B (koła numeryczne) C (stan zamknięty) D (pokrętko)

E (stan otwarty) F (klawisz wyszukiwania kodu) G (klawisz ustawień)

Początkowe hasło to 0000, nawet jeśli na kółkach numerycznych zamka widnieją inne liczby.

Aby otworzyć:

Obróć kółka z liczbami, aby wyrównać linie liczbowe.

Aby otworzyć, przekręć pokrętło.

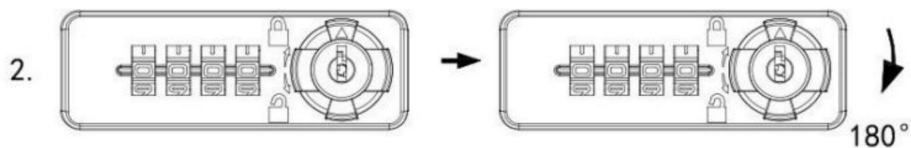
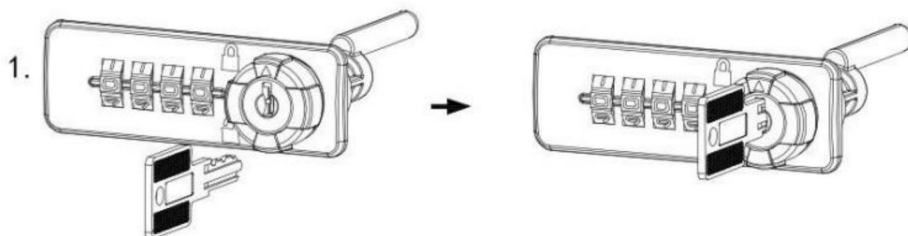

Zamknięcie:

Obróć pokrętło do pozycji zamkniętej.

Ilustracje:

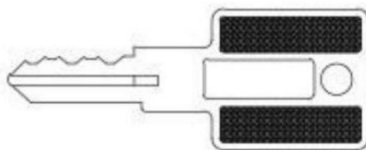

※Klucz do zarządzania awaryjnego

Zresetuj hasło i odzyskaj utracone hasło

Początkowe hasło to 0000, nawet jeśli na kółkach numerycznych zamka widnieją inne liczby.

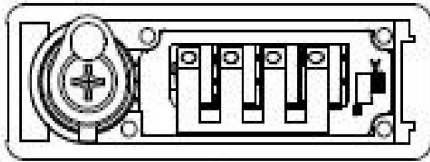

A

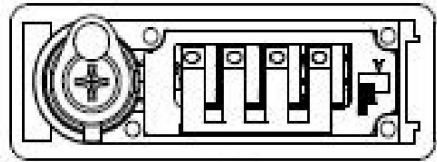

B

1. Ustaw koła numeryczne w stanie 0000. Jak pokazano na rysunku A.

2. Obróć pokrętko do pozycji otwartej. Jak pokazano na rysunku B.

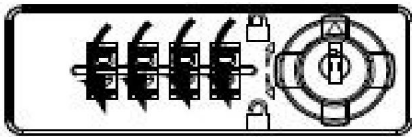
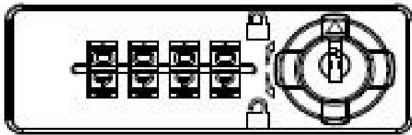

C

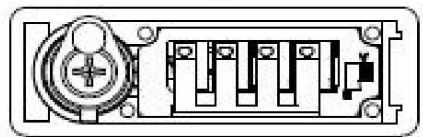
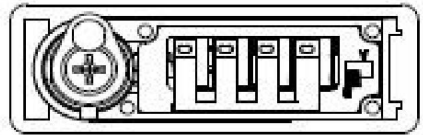

D

3. Przesuń przycisk resetowania z tyłu zamka z pozycji A do pozycji B. Jak pokazano na rysunku C, ustaw nowe hasło.

4. Pociągnij przycisk resetowania z powrotem do pozycji A. Twoje nowe ustawienie hasła zostało zakończone. Jak pokazano na rysunku D

Producent: Shanghaimuxinmuyeyouxiangongsi

Adres: Shuangchenglu 803nong11hao1602A-1609shi, baoshanqu, szanghaj
200000 CN.

Importowane do AUS: SIHAO PTY LTD. 1 ROKEVA STREETEASTWOOD
NSW 2122 Australia

Importowane do USA: Sanven Technology Ltd. Suite 250, 9166 Anaheim
Miejsce, Rancho Cucamonga, CA 91730



E-CrossStu GmbH

Mainzer Landstr.69, 60329 Frankfurt nad Menem.

YH CONSULTING LIMITED.



C/O YH Consulting Limited Biuro 147, Centurion

Dom, London Road, Staines-upon-Thames, Surrey,
TW18 4AX

VEVOR®
TOUGH TOOLS, HALF PRICE

Wsparcie techniczne i certyfikat gwarancji
elektronicznej www.vevor.com/support

VEVOR[®]

TOUGH TOOLS, HALF PRICE

Supporto tecnico e certificato di garanzia elettronica www.vevor.com/support

CASSETTA POSTALE PER PACCHI

MANUALE D'USO

Continuiamo a impegnarci per fornirvi strumenti a prezzi competitivi.

"Risparmia la metà", "Metà prezzo" o qualsiasi altra espressione simile da noi utilizzata rappresenta solo una stima del risparmio che potresti ottenere acquistando determinati utensili con noi rispetto ai principali marchi principali e non significa necessariamente coprire tutte le categorie di utensili da noi offerti. Ti ricordiamo gentilmente di verificare attentamente quando effettui un ordine con noi se stai effettivamente risparmiando la metà rispetto ai principali marchi principali.

VEVOR[®]

TOUGH TOOLS, HALF PRICE

CASSETTA POSTALE PER PACCHI

MODELLO:PB-16D

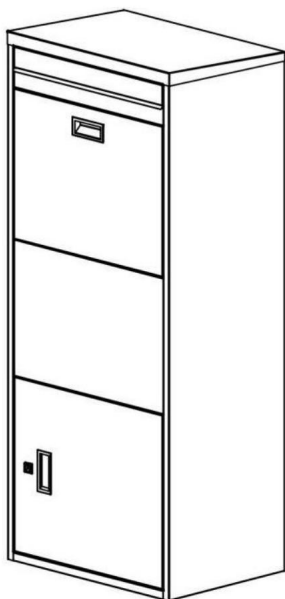

HAI BISOGNO DI AIUTO? CONTATTACI!

Hai domande sui prodotti? Hai bisogno di supporto tecnico? Non esitare a contattarci:

**Supporto tecnico e certificato di garanzia
elettronica www.vevor.com/support**

Questa è l'istruzione originale, si prega di leggere attentamente tutte le istruzioni del manuale prima di utilizzare. VEVOR si riserva una chiara interpretazione del nostro manuale utente. L'aspetto del prodotto sarà soggetto al prodotto ricevuto. Vi preghiamo di perdonarci se non vi informeremo di nuovo se ci sono aggiornamenti tecnologici o software sul nostro prodotto.

ISTRUZIONI DI SICUREZZA

AVVERTIMENTO:

Leggere questo materiale prima di utilizzare questo prodotto. La mancata osservanza di questa norma può provocare lesioni gravi.

Precauzioni di montaggio

1. Montare solo secondo queste istruzioni. Un montaggio improprio può creare pericoli.
2. Indossare occhiali di sicurezza approvati ANSI e guanti da lavoro resistenti durante l'assemblaggio.
3. Mantenere l'area di assemblaggio pulita e ben illuminata.
4. Tenere gli astanti fuori dall'area durante l'assemblea.
5. Non riunirsi se si è stanchi o sotto l'effetto di alcol, droghe o farmaci.
6. Le capacità del prodotto si applicano a prodotti correttamente e completamente assemblati solo prodotti.
7. Montare su una superficie piana, livellata, dura e liscia in grado di sostenere in modo sicuro a supporto della cassetta postale dei pacchi.
8. Per ulteriori informazioni sulle parti elencate di seguito pagine, fare riferimento allo schema di montaggio di questo manuale. Disimballare e separare tutte le parti in un'area di lavoro pulita.

Usare precauzioni

1. NON SEDERSI O STARE IN PIEDI SU QUESTO OGGETTO.
2. Questo prodotto non è un giocattolo. Non permettere ai bambini di giocare con o vicino a questo articolo.
3. Non superare le capacità di peso specificate.
4. Utilizzare solo come previsto.
5. Ispezionare prima di ogni utilizzo; non utilizzare se alcune parti sono allentate o danneggiate.



SALVA QUESTO MANUALE

ELENCO DELLE PARTI

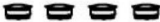
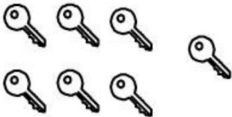
Elenco degli accessori (inclusi)

Bulloni di espansione X 4	Coperture X4	Chiavi X 6
		

Strumenti consigliati (non inclusi)

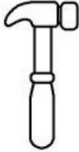
Trapano	Chiave	Cacciavite	Martello
			

Panoramica del prodotto

Vista frontale	Vista posteriore	Vista aperta
		

Metodo di fissaggio

Fase 1:

Per prima cosa, segna quattro punti sul terreno. (Vedi figura sotto)

La distanza tra A e B (C e D) è di 240 mm.

La distanza tra A&C (B&D) è di 240 mm.

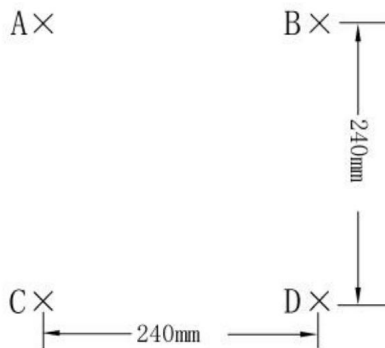

Fase 2:

Si prega di praticare dei fori nelle posizioni pre-marcate. Utilizzare una punta da trapano con un diametro di 8 mm e la profondità massima di foratura è 50 mm.

Utilizzare un martello per avvitare le viti di espansione nei fori preforati.

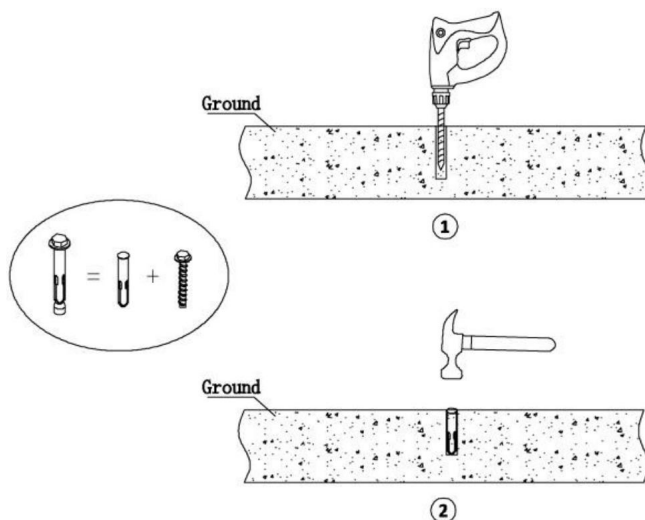

Fase 3:

Allineare i fori nella parte inferiore del prodotto con i fori preforati.

ÿ Utilizzare una chiave inglese per bloccare le viti dall'interno del prodotto.

ÿ Coprire con la copertura di plastica.

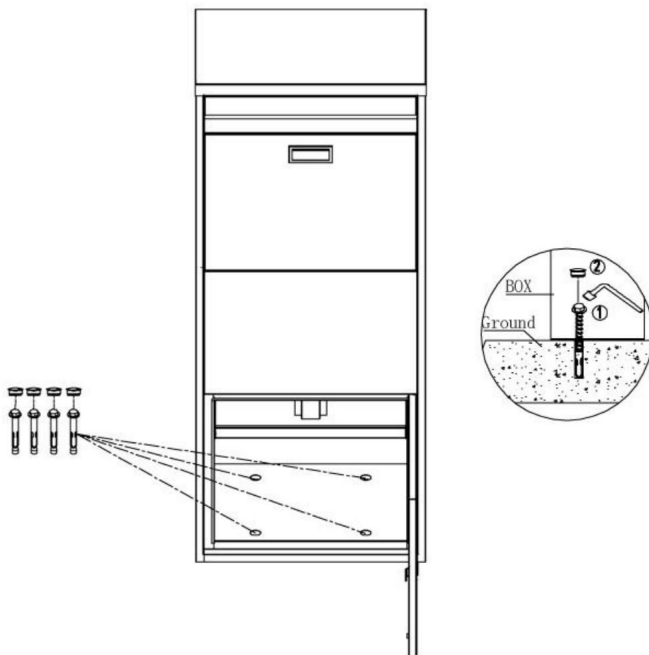

ÿ Preparare autonomamente una chiave a bussola (10 mm) per il fissaggio.



Viene fornito con un adesivo magnetico identificativo per l'auto-adesione.

PARAMETRO PRODOTTO

Modello	PB-16D
Colore	Nero
Dimensioni del prodotto	500*374*1200mm

Funzione Metodo di funzionamento

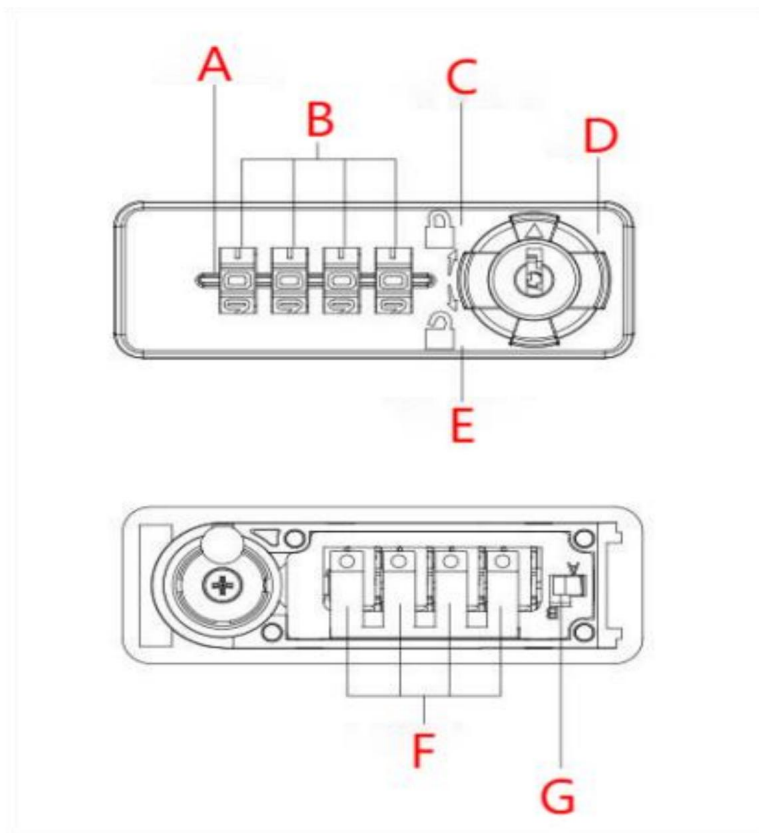

A (linea indicatrice) B (ruote numerate) C (stato chiuso) D (manopola)

E (stato aperto) F (tasto di ricerca codice) G (tasto di impostazione)

La password iniziale è 0000, anche se sui numeri della serratura compaiono altri numeri.

Per aprire:

girare le rotelle numerate per allineare le linee numeriche.

Girare la manopola per aprire.

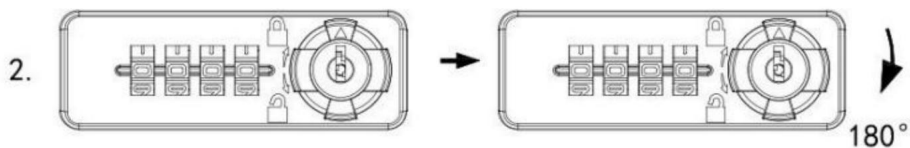
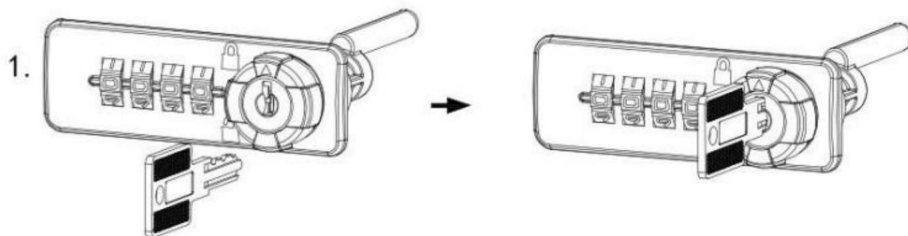

Per chiudere:

ruotare la manopola in posizione chiusa.

Illustrazioni:

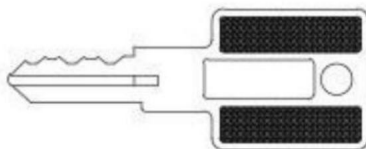

☿Chiave di gestione delle emergenze

Reimposta password e recupera una password persa

La password iniziale è 0000, anche se sui numeri della serratura compaiono altri numeri.

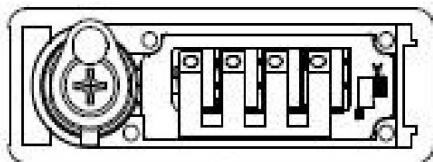

A

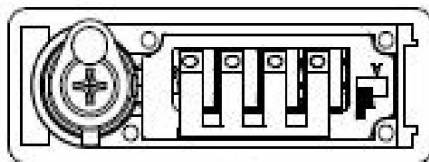

B

1. Rendi le ruote numerate nello stato 0000. Come mostrato nella Figura A.

2. Girare la manopola in posizione aperta. Come mostrato nella Figura B.

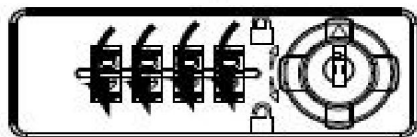
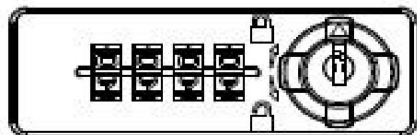

C

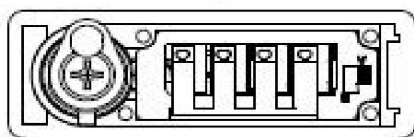
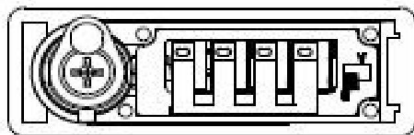

D

3. Premere il pulsante di reset sul retro della serratura dalla posizione A alla posizione B. Come mostrato nella Figura C, impostare una nuova password.

4. Riporta il pulsante di reset in posizione A. L'impostazione della nuova password è completata. Come mostrato nella Figura D

Produttore: Shanghaimuxinmuyeyouxiangongsi

Indirizzo: Shuangchenglu 803nong11hao1602A-1609shi, baoshanqu, shanghai 200000 CN.

Importato in AUS: SIHAO PTY LTD. 1 ROKEVA STREETEASTWOOD

Nuovo Galles del Sud 2122 Australia

Importato negli USA: Sanven Technology Ltd. Suite 250, 9166 Anaheim Luogo, Rancho Cucamonga, CA 91730

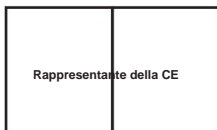

E-CrossStu GmbH

Mainzer Landstr.69, 60329 Francoforte sul Meno.

CONSULENZA YH LIMITATA.



C/O YH Consulting Limited Ufficio 147, Centurion

Casa, London Road, Staines-upon-Thames, Surrey,

Modello TW18 4AX

VEVOR®
TOUGH TOOLS, HALF PRICE

Supporto tecnico e certificato di garanzia
elettronica www.vevor.com/support

VEVOR[®]

TOUGH TOOLS, HALF PRICE

Soporte técnico y certificado de garantía electrónica www.vevor.com/support

BUZÓN DE PAQUETES

MANUAL DEL USUARIO

Seguimos comprometidos a brindarle herramientas a precios competitivos.

"Ahorre la mitad", "mitad de precio" o cualquier otra expresión similar que utilicemos solo representa una estimación del ahorro que podría obtener al comprar ciertas herramientas con nosotros en comparación con las principales marcas y no necesariamente significa que cubra todas las categorías de herramientas que ofrecemos. Le recordamos que, al realizar un pedido con nosotros, verifique cuidadosamente si realmente está ahorrando la mitad en comparación con las principales marcas.

VEVOR®

TOUGH TOOLS, HALF PRICE

BUZÓN DE PAQUETES

MODELO:PB-16D

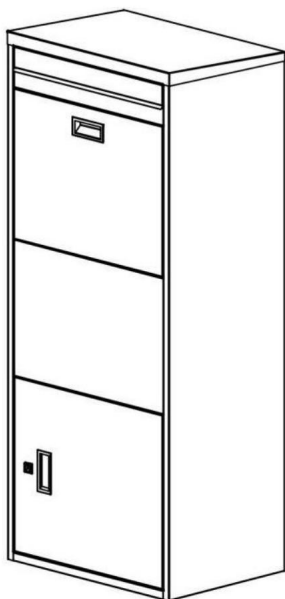

¿NECESITA AYUDA? ¡CONTÁCTENOS!

¿Tiene preguntas sobre el producto? ¿Necesita asistencia técnica? No dude en ponerse en contacto con nosotros:

Soporte técnico y certificado de garantía
electrónica www.vevor.com/support

Estas son las instrucciones originales, lea atentamente todas las instrucciones del manual antes de utilizar el producto. VEVOR se reserva una interpretación clara de nuestro manual de usuario. La apariencia del producto estará sujeta al producto que recibió. Perdónenos por no informarle nuevamente si hay actualizaciones de tecnología o software en nuestro producto.

INSTRUCCIONES DE SEGURIDAD

ADVERTENCIA:

Lea este material antes de utilizar este producto. De lo contrario, puede provocar lesiones graves.

Precauciones de montaje

1. Realice el montaje únicamente de acuerdo con estas instrucciones. Un montaje incorrecto puede crear peligros
2. Use gafas de seguridad aprobadas por ANSI y guantes de trabajo resistentes.
Durante el montaje.
3. Mantenga el área de reunión limpia y bien iluminada.
4. Mantenga a los transeúntes fuera del área durante el montaje.
5. No se reúna si está cansado o bajo los efectos del alcohol o drogas.
o medicación.
6. Las capacidades del producto se aplican a productos ensamblados de manera correcta y completa.
Sólo productos.
7. Montar sobre una superficie plana, nivelada, dura y lisa capaz de soportar cargas de forma segura.
apoyando el Buzón de Paquetería.
8. Para obtener información adicional sobre las piezas enumeradas a continuación,
páginas, consulte el diagrama de ensamblaje de este manual.
y separar todas las piezas en un área de trabajo limpia.

Tome precauciones

1. NO SE SIENTA NI SE PARE SOBRE ESTE ARTÍCULO.
2. Este producto no es un juguete. No permita que los niños jueguen con él o cerca de él.
artículo.
3. No exceda las capacidades de peso especificadas.
4. Utilícelo únicamente según lo previsto.
5. Inspeccione antes de cada uso; no utilice si las piezas están sueltas o dañadas.



GUARDE ESTE MANUAL

LISTA DE PIEZAS

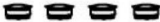
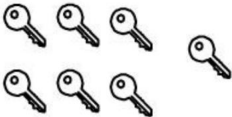

Lista de accesorios (incluidos)

Pernos de expansión x 4	Cubre X4	Llaves X 6
		

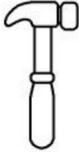
Herramientas recomendadas (no incluidas)

Taladrador	Llave inglesa	Destornillador	Martillo
			

Descripción general del producto

Vista frontal	Vista posterior	Vista abierta
		

Método de fijación

Paso 1:

Primero, marque cuatro puntos en el suelo. (Vea la figura a continuación)

La distancia entre A y B (C y D) es de 240 mm.

La distancia entre A y C (B y D) es de 240 mm.

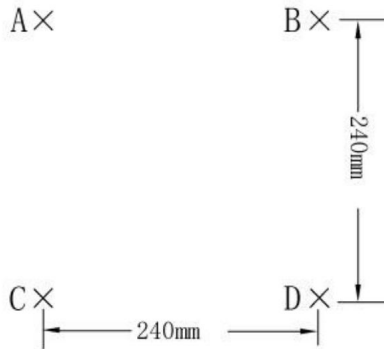

Paso 2:

Perfore los orificios en las posiciones marcadas previamente. Utilice una broca con un diámetro de 8 mm y la profundidad máxima de perforación es de 50 mm.

Utilice un martillo para introducir los tornillos de expansión en los orificios previamente perforados.

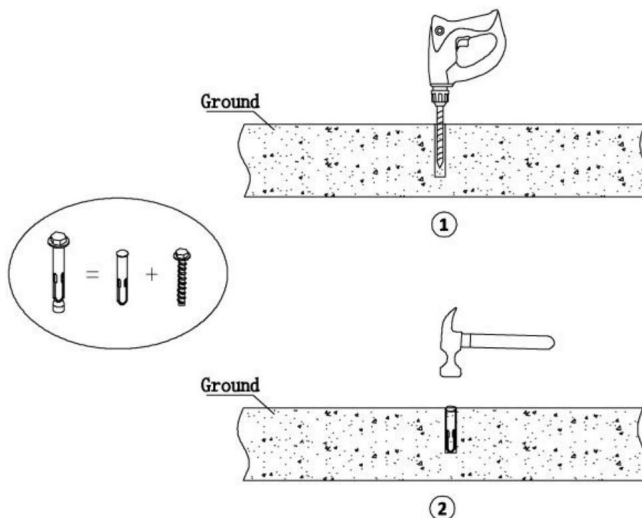

Paso 3:

Alinee los orificios en la parte inferior del producto con los orificios pretaladrados.

Utilice una llave para bloquear los tornillos desde el interior del producto.

Cubra con la cubierta de plástico.

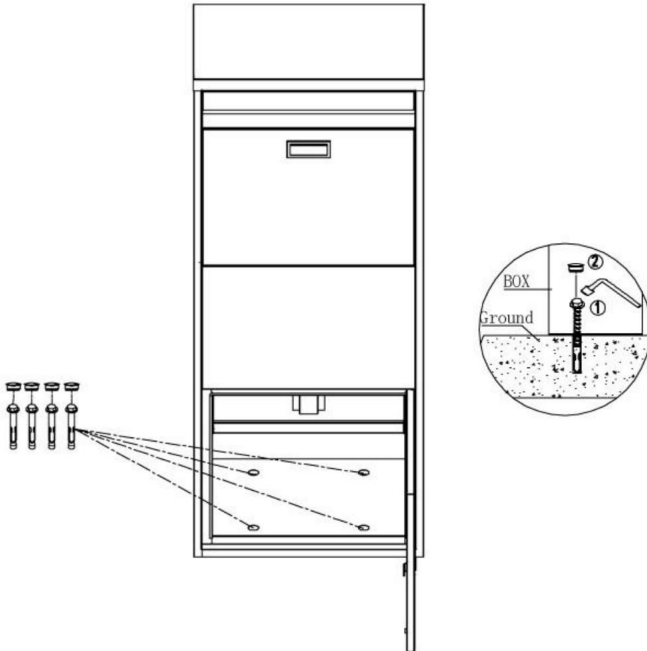

Prepare una llave de tubo (10 mm) para realizar la fijación usted mismo.



Viene con una pegatina de identificación magnética para autoadhesión.

PARÁMETRO DEL PRODUCTO

Modelo	PB-16D
Color	Negro
Tamaño del producto	500*374*1200 mm

Método de operación de la función

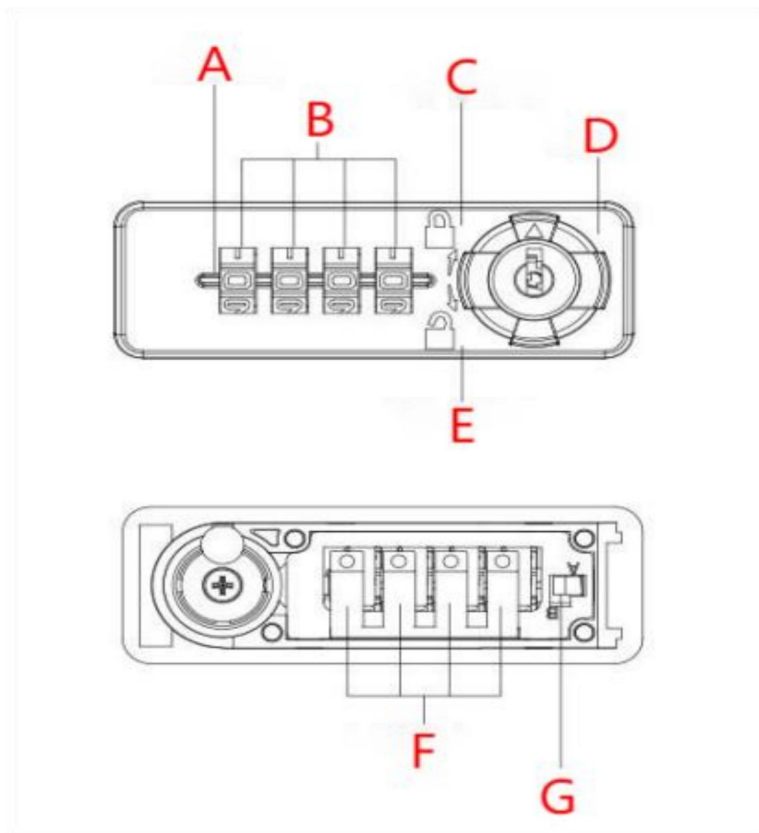

A (línea indicadora) B (ruedas numéricas) C (estado cerrado) D (perilla)

E (estado abierto) F (tecla de búsqueda de código) G (tecla de configuración)

La contraseña inicial es 0000, incluso si aparecen otros números en las ruedas numéricas de la cerradura.

Para abrir:

gire las ruedas numéricas para alinear las líneas numéricas.

Gire la perilla para abrir.

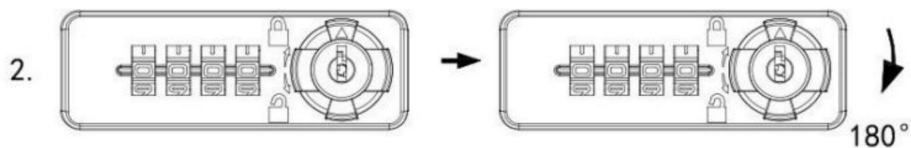
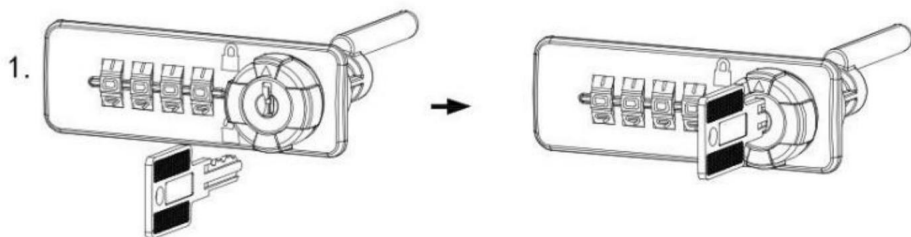

Para cerrar:

Gire la perilla a la posición cerrada.

Ilustraciones:

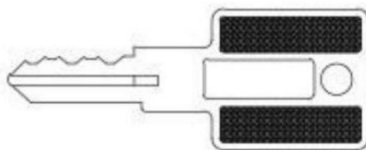

Tecla de gestión de emergencias

Restablecer contraseña y recuperar una contraseña perdida

La contraseña inicial es 0000, incluso si aparecen otros números en las ruedas numéricas de la cerradura.

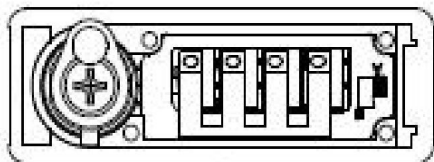

A

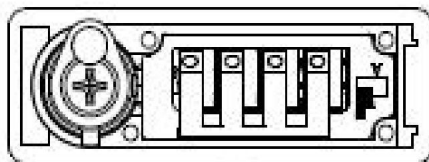

B

1. Coloque las ruedas numéricas en el estado 0000. Como se muestra en la Figura A.

2. Gire la perilla a la posición abierta, como se muestra en la Figura B.

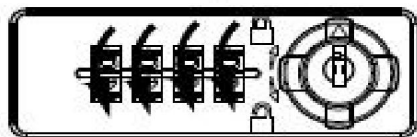
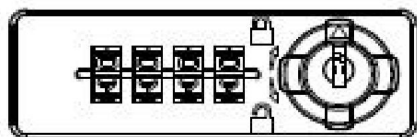

C

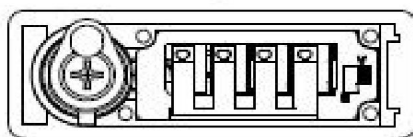
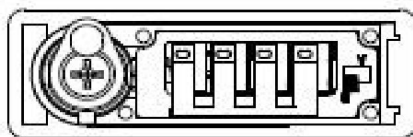

D

3. Presione el botón de reinicio en la parte posterior de la cerradura desde la posición A a la posición B. Como se muestra en la Figura C, configure una nueva contraseña.

4. Tire del botón de reinicio hacia la posición A. La configuración de la nueva contraseña está completa. Como se muestra en la Figura D

Fabricante: Shanghaimuxinmuyeyouxiangongsi

Dirección: Shuangchenglu 803nong11hao1602A-1609shi, baoshanqu, shanghai 200000 CN.

Importado a Australia: SIHAO PTY LTD. 1 ROKEVA STREETEASTWOOD

Nueva Gales del Sur 2122 Australia

Importado a EE. UU.: Sanven Technology Ltd. Suite 250, 9166 Anaheim

Lugar, Rancho Cucamonga, CA 91730

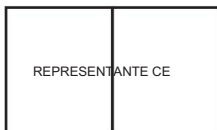

E-CrossStu GmbH

Mainzer Landstr.69, 60329 Fráncfort del Meno.

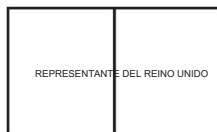

YH CONSULTING LIMITADA.

C/O YH Consulting Limited Oficina 147, Centurion
Casa, London Road, Staines-upon-Thames, Surrey,
TW18 4AX

VEVOR®
TOUGH TOOLS, HALF PRICE

Soporte técnico y certificado de garantía
electrónica www.vevor.com/support

VEVOR[®]

TOUGH TOOLS, HALF PRICE

Teknisk support och e-garanticertifikat www.vevor.com/support

PAKKELBORDELÅDA

ANVÄNDARMANUAL

Vi fortsätter att vara engagerade i att ge dig verktyg till konkurrenskraftiga priser. "Spara hälften", "halva priset" eller andra liknande uttryck som används av oss representerar bara en uppskattning av besparingar du kan dra nytta av att köpa vissa verktyg hos oss jämfört med de stora toppmärkena och betyder inte nödvändigtvis att täcka alla kategorier av verktyg som erbjuds av oss. Du påminns om att noggrant kontrollera när du gör en beställning hos oss om du verkligen sparar hälften i jämförelse med de främsta varumärkena.

VEVOR®

TOUGH TOOLS, HALF PRICE

PAKKELBORDELÅDA

MODELL: PB-16D

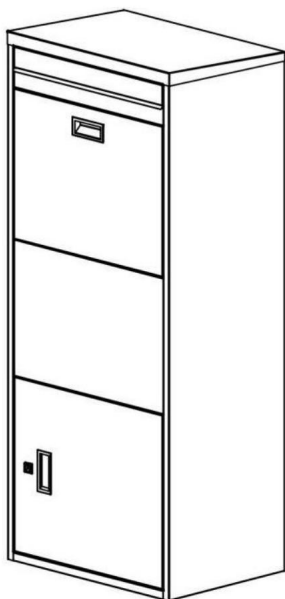

BEHÖVER HJÄLP? KONTAKTA OSS!

Har du produktfrågor? Behöver du teknisk support? Kontakta oss gärna:

Teknisk support och e-garanticertifikat
www.vevor.com/support

Detta är den ursprungliga instruktionen, läs alla instruktioner noggrant innan du använder den. VEVOR reserverar sig för en tydlig tolkning av vår användarmanual. Utseendet på produkten är beroende av den produkt du fått. Ursäkta oss att vi inte kommer att informera dig igen om det finns någon teknik eller mjukvaruuppdateringar på vår produkt.

SÄKERHETSINSTRUKTIONER

VARNING:

Läs detta material innan du använder denna produkt. Underlåtenhet att göra det kan resultera i allvarlig skada.

Försiktighetsåtgärder vid montering

1. Montera endast enligt dessa instruktioner. Felaktig montering kan skapa faror.
2. Bär ANSI-godkända skyddsglasögon och kraftiga arbetshandskar under monteringen.
3. Håll monteringsområdet rent och väl upplyst.
4. Håll åskådare borta från området under monteringen.
5. Sätt dig inte ihop om du är trött eller påverkad av alkohol, droger eller medicinering.
6. Produktens egenskaper gäller för korrekt och fullständigt monterade endast produkter.
7. Montera på en plan, jämn, hård och slät yta som kan säkert stödjer paketbrevlådan.
8. För ytterligare information om delarna som anges nedan sidorna, se monteringsdiagrammet i denna manual. Packa upp och separera alla delar i ett rent arbetsområde.

Använd försiktighetsåtgärder

1. SIT ELLER STÅ INTE PÅ DETTA FÖREMÅL.
2. Denna produkt är inte en leksak. Låt inte barn leka med eller i närheten av detta punkt.
3. Överskrid inte specificerade viktkapaciteter.
4. Använd endast på avsett sätt.
5. Inspektera före varje användning; Använd inte om delar är lösa eller skadade.



SPARA DENNA MANUAL

DELLISTA

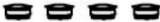
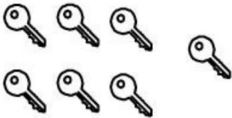
Lista över tillbehör (ingår)

Expansionsbultar X 4	Täckor X4	Nycklar X 6
		

Rekommenderade verktyg (ingår ej)

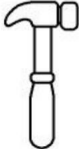
Borrare	Rycka	Skruvmejsel	Hammare
			

Produktöversikt

Framifrån	Vy från baksidan	Öppen vy
		

Fixeringsmetod

Steg 1:

Markera först fyra punkter på marken. (Se bilden nedan)

Avståndet mellan A&B (C&D) är 240 mm.

Avståndet mellan A&C(B&D) är 240 mm.

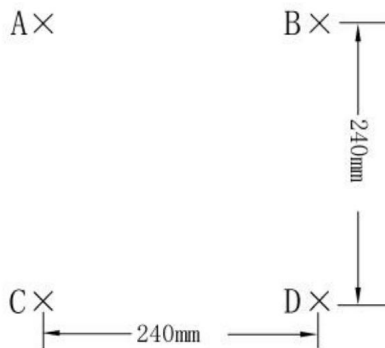

Steg 2:

Var vänlig borra hål på förmarkerade positioner. Använd en borrar med en diameter på 8 mm, och det maximala borrhjupet är 50 mm.

Använd en hammare för att skruva in expansionsskruvarna i de förborrade hålen.

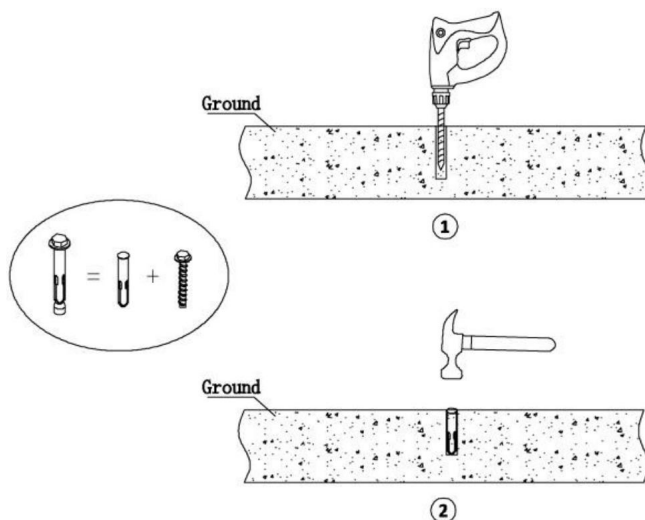

Steg 3:

Rikta in hålen i botten av produkten med de förborrade hålen.

• Använd en skiftnyckel för att låsa skruvarna från insidan av produkten.

• Täck med plastkåpan.

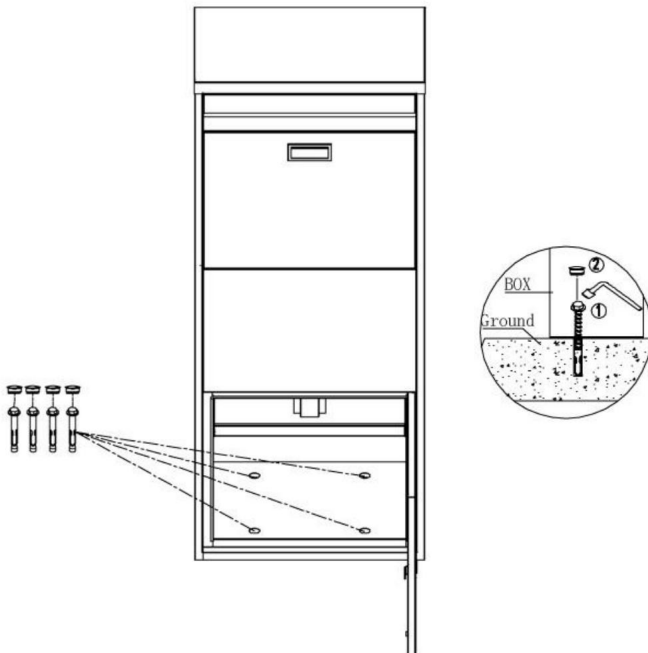

• Förbered en hylsnyckel (10 mm) för fixering själv.



Den levereras med en magnetisk identifieringsdekal för självhäftning.

PRODUKTPARAMETER

Modell	PB-16D
Färg	Svart
Produktstorlek	500*374*1200mm

Funktion Driftmetod

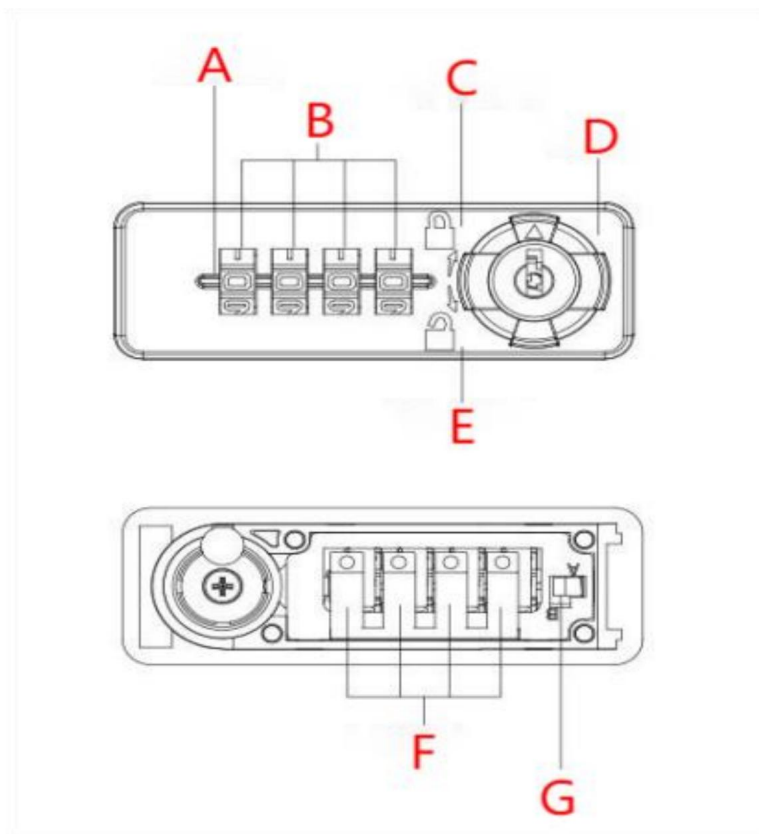

A) Indikatorlinje B) Antal hjul C) Stängt tillstånd D) Dyratt

E) Öppet tillstånd F) Kod - söknyckel G) Inställningsnyckel

Det ursprungliga lösenordet är 0000, även om andra nummer visas på låsets nummerhjul.

För att

öppna: Vrid nummerhjulen för att rikta in nummerlinjerna.

Vrid vredet för att öppna.

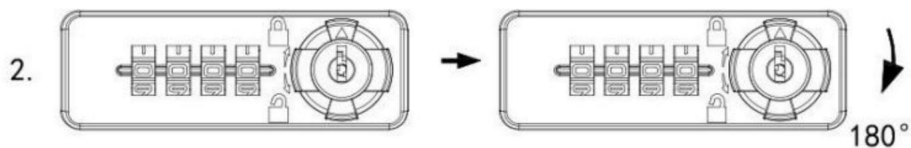
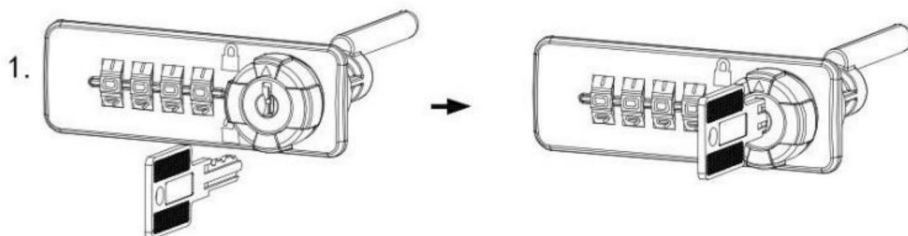

För att

stänga: Vrid vredet till stängt läge.

Illustrationer:

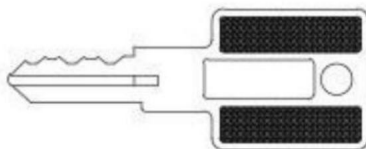

ö Nödhanteringsnyckel

Återställ lösenord & Hämta ett förlorat lösenord

Det ursprungliga lösenordet är 0000, även om andra nummer visas på låsets nummerhjul.

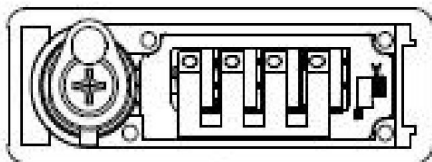

A

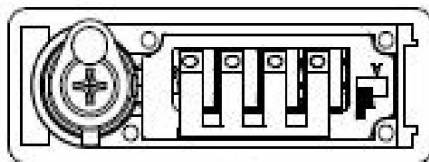

B

1. Gör nummerhjulen i tillståndet 0000. Som visas i figur A.
2. Vrid vredet till öppet läge. Som visas i figur B.

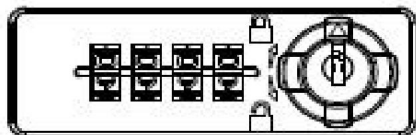

C

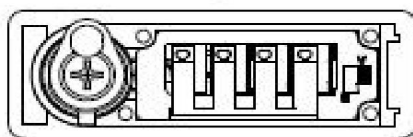
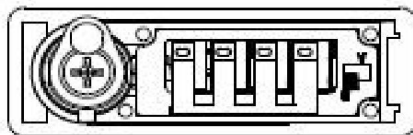

D

3. Tryck på återställningsknappen på baksidan av låset från position A till position B. Som visas i figur C, ställ in ett nytt lösenord.
4. Dra återställningsknappen tillbaka till position A. Din nya lösenordsinställning är klar. Som visas i figur D

Tillverkare: Shanghaimuxinmuyeyouxiangongsi

Address: Shuangchenglu 803nong11hao1602A-1609shi, baoshanqu, shanghai 200000 CN.

Importerad till AUS: SIHAO PTY LTD. 1 ROKEVA STREETEASTWOOD NSW 2122 Australien

Importerad till USA: Sanven Technology Ltd. Suite 250, 9166 Anaheim Place, Rancho Cucamonga, CA 91730



E-CrossStu GmbH

Mainzer Landstr.69, 60329 Frankfurt am Main.



YH CONSULTING LIMITED.

C/O YH Consulting Limited Office 147, Centurion House, London Road, Staines-upon-Thames, Surrey, TW18 4AX

VEVOR®
TOUGH TOOLS, HALF PRICE

Teknisk support och e-garanticertifikat
www.vevor.com/support

VEVOR[®]

TOUGH TOOLS, HALF PRICE

Technische ondersteuning en e-garantiecertificaat www.vevor.com/support

PAKKETBRIEVENBUS

GEBRUIKERSHANDLEIDING

Wij streven er voortdurend naar om u gereedschappen tegen concurrerende prijzen te leveren. "Save Half", "Half Price" of andere soortgelijke uitdrukkingen die wij gebruiken, geven alleen een schatting weer van de besparingen die u kunt behalen door bepaalde gereedschappen bij ons te kopen in vergelijking met de grote topmerken en betekent niet noodzakelijkerwijs dat alle categorieën gereedschappen die wij aanbieden, worden gedekt. Wij herinneren u eraan om zorgvuldig te controleren of u daadwerkelijk de helft bespaart in vergelijking met de grote topmerken wanneer u een bestelling bij ons plaatst.

VEVOR[®]

TOUGH TOOLS, HALF PRICE

PAKKETBRIEVENBUS

MODEL:PB-16D

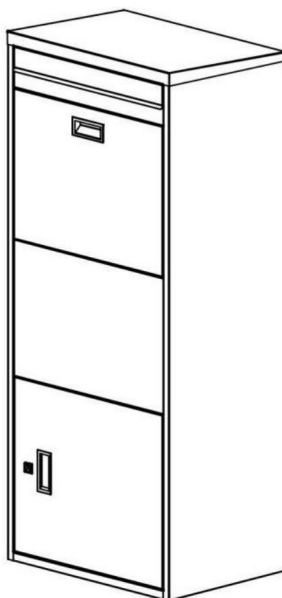

HULP NODIG? NEEM CONTACT MET ONS OP!

Heeft u vragen over het product? Heeft u technische ondersteuning nodig? Neem dan gerust contact met ons op:

Technische ondersteuning en e-garantiecertificaat www.vevor.com/support

Dit is de originele instructie, lees alle handleidingen zorgvuldig door voordat u het product gebruikt. VEVOR behoudt zich een duidelijke interpretatie van onze gebruikershandleiding voor. Het uiterlijk van het product is afhankelijk van het product dat u hebt ontvangen. Vergeef ons dat we u niet opnieuw zullen informeren als er technologie- of software-updates voor ons product zijn.

VEILIGHEIDSINSTRUCTIES

WAARSCHUWING:

Lees dit materiaal voordat u dit product gebruikt. Als u dit niet doet, kan dit leiden tot: ernstig letsel tot gevolg hebben.

Voorzorgsmaatregelen bij de montage

1. Monteer alleen volgens deze instructies. Onjuiste montage kan gevaaren creëren.
2. Draag een door ANSI goedgekeurde veiligheidsbril en stevige werkhandschoenen tijdens de montage.
3. Zorg ervoor dat de verzamelplaats schoon en goed verlicht is.
4. Houd omstanders uit de buurt tijdens de montage.
5. Kom niet bijeen als u moe bent of onder invloed van alcohol of drugs. of medicatie.
6. De producteigenschappen gelden voor correct en volledig gemonteerde producten. alleen producten.
7. Monteer op een vlak, egaal, hard en glad oppervlak dat veilig kan worden gebruikt ter ondersteuning van de Pakketbrievbus.
8. Voor aanvullende informatie over de onderdelen die in de volgende lijst staan vermeld, pagina's, raadpleeg dan het montageschema van deze handleiding. Uitpakken en scheid alle onderdelen in een schone werkruimte.



Neem voorzorgsmaatregelen

1. NIET OP DIT ITEM ZITTEN OF STAAN.
2. Dit product is geen speelgoed. Laat kinderen niet met of in de buurt van dit product spelen. item.
3. Overschrijd het aangegeven draagvermogen niet.
4. Gebruik het product alleen zoals bedoeld.
5. Controleer het apparaat voor elk gebruik. Gebruik het niet als er onderdelen loszitten of beschadigd zijn.



BEWAAR DEZE HANDLEIDING

ONDERDELENLIJST

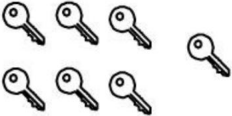
Lijst met accessoires (meegeleverd)

Expansiebouten X 4	Omslagen X4	Sleutels X 6
		

Aanbevolen gereedschap (niet inbegrepen)

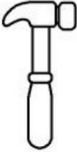
Boormachine	Moersleutel	Schroevendraaier	Hamer
			

Productoverzicht

Vooraanzicht	Achteraanzicht	Open zicht
		

Bevestigingsmethode

Stap 1:

Markeer eerst vier punten op de grond. (Zie de afbeelding hieronder)

De afstand tussen A en B (C en D) bedraagt 240 mm.

De afstand tussen A&C(B&D) is 240 mm.

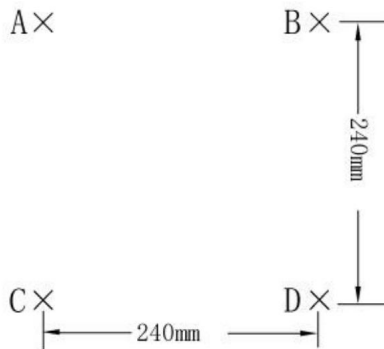

Stap 2:

Boor gaten op de vooraf gemarkeerde posities. Gebruik een boor met een diameter van 8 mm en de maximale boordiepte is 50 mm.

Gebruik een hamer om de expansieschroeven in de voorgeboorde gaten te draaien.

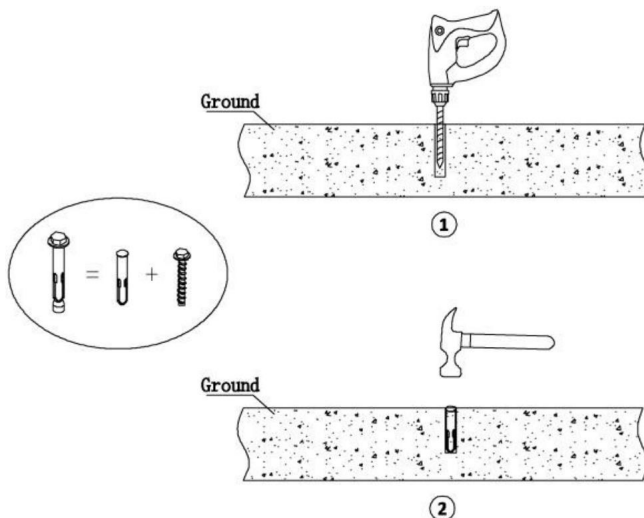

Stap 3:

Lijn de gaten aan de onderkant van het product uit met de voorgeboorde gaten.

ÿ Gebruik een sleutel om de schroeven aan de binnenkant van het product vast te draaien.

ÿ Dek af met de plastic hoes.

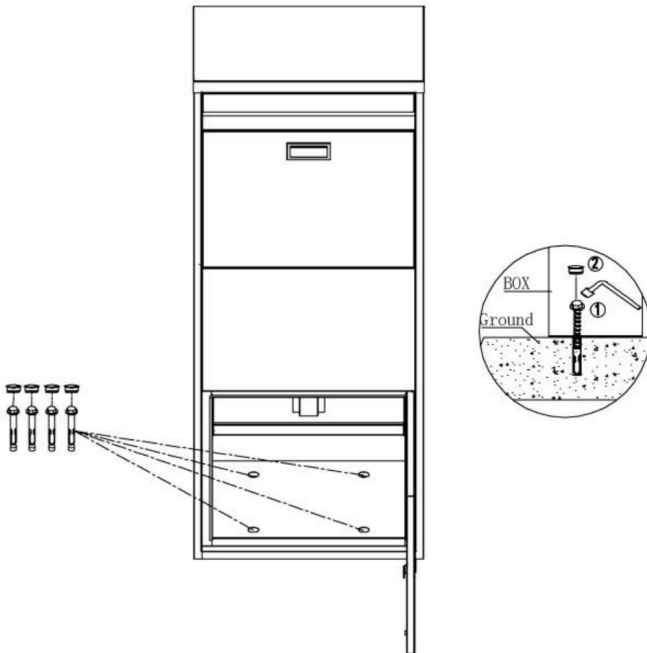

ÿ Houd een dopsleutel (10 mm) bij de hand, zodat u deze zelf kunt bevestigen.



Wordt geleverd met een magnetische identificatiesticker die u zelf kunt plakken.

PRODUCTPARAMETER

Model	PB-16D
Kleur	Zwart
Productgrootte	500*374*1200mm

Functie Operatie Methode

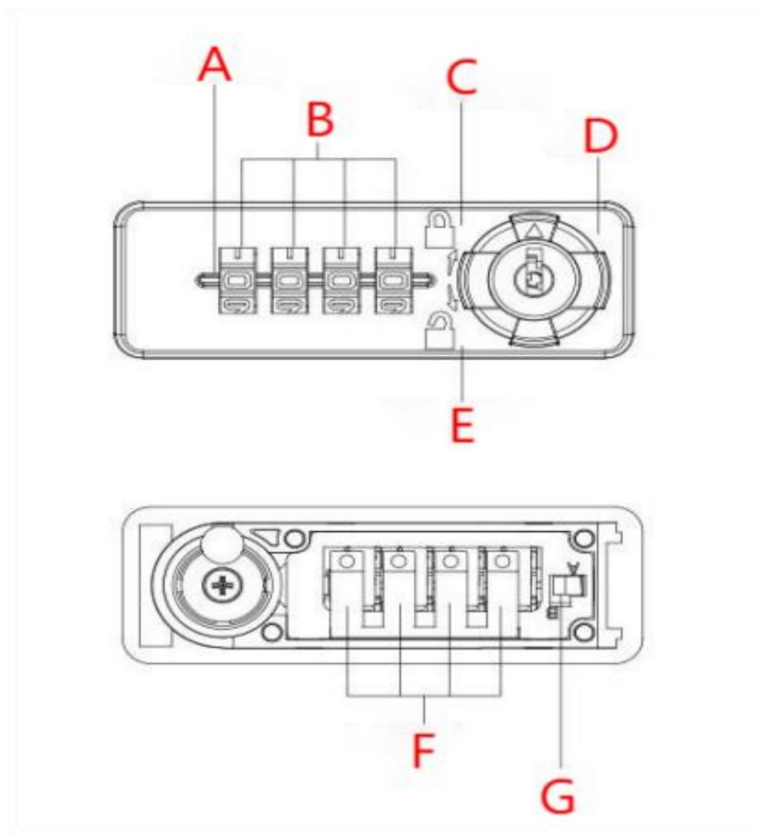

A (Indicatorlijn) B (Nummers) C (Gesloten toestand) D (Knop)

E (Open toestand) F (Code - zoek sleutel) G (Instelsleutel)

Het initiële wachtwoord is 0000, ook als er andere cijfers op de cijferwielen van het slot staan.

Openen:

Draai aan de cijferwielen om de getallenlijnen uit te lijnen.

Draai aan de knop om te openen.

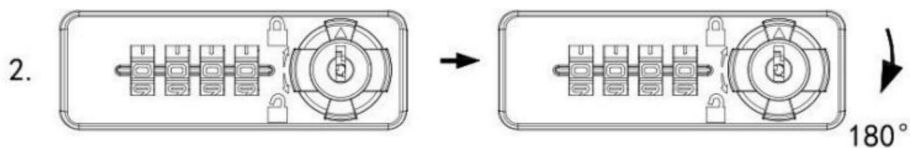
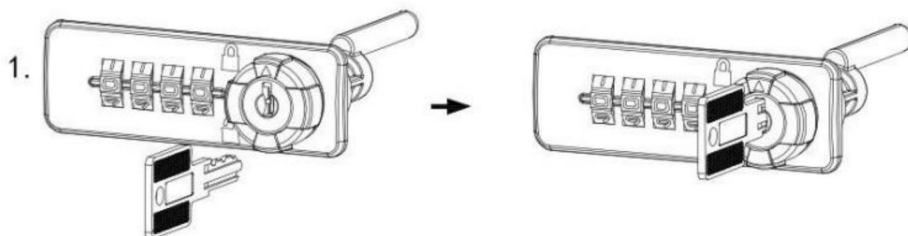

Sluiten:

Draai de knop naar de gesloten positie.

Illustraties:

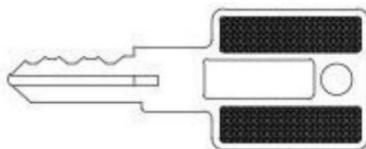

ÿNoodbeheersleutel

Wachtwoord opnieuw instellen en een verloren wachtwoord ophalen

Het initiële wachtwoord is 0000, ook als er andere cijfers op de cijferwielen van het slot staan.

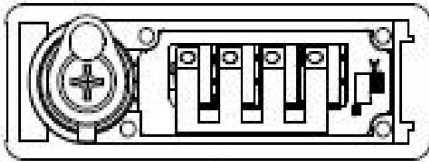

A

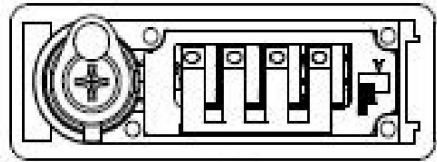

B

1. Plaats de getallenwielen in de stand 0000. Zoals weergegeven in Figuur A.
2. Draai de knop naar de open positie. Zoals getoond in Figuur B.

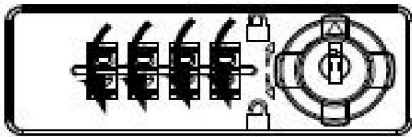
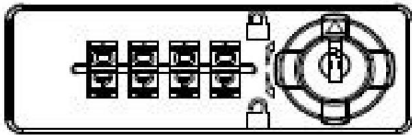

C

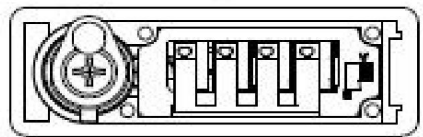
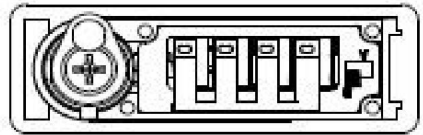

D

3. Druk op de resetknop aan de achterkant van het slot van positie A naar positie B. Stel een nieuw wachtwoord in zoals weergegeven in Afbeelding C.
4. Trek de resetknop terug naar positie A. Uw nieuwe wachtwoordinstelling is voltooid. Zoals weergegeven in Afbeelding D

Fabrikant: Shanghaimuxinmuyeyouxiangongsi

Adres: Shuangchenglu 803nong11hao1602A-1609shi, baoshanqu, shanghai
200000 CN.

Geïmporteerd naar AUS: SIHAO PTY LTD. 1 ROKEVA STREETEASTWOOD
NSW 2122 Australië

Geïmporteerd naar de VS: Sanven Technology Ltd. Suite 250, 9166 Anaheim
Plaats, Rancho Cucamonga, CA 91730



E-CrossStu GmbH

Mainzer Landstr.69, 60329 Frankfurt am Main.



YH CONSULTING LIMITED.

C/O YH Consulting Limited Kantoor 147, Centurion
Huis, London Road, Staines-upon-Thames, Surrey,
TW18 4AX

VEVOR®
TOUGH TOOLS, HALF PRICE

Technische ondersteuning en e-
garantiecertificaat www.vevor.com/support

VEVOR[®]

TOUGH TOOLS, HALF PRICE

Assistance technique et certificat de garantie électronique www.vevor.com/support

BOÎTE AUX LETTRES POUR COLIS

MANUEL D'UTILISATION

Nous continuons à nous engager à vous fournir des outils à des prix compétitifs.

« Économisez la moitié », « Moitié prix » ou toute autre expression similaire utilisée par nous ne représente qu'une estimation des économies que vous pourriez réaliser en achetant certains outils chez nous par rapport aux grandes marques et ne couvre pas nécessairement toutes les catégories d'outils que nous proposons. Nous vous rappelons de bien vouloir vérifier soigneusement lorsque vous passez une commande chez nous si vous économisez réellement la moitié par rapport aux grandes marques.

VEVOR[®]

TOUGH TOOLS, HALF PRICE

BOÎTE AUX LETTRES POUR COLIS

MODÈLE : PB-16D

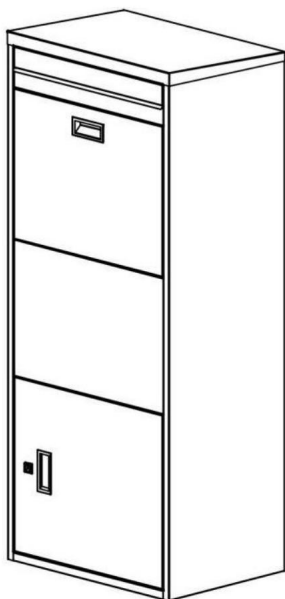

BESOIN D'AIDE? CONTACTEZ-NOUS!

Vous avez des questions sur nos produits ? Vous avez besoin d'assistance technique ? N'hésitez pas à nous contacter :

Assistance technique et certificat de garantie
électronique www.vevor.com/support

Il s'agit de la notice d'utilisation d'origine. Veuillez lire attentivement toutes les instructions du manuel avant de l'utiliser. VEVOR se réserve le droit d'interpréter clairement notre manuel d'utilisation. L'apparence du produit dépend du produit que vous avez reçu. Veuillez nous excuser, nous ne vous informerons plus en cas de mise à jour technologique ou logicielle de notre produit.

CONSIGNES DE SÉCURITÉ

AVERTISSEMENT:

Lisez ce document avant d'utiliser ce produit. Le non-respect de cette consigne peut entraîner entraîner des blessures graves.

Précautions de montage

1. Assemblez uniquement selon ces instructions. Un assemblage incorrect peut créer des dangers.
2. Portez des lunettes de sécurité homologuées ANSI et des gants de travail robustes pendant le montage.
3. Gardez la zone de montage propre et bien éclairée.
4. Gardez les spectateurs hors de la zone pendant le montage.
5. Ne vous réunissez pas si vous êtes fatigué ou sous l'influence de l'alcool, de drogues ou des médicaments.
6. Les capacités du produit s'appliquent aux produits correctement et complètement assemblés. produits uniquement.
7. Assemblez sur une surface plane, de niveau, dure et lisse capable de supporter en toute sécurité supportant la boîte aux lettres pour colis.
8. Pour plus d'informations sur les pièces répertoriées ci-dessous pages, veuillez vous référer au schéma d'assemblage de ce manuel. Déballer et séparer toutes les pièces dans une zone de travail propre.

Précautions d'emploi

1. NE VOUS ASSISEZ PAS ET NE VOUS TENEZ PAS DEBOUT SUR CET ARTICLE.
2. Ce produit n'est pas un jouet. Ne laissez pas les enfants jouer avec ou à proximité de ce produit. article.
3. Ne pas dépasser les capacités de poids spécifiées.
4. Utiliser uniquement comme prévu.
5. Inspectez avant chaque utilisation ; ne pas utiliser si des pièces sont desserrées ou endommagées.



CONSERVER CE MANUEL

LISTE DES PIÈCES

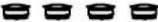
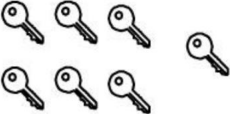
Liste des accessoires (inclus)

Boulons d'expansion x 4	Couvertures X4	Clés X 6
		

Outils recommandés (non inclus)

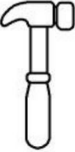
Foreur	Clé	Tournevis	Marteau
			

Présentation du produit

Vue de face	Vue arrière	Vue dégagée
		

Méthode de fixation

Étape 1 :

Tout d'abord, marquez quatre points sur le sol. (Voir la figure ci-dessous)

La distance entre A et B (C et D) est de 240 mm.

La distance entre A&C (B&D) est de 240 mm.

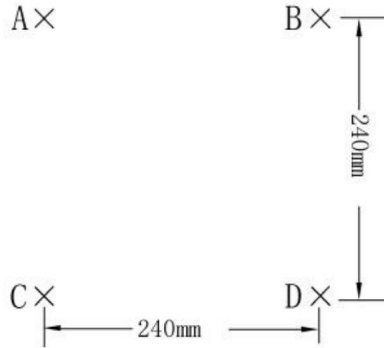

Étape 2 :

Veuillez percer des trous aux emplacements pré-marqués. Utilisez un foret d'un diamètre de 8 mm et la profondeur de perçage maximale est de 50 mm.

Utilisez un marteau pour enfoncer les vis d'expansion dans les trous pré-perçés.

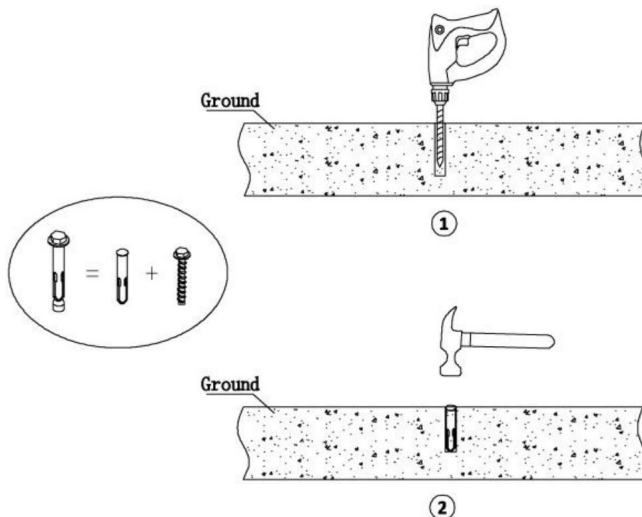

Étape 3 :

Alignez les trous situés au bas du produit avec les trous pré-perçés.

Utilisez une clé pour verrouiller les vis de l'intérieur du produit.

Couvrir avec le couvercle en plastique.

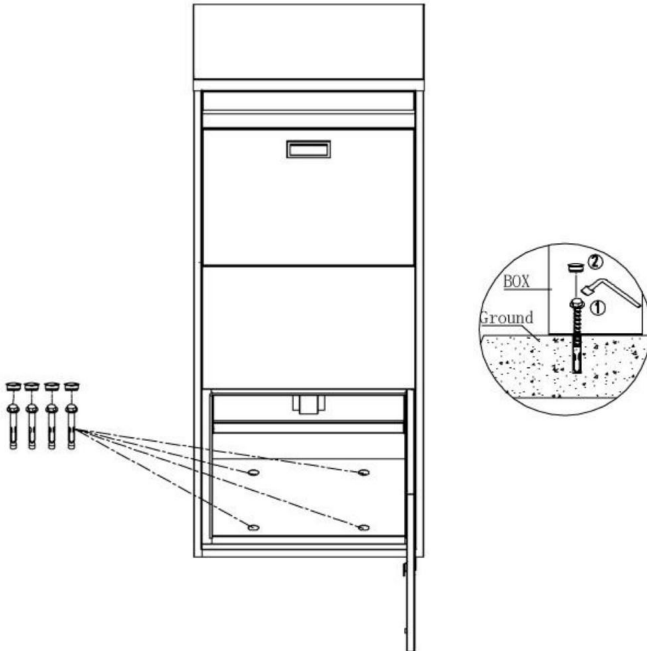

Veillez préparer vous-même une clé à douille (10 mm) pour la fixation.



Il est livré avec un autocollant d'identification magnétique pour l'auto-adhérence.

PARAMÈTRE DU PRODUIT

Modèle	PB-16D
Couleur	Noir
Taille du produit	500*374*1200mm

Méthode d'opération de fonction

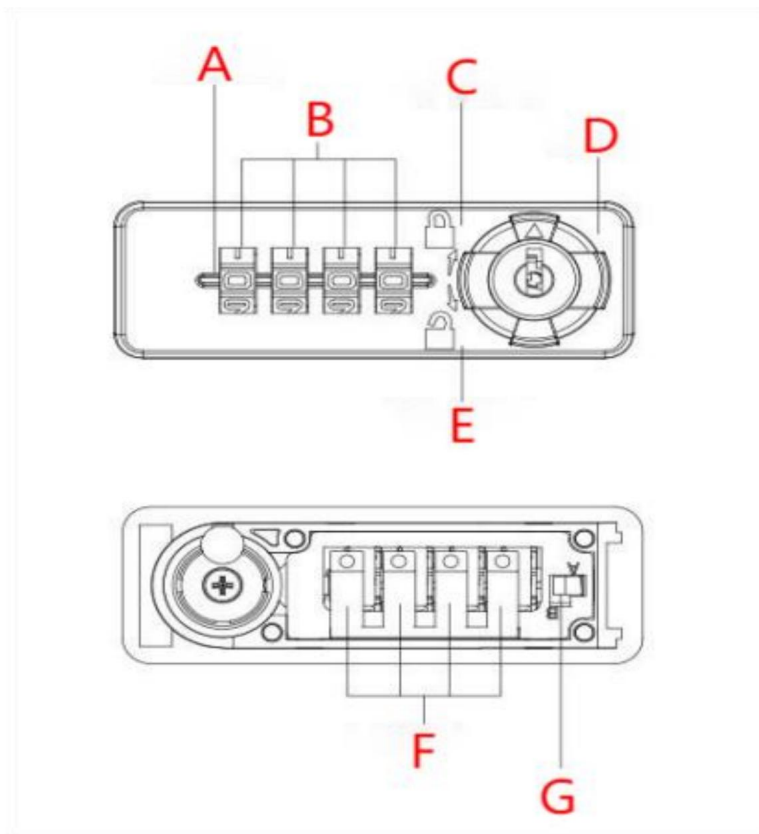

A (ligne indicatrice) B (numéro des roues) C (état fermé) D (bouton)

E (État ouvert) F (Touche de recherche de code) G (Touche de réglage)

Le mot de passe initial est 0000, même si d'autres chiffres apparaissent sur les roues numériques de la serrure.

Pour ouvrir :

tournez les roues numériques pour aligner les lignes numériques.

Tournez le bouton pour ouvrir.

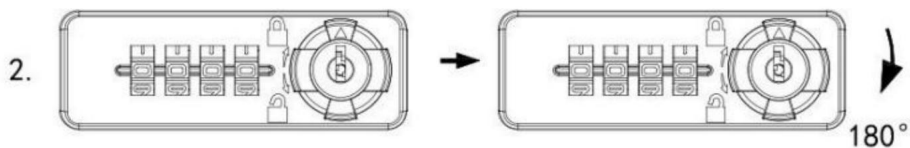
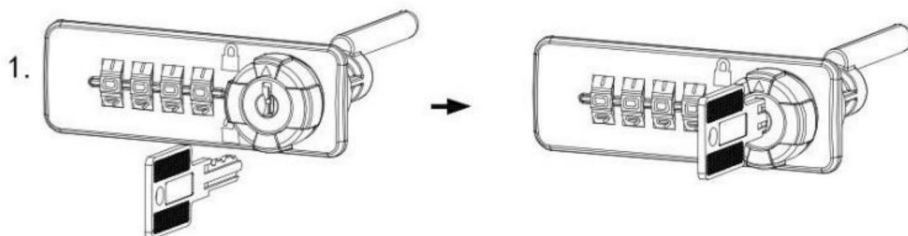

Pour fermer :

tournez le bouton en position fermée.

Illustrations :

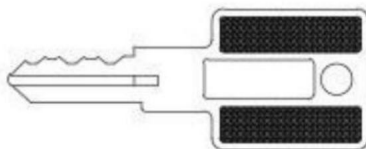

Clé de gestion des urgences

Réinitialiser le mot de passe et récupérer un mot de passe perdu

Le mot de passe initial est 0000, même si d'autres chiffres apparaissent sur les roues numériques de la serrure.

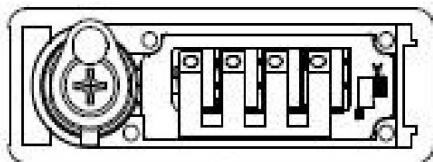

A

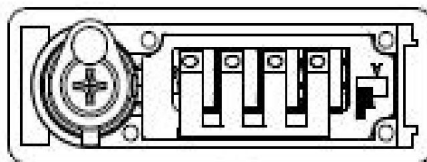

B

1. Placez les roues numériques à l'état 0000. Comme indiqué dans la figure A.

2. Tournez le bouton en position ouverte. Comme illustré à la figure B.

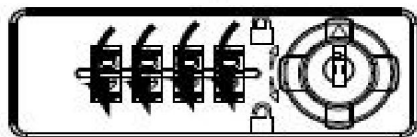
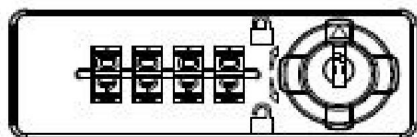

C

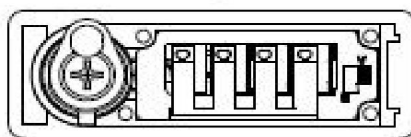
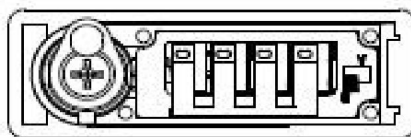

D

3. Appuyez sur le bouton de réinitialisation situé à l'arrière du verrou de la position A à la position B. Comme indiqué dans la figure C, définissez un nouveau mot de passe.

4. Remettez le bouton de réinitialisation en position A. Votre nouveau mot de passe est terminé. Comme indiqué dans la figure D

Fabricant : Shanghaimuxinmuyeyouxiangongsi

Adresse : Shuangchenglu 803nong11hao1602A-1609shi, baoshanqu, shanghai
200000 CN.

Importé en Australie : SIHAO PTY LTD. 1 ROKEVA STREETEASTWOOD
NSW 2122 Australie

Importé aux États-Unis : Sanven Technology Ltd. Suite 250, 9166 Anaheim
Lieu, Rancho Cucamonga, CA 91730

REPRÉSENTANT	DE LA CE
--------------	----------

E-CrossStu GmbH

Mainzer Landstr.69, 60329 Francfort-sur-le-Main.

REPRÉSENTANT	DU ROYAUME-UNI
--------------	----------------

YH CONSULTING LIMITÉE.

A/S YH Consulting Limited Bureau 147, Centurion

Maison, London Road, Staines-upon-Thames, Surrey,
TW18 4AX

VEVOR®
TOUGH TOOLS, HALF PRICE

Assistance technique et certificat de garantie
électronique www.vevor.com/support

VEVOR[®]

TOUGH TOOLS, HALF PRICE

Technischer Support und E-Garantie-Zertifikat www.vevor.com/support

Paketbriefkasten

BENUTZERHANDBUCH

Wir sind weiterhin bestrebt, Ihnen Werkzeuge zu wettbewerbsfähigen Preisen anzubieten.

„Sparen Sie die Hälfte“, „Halber Preis“ oder andere ähnliche Ausdrücke, die wir verwenden, stellen nur eine Schätzung der Ersparnis dar, die Sie beim Kauf bestimmter Werkzeuge bei uns im Vergleich zu den großen Topmarken erzielen können, und decken nicht unbedingt alle von uns angebotenen Werkzeugkategorien ab. Wir möchten Sie freundlich daran erinnern, bei der Bestellung bei uns sorgfältig zu prüfen, ob Sie im Vergleich zu den großen Topmarken tatsächlich die Hälfte sparen.

VEVOR[®]

TOUGH TOOLS, HALF PRICE

Paketbriefkasten

MODELL:PB-16D

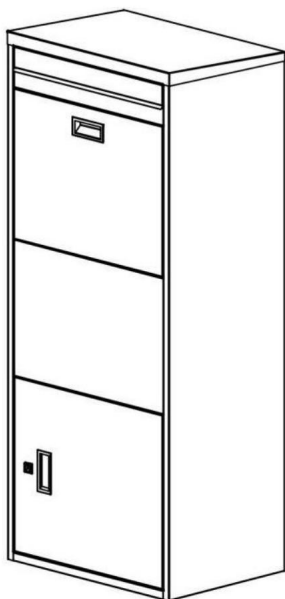

Brauchen Sie Hilfe? Kontaktieren Sie uns!

Sie haben Fragen zu unseren Produkten? Sie benötigen technischen Support? Dann kontaktieren Sie uns gerne:

Technischer Support und E-Garantie-Zertifikat
www.vevor.com/support

Dies ist die Originalanleitung. Bitte lesen Sie alle Anweisungen sorgfältig durch, bevor Sie das Gerät in Betrieb nehmen. VEVOR behält sich eine klare Auslegung unserer Bedienungsanleitung vor. Das Erscheinungsbild des Produkts richtet sich nach dem Produkt, das Sie erhalten haben. Bitte verzeihen Sie uns, dass wir Sie nicht erneut informieren, wenn es Technologie- oder Software-Updates für unser Produkt gibt.

SICHERHEITSHINWEISE

WARNUNG:

Lesen Sie dieses Material, bevor Sie dieses Produkt verwenden.

kann zu schweren Verletzungen führen.

Vorsichtsmaßnahmen bei der Montage

1. Die Montage muss gemäß dieser Anleitung erfolgen. Eine unsachgemäße Montage kann Gefahren schaffen.
2. Tragen Sie ANSI-zugelassene Schutzbrillen und strapazierfähige Arbeitshandschuhe bei der Montage.
3. Halten Sie den Versammlungsbereich sauber und gut beleuchtet.
4. Halten Sie während der Montage unbeteiligte Zuschauer vom Bereich fern.
5. Nicht montieren, wenn Sie müde sind oder unter dem Einfluss von Alkohol, Drogen oder Medikamenten.
6. Die Produkteigenschaften gelten für ordnungsgemäß und vollständig montierte Produkte.
Nur Produkte.
7. Auf einer flachen, ebenen, harten und glatten Oberfläche montieren, die sicher Unterstützung des Paketbriefkastens.
8. Weitere Informationen zu den im Folgenden aufgeführten Teilen finden Sie
Seiten finden Sie im Montageplan dieses Handbuchs. Auspacken
und trennen Sie alle Teile in einem sauberen Arbeitsbereich.

Vorsichtsmaßnahmen treffen

1. Setzen oder stellen Sie sich nicht auf diesen Gegenstand.
2. Dieses Produkt ist kein Spielzeug. Erlauben Sie Kindern nicht, mit oder in der Nähe dieses Artikel.
3. Überschreiten Sie nicht die angegebene Gewichtskapazität.
4. Nur bestimmungsgemäß verwenden.
5. Vor jedem Gebrauch prüfen; nicht verwenden, wenn Teile lose oder beschädigt sind.



BEWAHREN SIE DIESES HANDBUCH AUF

TEILELISTE

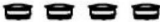
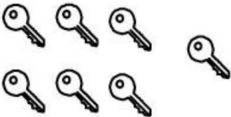

Zubehörliste (im Lieferumfang enthalten)

Spreizbolzen x 4	Abdeckungen X4	Tasten X 6
		

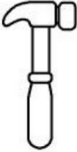
Empfohlenes Werkzeug (nicht im Lieferumfang enthalten)

Bohrer	Schlüssel	Schraubendreher	Hammer
			

Produktübersicht

Vorderansicht	Rückansicht	Ansicht öffnen
		

Befestigungsmethode

Schritt 1:

Markieren Sie zunächst vier Punkte auf dem Boden. (Siehe Abbildung unten)

Der Abstand zwischen A&B (C&D) beträgt 240 mm.

Der Abstand zwischen A&C (B&D) beträgt 240 mm.

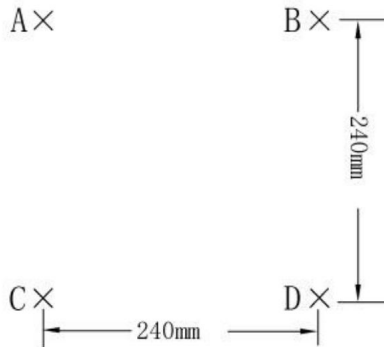

Schritt 2:

Bohren Sie Löcher an den vormarkierten Stellen. Verwenden Sie einen Bohrer mit einem Durchmesser von

8 mm und die maximale Bohrtiefe beträgt 50 mm.

Schlagen Sie die Dehnschrauben mit einem Hammer in die vorgebohrten Löcher.

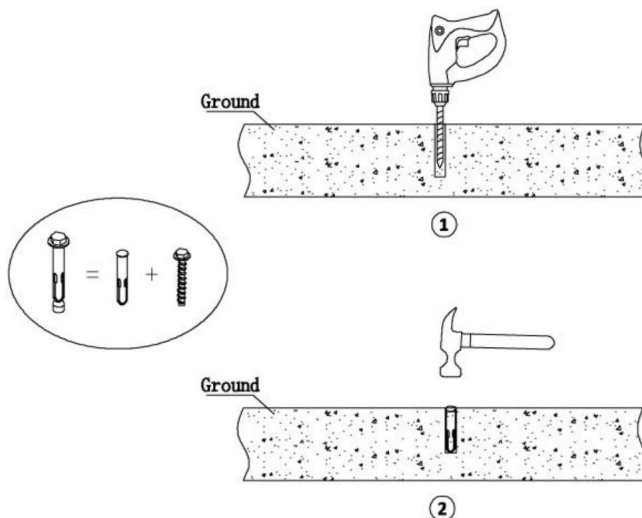

Schritt 3:

Richten Sie die Löcher an der Unterseite des Produkts an den vorgebohrten Löchern aus.

• Verwenden Sie einen Schraubenschlüssel, um die Schrauben von der Innenseite des Produkts aus festzuziehen.

• Mit der Kunststoffabdeckung abdecken.

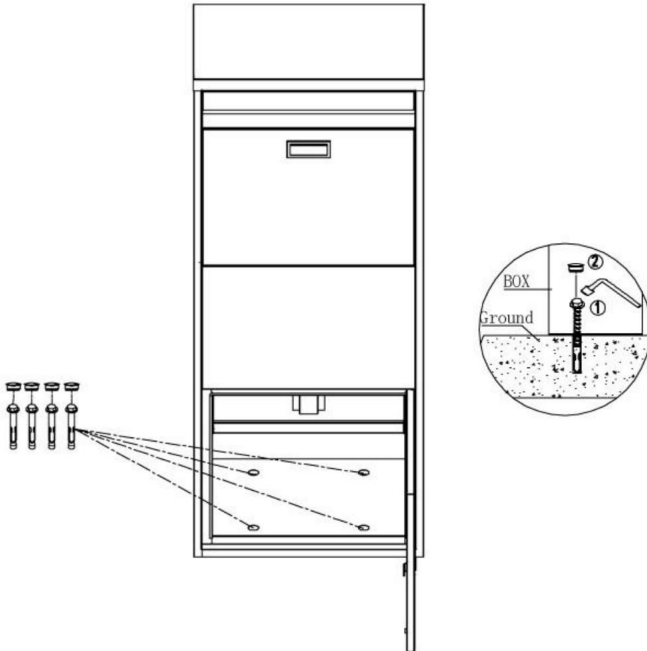

• Bitte legen Sie zur selbstständigen Befestigung einen Steckschlüssel (10 mm) bereit.



Die Lieferung erfolgt inklusive magnetischem Identifikationsaufkleber zur Selbstaufklebung.

PRODUKTPARAMETER

Modell	PB-16D
Farbe	Schwarz
Produktgröße	500*374*1200 mm

Funktion Vorgang Methode

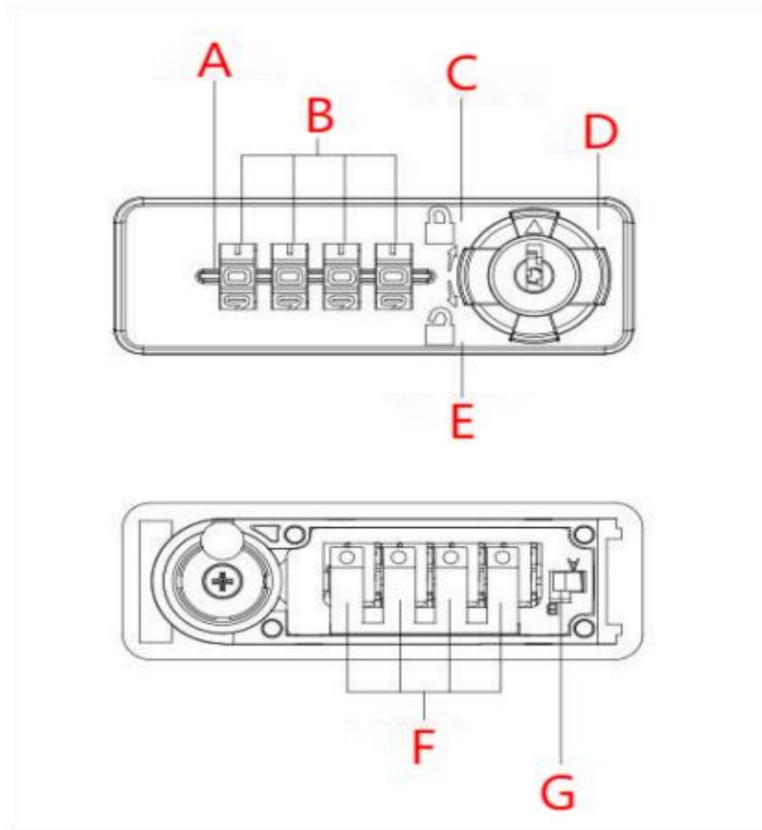

AyAnzeigelinieyByZahlenräderCyGeschlossener ZustandDyKnopfy

EyÖffnungszustandFyCode - SuchtasteyGyEinstellungstastey

Das Anfangspasswort lautet 0000, auch wenn auf den Zahlenrädern des Schlosses andere Zahlen erscheinen.

Zum Öffnen:

Drehen Sie die Zahlenräder, um die Zahlenlinien auszurichten.

Zum Öffnen den Knopf drehen.

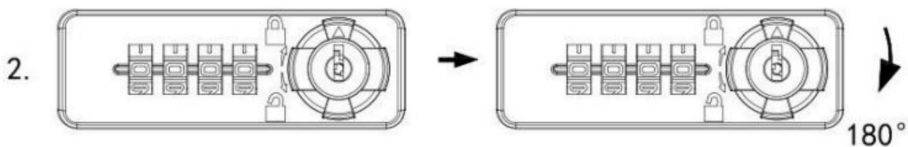
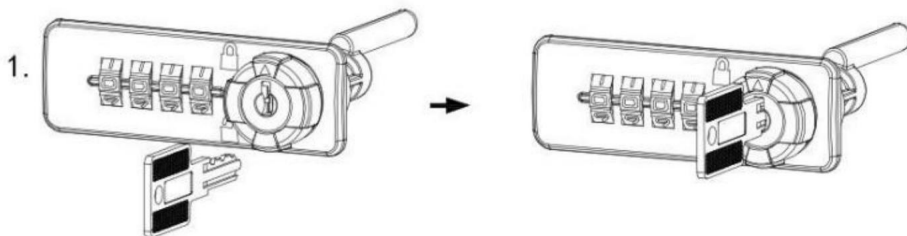

Zum

Schließen: Drehen Sie den Knopf in die geschlossene Position.

Illustrationen:

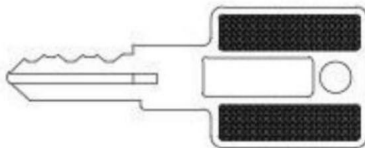

Notfallmanagement-Schlüssel

Passwort zurücksetzen und verlorenes Passwort abrufen

Das Anfangspasswort lautet 0000, auch wenn auf den Zahlenrädern des Schlosses andere Zahlen erscheinen.

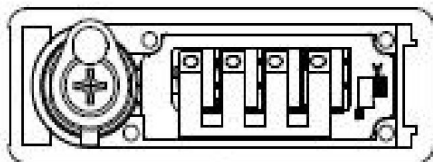

A

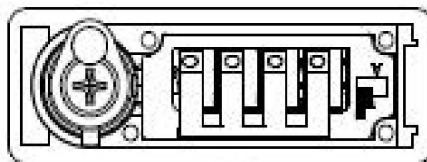

B

1. Bringen Sie die Zahlenräder in den Zustand 0000. Wie in Abbildung A gezeigt.
2. Drehen Sie den Knopf in die geöffnete Position. Wie in Abbildung B gezeigt.

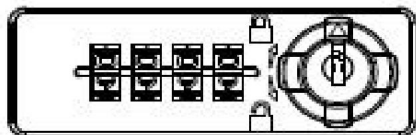

C

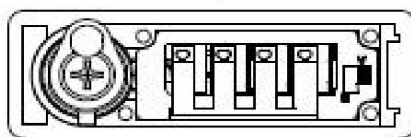
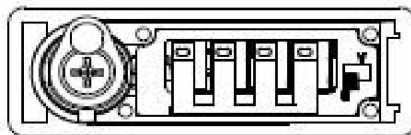

D

3. Drücken Sie die Reset-Taste auf der Rückseite des Schlosses von Position A in Position B. Legen Sie, wie in Abbildung C gezeigt, ein neues Passwort fest.
4. Ziehen Sie den Reset-Knopf zurück in Position A. Damit ist die Einrichtung Ihres neuen Passworts abgeschlossen. Wie in Abbildung D dargestellt

Hersteller: Shanghaimuxinmuyeyouxiangongsi

Adresse: Shuangchenglu 803nong11hao1602A-1609shi, baoshanqu,
Shanghai 200000 CN.

Nach AUS importiert: SIHAO PTY LTD. 1 ROKEVA STREETEASTWOOD
NSW 2122 Australien

Importiert in die USA: Sanven Technology Ltd. Suite 250, 9166 Anaheim
Ort, Rancho Cucamonga, CA 91730

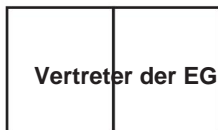

E-CrossStu GmbH

Mainzer Landstr.69, 60329 Frankfurt am Main.



YH CONSULTING LIMITED.

C/O YH Consulting Limited Office 147, Centurion
Haus, London Road, Staines-upon-Thames, Surrey,
TW18 4AX

VEVOR®
TOUGH TOOLS, HALF PRICE

Technischer Support und E-Garantie-Zertifikat
www.vevor.com/support